

MACHINES EN GEREEDSCHAPPEN VOOR DE BUISBEWERKING

ACTIE

REMS

for Professionals

B/2023 geldig t/m 31.12.2023



NOVITEIT

**REMS MiniScope /
REMS CamScope HD**
voor de voordelige inspectie
en schadeanalyse van moeilijk
toegankelijke plaatsen
Zie pag 6

NOVITEIT

**REMS Mini-Cobra S 22 V VE /
REMS Helix 22 V VE**
met doortreksterke,
borstelloze accumulator.
Zie pag 6 / Zie pag 10

NOVITEIT

**REMS Akku-Press 22 V ACC
Connected**
met connected-functionaliteit via wifi
en oled-display
Zie pag 25

REMS Multi-Push – slechts één apparaat met meer dan 10 automatisch verlopende spoel- en druktestprogramma's. Patent EP 2 816 231!

Permanente procesbewaking.
Rapportage.
USB-poort.

Patent EP 2 816 231
Patent EP 2 954 960

EN 806-4
ZVSHK¹⁾
DVGW²⁾



Duits kwaliteitsproduct



Druktest met perslucht (SL/SLW)



Druktest met water (SLW)

REMS Multi-Push SL Set

Elektronische spoel- en afpersunit met olievrije compressor. Voor spoelen met water of een water-luchtmengsel, desinfecteren, reinigen, conserveren van leidingsystemen – bijv. het verwijderen van slib uit en het reinigen en conserveren van radiatorsystemen en wand-/vloerverwarmingen, het spoelen en desinfecteren van drinkwaterinstallaties – voor de druktest van leidingsystemen en reservoirs met perslucht, als persluchtpomp voor het geregeld vullen van alle soorten reservoirs met perslucht, $p \leq 0,8 \text{ MPa}/8 \text{ bar}/116 \text{ psi}$, en voor het aandrijven van persluchtgereedschap $\leq 230 \text{ NI}/\text{min}$. Invoer- en besturingsunit. Slagzuigercompressor met kruk aandrijving, condensatormotor 230 V, 50 Hz, 1500 W, personenbeveiligingsschakelaar (PRCD). Verrijdbaar onderstel van staalbuis. Sluitingen voor de waterin- en -uitgangen van REMS Multi-Push. 2 stuks zuig-/drukslang $\varnothing 1''$, met gewezen inlage, 1,5 m lang, met slangschroefverbindingen 1", met sluitingen. 1 stuk persluchtslang $\varnothing 8 \text{ mm}$, 1,5 m lang, met snelkoppeling DN 5 en slangschroefverbinding G $\frac{1}{2}''$, voor druktest met perslucht. Verbindingslang compressor-wateraansluitingen, 0,6 m lang, met snelkoppeling DN 7,2 en slangschroefverbinding 1", dubbele nippel 1", voor het wegblazen van waterresten uit REMS Multi-Push en de zuig-/drukslangen na beëindiging van het werk. Zonder desinfectie-unit, zonder reinigings- en conserveringsunit. In doos.
Art.nr. 115610 R220 € 2.995,-

€ **2.540,-**

REMS Multi-Push SLW Set

Zoals REMS Multi-Push SL Set, art.nr. 115610, aanvullend met hydropneumatische waterpomp voor de druktest van drinkwaterinstallaties met water volgens EN 806-4:2010, testmethode A, B of C of testmethode B, aangepast, en voor de druktest van andere leidingsystemen en reservoirs met water. 1 stuk hogedrukslang $\varnothing \frac{1}{2}''$, 1,5 m lang, met slangschroefverbindingen $\frac{1}{2}''$, met sluitingen. In doos.
Art.nr. 115611 R220 € 3.865,-

€ **3.270,-**

¹⁾ Dichtheidstest van drinkwaterinstallaties met perslucht volgens informatieblad 'Dichtheidstest van drinkwaterinstallaties' (januari 2011) van het Duitse Zentralverband Sanitär Heizung Klima (ZVSHK). Desinfectie van drinkwaterinstallaties volgens EN 806-4:2010 en volgens informatieblad 'Spoelen, desinfecteren en in gebruik nemen van drinkwaterinstallaties' (augustus 2014) van het Duitse Zentralverband Sanitär Heizung Klima (ZVSHK).

²⁾ Dichtheidstest van gasinstallaties met perslucht volgens de technische regel 'DVGW-TRGI 2018, technische regels voor gasinstallaties – DVGW werkblad G 600' van de Deutscher Verein des Gas- und Wasserfaches e. V. (DVGW).



REMS Calc-Push – doeltreffend elektrisch ontkalken.

Hoge pompcapaciteit. 3-weghendel voor het omkeren van de stroomrichting, met nulstand.

Bruikbare tankinhoud: 21 l
Pompcapaciteit: $\leq 30 \text{ l}/\text{min}$
Pompdruk: $\leq 0,1 \text{ MPa}/1,0 \text{ bar}/15 \text{ psi}$
Opvoerhoogte: $\leq 10 \text{ m}$
Temperatuur ontkalkingsoplossing: $\leq 50^\circ \text{C}$

REMS Calc-Push

Elektrische ontkalkingspomp voor het doeltreffend ontkalken van buisleidingen en reservoirs, bijv. geisers, boilers, warmwaterreservoirs, koudwaterreservoirs, warmtewisselaars, verwarmings- en koelinstallaties. Pompcapaciteit $\leq 30 \text{ l}/\text{min}$, bruikbare tankinhoud 21 l. Pompunit met condensatormotor 230 V, 50 Hz, 165 W. Pompdruk $\leq 0,1 \text{ MPa}/1,0 \text{ bar}/15 \text{ psi}$. Opvoerhoogte $\leq 10 \text{ m}$. 2 stuks flexibele pvc-slang $\frac{1}{2}''$, 2,3 m lang, met slangschroefverbindingen met binnendraad Rp $\frac{1}{2}''$ en sluitingen. 2 stuks dubbele nippel $\frac{3}{8}'' - \frac{1}{2}''$, 2 stuks dubbele nippel $\frac{1}{2}'' - \frac{3}{4}''$. In doos.
Art.nr. 115900 R220 € 799,-

€ **598,-**

REMS Multi-Push S – spoelen met water of een water-luchtmengsel. Eenvoudig omschakelen van de luchttoevoer tijdens het spoelproces bij het verwijderen van slib. Permanente procesbewaking. Rapportage. USB-poort.



Duits kwaliteitsproduct

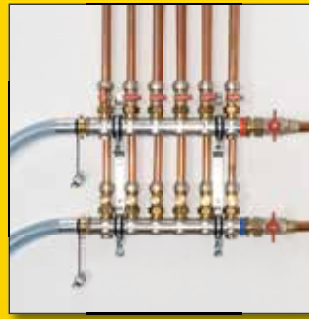

Spoelen van radiatorssystemen en wand-/ vloerverwarmingen (S/SL/SLW)



Spoelen van drinkwaterinstallaties (S/SL/SLW)

Patent EP 2 954 960

REMS Multi-Push S Set

Elektronische spoelunit met olievrije compressor. Voor spoelen met water of een water-luchtmengsel, desinfecteren, reinigen, conserveren van leidingsystemen – bijv. het verwijderen van slib uit en het reinigen en conserveren van radiatorssystemen en wand-/vloerverwarmingen, het spoelen en desinfecteren van drinkwaterinstallaties – en voor aandrijving van persluchtgereedschap ≤ 230 NI/min. Invoer- en besturingsunit. Slagzuigercompressor met krukaandrijving, condensatormotor 230V, 50 Hz, 1500W, personenbeveiligingsschakelaar (PRCD). Verrijdbaar onderstel van stalen buis. Sluitingen voor de wateringang en -uitgang van REMS Multi-Push S. 2 stuks zuig-/drukslang $\varnothing 1"$, met geweven inlage, 1,5 m lang, met slangschoefverbindingen $1"$, met sluitingen. Verbindingslang compressor-wateraansluitingen, 0,6 m lang, met snelkoppeling DN 7,2 en slangschoefverbinding $1"$, dubbele nippel $1"$, voor het wegblazen van waterresten uit REMS Multi-Push S en de zuig-/drukslangen na beëindiging van het werk. Zonder desinfectie-unit, zonder reinigings- en conserveringsunit. In doos.

Art.nr. 115810 R220 € 2.390,-

€ **2.020,-**

Gekleurde actieve ingrediënten voor toevoer- en uitwascontrolé!



Starterset TW-H voor desinfecteren, reinigen en conserveren

De werkzame stoffen voor desinfectie, reiniging en conservering zijn verschillend gekleurd. Door de kleuring kan worden waargenomen of de werkzame stoffen volledig toegevoerd resp. weer weggespoeld zijn.

Starterset TW

Voor desinfectie van drinkwaterinstallaties.
1 REMS V-Jet TW, 2 REMS Peroxi Color
Art.nr. 115852 R € 451,-

€ **281,-**

Starterset H

Voor het reinigen en conserveren van radiator- en vloerverwarmingssystemen.
1 REMS V-Jet H, 2 REMS CleanH, 2 REMS NoCor
Art.nr. 115853 R € 521,-

€ **322,-**

REMS Pull-Push – verstoppingen snel verhelpen.

Hoge aandrukkracht door voorste verstelbare handgreep.

Optimale aanpassing aan het reinigungsobject door 2 manchetten: Korte manchet voor wasbakken en badkuipen, lange manchet voor toiletten.



REMS Pull-Push

Zuig- en drukreinigungsapparaat voor snel verhelpen van verstoppingen. Met korte en lange manchet. In doos.
Art.nr. 170300 R € 129,-

€ **102,-**

REMS E-Push 2 – elektrisch vullen en testen.

Hogedrukslang met geweven inlage verhindert vervalsing van het meetresultaat.

Aanzuigslang met aanzuigfilter.

Krachtige zuigerpomp.

Hoge pompcapaciteit van 7 l/min.

Instelbare drukbegrenzing.



Tot 60 bar. 1300 W.
Zelfaanzuigend.

REMS E-Push 2

Elektrische afperspomp met manometer voor de druk- en dichtheidstest van leidingsystemen en tanks tot 6 MPa/60 bar/870 psi, met instelbare drukbegrenzing. Pompaggregaat met condensatormotor 230 V, 50 Hz, 1300 W. 1,5 m aanzuigslang met $\frac{1}{2}"$ -aansluiting, 1,5 m hogedrukslang met $\frac{1}{2}"$ -aansluiting. Terugstroomklep. In doos.
Art.nr. 115500 R220 € 909,-

€ **756,-**

REMS Push – betrouwbaar dicht.

Drukzuiger van messing



Reservoirinhoud 12 l
Tot 60 bar

REMS Push

Handafperspomp met manometer, $p \leq 6 \text{ MPa}/60 \text{ bar}/870 \text{ psi}$, voor de druk- en dichtheidstest van leidingstelsels en tanks tot $6 \text{ MPa}/60 \text{ bar}/870 \text{ psi}$. Corrosiebestendig, gepoedercoat plaatstalen reservoir met 12 l inhoud. 1,5 m hogedrukslang met $\frac{1}{2}$ "-aansluiting. In doos.

Art.nr. 115000 R € 268,-

€ 202,-



Reservoir van roestvrijstaal

REMS Push INOX

Handafperspomp met manometer, $p \leq 6 \text{ MPa}/60 \text{ bar}/870 \text{ psi}$, voor de druk- en dichtheidstest van leidingstelsels en tanks tot $6 \text{ MPa}/60 \text{ bar}/870 \text{ psi}$. Reservoir van roestvrijstaal met 12 l inhoud. 1,5 m hogedrukslang met $\frac{1}{2}$ "-aansluiting. In doos.

Art.nr. 115001 R € 345,-

€ 273,-

REMS Solar-Push – vullen, spoelen en ontluichten in één bewerking. Zelfaanzuigend. Hoge pompcapaciteit. Ideaal voor zonne-energie- installaties, aardwarmte-installaties en vloerverwarmingen.

Eenvoudige reiniging en makkelijk vullen door bijzonder grote opening in het kunststofreservoir.

Twee praktische handvatten voor gemakkelijk dragen van de kunststof tank.



Duits kwaliteitsproduct

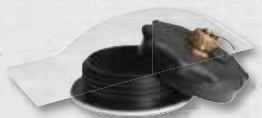

REMS Solar-Push K 60

Elektrische vul- en spoelenheid voor het eenvoudig en snel vullen, spoelen en ontluichten van gesloten systemen. Pompproductie $\leq 50 \text{ l/min}$, tankinhoud 30 l. Met centrifugaalpompe, temperatuurbestendig voor continue belasting $\leq 60 \text{ }^\circ\text{C}$. Pompdruk $\leq 0,55 \text{ MPa}/5,5 \text{ bar}/80 \text{ psi}$. Condensatormotor 230 V, 50 Hz, 940 W. 2 stuks flexibele, doorzichtige pvc-slangen $\frac{1}{2}$ " T60, elk 3 m lang, temperatuurbestendig $\leq 60 \text{ }^\circ\text{C}$. Op stabiel onderstel van staalbuis met luchtgevulde loopwielen. In doos.

Art.nr. 115312 R220 € 899,-

€ 688,-

REMS Solar-Push I 80

Elektrische vul- en spoelunit voor makkelijk en snel vullen, spoelen en ontluichten van gesloten systemen. Pomphoeveelheid $\leq 27 \text{ l/min}$, reservoirvolume 30 l. Met impellerpompe, temperatuurbestendig voor duurbelasting $\leq 80 \text{ }^\circ\text{C}$. Pompdruk $\leq 0,65 \text{ MPa}/6,5 \text{ bar}/94 \text{ psi}$. Condensatormotor 230 V, 50 Hz, 1000 W. Drukontlastingsventiel. 2 stuks flexibele EPDM-geweven slangen $\frac{1}{2}$ " T100, elk 3 m lang, hoge temperatuurbestendig $\leq 100 \text{ }^\circ\text{C}$. Op stabiel onderstel van staalbuis met luchtgevulde loopwielen. In doos.

Art.nr. 115311 R220 € 1.099,-

€ 801,-



Fijnfilter met fijnfilterzak 70 μm

Bestaande uit schroefdeksel met retouraansluiting voor retourleiding met aansluiting $\frac{3}{4}$ ", adapter, 1 stuk fijnfilterzak 70 μm , voor het spoelen van vloer-/wandverwarmingen en voor het verwijderen van slib.

Art.nr. 115220

€ 101,-

Fijnfilter met inzetfijnfilter 90 μm

Uitwasbaar, met groot vuilreservoir, voor retourleiding met aansluiting $\frac{3}{4}$ ", voor het spoelen van vloer-/wandverwarmingen en voor het verwijderen van slib.

Art.nr. 115323 R

€ 212,-

Omkeerklep stroomrichting

Compleet met EPDM-slang $\frac{1}{2}$ " T100, voor het spoelen van vloer-/wandverwarmingen en voor het doeltreffend verwijderen van slib door drukstoten bij verandering van de stroomrichting.

Art.nr. 115326 R

€ 281,-

REMS Cobra – buis ontstoppen – eenvoudig en snel.

Sneldraaier met deelspiralen voor werk lengte tot 70 m. Doeltreffend kettingslingeren en frezen tot 740 rpm. De gesloten aandrijfjas beschermt motor en aandrijving tegen vuil en water.

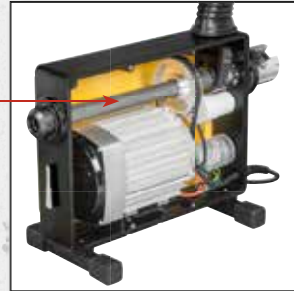

Duits kwaliteitsproduct



REMS Cobra 22 Set 16 + 22

Elektrische ontstoppingsmachine voor buizen Ø 20 – 150 mm. Aandrijfmachine met onderhoudsvrije tandriemaandrijving, condensatormotor 230 V, 50 Hz, 750 W, rechts- en linksloop, geleidings slang. Personenbeveiligingsschakelaar (PRCD). 5 deelspiralen 16 x 2,3 m in spiraalkorf, rechte boor 16, kegelboor 16, getande bladboor 16/25, spiraalontkoppelingpen 16, 5 deelspiralen 22 x 4,5 m in spiraalkorf, rechte boor 22, terughaalboor 22, trechterboor 22, getande kruisbladboor 22/35, spiraalontkoppelingpen 22/32, 2 paar geleidingshandschoenen, stalen koffer voor elke gereedschapsset. In doos. Art.nr. 172012 R220 € 2.250,-

€ **1.690,-**

REMS Cobra 32 Set 22 + 32

Elektrische ontstoppingsmachine voor buizen Ø 20 – 250 mm. Aandrijfmachine met onderhoudsvrije tandriemaandrijving, condensatormotor 230 V, 50 Hz, 1050 W, rechts- en linksloop, geleidings slang. Personenbeveiligingsschakelaar (PRCD). 5 deelspiralen 22 x 4,5 m in spiraalkorf, rechte boor 22, terughaalboor 22, trechterboor 22, getande kruisbladboor 22/35, spiraalontkoppelingpen 22/32, 4 deelspiralen 32 x 4,5 m in spiraalkorf, rechte boor 32, terughaalboor 32, trechterboor 32, getande kruisbladboor 32/45, spiraalontkoppelingpen 22/32, 2 paar geleidingshandschoenen, (stalen) koffer voor elke gereedschapsset. In doos. Art.nr. 174011 R220 € 4.450,-

€ **3.230,-**

REMS Mini-Cobra S – Supersnelle omkering van de richting van de spiraal invoer/-terugloop door snelomschakeling, ook bij volle belasting, zonder wijziging van de motordraairichting.



0-950 rpm
600 W, slechts 5,2 kg
Duits kwaliteitsproduct

REMS Mini-Cobra S Set

Elektrisch ontstoppingsapparaat met snelomschakeling, voor buizen Ø 20-50 (75) mm. Voor ontstoppingspiralen Ø 8 en 10 mm. Aandrijfmachine met onderhoudsvrije aandrijving, universeelmotor 230 V, 50-60 Hz, 630 W, extra draaimomentsterke links- en rechtsloop bij lage toerentallen, veiligheidstipschakelaar. Traploze, elektronische toerentalsturing (gasgeefschakelaar) van 0 tot 950 min⁻¹. Spiralentrommel van slagvast, glasvezelversterkt kunststof. Spiraal Ø 8 mm, met kern, 7,5 m lang. In stevige stalen koffer. Art.nr. 170023 R220 € 639,-

€ **473,-**

REMS Mini-Cobra – Beproefd, handzaam gereedschap voor het snel verhelpen van verstopte buizen in bijv. keuken, badkamer of toilet.



Duits kwaliteitsproduct

REMS Mini-Cobra

Ontstoppingsapparaat voor buizen Ø 20-50 (75) mm, met handzwengel en zeskantmoe-nemer voor normale aandrijfmachine (elektrische, langzaam lopende boormachine met traploze aandrijving of schroefboormachine). Voor ontstoppingspiralen Ø 6, 8 en 10 mm. Spiraal trommel van slagvast, glasvezelversterkt. Snelspankop. Spiraal Ø 8 mm, 7,5 m lang. In doos. Art.nr. 170010 R € 179,-

€ **146,-**



NOVITEIT

0–560 min⁻¹
500 W, slechts 5,2 kg
Duits kwaliteitsproduct



REMS Mini-Cobra S 22V VE

Mobiel, handig accu-ontstoppingsapparaat met snel-omschakeling. Voor moeiteloos en snel gebruik bij verstoppingen in keuken, bad, toilet. Li-Ion 22V Technology. Voor accu- en netspanning.

Patent EP 3 059 022



REMS Mini-Cobra S 22V VE Set

Accu-ontstoppingsapparaat met snelomschakeling, voor buizen Ø 20–50 (75) mm. Voor ontstoppingsspiralen Ø 8 en 10 mm. Aandrijfmachine met doortreksterke, borstelloze accumulator 21,6 V, 500 W, onderhoudsvrij, robuust aandrijfwerk, rechts- en linksloop met extra veel koppel bij lage toerentallen, veiligheidstipschakelaar. Traploze, elektronische toerentalregeling (gasgeefschakelaar (VE)) van 0 tot 560 rpm. Accu Li-Ion 21,6V, 2,5Ah, snellaadapparaat 220–240V, 50–60Hz, 70W. Spiralentrommel van slagvast, glasvezel-versterkt kunststof. Spiraal Ø 8 mm, met kern, 7,5 m lang. In stevige stalen koffer. Art.nr. 170026 R220 € 849,-

€ **677,-**



NOVITEIT

REMS MiniScope

Mobiele, handige camera-endoscoop voor de voordelige inspectie en schadeanalyse van moeilijk toegankelijke plaatsen zoals holle ruimten, schachten, pijpen enz. Voor gebruik met batterijen.



Øx2

REMS MiniScope Set

Mobiele, handige camera-endoscoop voor de voordelige inspectie en schadeanalyse van moeilijk toegankelijke plaatsen zoals holle ruimten, schachten, pijpen enz. Controllerunit met 2,3"-tft-lcd-kleurendisplay 4 batterijen 1,5 V, AA, LR6. Camerakabelset Color 8-1 met 1 m vormbare schuifkabel en opzetspiegel, opzethaak, opzetmagneet. In stevige koffer.

Art.nr. 175401 R6 € 129,-

€ **99,-**



HD-kwaliteit
(1920 × 1080 pixels)

REMS CamScope HD

Schitterende foto's en video's uit holle ruimten, schachten en pijpen in HD-kwaliteit (1920 × 1080 pixels). MicroSD-kaartslot.

NOVITEIT

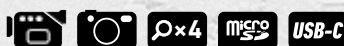

REMS CamScope HD Set

Mobiele, handige camera-endoscoop voor de voordelige inspectie en schadeanalyse van moeilijk toegankelijke plaatsen zoals holle ruimten, schachten, pijpen enz. Documentatie van beelden en video's in HD-kwaliteit op MicroSD-kaart. Camera-endoscoop met 5"-tft-lcd-kleurendisplay, 4-voudige digitale zoom, MicroSD-kaartslot, USB-aansluiting, geïntegreerde accu Li-Ion 3,7 V, 4,0 Ah. Camerakabelset Color 8-1 HD met 1 m vormbare schuifkabel en opzetspiegel, opzethaak, opzetmagneet. MicroSD-kaart 32 GB. USB-kabel. In stevige koffer.

Art.nr. 175400 R4 € 229,-

€ **189,-**



REMS CamSys – Mobiel, handzaam camera-inspectiesysteem voor voordelige inspectie en schadeanalyse.

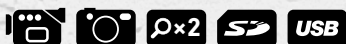

REMS CamSys Set S-Color

Elektronisch camera-inspectiesysteem voor voordelige inspectie en schadeanalyse. Documentatie van foto's en video's op SD-kaart met vermelding van datum en tijd. Controllerunit met microproceortechniek, 3,5"-tft-lcd-kleurendisplay, SD-kaartslot, USB-aansluiting, video-uitgang PAL/NTSC, geïntegreerde accu Li-polymeer 3,7V, 4,0 Ah, in stevige, slagvaste kunststof kast, spatwaterdicht. 2 m verbindingkabel van de controllerunit naar de camerakabelset, spanningsbron/laadapparaat 100-240V, 50-60 Hz, 15 W, SD-kaart 4 GB, USB-kabel, in stevige koffer. Camerakabelset S-Color met speciale kleurencamera Ø 25 mm met hoge resolutie, met CMOS-beeldsensor en schuifkabel.

REMS CamSys Set S-Color 10 K

10 m schuifkabel Ø 4,5 mm met lengtemarkering, zeer flexibel, in kabelkorf. Voor kleine buisdiameters en smalle pijpbochtstukken Ø (40) 50 - 150 mm, riolen, schachten, schoorstenen en andere holle ruimten.

Art.nr. 175008 R220 € 2.400,-



€ **1.910,-**

REMS CamSys Set S-Color 20 H

20 m schuifkabel Ø 4,5 mm, zeer flexibel, in haspel met elektronische metertelling. Voor kleine buisdiameters en smalle pijpbochtstukken Ø (40) 50 - 150 mm, riolen, schachten, schoorstenen en andere holle ruimten.

Art.nr. 175007 R220 € 3.330,-



€ **2.530,-**

REMS CamSys Set S-Color 30 H

30 m schuifkabel Ø 5,4 mm, flexibel, in haspel met elektronische metertelling. Voor buizen Ø 50 - 150 mm, riolen, schachten, schoorstenen en andere holle ruimten.

Art.nr. 175010 R220 € 3.429,-

€ **2.590,-**

REMS CamSys 2 – Mobiel, handzaam camera-inspectiesysteem voor voordelige inspectie en schadeanalyse. Spraakopname. Zelfnivellerende camera. Zender voor lokalisatie van camerakoppen.



REMS CamSys 2 Set S-Color – met spraakopname.

Elektronisch camera-inspectiesysteem voor voordelige inspectie en schadeanalyse. Documentatie van foto's en video's met spraakopname op SD-kaart met vermelding van datum en tijd. Controllerunit met microproceortechniek, 7"-tft-lcd-kleurendisplay, SD-kaartslot, USB-aansluiting, video-uitgang PAL/NTSC, geïntegreerde accu Li-polymeer 3,7V, 7,6 Ah, in stevige, slagvaste kunststof kast, spatwaterdicht, antiverblinding, statief. 2 m verbindingkabel van de controllerunit naar de camerakabelset, spanningsbron/laadapparaat 100-240V, 50-60 Hz, 15 W, SD-kaart 4 GB, USB-kabel, videokabel, in stevige koffer. Camerakabelset S-Color met speciale kleurencamera met hoge resolutie, met CMOS-beeldsensor en schuifkabel.

REMS CamSys 2 Set S-Color 10 K

Speciale kleurencamera Ø 25 mm met hoge resolutie, 10 m schuifkabel Ø 4,5 mm met lengtemarkering, zeer flexibel, in kabelkorf. Voor kleine buisdiameters en smalle pijpbochtstukken Ø (40) 50 - 150 mm, riolen, schachten, schoorstenen en andere holle ruimten.

Art.nr. 175301 R220 € 2.940,-



€ **2.360,-**

REMS CamSys 2 Set S-Color 20 H

Speciale kleurencamera Ø 25 mm met hoge resolutie, 20 m schuifkabel Ø 4,5 mm, zeer flexibel, in haspel met elektronische metertelling. Voor kleine buisdiameters en smalle pijpbochtstukken Ø (40) 50 - 150 mm, riolen, schachten, schoorstenen en andere holle ruimten.

Art.nr. 175302 R220 € 3.870,-



€ **3.020,-**

REMS CamSys 2 Set S-Color S 30 H

Speciale kleurencamera Ø 25 mm met hoge resolutie, zender 33 kHz voor lokalisatie van de camerakop, 30 m schuifkabel Ø 5,4 mm, flexibel, in haspel met elektronische metertelling. Voor buizen Ø 50 - 150 mm, riolen, schachten, schoorstenen en andere holle ruimten.

Art.nr. 175303 R220 € 4.070,-



€ **3.266,-**

REMS CamSys 2 Set S-Color S-N 30 H

Speciale kleurencamera Ø 33 mm met hoge resolutie, zelfnivellerend, zender 33 kHz voor lokalisatie van de camerakop, 30 m schuifkabel Ø 5,4 mm, flexibel, in haspel met elektronische metertelling. Voor buizen Ø 70 - 150 mm, riolen, schachten, schoorstenen en andere holle ruimten.

Art.nr. 175304 R220 € 4.420,-

€ **3.490,-**

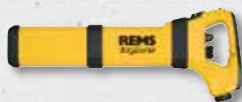

REMS Explorer

detector voor lokalisatie van een camerakop met zender 33 kHz
Art.nr. 175312 R

€ **1.915,-**

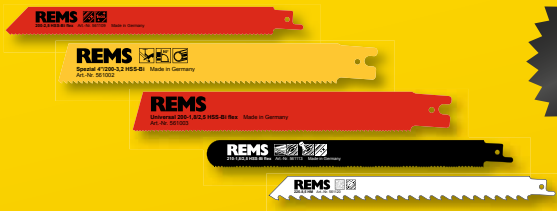

-25%

REMS Zaagbladen

Voor REMS Puma VE, Cat VE, Tiger/VE/SR, Cat 22V VE, Tiger 22V VE en andere fabrikaten



Info

Zaagbladen voor zagen uit de vrije hand, voor verschillende materialen Wisselende tandsteek (combovertanding) voor een snelle en rustige snede, ook bij het zagen van gemengde materialen (hout/metaal). Flexibele zaagbladen ook voor zagen kort bij de muur.

REMS Puma VE – de krachtige universele zaag met antitrillingssysteem. Snel en gereedschapsloos wisselen van zaagblad. Verstelbare steunplaat.

Zaagblad 180° gedraaid inzetbaar.



1300 W – 3,8 kg



REMS Puma VE Set

Elektrische universele reciprocating zaag met Vario-Elektronik (VE) voor het zagen uit de vrije hand, met antitrillingssysteem. Aandrijfmachine met spadehandgreep met softgrip, onderhoudsvrij excenter, doortreksterke universele motor 230 V, 50–60 Hz, 1300 W, veiligheidstipschakelaar, aansluitkabel 4 m. Traploze elektronische toerentalregeling (gasgeefschakelaar) 0 tot 2800 rpm. 30 mm slaglengte. Zaagbladopname met snelwissel-systeem. Verstelbare steunplaat. Inbusseutel. 1 REMS zaagblad 210-1,8/2,5. In stevige stalen koffer. Art.nr. 560023 R220 € 356,-

€ **247,-**

REMS Tiger – Elektrische buisreciprozagen

Geleidebeugel voor 400% meer zaagkracht



REMS Tiger
1050 W – slechts 3 kg
Duits kwaliteitsproduct



Info



REMS Tiger SR
1400 W – 3,1 kg
Duits kwaliteitsproduct



Info



REMS Tiger VE
1050 W – slechts 3 kg
Duits kwaliteitsproduct



Info



REMS Tiger 22V VE
500 W – slechts 3,4 kg
Duits kwaliteitsproduct



Info



Omschrijving	Art.nr.	€	Actie €
REMS Tiger Set In stevige stalen koffer.	560020 R220	699,00	597,00
REMS Tiger VE Set In stevige stalen koffer.	560027 R220	719,00	616,00
REMS Tiger SR Set In stevige stalen koffer.	560026 R220	789,00	692,00
REMS Tiger 22V VE Set Accu Li-ion 21,6V, 9,0 Ah, snellaadapparaat 100–240V, 50–60 Hz, 90W. In stevige stalen koffer.	560053 R220	1.298,00	1.020,00
REMS Tiger 22V VE Set LP Zoals Art.nr. 560053. Zonder accu, zonder snellaadapparaat. In stevige stalen koffer.	560055 R22	825,00	666,00



REMS 22V
LI-ION TECHNOLOGY
5,0 Ah 9,0 Ah



Duits kwaliteitsproduct

500 W - 3,1 kg

*Omgevingstemperatuur ca. 20°C.

REMS Cat 22 V VE – zaagt alles overal. Mobiel, handzaam, licht.

Accu Li-ion 21,6 V, 5,0 Ah voor 75 afkortingen van stalen buis 1" met één acculading*.

REMS Cat 22 V VE Set

Universele accureciprozaag met Vario-Elektronik (VE) voor zagen uit de vrije hand. Aandrijfmachine met spadehandgreep, onderhoudsvrije, tegen water en stof beschermde oscillatieaandrijving met rondom naaldgelagerd excenter (ANC), agressieve pendelslag, doortreksterke accumulator 21,6 V, veiligheidstipschakelaar. Traploze elektronische toerentalregeling (gasgeefschakelaar) 0–1900 rpm. Machinetoestandscontrole met overbelastingsbeveiliging, temperatuurbewaking, controle van de laadtoestand. Accu Li-ion 21,6 V, 5,0 Ah, snellaadapparaat 100–240 V, 50–60 Hz, 90 W. Universele zaagbladopname. Inbussleutel. 1 REMS universeel zaagblad 150-1.8/2,5. In stevige stalen koffer. Art.nr. 560052 R220 € 1.185,-

€ **892,-**

REMS Cat 22 V VE Set/P

Zoals Art.nr. 560052. Zonder accu, zonder snellaadapparaat. Art.nr. 560054 R22 € 785,-

€ **620,-**

REMS Turbo – braamarm, haaks, snel.



Duits kwaliteitsproduct





Info



Duits kwaliteitsproduct



Info

Omschrijving	Art.nr.	€	+ 1 REMS Metaalcirkelzaagblad + 1 onderstel	Actie €	
REMS Turbo Cu-INOX Basic Buiscirkelzaagmachine met universele dubbele spanrichting voor braamarm, haaks, snel zagen.	Voor roestvaststalen buizen, C-stalen buizen, koperen buizen van persfittingsystemen e.a.	849006 R220	1.240,00	849X01 R220 	1.250,00
REMS Turbo K Basic Universele metaalcirkelzaagmachine met automatische koelsmeerinrichting.	Voor haaks zagen en verstekzagen t/m 45°.	849007 R220	1.555,00	849X02 R220 	1.460,00

REMS Nano – afkorten t/m Ø 40 mm.



Duits kwaliteitsproduct

Accessoires REMS Nano / REMS Nano 11 V

REMS snijwiël Cu-INOX

Voor buizen van persfittingsystemen van roestvrijstaal, C-staal, koper Art.nr. 844050 R

€ **36,80**

REMS snijwiël V

Voor meerlaagse buizen Art.nr. 844051 R

€ **36,80**

Systeemkoffer L-Boxx

met inlage voor REMS Nano/Nano 11 V, snellaadapparaat, accu, REMS REG 8–35, 2 stuks REMS snijwielen, duimstok. Art.nr. 844045 R

€ **141,-**

Omschrijving	Art.nr.	€	Actie €
REMS Nano Basic-Pack Elektrische pijpsnijder voor snel, haaks afkorten van buizen Ø 10–40 mm, zonder buitenbraam.	Voor buizen van persfittingsystemen van roestvrijstaal, C-staal, Ø 12–28 mm, koper Ø 10–35 mm. Meerlaagse buizen Ø 10–40 mm.	844010 R220	510,00 451,00
REMS Nano 11 V Basic-Pack Accupijpsnijder voor snel, haaks afkorten van buizen Ø 10–40 mm, zonder buitenbraam.	Voor buizen van persfittingsystemen van roestvrijstaal, C-staal, Ø 12–28 mm, koper Ø 10–35 mm. Meerlaagse buizen Ø 10–40 mm.	844011 R220	680,00 581,00



NOVITEIT



**Spanbereik
1,5 – 13 mm**

0 – 560 min⁻¹
500 W, slechts 1,6 kg

REMS 22V
LI-ION TECHNOLOGY
2,5 Ah 5,0 Ah 9,0 Ah



REMS Helix 22V VE Set

Accuschroefboormachine met Vario-Elektronik (VE) voor het boren in staal, steen ≤ Ø 13 mm, hout ≤ Ø 32 mm en andere materialen en voor het in-/uitdraaien van schroeven ≤ Ø 8 mm. Aandrijfmachine met sleutellose snelspankop, spanbereik 1,5–13 mm, rechts- en linksloop. Elektromechanische aandrijving met doortreksterke, borstelloze accumulator 21,6 V, 500 W, 2-traps robuust aandrijfwerk. 2 traploos instelbare toerentalbereiken van 0–560 rpm en 0–1900 rpm, 15 draaimomentniveaus plus boorniveau, hard draaimoment van 50 Nm in beide toerentalbereiken. Veiligheidstipschakelaar. Geïntegreerde ledwerklamp. Riemclip. Accu Li-Ion 21,6 V, 2,5 Ah, snellaadapparaat 220–240 V, 50–60 Hz, 70 W. 1 bit met dubbele kop (sleuf- en kruiskop), 50 mm lang. In draagtas.
Art.nr. 190110 R220 € 569,-

€ **469,-**

REMS RAS St – robuust kwaliteitsgereedschap voor het afkorten van stalen buizen. Voor zware belasting en lange levensduur.



Duits kwaliteitsproduct



Duits kwaliteitsproduct



Info

Omschrijving	Buizen Ø inch/mm	Art.nr.	€	Actie €
REMS RAS St 1/2"–2"	1/2 – 2" 10 – 60	113000 R	219,00	165,00
REMS RAS St 1 1/4"–4"	1 1/4 – 4" 30 – 115	113100 R	399,00	327,00

REMS RAS P/SW 45/L

Robuust kwaliteitsgereedschap met twee snijsystemen voor het snijden van sleuven in en afkorten van gegolfde beschermbuizen van kunststof.



Info

Omschrijving	Buizen Ø inch/mm	Art.nr.	€	Actie €
REMS RAS P/SW 45/L	≤ 45 mm / ≤ 1 3/4"	113480 R	54,90	45,10

REMS RAS W INOX

Zwaar belastbaar kwaliteitsgereedschap voor het afkorten van gegolfde metalen slangen (gegolfde buizen) van roestvrij staal, ook ommanteld.



Duits kwaliteitsproduct



Info

Omschrijving	Buizen	Art.nr.	€	Actie €
REMS RAS W INOX 10-32/40 S naaldgelagerd	DN 10–32 (40) / 3/8–1 1/2" (2")	113450 R	209,00	174,00

REMS RAS P – de compacte met telescoopspindel.

Telescoopspindel. Licht, snel verstellen in beide richtingen.

Compacte constructie voor zwaar werk. Stabiele telescoopspindel, lange spindelgeleiding en 4 speciaal geharde tegendrukrollen. Daardoor nauwkeurige geleiding op de buis, licht aandraaien, licht snijden en precieze, haakse snede.



NOVITEIT



Info

Omschrijving	Buizen Ø inch/mm	Art.nr.	€	Actie €
P 10–32 T	10–32 1/2–1 3/8"	290001 R	55,90	46,50
P 10–40 T	10–40 1/2–1 3/8"	290002 R	67,10	55,90

REMS RAS P – Zwaar belastbare kwaliteitsgereedschappen voor het afkorten van buizen. Met snelverstelling.

Ideaal voor het afkorten van kunststof en meerlaagse buizen. Bijzonder stabiele spindel, lange spindelgeleiding en speciaal geharde tegendrukrollen. Daardoor een nauwkeurige geleiding aan de buis, gemakkelijk aanzetten, gemakkelijk snijden en een precieze, haakse snede. Snelverstelling van de aanzetspindel in beide richtingen.



Duits kwaliteitsproduct

Info

Omschrijving	Buizen Ø inch/mm	Art.nr.	€	Actie €
P 10-40 met snelverstelling	10-40 ½-1½"	290050 R	149,00	112,00
P 10-63 met snelverstelling	10-63 ½-2"	290000 R	189,00	128,00
P 50-110, s11 met snelverstelling	50-110 2-4"	290100 R	226,00	179,00
P 50-125, s16 met snelverstelling	50-125 2-5"	290500 R-S16	233,00	189,00
P 110-160 met snelverstelling	110-160 4-6"	290200 R	279,00	225,00

REMS RAS Cu – Zwaar belastbare kwaliteitsgereedschappen voor het afkorten van buizen.

Ideaal voor het afkorten van koperen buizen.

Snelverstelling van de aanzetspindel in beide richtingen.

NOVITEIT



Omschrijving	Buizen Ø inch/mm	Art.nr.	€	Actie €
Cu 3-16	3-16 ½-¾"	113250 R	27,50	21,80
Cu 3-25	3-25 ½-1"	113255 R	33,30	27,00
Cu 3-28	3-28 ½-1½"	113260 R	38,10	31,70

REMS RAS Cu-INOX – Zwaar belastbare kwaliteitsgereedschappen voor het afkorten van buizen.

Ideaal voor het afkorten van koperen buizen, dunwandige roestvrij stalen buizen, dunwandige staal-, aluminium-, messingbuizen.



Omschrijving	Buizen Ø inch/mm	Art.nr.	€	Actie €
Cu-INOX 3-16	3-16 ½-¾"	113200 R	27,50	21,80
Cu-INOX 3-25	3-25 ½-1"	113230 R	33,30	27,00
Cu-INOX 3-28 Mini	3-28 ½-1½"	113240 R	38,10	31,70
Cu-INOX 3-28	3-28 ½-1½"	113300 R	32,40	26,90

REMS RAS Cu-INOX S – Zwaar belastbare kwaliteitsgereedschappen voor het afkorten van buizen.

Ideaal voor het afkorten van koperen buizen, dunwandige roestvrij stalen buizen, dunwandige staal-, aluminium-, messingbuizen.



Duits kwaliteitsproduct

Info

Omschrijving	Buizen Ø inch/mm	Art.nr.	€	Actie €
Cu-INOX 3-28 S Mini naaldgelagerd	3-28 ½-1½"	113241 R	53,70	44,30
Cu-INOX 3-35 S naaldgelagerd	3-35 ½-1¾"	113351 R	78,90	57,70
Cu-INOX 8-64 S naaldgelagerd, met snelverstelling	8-64 ¾-2½"	113401 R	199,00	146,00

Compacte constructie voor zwaar gebruik. Stabiele telescoopspindel, lange spindelgeleiding en 4 speciaal geharde tegendrukrollen. Daardoor exacte geleiding op de buis, licht aandraaien, licht snijden en precieze, haakse snede.



Duits kwaliteitsproduct

Duits kwaliteitsproduct

Info

Omschrijving	Buizen Ø inch/mm	Art.nr.	€	Actie €
Cu 3-35	3-35 ½-1¾"	113340 R	55,90	39,10
Cu 3-42	3-42 ½-1¾"	113320 R	67,10	49,20
Cu 8-42 met snelverstelling	8-42 ¾-1¾"	113370 R	149,00	110,00
Cu 8-64 met snelverstelling	8-64 ¾-2½"	113410 R	179,00	127,00

Compacte constructie voor zwaar werk. Stabiele telescoopspindel, lange spindelgeleiding en 4 speciaal geharde tegendrukrollen. Daardoor nauwkeurige geleiding op de buis, licht aandraaien, licht snijden en precieze, haakse snede.

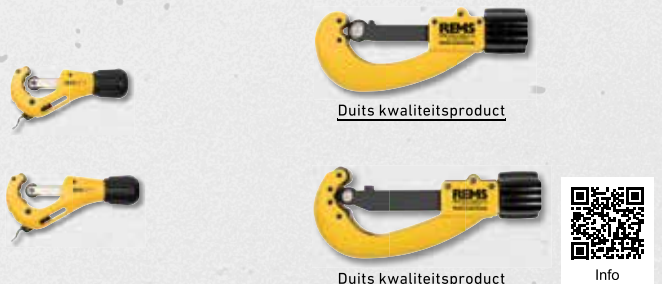

Duits kwaliteitsproduct

Duits kwaliteitsproduct

Info

Omschrijving	Buizen Ø inch/mm	Art.nr.	€	Actie €
Cu-INOX 3-35	3-35 ½-1¾"	113350 R	58,90	39,10
Cu-INOX 3-42	3-42 ½-1¾"	113330 R	73,90	49,20
Cu-INOX 6-42	6-42 ¼-1½"	113380 R	153,00	123,00
Cu-INOX 6-64	6-64 ¼-2½"	113400 R	179,00	144,00

REMS ROS PEX 28 S – Robuust kwaliteitsgereedschap voor het schoon en snel afkorten van buizen in één beweging.

Stabiele uitvoering in magnesium. Voor éénhandsbediening. Ideaal voor het afkorten van PEX-buizen.



Info

Omschrijving	Buizen ≤ Ø mm/inch	Art.nr.	€	Actie €
REMS ROS PEX 28 S	28 / 1 1/8"	291420 R	84,10	67,70

REMS ROS P 26 / SW 35 S – Robuust kwaliteitsgereedschap voor het schoon en snel afkorten van buizen in één beweging.

Met geïntegreerde pijpsnijder voor gegolfde beschermbuizen. Stabiele uitvoering in magnesium. Voor éénhandsbediening. Ideaal voor het afkorten van meerlaagse buizen en PEX-buizen.



Info

Omschrijving	Buizen ≤ Ø mm/inch	Art.nr.	€	Actie €
REMS ROS P 26/SW 35 S	P 26/1" SW 35/1 1/8"	291242 R	112,00	81,20

REMS ROS P – Handzame kwaliteitsgereedschappen voor zuiver, snel afkorten van buizen. Ook voor dunwandige buizen. Stabiele uitvoering van aluminium / magnesium (Mg). Voor éénhandsbediening. Ideaal voor het afkorten van kunststof en meerlaagse buizen.



Automatisch

Omschrijving	Buizen ≤ Ø mm/inch	Art.nr.	€	Actie €
P 26	26 1"	291240 R	55,20	42,10
P 35 met snelterugloop	35 1 1/8"	291200 R	59,80	48,00
P 35 A met automatische snelterugloop	35 1 1/8"	291220	76,20	61,40
P 42 met snelterugloop	42 1 1/8"	291250 R	131,00	86,70



Info

Omschrijving	Buizen ≤ Ø mm/inch	Art.nr.	€	Actie €
P 42 PS met snelterugloop	42 1 1/8"	291000 RPS	80,80	64,90
P 42 S met snelterugloop	42 1 1/8"	291010 R	91,00	66,70
P 63 P met snelterugloop	63 2"	291270 R	159,00	127,00
P 63 S met snelterugloop	63 2"	291290 R	174,00	127,00

REMS ROS P flex – Robuuste kwaliteitsgereedschappen voor het schoon en snel afkorten van buizen in één beweging.



Info



Stabiele uitvoering in magnesium. Voor eenhandsbediening. Ideaal voor het afkorten van flexibele kunststof slangen en zachte kunststof buizen.

Omschrijving	Buizen ≤ Ø mm/inch	Art.nr.	€	Actie €
P flex 14	14 9/16"	291400 R	51,50	39,90
P flex 22	22 7/8"	291410 R	57,60	44,60
P flex 28 S naaldgelagerd	28 1 1/8"	291430 R	81,00	62,80

REMS Contact 2000 – het kleinste, sterkste en snelste apparaat in z'n soort.



Bedrijfsvermogen = soldeervermogen = 2000 W!
Hierdoor een soldeertijd van bijv. slechts 18 s voor Ø 18 mm.

REMS Contact 2000 Super-Pack

Elektrisch soldeerapparaat voor zachtsolderen van koperen buizen Ø 6–54 mm, Ø 1/4–2 1/8". 230 V, 50–60 Hz, 2000 W, stuurspanning 24 V. Soldeertang met 4 m. lang soldeertang snoer, veiligheidstransformator, 24 stuks prisma-elektroden, 2 stuks staafelektroden, 250 g kwaliteitszachtsoldeer REMS Lot Cu 3, 250 g kwaliteitszachtsoldeer pasta REMS Paste Cu 3, 1 pijpsnijder REMS RAS Cu-INOX 3-35, pak van 10 st. reinigingsvlies REMS Cu-Vlies. In stevige stalen koffer.

Art.nr. 164050 R220 € 959,-

€ **832,-**



Duits kwaliteitsproduct

4 m



t/m
2"



Duits kwaliteitsproduct

*Omgevings-/watertemperatuur ca. 18 °C

REMS Eskimo – invriezen in plaats van aftappen. Supersnel t/m 2". Automatische koelmiddeltoevoer.

Bijzonder smalle, onverwoestbare invriesmanchetten. Hoge koelcapaciteit, bijv. stalen ¾"-buis in slechts 4 min.*

REMS Eskimo Set

Pijpinvriesapparaat voor koelmiddel kooldioxide. Voor stalen, koperen, kunststof-, en meerlagen buizen, Ø ½–2", Ø 10–60 mm. Telkens 2 stuks invriesmanchetten in 10 verschillende formaten voor het gehele werkbereik, flesaansluiting met T-verdeelstuk, afsluitmoer, 2 handgrepen met injector, 2 hogedruklangen. In stevige koffer.

Art.nr. 130002 R € 575,-

€ **428,-**

t/m
2"



Hoge koelcapaciteit, bijv. stalen ¾"-buis in slechts 9 min*.



Duits kwaliteitsproduct

*Omgevings-/watertemperatuur ca. 20 °C

REMS Frigo 2 F-Zero – elektrisch invriezen in plaats van aftappen. Supersnel t/m 2".

Invriescoppen uit één geheel voor het basiswerkbereik Ø ¼–1" resp. Ø 15–35 mm, geen reduceerinzetstukken nodig. Bijzonder compacte invriescoppen met geometrisch speciaal gevormde rondingen voor opname van verschillende buisdiameters. Zeer smal, slechts 50 mm breed. Overal bruikbaar, ook op moeilijke plaatsen. Geen smeren/pasta's nodig.

REMS Frigo 2 F-Zero Set

Elektrisch pijpinvriesapparaat met gesloten koelmiddelcircuit. Voor stalen, koperen, kunststof en meertaalge buizen, Ø ¼–2", Ø 10–60 mm. Koelaggregaat 230 V, 50 Hz, 430 W, 2 koelmiddellangen, 2,5 m lang, 2 spanbanden, 2 digitale lcd-thermometers, spuitfles. Uitrusting voor Ø ¼–1¼", 15–42 mm. In stevige plaatstalen behuizing. In doos.

Art.nr. 131012 R220 € 1.790,-

€ **1.230,-**



Uitbreidingsset 1½–2" / 54–60 mm

Art.nr. 131160 R € 249,-

€ **119,-**

REMS Aquila 3B

Draagbaar buisbewerkingsstation. Buizen veilig spannen tot 6". Overal ter plaatse.

Ø 10–165 mm, ¼–6"



REMS Aquila 3B

Buisbewerkingsstation met kettingspanblok voor het spannen van buizen, massief materiaal, Ø 10–165 mm, Ø ¼–6". Werkblad met geïntegreerd kettingspanblok met dubbele spanbek, buissteun, gereedschapshouders, 3 buiginrichtingen voor het buigen van buizen Ø 10–26 mm, Ø ¾–¾", spankop. Inklapbare 3-poot met legbord. Draagvermogen ≤ 450 kg. In doos.

Art.nr. 120270 R € 510,-

€ **417,-**

REMS Aquila WB

Buizen veilig spannen tot 6".

Ø 10–165 mm, ¼–6"



Duits kwaliteitsproduct

REMS Aquila WB

Hoogwaardig kettingspanblok voor het spannen van buizen, massief materiaal, Ø 10–165 mm, Ø ¼–6". Grondplaat met geïntegreerd kettingspanblok met dubbele spanbek, buissteun, buiginrichting. Voor werkbank. In doos.

Art.nr. 120250 R € 299,-

€ **236,-**

REMS Cento / REMS Cento 22 V – Afkorten en ontbramen tot Ø 115 mm.

Haaks. Spanenvrij. Zonder buitenbraam. Droog. Supersnel, kort bijv. rvs-buizen Ø 54 mm in slechts 4 seconden af.

Uniek! Patent EP 1 782 904

Aangedreven snijwiel en rechtlijnige voortbeweging voor snel afkorten.

1200 W
Slechts 17 kg

Duits kwaliteitsproduct



GRATIS*



REMS Cento Basic

Buisafkortmachine voor snel, haaks afkorten van buizen Ø 8–115 mm, zonder buitenbraam. Voor buizen van de persfittingsystemen van roestvrij staal, C-staal, koper, Ø 8–108 mm. Voor stalen buizen EN 10255 (DIN 2440) DN 6–100, Ø ½–4", Ø 10–115 mm, gietijzeren buizen (SML) EN 877 (DIN 19522) DN 50–100, kunststof buizen SDR 11, wanddikte s ≤ 10 mm, Ø 10–110 mm, meerlaagse buizen Ø 10–110 mm. Met onderhoudsvrij aandrijfwerk, beproefde gelijkstroommotor 230 V, 50–60 Hz, 1200 W. Toerental 115 rpm. Looprollen van gehard precisie staal voor buizen Ø 22–115 mm, Ø ¾–4". Veiligheidsvoetschakelaar. Ringsleutel. Zonder snijwiel. Voor werkbank, onderstel of verrijdbaar onderstel. In doos. Art.nr. 845001 R220 € 1.410,-

REMS snijwiel Cu-INOX gratis!*

Waarde € 107,-

Art.nr. 845X02 R220 € **1.310,-**

Accu Li-ion 21,6 V, 5,0 Ah, voor 280 afkortingen van buizen van de roestvaststalen persfittingsystemen Ø 22 mm met één acculading*.

REMS 22V
LI-ION TECHNOLOGY
5,0 Ah 9,0 Ah

500 W
Slechts 17,6 kg

Duits kwaliteitsproduct



GRATIS*



REMS Cento 22 V Basic

Accubuisafkortmachine voor snel, haaks afkorten van buizen Ø 8–115 mm, zonder buitenbraam. Voor buizen van de persfittingsystemen van roestvrij staal, C-staal, koper, Ø 8–108 mm. Voor stalen buizen EN 10255 (DIN 2440) DN 6–100, Ø ½–4", Ø 10–115 mm, gietijzeren buizen (SML) EN 877 (DIN 19522) DN 50–100, kunststof buizen SDR 11, wanddikte s ≤ 10 mm, Ø 10–110 mm, meerlaagse buizen Ø 10–110 mm. Met onderhoudsvrij aandrijfwerk, doortreksterke accumotor 21,6 V. Toerental 84 rpm. Looprollen van gehard precisie staal voor buizen Ø 22–115 mm, Ø ¾–4". Veiligheidsvoetschakelaar. Machinetoestandscontrole met overbelastingsbeveiliging, temperatuurbewaking, controle van de laadtoestand. Accu Li-ion 21,6 V, 5,0 Ah, snellaadapparaat 100–240 V, 50–60 Hz, 90 W. Ringsleutel. Zonder snijwiel. Voor werkbank, onderstel of verrijdbaar onderstel. In doos. Art.nr. 845002 R220 € 1.980,-

REMS snijwiel Cu-INOX gratis!*

Waarde € 107,-

Art.nr. 845X04 R220 € **1.670,-**

REMS Cento 22 V Basic\P

Zoals Art.nr. 845002. Zonder accu, zonder snellaadapparaat. Zonder snijwiel. Art.nr. 845007 R22 € 1.660,-

€ **1.390,-**

*Omgevingstemperatuur ca. 20°C.



Binnenbuisontbramer tot DN 100 – ideaal voor buizen van persfittingsystemen e. a.

Patent EP 2 500 122

REMS REG 28–108

Binnenbuisontbramer voor buizen Ø 28–108 mm, Ø ¾–4". Voor elektrische draai-aandrijving door het snijwiel van de buisafkortmachine REMS Cento, REMS Cento 22 V (met REMS snijwiel art.nr. 845050 of 845053). Art.nr. 113840 R € 321,-

€ **270,-**



Patent EP 2 058 067

REMS REG 10–54 E – ook voor elektrische aandrijving

Buiten-/binnenbuisontbramer voor buizen Ø 10–54 mm, ½–2½". Ook voor elektrische aandrijving door REMS Helix 22 V VE en andere schroefboormachines (toerental ≤ 300 min⁻¹), door de buisafkortmachines REMS Cento (vanaf productiedatum 09/2011), REMS Cento 22 V of door de buiscirkelzaagmachine REMS Turbo Cu-INOX (vanaf productiedatum 09/2011). Art.nr. 113835 R € 135,-

€ **107,-**

Accessoires REMS Cento / REMS Cento 22 V



Cento



Cento 22 V

Systeemkoffer L-Boxx H

voor REMS Cento / REMS Cento RF
Art.nr. 845085 R

€ 137,⁵⁰

Toebehoren-Pack 1

Bestaande uit onderstel en REMS Herkules 3B
Art.nr. 120X01 R € 531,-

€ 440,-

Toebehoren-Pack 2

Bestaande uit Jumbo, Herkules 3B en Herkules Y
Art.nr. 120X02 R € 945,-

€ 767,-

Toebehoren-Pack 3

Bestaande uit Jumbo E en Herkules 3B
Art.nr. 120X03 R € 601,-

€ 451,-

Toebehoren-Pack 4

Bestaande uit verrijdbaar onderstel en REMS Herkules 3B
Art.nr. 120X04 R € 661,-

€ 525,-

REMS REG – robuust kwaliteitsgereedschap voor het ontbramen van buizen aan buiten- en binnenkant.

Voor buizen van roestvrijstaal, staal, koper, messing, aluminium, kunststof.

REMS REG 8-35

Buiten-/binnenbuisontbramer voor buizen Ø 8-35 mm, Ø ¼-1 ¼".
Art.nr. 113825 R € 64,50

€ 49,⁶⁰

REMS REG 10-54

Buiten-/binnenbuisontbramer voor buizen Ø 10-54 mm, Ø ½-2 ½".
Art.nr. 113830 R € 73,40

€ 57,¹⁰

Patent EP 2 058 067

REMS REG 10-54 E – ook voor elektrische aandrijving

Buiten-/binnenbuisontbramer voor buizen Ø 10-54 mm, ½-2 ½". Ook voor elektrische aandrijving door REMS Helix 22 V VE en andere schroefboormachines (toerental ≤ 300 min⁻¹), door de buisafkortmachines REMS Cento (vanaf productiedatum 09/2011), REMS Cento 22 V of door de buiscirkelzaagmachine REMS Turbo Cu-INOX (vanaf productiedatum 09/2011).

Art.nr. 113835 R € 135,-

€ 107,-



REMS DueCento – afkorten t/m Ø 225 mm.

Haaks. Spanenvrij. Lasgericht. Snel. Zonder buitenbraam. Droog. Universeel voor vele soorten buizen.

Uniek! Patent EP 1 782 904

Aangedreven snijwiel en rechte lijnige voortbeweging voor snel afkorten.

REMS DueCento Basic

Buisafkortmachine voor snel, haaks afkorten van buizen Ø 40-225 mm, zonder buitenbraam. Voor buizen van de persfittingsystemen van roestvrij staal, C-staal, koper, Ø 54-225 mm. Voor stalen buizen EN 10255 (DIN 2440) DN 40-150, Ø 1 ½-6", gietijzeren buizen (SML) EN 877 (DIN 19522) DN 50-200, kunststof buizen SDR 11, wanddikte s ≤ 21 mm, Ø 40-225 mm, Ø 1 ¼-8", meertaagse buizen Ø 40-110 mm. Met onderhoudsvrij aandrijfwiel, beproefde universele motor 230 V, 50-60 Hz, 1200 W. Toerental 115 min⁻¹. Looprollen van gehard precisie staal voor buizen Ø 100-225 mm, Ø 4-6". Veiligheidsvoet-schakelaar. Ringsleutel. Zonder snijwiel. 2 stuks in hoogte verstelbare buissteunen, 1 voor buizen Ø 100-225 mm, Ø 4-8". In doos.
Art.nr. 845004 R220 € 2.790,-

Duits kwaliteitsproduct



GRATIS*



Superaanbieding!*

Bij aankoop van een REMS DueCento Basic ontvangt u gratis 3 snijwielen naar keuze!

U bespaart tussen € 321,- en € 405,- extra.

Art.nr. 845X03 R220 € 2.750,-



Werkblad 1100×700×26 mm
 Werkhoogte 800 mm
 Gewicht 28 kg
 Draagvermogen ≤ 300 kg

Werkblad 800×600×22 mm
 Werkhoogte 800 mm
 Gewicht 23 kg
 Draagvermogen ≤ 300 kg

REMS Jumbo – handig en licht. Supersnel opgezet en ingeklapt.



REMS Jumbo

Inklapbare werkbank met scharniersluiting. Werkblad volgens DIN 68 705. In doos.
 Art.nr. 120200 R € 429,-

€ **357,-**

REMS Jumbo E

Inklapbare werkbank met scharniersluiting. Werkblad volgens DIN 68 705. In doos.
 Art.nr. 120240 R € 279,-

€ **221,-**



REMS Herkules XL 12" – superstabil voor buizen tot 12".



REMS Herkules XL 12"

In hoogte verstelbare, inklapbare materiaalsteun voor buizen, volmateriaal Ø 1¼–12", Ø 42–324 mm. Draagvermogen ≤ 450 kg. In doos.
 Art.nr. 120125 R € 349,-

€ **273,-**

Robuust kwaliteitsgereedschap voor zwaar werk en een lange levensduur.

Robuuste uitvoering van chroom-vanadiumstaal, matrijsgesmeed, veredeld, gepoedercoat. Geharde, uiterst slijtvaste vertanding.



REMS Catch S 1" + S 1½" + W 240

S-bekijptang, Zweeds model, DIN 5234 – vorm C. Waterpomptang met doorgestoken scharnier, 7-voudig verstelbaar. ISO 8976.
 Art.nr. 116X01 R € 153,50

€ **95,90**



REMS Catch S 1" + S 1½" + S 2"

S-bekijptangen, Zweeds model, DIN 5234 – vorm C.
 Art.nr. 116X02 R € 221,10

€ **131,-**



Ideaal voor de installateur!

Verwarmingselement conform DVS.
Elektronische temperatuurregeling.
Snelspaninrichting voor schuine aftakkingen.

REMS SSM 160RS

Verwarmingselementstomplasmachine voor kunststofbuizen en hulpstukken van PB, PE, PP, PVDF. PE Ø 40 – 90 mm SDR ≥ 6, PE Ø 40 – 110 mm SDR ≥ 9, PE Ø 40 – 125 mm SDR ≥ 11, PE Ø 40 – 140 mm SDR ≥ 17, PE Ø 40 – 160 mm SDR ≥ 21. Verwarmingselementstomplasmaapparaat met PTFE- gecoat verwarmingselement 230 V, 50–60 Hz, 1200 W. Instelbare temperatuur 180–290°C, voor ingesteld voor PE-buizen. Elektronische temperatuurregeling. Beschermkap voor verwarmingselement. Elektrische schaaftinrichting 230 V, 50–60 Hz, 500 W. Kleininrichting. Snelspaninrichting, ook voor schuine aftakkingen, bestaande uit 2 spaninrichtingen met telkens 2 snelspanklemmen Ø 40, 50, 56, 63, 75, 90, 110, 125, 135, 140, 160 mm. 2 buishouders Ø 160 mm met houderstukken Ø 40, 50, 56, 63, 75, 90, 110, 125, 135, 140 mm. Sleutels. Stalen koffer voor buissteunshalen en spanshalen. Buisframe = onderstel = transportvoorziening. Art.nr. 252026 R220 € 4.395,-

€ **3.590,-**



REMS Lumen – elektrisch verlichten. Met hoge lichtintensiteit. Handzaam, licht. Variabel zwenkbaar.

REMS Lumen 5000

Elektrische ledbouwlamp met hoge lichtintensiteit. 230V, 50–60Hz. Lichtstroom ≤ 5.000. Vermogen ≤ W 50. Aansluitkabel 5 m. In doos. Art.nr. 175220 R220 € 79,-

€ **62,-**

REMS Lumen 7000

Elektrische ledbouwlamp met hoge lichtintensiteit. 230V, 50–60Hz. Lichtstroom ≤ 7.000. Vermogen ≤ W 70. Aansluitkabel 5 m. In doos. Art.nr. 175221 R220 € 95,-

€ **74,⁵⁰**

REMS Lumen 10000

Elektrische ledbouwlamp met hoge lichtintensiteit. 230V, 50–60Hz. Lichtstroom helderheidsstand 1: ≤ 5.000, Vermogen ≤ W 50. Lichtstroom helderheidsstand 2: ≤ 10.000, Vermogen ≤ W 100. Aansluitkabel 5 m. In doos. Art.nr. 175222 R220 € 119,-

€ **95,⁹⁰**

REMS telescopisch statief 3B

op 3-poot, in hoogte verstelbaar, inklapbaar
Art.nr. 175230 R

€ **29,⁹⁰**

REMS Lumen 2800 22V – geeft overal licht. Met hoge lichtintensiteit. Mobiel, handzaam, licht. Voor accu- en netspanning. Variabel zwenkbaar.

REMS 22V
LI-ION TECHNOLOGY
2,5 Ah 5,0 Ah 9,0 Ah



Omschri	Bedrijfsuren h		
	Stand 1	Stand 2	Stand 3
Accu Li-Ion 21,6V, 2,5 Ah	5,4	2,4	1,6
Accu Li-Ion 21,6V, 5,0 Ah	10,9	4,8	3,2
Accu Li-Ion 21,6V, 9,0 Ah	19,6	8,6	5,7

REMS Lumen 2800 22V Set Power-Edition.

Accu-ledbouwlamp met hoge lichtintensiteit. Voor accu- en netspanning. Lichtstroom ≤ 2800 lm. Spanningsbron 220–240V, 50–60Hz, 138W. Zonder accu, zonder snellaadapparaat. In doos. Art.nr. 175210 R220 € 139,-

€ **112,-**

REMS Lumen 2800 22V Set

Accu-ledbouwlamp met hoge lichtintensiteit. Voor accu- en netspanning. Lichtstroom ≤ 2800 lm. Accu Li-Ion 21,6V, 2,5 Ah, snellaadapparaat 220–240V, 50–60Hz, 70W. Spanningsbron 220–240V, 50–60Hz, 138W. In doos. Art.nr. 175211 R220 € 439,-

€ **333,-**

REMS telescopisch statief 3B

op 3-poot, in hoogte verstelbaar, inklapbaar
Art.nr. 175230 R

€ **29,⁹⁰**



REMS Hydro-Swing 22 V – buizen daar buigen, waar ze geïnstalleerd worden. Mobiel, handzaam, licht. Universeel bruikbaar voor vele soorten buizen.

Accu Li-ion 21,6 V, 2,5 Ah, voor ca. 110 bochten in roestvaststalen buis van de persfittingsystemen Ø 22 mm met één acculading*.

REMS Hydro-Swing 22 V

Accupijpenbuiger Ø 10 – 32 mm, Ø 3/8 – 1", tot 90°. Zachte koperen buizen Ø 10 – 22 mm, Ø 3/8 – 1", s ≤ 1 mm, zachte ommantelde koperen buizen Ø 10 – 18 mm, Ø 3/8 – 1", s ≤ 1 mm, buizen van persfittingsystemen zacht C-staal ommanteld Ø 12 – 18 mm, s ≤ 1,2 mm, zachte precisiestalen buizen Ø 10 – 18 mm, s ≤ 1,5 mm, meerlaagse buizen Ø 14 – 32 mm. Elektrohydraulische aandrijving met doortreksterke accumotor 21,6 V, 380 W, robuust planeetrijfwerk, excentrische zuigerpomp en compact, krachtig hydraulisch systeem. Veiligheidstipschakelaar. Ledwerklamp. Accu Li-ion 21,6 V, 2,5 Ah, snellaadapparaat 220–240 V, 50–60 Hz, 70 W. Tot Ø 26 mm met buigsegmenten, glijstukdragers H-S Ø 10–26 mm met glijstukken. Tot Ø 32 mm met buigsegmenten, 2 glijstukdragers Ø 10–26 mm en Ø 32 mm met glijstukken. In systeemkoffer XL-Boxx.

Zachte koperen buizen e.a.

Set 12 + 15 + 18 + 22

Art.nr. 153410 RX220 € 1.339,-

€ 1.120,-

Meerlaagse buizen e.a.

Set 16 + 18 + 20 + 25/26 + 32

Art.nr. 153417 R220 € 1.529,-

€ 1.270,-

Meerlaagse buizen, zachte koperen buizen e.a.

Set 10 + 12 + 14 + 15 + 16 + 17 + 18 + 20 + 22 + 25/26 + 32,

3/8 + 1/2 + 5/8 + 3/4 + 7/8"

Art.nr. 153418 RX220 € 1.719,-

€ 1.400,-

REMS Hydro-Swing 22 V INOX

REMS Hydro-Swing 22 V met buigsegmenten van aluminium, met name ook voor Geberit Mapress rvs (EN 10088, 1.4401), Geberit Mapress rvs (EN 10088, 1.4521, nikkelvrij), Geberit Mapress C-staal (EN 10305-3, 1.0034 (E195)), Viega Sanpress (EN 10088, 1.4401), Viega Prestabo (EN 10305-3, 1.0308 (E235)).

Buizen van de persfittingsystemen van roestvrij staal, zachte koperen buizen e.a.

Set 15 + 18 + 22

Art.nr. 153419 R220 € 1.429,-

€ 1.180,-

Hydro-Swing 22 V Basic-Pack\P

Zonder accu, zonder snellaadapparaat.

Zonder buigsegmenten, zonder glijstukdragers.

In systeemkoffer XL-Boxx.

Art.nr. 153402 R22 € 749,-

€ 666,-

Voorziening H-S

voor omgekeerd buigen van gelegde buizen tot Ø 26 mm, 3/8"

Art.nr. 153450 R

€ 229,-

*Omgevingstemperatuur ca. 20°C.

Duits kwaliteitsproduct



NOVITEIT



REMS Swing – buizen direct buigen op de plek waar ze worden gelegd, t/m Ø 32 mm.

Supersnel werken door praktische multifunctionele hendel voor snelaanzet en snellerugloop. Tandstang van gehard staal.



Duits kwaliteitsproduct



NOVITEIT



REMS Swing

Eenhandspijpenbuiger Ø 10–32 mm, Ø 3/8–1", tot 90°. Zachte koperen buizen Ø 10–22 mm, Ø 3/8–1", s ≤ 1 mm, zachte ommantelde koperen buizen Ø 10–18 mm, Ø 3/8–1", s ≤ 1 mm, zachte ommantelde C-stalen buizen van persfittingsystemen Ø 12–18 mm, s ≤ 1,2 mm, zachte precisiestalen buizen Ø 10–18 mm, s ≤ 1 mm, meerlaagse buizen Ø 14–32 mm. Tot Ø 26 mm met aandrijfvoorziening, buigsegmenten, glijstukdragers S Ø 10–26 mm met glijstukken, in stevige (stalen) koffer. Tot Ø 32 mm met aandrijfvoorziening, buigsegmenten, 2 glijstukdragers Ø 10–26 mm en Ø 32 mm met glijstukken, in stevige koffer.

Zachte koperen buizen e.a.

Set 12 + 15 + 18 + 22

Art.nr. 153025 R € 346,-

€ 273,-

Meerlaagse buizen e.a.

Set 14 + 16 + 18 + 20 + 25/26

Art.nr. 153022 R € 362,-

€ 286,-

Meerlaagse buizen e.a.

Set 16 + 18 + 20 + 25/26 + 32

Art.nr. 153023 R € 585,-

€ 466,-

Voor meerlaagse buizen Uponor Uni Pipe PLUS Ø 16–32 mm

REMS Swing UP Set 16 + 20 + 25 + 32

Met aandrijfvoorziening UP, buigsegmenten UP met kleinere buigradii, glijstukdragers UP Ø 16–32 mm met glijstukken. In stevige stalen koffer.

Art.nr. 153030 R € 530,-

€ 425,-



REMS Hydro-Swing – Moeiteloos werken door oliehdraulische krachtverbrenging. Ideaal voor meerlaagse buizen tot Ø 32 mm.

Ook voor roestvrijstalen buizen tot Ø 22 mm.



Duits kwaliteitsproduct

REMS Hydro-Swing

Oliehydraulische handpijpenbuiger Ø10 – 32 mm, Ø ¾ – 1", tot 90°. Zachte koperen buizen Ø 10–22 mm, Ø ¾ – 1", s ≤ 1 mm, zachte ommantelde koperen buizen Ø 10–18 mm, Ø ¾ – 1", s ≤ 1 mm, buizen van persfittingsystemen zacht C-staal ommanteld Ø 12–18 mm, s ≤ 1,2 mm, zachte precisiestalen buizen Ø 10–18 mm, s ≤ 1,5 mm, meerlaagse buizen Ø 14–32 mm. Tot Ø 26 mm met aandrijfvoorziening, buigsegmenten, glijstukdragers H-S Ø 10–26 mm met glijstukken, in stevige koffer. Tot Ø 32 mm met aandrijfvoorziening, buigsegmenten, 2 glijstukdragers Ø 10–26 mm en Ø 32 mm met glijstukken, in stevige koffer.

Zachte koperen buizen e.a.

Set 12 + 15 + 18 + 22
Art.nr. 153525 RX € 674,-

€ 537,-

Meerlaagse buizen e.a.

Set 16 + 18 + 20 + 25/26 + 32
Art.nr. 153523 R € 772,-

€ 598,-

Meerlaagse buizen, zachte koperen buizen e.a.

Set 10 + 12 + 14 + 15 + 16 + 17 + 18 + 20 + 22 + 25/26 + 32,

¾ + ½ + ⅝ + ¾ + 7/8"
Art.nr. 153528 RX € 826,-

€ 688,-



REMS Hydro-Swing INOX

REMS Hydro-Swing met buigsegmenten van aluminium, met name ook voor Geberit Mapress rvs (EN 10088, 1.4401), Geberit Mapress rvs (EN 10088, 1.4521, nikkelvrij), Geberit Mapress C-staal (EN 10305-3, 1.0034 (E195)), Viega Sanpress (EN 10088, 1.4401), Viega Prestabo (EN 10305-3, 1.0308 (E235)).

Buizen van de persfittingsystemen van roestvrij staal, zachte koperen buizen e.a.

Set 15 + 18 + 22
Art.nr. 153510 R € 745,-

€ 593,-

NOVITEIT



Voorziening H-S

voor omgekeerd buigen van gelegde buizen tot Ø 26 mm, ¾"
Art.nr. 153450 R

€ 229,-



Duits kwaliteitsproduct

REMS Python – Bespaar dure fittingen. Supergemakkelijk buigen tot Ø 2", Ø 75 mm.

REMS Python

Oliehydraulische pijpenbuiger voor het maatnauwkeurig buigen van buizen tot 90°. Stalen buizen EN 10255 Ø ¾ – 2", meerlaagse buizen Ø 32 – 75 mm. Aandrijfvoorziening met glijroldragers, bovenste glijroldrager met zijwaarts verschuifbare glijrollagerplaat, 2 glijrollen, buigsegmenten St of V. In stevige transportkist.

Stalen buizen

Set St ¾ + ½ + ¾ + 1 + 1¼"
Art.nr. 590020 R € 1.615,-

€ 1.280,-

Stalen buizen

Set St ½ + ¾ + 1 + 1¼ + 1½ + 2"
Art.nr. 590021 R € 1.740,-

€ 1.410,-

Meerlaagse buizen

Set V 40 + 50 + 63 mm
Art.nr. 590022 R € 1.640,-

€ 1.340,-

3-potig onderstel

Art.nr. 590150 R

€ 162,-

Buigsegment en glijstukken 75 mm

Art.nr. 590063 R

€ 675,-

3-potig onderstel (toebehoren)



REMS Curvo – buizen ribbelvrij buigen t/m Ø 40 mm, 180°.

Buigen in plaats van dure fittingen!
REMS Curvo is al na enkele bochten terugverdiend.

Zonder bankschroef.
Zonder instelwerkzaamheden direct gebruiksklaar.



1000 W – slechts 8 kg

Duits kwaliteitsproduct

REMS Curvo

Elektrische pijpenbuiger Ø 10–40 mm, Ø ¼–1½", t/m 180°. Harde, halfharde, zachte koperen buizen, ook dunwandig, Ø 10–35 mm, Ø ¾–1½", zachte ommantelde koperen buizen, ook dunwandig, Ø 10–18 mm, dikwandige koperen buizen K65 voor koeling en luchtbehandeling EN 12735-1 Ø ¾–1½", buizen van de persfittingsystemen van roestvast staal Ø 12–28 mm, C-staal, ook ommanteld, Ø 12–28 mm, zachte buizen van precisie-staal Ø 10–28 mm, stalen buizen EN 10255 Ø ¼–¾", buizen voor elektrische leidingen EN 50086 Ø 16–32 mm, meerlaagse buizen Ø 14–40 mm e.a. Aandrijfmachine met onderhoudsvrij aandrijfwerk met veiligheidsslipkoppeling, universeelmotor 230 V, 50–60 Hz, 1000 W, traploze, elektronische veiligheids-tipschakelaar, rechts- en linksloop. Steekpen. Buigsegmenten en glijstukken¹⁾. In stevige stalen koffer.

Set 15 + 18 + 22
Art.nr. 580026 R220 € 1.680,-

Set 15 + 22 + 28
Art.nr. 580040 R220 € 1.880,-

Set 15 + 18 + 22 + 28
Art.nr. 580036 R220 € 1.980,-

€ **1.420,-**

€ **1.600,-**

€ **1.680,-**



REMS Curvo 22 V – buizen ribbelvrij buigen t/m Ø 40 mm, 180°. Mobiel, handzaam, licht.

Buigen in plaats van dure fittingen! REMS Curvo 22 V is al na enkele bochten terugverdiend. Zonder bankschroef. Zonder instelwerkzaamheden direct gebruiksklaar. Accu Li-ion 21,6V, 5,0Ah, voor 90 bochten in roestvaststalen buis van de persfittingsystemen Ø 22 mm met één acculading*.



slechts 8,5 kg

Duits kwaliteitsproduct



REMS Curvo 22 V

Accupijpenbuiger Ø 10–40 mm, Ø ¼–1½", t/m 180°. Harde, halfharde, zachte koperen buizen, ook dunwandig, Ø 10–28 mm, Ø ¾–1½", zachte ommantelde koperen buizen, ook dunwandig, Ø 10–18 mm, dikwandige koperen buizen K65 voor koeling en luchtbehandeling EN 12735-1 Ø ¾–1½", buizen van de persfittingsystemen van roestvast staal Ø 12–28 mm, C-staal, ook ommanteld, Ø 12–28 mm, zachte buizen van precisie-staal Ø 10–28 mm, stalen buizen EN 10255 Ø ¼–¾", buizen voor elektrische leidingen EN 50086 Ø 16–25 mm, meerlaagse buizen Ø 14–40 mm e.a. Aandrijfmachine met onderhoudsvrij aandrijfwerk met veiligheidsslipkoppeling, doortreksterke accumotor 21,6 V, traploze, elektronische veiligheids-tipschakelaar, rechts- en linksloop. Machine-toestandscontrole met overbelastingsbeveiliging, temperatuurbewaking, controle van de laadtoestand. Accu Li-ion 21,6 V, 5,0 Ah, snellaadapparaat 100–240V, 50–60 Hz, 90W. Steekpen. Buigsegmenten en glijstukken¹⁾. In stevige stalen koffer.

Set 15 + 18 + 22
Art.nr. 580051 R220 € 2.447,-

Set\ 15 + 18 + 22
Zonder accu, zonder snellaadapparaat.
Art.nr. 580091 R22 € 1.850,-

Set 15 + 22 + 28
Art.nr. 580059 R220 € 2.590,-

Set 15 + 18 + 22 + 28
Art.nr. 580053 R220 € 2.690,-

Set\ 15 + 18 + 22 + 28
Zonder accu, zonder snellaadapparaat.
Art.nr. 580092 R22 € 2.160,-

€ **1.880,-**

€ **1.600,-**

€ **2.020,-**

€ **2.090,-**

€ **1.820,-**



Machinesteun 3B

in hoogte verstelbaar, op 3-poot
Art.nr. 586100 R € 235,-

€ **140,-**

*Omgevingstemperatuur ca. 20°C.

¹⁾REMS Curvo/Curvo 22V Sets worden geleverd met buigsegmenten en glijstukken met de kleinste mogelijke radius, zie catalogus.



1000 W

Duits kwaliteitsproduct



REMS Curvo 50 – grote buizen ribbelvrij buigen tot Ø 50 mm, 90°.



Info

Zonder bankschroef.

Zonder instelwerkzaamheden direct gebruiksklaar.

REMS Curvo 50 Basic-Pack

Elektrische pijpenuiger Ø 10–50 mm, t/m 90°. Stalen buizen EN 10255 Ø ¼–1¼", roestvaststalen buizen EN ISO 1127, EN 10217-7, Ø ½–1¼", s ≤ 2,6 mm, harde, halfharde, zachte koperen buizen, Ø 10–42 mm, dunwandige koperen buizen Ø 10–35 mm, dikwandige koperen buizen K65 voor koeling en luchtbehandeling EN 12735-1 Ø ¾–1¾", buizen van de persfittingsystemen van roestvast staal Ø 12–42 mm, C-staal Ø 12–42 mm, C-staal ommanteld Ø 12–28 mm, meerlaagse buizen Ø 14–50 mm e. a. Aandrijfmachine met onderhoudsvrij aandrijfwerk met veiligheidsslipkoppeling, universeelmotor 230 V, 50–60 Hz, 1000 W, traploze, elektronische veiligheids-tipschakelaar, rechts- en linksloop. Vierkant-meenemer 35–50, afsteuning 35–50, Steekpen. In stevige transportkist.

Art.nr. 580110 R220 € 3.350,-

€ **2.870,-**

Vierkante meenemer 10–40, afsteuning 10–40

voor buigsegmenten en glijstukken REMS Curvo, REMS Curvo 22V, REMS Sinus, zie tabel.

Art.nr. 582120 R

€ **292,-**

REMS Sinus – buizen zonder ribbels buigen.

Duits kwaliteitsproduct



REMS Sinus Set

Handpijpenbuiger Ø 10–32 mm, Ø ¾–¾", t/m 180°. Harde, halfharde, zachte koperen buizen, ook dunwandig, Ø 10–22 mm, Ø ¾–¾", zachte ommantelde koperen buizen, ook dunwandig, Ø 10–18 mm, buizen van persfittingsystemen van roestvaststaal, c-staal ommanteld, Ø 12–18 mm, c-staal Ø 12–22 mm, zachte precisiestalen buizen Ø 10–20 mm, elektropijp EN 50086 Ø 16–20 mm, meerslagen buizen Ø 14–32 mm, e. a. aandrijfvoorziening, steekpen. Buigaandrijving. Buigsegmenten en glijstukken. REMS buigspray. In stevige stalen koffer.

Set 15 + 18 + 22

Art.nr. 154001 R € 774,-

€ **553,-**

Set 14 + 16 + 18

Art.nr. 154002 R € 746,-

€ **553,-**

Set 12 + 15 + 18 + 22

Art.nr. 154003 R € 870,-

€ **643,-**

Set 10 + 12 + 14 + 16 + 18 + 22

Art.nr. 154004 R € 1.096,-

€ **779,-**

REMS EMSG 160 – Automatisch lassen.

Elektronische regeling. Akoestische en optische controle van de lasprocedure.



Duits kwaliteitsproduct

REMS EMSG 160

Elektromoffenlasapparaat, 230 V, 50 Hz, 1150 W, voor het lassen van afvoerbuizen met elektrode-lasproef van PE van de fabrikanten Akatherm-Euro, Coes, Geberit, Valsir, Waviduo, Ø 40–160 mm. Elektronisch geregeld, met akoestische en optische controle van de lasprocedure. In stevige, slagvaste kunststofbehuizing met draagriem. Lassnoer 4,40 m. In doos.

Art.nr. 261001 R220 € 739,-

€ **616,-**

REMS MSG – rationeel moflassen

Verwarmingselementen volgens DVS. Hoogwaardige PTFE-coating.



REMS MSG 63 FE Set 20 + 25 + 32

Verwarmingselement-moflasapparaat voor kunststof buizen en vormstukken van PB, PE, PP, PVDF. Verwarmingselement 230 V, met PTFE-gecoate lasbussen, lasdoorns voor Ø 20, 25, 32 mm. Vast ingestelde temperatuur voor PP-buizen op 263 °C, met elektronische temperatuurregeling. Aflegstandaard. Houder voor werkbank voor bevestiging van het apparaat in horizontale of verticale positie. Inbusstleutel voor montage en demontage van de lasbussen en lasdoorns. In stevige stalen koffer.

Art.nr. 256233 R220 € 539,-

€ **406,-**

REMS Secco – voor drogen en ontvochtigen.



Ontvochtigingscapaciteit ≤ 80 l / 24 h
Luchthoeveelheid ≤ 850 m³/h



Krachtige, hoogefficiënte luchtontvochtiger/bouwdroger voor het drogen van ruimtes, bijv. na leidingwaterschade of een overstroming, voor het ontvochtigen van mufte kelders e.a. en voor het versneld drogen van bijv. beton, metselwerk, pleister, estrik. Voor professioneel gebruik door installateurs en in de industrie.

REMS Secco 80 Set

Elektrische luchtontvochtiger/bouwdroger voor professioneel gebruik. Voor het drogen van ruimten, voor het ontvochtigen van kelderruimten e.a. en voor het drogen van bijv. beton, metselwerk, pleister, estrik. Koelaggregaat met roterende compressor en condensatormotor 230 V, 50 Hz, 680 W, met automatisch ontdooisysteem met heet gas, voor continu bedrijf. Zeer geluidsarm. Ontvochtigingscapaciteit ≤ 80 l/24 h, luchthoeveelheid ≤ 850 m³/h. Elektronische besturingsunit met verlicht 3"-display en geheugenfunctie. Elektronische hygrostaat, bedrijfsurenteller, stroomverbruikmeter. Luchtfilter. In stabiele plaatstalen kast op verrijdbaar onderstel van staalbuis met grote loopwielen. In doos. Art.nr. 132010 R220 € 2.090,-

Superaanbieding!*

Bij aankoop van een REMS Secco 80 Set ontvangt u gratis 1 vochtmeter REMS Detect W. U bespaart € 225,- extra.

132X01 R220 € **1.730,-**



11,5l-condensatank

Voor de condensafvoer binnen de plaatstalen kast. Art.nr. 132100 R

€ **51,40**

Luchtafvoerset

bestaande uit luchtafvoerslang Ø200 mm, 10 m lang, met metalen bevestigingsringen voor het ophangen ter plekke, met aansluitflens, voor het verdelen van de afvoerlucht in de ruimte, voor het ontvochtigen van holle ruimten, bijv. boven een verlaagd plafond, en voor het aanvullend aanblazen van natte oppervlakken. Art.nr. 132104 R

€ **307,-**



Ontvochtigingscapaciteit ≤ 50 l / 24 h
Luchthoeveelheid ≤ 265 m³/h

REMS Secco 50 Set

Elektrische luchtontvochtiger/bouwdroger voor professioneel gebruik. Voor het drogen van ruimten, voor het ontvochtigen van kelderruimten e.a. en voor het drogen van bijv. beton, metselwerk, pleister, estrik. Koelaggregaat met roterende compressor en condensatormotor 230 V, 50 Hz, 760 W, met elektronisch ontdooisysteem, voor continu bedrijf. Zeer geluidsarm. Ontvochtigingscapaciteit ≤ 50 l/24 h, luchthoeveelheid ≤ 265 m³/h. Elektronische besturingsunit met verlicht, groot bedieningspaneel en geheugenfunctie. Elektronische hygrostaat. Luchtfilter. Interne 7,7l-condensatank. In stevige kunststof kast met loopwielen. In doos. Art.nr. 132011 R220 € 749,-

€ **632,-**



REMS Detect W

diëlektrische vochtmeter voor niet-destructieve vochtmeting in bouwmaterialen, bijv. beton, metselwerk, gips, hout. Art.nr. 132115 R

€ **225,-**

REMS Orkan – voor ventilatie.



Info



Ter ondersteuning van elektrische luchtontvochtigers/bouwdrogers.



REMS Orkan 1360

Elektrische bouwventilator voor professioneel gebruik. Voor de ventilatie en ontluftung van ruimten, tussenruimten, schachten, holle ruimten en voor de ventilatie en windkoeling van machines, feesttenten, evenementenhallen. Om de luchtversing in vochtige, mufte kelderruimten te ondersteunen, de droging van bijv. beton, metselwerk, pleisterwerk, estrik te versnellen en bijv. springkastelen of heteluchtballonnen te vullen. Condensatormotor 230 V, 50 Hz, 145 W, voor continu bedrijf. Zeer geluidsarm. Luchtvolume 1360 m³/h. In stevige kunststof behuizing. In doos. Art.nr. 132300 R220 € 395,-

€ **315,-**



REMS Orkan 2050

Elektrische bouwventilator voor professioneel gebruik. Voor de ventilatie en ontluftung van ruimten, tussenruimten, schachten, holle ruimten en voor de ventilatie en windkoeling van machines, feesttenten, evenementenhallen. Om de luchtversing in vochtige, mufte kelderruimten. Ook zeer geschikt om de droging van bijv. beton, metselwerk, pleisterwerk, estrik te versnellen. Condensatormotor 230 V, 50 Hz, 355 / 450 W, voor continu bedrijf. Zeer geluidsarm. Luchtvolume 1740/2050 m³/h. In stevige kunststof behuizing. In doos. Art.nr. 132301 R220 € 417,-

€ **333,-**

REMS Mini-Press 22 V ACC en REMS Mini-Press S 22 V ACC – De echte eenhandsradiaalpersmachines! Universeel t/m Ø 40 mm. Superlicht. Superklein. Superhandzaam. Supersnel. 360° draaibaar.

Accu Li-Ion 21,6 V, 2,5 Ah voor ca. 390 persingen Viega Profipress DN 15 per acculading*.



Bijzonder „mini“
< 31 cm (V 15)

Patent EP 1 952 948
Bijzonder compacte constructie en gering gewicht van de REMS perstangen Mini door speciale plaatsing van de perstangaansluiting.

Patent EP 2 347 862
In de persbekken ingewerkte uitsparingen voor de veilige geleiding van de verbindingstukken voor persen zonder verschuiving.

← **ACC** →

Automatic Circuit Control

met automatische terugloop



slechts 2,5 kg

Duits kwaliteitsproduct

slechts 2,6 kg



REMS Mini-Press 22 V ACC / Mini-Press S 22 V ACC

Accuradiaalpersmachine 22 kN met gedwongen afloop voor het maken van persverbindingen Ø 10–40 mm, Ø 3/8–1 1/4". Voor de aandrijving van REMS perstangen Mini/persringen. Draaibare perstangenopname met automatische vergrendeling. Elektrohydraulische aandrijving met doortreksterke accumulator 21,6 V, 380 W, robuust planeetdrijfwerk, excentrische zuigerpomp en compact, krachtig hydraulisch systeem. Veiligheidstipschakelaar. Ledwerklamp. Accu Li-Ion 21,6 V, 2,5 Ah, snellaadapparaat 220–240 V, 50–60 Hz, 70 W.



€ 1.550,-

Stalen koffer

€ 1.580,-

L-Boxx

Superaanbieding!*

Bij aankoop van een REMS Mini-Press 22 V ACC Basic-Pack of een REMS Mini-Press S 22 V ACC Basic-Pack ontvangt u gratis 3 perstangen naar keuze tot 35 mm. U bespaart tussen € 327,- en € 675,60 extra.

REMS Mini-Press 22 V ACC	Art.nr.	€	Art.nr. Superaanbieding Incl. 3 perstangen tot 35 mm	Actie €
Basic-Pack In stevige stalen koffer.	578010 R220	1.720,00	578X05 R220	1.550,00
Basic-Pack In systeemkoffer L-Boxx.	578014 R220	1.760,00	578X09 R220	1.580,00
Basic-Pack\IP zonder accu, zonder snellaadapparaat. In stevige stalen koffer.	578004 R22	1.260,00		1.050,00
Basic-Pack\IP zonder accu, zonder snellaadapparaat. In systeemkoffer L-Boxx.	578005 R22	1.300,00		1.080,00

REMS Mini-Press S 22 V ACC	Art.nr.	€	Art.nr. Superaanbieding Incl. 3 perstangen tot 35 mm	Actie €
Basic-Pack In stevige stalen koffer.	578015 R220	1.720,00	578X08 R220	1.550,00
Basic-Pack In systeemkoffer L-Boxx.	578016 R220	1.760,00	578X10 R220	1.580,00
Basic-Pack\IP zonder accu, zonder snellaadapparaat. In stevige stalen koffer.	578006 R22	1.260,00		1.050,00
Basic-Pack\IP zonder accu, zonder snellaadapparaat. In systeemkoffer L-Boxx.	578007 R22	1.300,00		1.080,00
Spanningsvoorziening 230 V/21,6 V voor netvoeding 230 V in plaats van accu Li-ion 21,6 V	571567 R220	399,00		356,00



*Omgevingstemperatuur ca. 20°C.

*Garantievoorwaarden en registratie voor verlenging van de fabrieksgarantie tot 5 jaar onder www.rems.de/service.

←ACC→

Automatic Circuit Control

met automatische terugloop

Duits kwaliteitsproduct

REMS Technologies
LION PLUS



slechts 2,4 kg

LED werklamp



**Slechts 2,4 kg! Universeel t/m Ø 40 mm.
Superlicht. Superklein. Superhandzaam.
Supersnel. 360° draaibaar.**

REMS Mini-Press 14V ACC Basic-Pack

Accuradiaalpersmachine 22 kN met gedwongen afloop voor het maken van persverbindingen Ø 10–40 mm, Ø ¾–1 ¼". Voor de aandrijving van REMS perstangen Mini/persringen. Draaibare perstangenopname met automatische vergrendeling. Elektrohydraulische aandrijving met doortreksterke accu-motor 14,4 V, 380 W, robuust planeetdrijfwerk, excentrische zuigerpomp en compact, krachtig hydraulisch systeem. Veiligheidsstipschakelaar. LED werklamp. Accu Li-ion 14,4 V, 1,5 Ah, snellaadapparaat 220–240 V, 50–60 Hz, 10,8–18 V, 65 W. In stevige stalen koffer.
Art.nr. 578012 R220 € 1.450,-

GRATIS*



Superaanbieding!*

Bij aankoop van een REMS Mini-Press 14V ACC Basic-Pack ontvangt u gratis 3 perstangen naar keuze t/m 35 mm. U bespaart tussen € 327,- en € 675,60 extra.

Art.nr. 578X04 R220 € **1.310,-**

Universeel t/m Ø 110 mm. Compact. Handzaam. Bliksemsnel. 360° draaibaar.

Gedwongen afloop en persdrukmonitoring. Antitrillingssysteem. Automatische vergrendeling van de perstang. Accu Li-Ion 21,6V, 2,5 Ah voor ca. 200 persingen Viega Profipress DN 15 per acculading*.

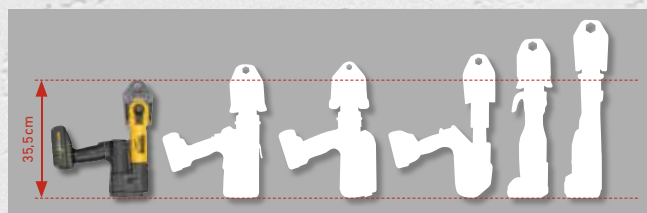

De kleine onder de groten.

REMS 22V
LI-ION TECHNOLOGY
2,5 Ah 5,0 Ah 9,0 Ah

←ACC→

Automatic Circuit Control

met automatische terugloop

Duits kwaliteitsproduct



slechts 3,2 kg

LED werklamp

REMS Akku-Press 22V ACC Basic-Pack

Accuradiaalpersmachine 32 kN met gedwongen afloop en persdrukmonitoring, voor het maken van persverbindingen Ø 10–108 (110) mm, Ø ¾–4". Voor de aandrijving van REMS perstangen/persringen en geschikte perstangen/persringen van andere merken. Draaibare perstangenopname met automatische vergrendeling. Elektrohydraulische aandrijving met doortreksterke accumotor 21,6 V, 380 W, robuust planeetdrijfwerk, excentrische zuigerpomp en compact, krachtig hydraulisch systeem. Veiligheidsstipschakelaar. Antitrillingssysteem. Ledwerklamp. Accu Li-Ion 21,6 V, 2,5 Ah, snellaadapparaat 100–240 V, 50–60 Hz, 90 W.



REMS Akku-Press 22V ACC Basic-Pack

In stevige stalen koffer.
Art.nr. 576010 R220 € 2.040,-

€ **1.510,-**

REMS Akku-Press 22V ACC Basic-Pack\IP

Zonder accu, zonder snellaadapparaat.
In stevige stalen koffer.
Art.nr. 576001 R22 € 1.596,-

€ **1.270,-**

REMS Akku-Press 22V ACC Basic-Pack

In systeemkoffer L-Boxx.
Art.nr. 576011 R220 € 2.080,-

€ **1.540,-**

REMS Akku-Press 22V ACC Basic-Pack\IP

Zonder accu, zonder snellaadapparaat.
In systeemkoffer L-Boxx.
Art.nr. 576002 R22 € 1.636,-

€ **1.300,-**

*Omgevingstemperatuur ca. 20°C.

CONNECTED NOVITEIT

**REMS Akku-Press 22 V ACC Connected – universeel tot en met Ø 110 mm.
Met connected-functionaliteit via wifi en oled-display.**

Selecteerbare ACC-modus. Persdrukmonitoring. Antitrillingsysteem. Automatische vergrendeling van de perstang. Elektrische bewaking van de gesloten stand van de tanghouderbout. Secondensnel, veilig persen. Spraakopnamen met spraakherkenning. Opstelling van rapporten met teksten en foto's. Geolokalisatie van de perslocaties. Accu Li-Ion 21,6 V, 2,5 Ah voor ca. 210 persingen Viega Profipress DN 15 per acculading*.



Persdrukmonitoring

Tijdens het persen wordt de persdruk constant gecontroleerd. Het druk-tijd-diagram van de compressie kan direct op het OLED-display worden weergegeven.



Evaluatie van de persing

Als de persdruk binnen de specificatie is, wordt een "lachende smiley" weergegeven op het OLED-display.

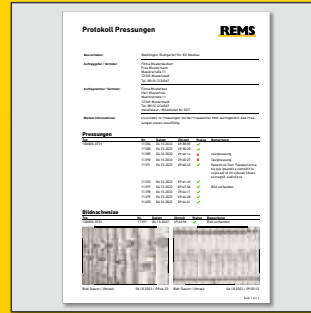

Logboeken met uw eigen bedrijfslogo

Alle meet-/persgegevens worden geprotocolleerd. De gebruiker kan via het REMS Service Portal toegang krijgen tot deze gegevens, afbeeldingen van persingen uploaden en protocollen maken met tekst en afbeeldingen.



Geolocatie

Automatische bepaling van de perslocaties en visualisatie op de kaart.

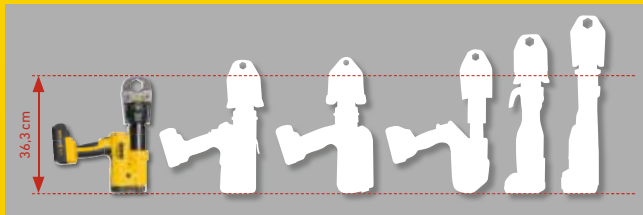

De kleine onder de groten.



Duits kwaliteitsproduct



Spraakopname met spraakherkenning

Voor elke persing kan een spraakopname worden gemaakt. Via "Speech-to-Text" (spraakherkenning) kan een spraakopname worden omgezet in bewerkbare tekst.



REMS Akku-Press 22 V ACC Connected Basic-Pack

Accuradiaalpersmachine 32 kN met connected-functionaliteit via wifi en oled-display, voor het maken van persverbindingen Ø 10–108 (110) mm, Ø 3/4–4". Voor de aandrijving van REMS perstangen/persringen en geschikte perstangen/persringen van andere merken. Draaibare perstangenopname met automatische vergrendeling. Elektrische bewaking van de gesloten stand van de tanghouderbout. Elektrohydraulische aandrijving met doortreksterke, borstelloze, onderhoudsvrije accumotor 21,6 V, 400 W, robuust planeetdrijfwerk, excentrische zuigerpomp en compact, krachtig hydraulisch systeem. Antitrillingsstelsel. Veiligheidstipschakelaar. Ledwerkklampen. Accu Li-Ion 21,6 V, 2,5 Ah, snellaadapparaat 100–240 V, 50–60 Hz, 90 W.

REMS Akku-Press 22 V ACC Connected Basic-Pack

In stevige stalen koffer.

Art.nr. 576014 R220 € 3.040,-

€ 2.390,-

REMS Akku-Press 22 V ACC Connected Basic-Pack

In systeemkoffer L-Boxx.

Art.nr. 576015 R220 € 3.080,-

€ 2.420,-

REMS Akku-Press 22 V ACC Connected Basic-Pack\P

Zonder accu, zonder snellaadapparaat.

In stevige stalen koffer.

Art.nr. 576004 R22 € 2.596,-

€ 2.090,-

REMS Akku-Press 22 V ACC Connected Basic-Pack\P

Zonder accu, zonder snellaadapparaat.

In systeemkoffer L-Boxx.

Art.nr. 576005 R22 € 2.636,-

€ 2.120,-

*Omgevingstemperatuur ca. 20°C. Wifi uitgeschakeld. Ledwerkklampen uitgeschakeld.

¹Garantievoorwaarden en registratie voor verlenging van de fabrieksgarantie tot 5 jaar onder www.rems.de/service.

←ACC→

Automatic Circuit Control

met automatische terugloop

Duits kwaliteitsproduct

REMS technologie
LI-ION PLUS



slechts 4,3 kg

LED werklamp



Universeel t/m Ø 110 mm. Compact.
Handzaam. Bliksemsnel. 360° draaibaar.

REMS Akku-Press 14 V Basic-Pack

Accuradiaalpersmachine 32 kN met uitschakelsignaal voor het maken van persverbindingen Ø 10–108 (110) mm, Ø ¾–4". Schuifkracht 32 kN. Accu Li-ion 14,4 V, 5,0 Ah, snellaadapparaat 220–240 V, 50–60 Hz, 10,8–18 V, 65 W. In stevige stalen koffer. Art.nr. 571013 R220 € 1.450,-

€ 1.150,-

REMS Akku-Press 14 V ACC Basic-Pack

Accuradiaalpersmachine 32 kN met gedwongen afloop voor het maken van persverbindingen Ø 10–108 (110) mm, Ø ¾–4". Rest van leveringsomvang, zie boven. Art.nr. 571014 R220 € 1.640,-

€ 1.240,-

Power-Edition – voor netvoeding.
Ook voor accuvoeding geschikt.

←ACC→

Automatic Circuit Control

met automatische terugloop

Duits kwaliteitsproduct



slechts 4,5 kg

LED werklamp



Universeel t/m Ø 110 mm. Compact.
Handzaam. Bliksemsnel. 360° draaibaar.

Basic-Pack voor netvoeding:

REMS Akku-Press 14 V ACC Power-Edition

Elektrohydraulische radiaalpersmachine 32 kN met gedwongen afloop voor het maken van persverbindingen Ø 10–108 (110) mm, Ø ¾–4". Voor de aandrijving van REMS perstangen/persringen en geschikte perstangen/persringen van andere merken. Draaibare perstangenopname met automatische vergrendeling. Elektrohydraulische aandrijving met doortreksterke accumulator 14,4 V, 380 W, robuust planeetdrijfwerk, excentrische zuigerpomp en compact, krachtig hydraulisch systeem. Veiligheidstipschakelaar. Spanningsbron Li-ion 230 V/14,4 V voor netvoeding 230 V in plaats van accu Li-ion 14,4 V. In stevige stalen koffer.

Art.nr. 571015 R220 € 1.680,-

€ 1.300,-

Toebehoren voor accuvoeding:

Accu Li-ion 14,4 V, 5,0 Ah

Art.nr. 571555 R14

€ 219,-

Snellaadapparaat Li-Ion/Ni-Cd 230 V

Art.nr. 571560 R220

€ 149,-

←ACC→

Automatic Circuit Control

met automatische terugloop

Duits kwaliteitsproduct



slechts 4,7 kg



Universeel t/m Ø 110 mm. Compact.
Handzaam. Bliksemsnel. 360° draaibaar.

REMS Power-Press Basic-Pack

Elektrohydraulische radiaalpersmachine 32 kN met uitschakelsignaal voor maken van persverbindingen Ø 10–108 (110) mm, Ø ¾–4". Voor de aandrijving van REMS perstangen/persringen en geschikte perstangen/persringen van andere merken. Draaibare perstangenopname met automatische vergrendeling. Elektrohydraulische aandrijving met beproefde universele motor 230 V, 50–60 Hz, 450 W, robuust planeetdrijfwerk, excentrische zuigerpomp en compact, krachtig hydraulisch systeem. Veiligheidstipschakelaar. In stevige stalen koffer.

Art.nr. 577011 R220 € 1.299,-

€ 1.110,-

REMS Power-Press ACC Basic-Pack

Elektrohydraulische radiaalpersmachine 32 kN met gedwongen afloop voor maken van persverbindingen Ø 10–108 (110) mm, Ø ¾–4". Rest van leveringsomvang, zie boven. Art.nr. 577010 R220 € 1.409,-

€ 1.210,-

Duits kwaliteitsproduct

Slechts 4,7 kg



REMS Power-Press SE – universeel t/m Ø 110 mm. Bliksemsnel en veilig persen.

REMS Power-Press SE Basic-Pack

Elektrische radiaalpersmachine 32 kN voor het tot stand brengen van persverbindingen Ø 10–108 (110) mm, Ø ¾–4". Voor de aandrijving van REMS perstangen/persringen en geschikte perstangen/persringen van andere merken. Perstangenopname met automatische vergrendeling. Elektromechanische aandrijving met beproefde universele motor 230 V, 50–60 Hz, 450 W, onderhoudsvrij aandrijfwerk met veiligheidsslipkoppeling en voortgangssysteem met trapeziumdraadspil. Overbelastingsbeveiliging. Veiligheidstipschakelaar. In stevige stalen koffer.

Art.nr. 572111 R220 € 929,-

€ **774,-**

←ACC→

Automatic Circuit Control

met automatische terugloop

Duits kwaliteitsproduct



REMS Power-Press XL ACC – universeel t/m Ø 110 mm.

Ook voor Geberit Mapress C-Staal, RVS, Koper in de drinkwater- en verwarmingsinstallatie t/m Ø 108 mm.

Persen tot Ø 10–108 mm in slechts één bewerking.

Supersnel, bijv. Geberit Mapress RVS Ø 108 mm in slechts 15 s.

Voor het aandrijven van REMS perstangen/persringen/persringen XL en geschikte perstangen/persringen van andere merken.

Draaibare perstangenopname met automatische vergrendeling.

REMS Power-Press XL ACC Basic-Pack

Elektrohydraulische radiaalpersmachine 32 kN met gedwongen afloop voor maken van persverbindingen Ø 10–108 (110) mm, Ø ¾–4". Voor het aandrijven van REMS perstangen/persringen/persringen XL en geschikte perstangen/persringen van andere merken. Draaibare perstangenopname met automatische vergrendeling. Elektrohydraulische aandrijving met beproefde universele motor 230 V, 50–60 Hz, 450 W, robuust planeetdrijfwerk, excentrische zuigerpomp en compact, krachtig hydraulisch systeem. Veiligheidstipschakelaar. In systeemkoffer XL-Boxx.

Art.nr. 579012 R220 € 2.259,-

€ **2.020,-**

←ACC→

Automatic Circuit Control

met automatische terugloop

Duits kwaliteitsproduct



slechts 6,5 kg

LED werklamp

Persen tot Ø 64–108 mm in slechts één bewerking. Antitrillingssysteem.

Supersnel, bijv. Geberit Mapress RVS Ø 108 mm in slechts 15 s. Met gedwongen afloop. Veilige borging van de tussentang door automatische vergrendeling. Accu Li-Ion 21,6 V, 5,0 Ah, voor ca. 150 persingen Geberit Mapress RVS Ø 108,0 mm per acculading*.



REMS Akku-Press XL 45 kN 22 V ACC Basic-Pack Z7

Accuradialpersmachine 45 kN met gedwongen afloop voor het maken van persverbindingen XL Ø 64–108 mm, Ø 2½–4". Voor de aandrijving van REMS persringen XL. Draaibare persringopname met automatische vergrendeling. Elektrohydraulische aandrijving met doortreksterke accumotor 21,6 V, 380 W, robuust planeetdrijfwerk, excentrische pomp met dubbele zuiger en compact, krachtig hydraulisch systeem. Antitrillingssysteem. Veiligheidstipschakelaar. Ledwerklamp. Accu Li-Ion 21,6 V, 5,0 Ah, snellaadapparaat 100–240 V, 50–60 Hz, 90 W. Tussentang Z7 XL 45 kN. In systeemkoffer XL-Boxx.

Art.nr. 579014 R220 € 3.077,-

€ **2.700,-**

*Omgevingstemperatuur ca. 20°C.

¹⁾Garantievoorwaarden en registratie voor verlenging van de fabrieksgarantie tot 5 jaar onder www.rems.de/service.

**REMS Eco-Press – universeel
t/m Ø 26 mm.
Bliksemsnel en veilig persen.**

Duits kwaliteitsproduct



REMS Eco-Press aandrijfvoorziening

Handradiaalpers met vergrendelende eindaanslag voor het tot stand brengen van persverbindingen met kunststof en meelaagse buizen Ø 10–26 mm, Ø ¾–1". Voor de aandrijving van REMS perstangen. Met deelbare buisarmen. In skinverpakking. Art.nr. 574000 R € 219,-

€ **180,-**

**REMS persringen voor grote diameters tot Ø 54 mm.
Aanzetten. Persen. Klaar!**

REMS persring (PR-3S) met 3 zwenkbaar aan een scharnierende ring gelagerde perssegmenten voor veeleisende persingen van grote diameters. Optimale persing door radiaal gestuurde beweging van de perssegmenten. Perscontour M voor de persfittingsystemen Geberit Mapress en andere geschikte systemen.

REMS persring M 42 (PR-3S)	Art.nr. 572706 R	€ 647,95
REMS persring M 54 (PR-3S)	Art.nr. 572708 R	€ 647,95
Tussentang Z2		
Voor aandrijving van REMS persringen (PR-3S) 42–54 mm	Art.nr. 572795 R	€ 139,-
Stalen koffer	Art.nr. 572810 R	€ 93,-
Persringset compleet	Art.nr. 572060 R	€ 1.527,90



Duits kwaliteitsproduct

€ **1.340,-**

**REMS perstangen – miljoenen malen beproefd.
Voor alle gangbare persfittingsystemen.**

Zwaar belastbare perstangen van gesmeed en taaihard, bijzonder gehard speciaalstaal. De perscontouren van de REMS perstangen/perstangen Mini zijn systeemspecifiek en komen overeen met de perscontouren van de betreffende persfittingsystemen. Daardoor perfect systeemconform, veilig persen. Persbekken van de perstangen met op CNC-bewerkingscentra uiterst precies ingewerkte en machinaal exact uitgeronde perscontour. Daardoor beduidend kleinere productietoleranties dan bij een gewoon gegoten perscontour.

Nacontrole volgens EN 1775:2007

REMS perstangen/perstangen Mini/persringen met perscontour M, V, SA, B, RN en UP hebben telkens een in de perscontour ingewerkte specifieke markering, die na de persbewerking een blijvende afdruk op de geperste fitting achterlaat. Hierdoor heeft de gebruiker de mogelijkheid om ook na de persbewerking nog te controleren of voor de totstandbrenging van de persverbinding de geschikte perstang of geschikte persring werd gebruikt.

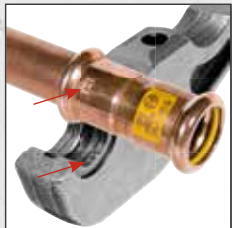

Met deze controlemogelijkheid voldoet REMS aan de aanbevelingen van de Europese norm EN 1775:2007 bij de installatie van persfittingsystemen voor gas.

Bijvoorbeeld REMS perstang M: afdruk 'M' op geperste fitting voor nacontrole volgens EN 1775:2007.

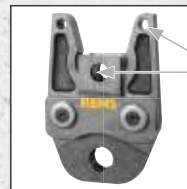

Alle REMS perstangen die in de catalogus met een * gemarkeerd zijn, hebben een extra aansluiting en passen ook in de handradiaalpers REMS Eco-Press. Dit betekent een eenvoudig en voordelig voorraadbeheer.

Patent EP 2 027 971

REMS perstang Mini ACz, Fz, RFz, RFlz, VMPz met vertanding voorkomt braamvorming aan de pershuls.

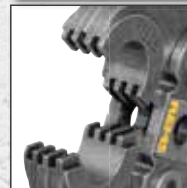

Duits kwaliteitsproduct

**REMS perstangen / perstangen Mini
M, V t/m 35 mm**

€ **109,-**

**REMS perstangen / perstangen
Mini t/m 32 mm.
F, TH, U, UP, VP, G, B**

€ **135,-**

REMS perstangen Mini Set

M 15 + 22 + 28 + 35
In systeemkoffer L-Boxx.
Art.nr. 578057 R € 737,40

€ **507,-**

V 15 + 22 + 28 + 35
In systeemkoffer L-Boxx.
Art.nr. 578058 R € 737,40

€ **507,-**

REMS perstangen Set

M 15 + 22 + 28 + 35
In systeemkoffer L-Boxx.
Art.nr. 571163 R € 736,80

€ **507,-**

V 15 + 22 + 28 + 35
In systeemkoffer L-Boxx.
Art.nr. 571164 R € 736,80

€ **507,-**



**Meer perstangen Mini
+ perstangen Mini Sets**



**Meer perstangen
+ perstangen Sets**

REMS perstangen / REMS perstangen Mini BMP ¼" – 1½" voor koeling en luchtbehandeling.

REMS perstangen Mini BMP voor het persfittingsysteem Conex Bänninger >B< MaxiPro

Perscontour	Art.nr.	€
BMP ¼"	578700	169,10
BMP ⅜"	578702	169,10
BMP ½"	578704	169,10
BMP ⅝"	578706	169,10
BMP ¾"	578708	169,10
BMP ⅞"	578710	169,10
BMP 1"	578712	169,10
BMP 1½"	578714	169,10



Patent EP 1 952 948
Patent EP 2 347 862

REMS perstangen Mini Set BMP ¼" + ⅜" + ½" + ⅝"

In systeemkoffer L-Boxx.
Art.nr. 578090 R € 817,40

€ **598,-**

REMS perstangen Mini Set BMP ¼" + ⅜" + ½" + ⅝" + ¾" + ⅞" + 1" + 1½"

In systeemkoffer L-Boxx.
Art.nr. 578091 R € 1.493,80

€ **1.070,-**

REMS perstangen BMP voor het persfittingsysteem Conex Bänninger >B< MaxiPro

Perscontour	Art.nr.	€
BMP ¼"	571700	177,95
BMP ⅜"	571702	177,95
BMP ½"	571704	177,95
BMP ⅝"	571706	177,95
BMP ¾"	571708	177,95
BMP ⅞"	571710	177,95
BMP 1"	571712	177,95
BMP 1½"	571714	177,95



REMS perstangen Set BMP ¼" + ⅜" + ½" + ⅝"

In systeemkoffer L-Boxx.
Art.nr. 571184 R € 852,80

€ **620,-**

REMS perstangen Set BMP ¼" + ⅜" + ½" + ⅝" + ¾" + ⅞" + 1" + 1½"

In systeemkoffer L-Boxx.
Art.nr. 571185 R € 1.564,60

€ **1.120,-**

REMS persringen S (PR-2B) – oneindig zwenkbaar - de probleemoplossing voor moeilijk toegankelijke plaatsen.

bijv. muuropeningen, blootgelegde leidingen, schachten

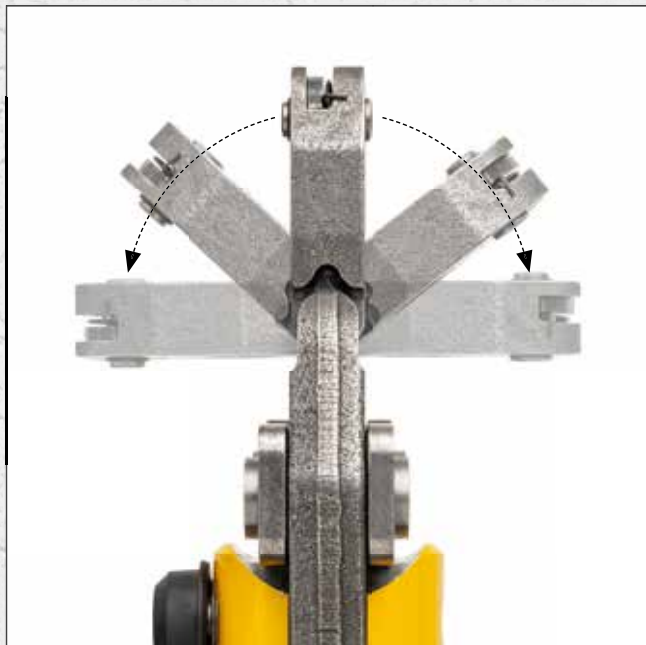

Duits kwaliteitsproduct

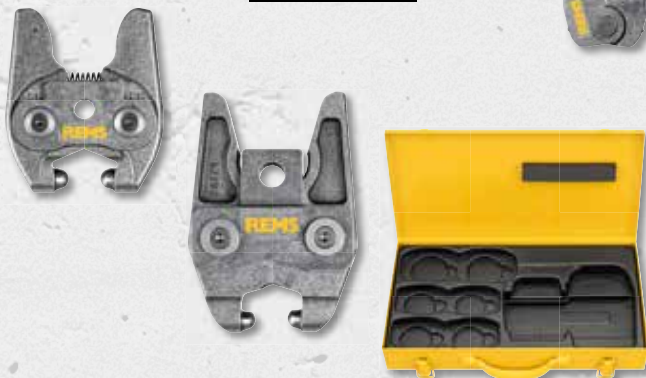

REMS persringen S (PR-2B)

Perscontour	Art.nr.
M 12 S (PR-2B)	574736 R
M 15 S (PR-2B)	574738 R
M 18 S (PR-2B)	574740 R
M 22 S (PR-2B)	574742 R
M 28 S (PR-2B)	574744 R
M 35 S (PR-2B)	574746 R
F 16 S (PR-2B)	574728 R
F 20 S (PR-2B)	574730 R
F 26 S (PR-2B)	574732 R
F 32 S (PR-2B)	574734 R
TH 10 S (PR-2B)	574772 R
TH 11,6 S (PR-2B)	574774 R
TH 12 S (PR-2B)	574776 R
TH 14 S (PR-2B)	574778 R
TH 15 S (PR-2B)	574780 R
TH 16 S (PR-2B)	574782 R
TH 17 S (PR-2B)	574784 R
TH 18 S (PR-2B)	574786 R
TH 20 S (PR-2B)	574788 R
TH 22 S (PR-2B)	574790 R
TH 25 S (PR-2B)	574792 R
TH 26 S (PR-2B)	574794 R
TH 28 S (PR-2B)	574796 R
TH 32 S (PR-2B)	574798 R
V 12 S (PR-2B)	574748 R
V 14 S (PR-2B)	574800 R
VG 14 S (PR-2B)	574750 R

Perscontour	Art.nr.
V 15 S (PR-2B)	574752 R
V 16 S (PR-2B)	574802 R
VG 16 S (PR-2B)	574754 R
V 18 S (PR-2B)	574756 R
V 22 S (PR-2B)	574758 R
V 28 S (PR-2B)	574760 R
V 35 S (PR-2B)	574762 R
BMP 6 S (PR-2B)	574710 R
BMP 8 S (PR-2B)	574712 R
BMP 10 S (PR-2B)	574714 R
BMP 12 S (PR-2B)	574716 R
BMP 15 S (PR-2B)	574718 R
BMP 16 S (PR-2B)	574720 R
BMP 18 S (PR-2B)	574722 R
BMP 22 S (PR-2B)	574724 R
BMP 28 S (PR-2B)	574726 R
BMP ¼" S (PR-2B)	574810 R
BMP ⅜" S (PR-2B)	574812 R
BMP ½" S (PR-2B)	574814 R
BMP ⅝" S (PR-2B)	574816 R
BMP ¾" S (PR-2B)	574818 R
BMP ⅞" S (PR-2B)	574820 R
BMP 1" S (PR-2B)	574822 R
BMP 1½" S (PR-2B)	574824 R

REMS persringen S (PR-2B)

M, F, TH, V, VG, BMP tot 12–28 mm

€ **119,95**

REMS persringen S (PR-2B)

M, F, TH, V, VG, BMP tot 32–35 mm

€ **131,95**

REMS tussentang Mini Z8

Voor aandrijving van de REMS persringen S (PR-2B).

Geschikt voor alle REMS radiaalpersen 22 kN.

Art.nr. 574700 R

€ **139,-**

REMS tussentang Z8

Voor aandrijving van de REMS persringen S (PR-2B).

Geschikt voor alle REMS radiaalpersen 32 kN en geschikte radiaalpersen van andere merken met een stuwkracht van 32 kN.

Art.nr. 574702 R

€ **139,-**

Stalen koffer

met inlage voor tussentang Mini Z8 en tussentang Z8 alsmede 6 stuks REMS persringen V 12–35 S (PR-2B) resp. M 12–35 S (PR-2B) resp. F 16–32 S (PR-2B).

Art.nr. 574516 R

€ **93,-**

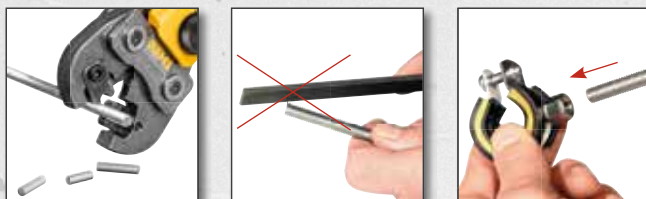

Afkorttang met 1 paar draaibare inzetstukken voor staal, roestvrijstaal, M 6–M 12, tot en met sterkteklasse 4.8 (400 N/mm²).



Duits kwaliteitsproduct

Patent EP 1 952 948
Patent EP 2 347 862

REMS afkorttangen M – draadeinden afkorten. Bliksemsnel.

Alle afkorttangen M die met een * gemarkeerd zijn, hebben een extra aansluiting voor handmatige aandrijving door de handradiaalpers REMS Eco-Press. Dit betekent een eenvoudig en voordelig voorraadbeheer.

Voor REMS Mini-Press 14V ACC, REMS Mini-Press 22V ACC, REMS Mini-Press S 22V ACC:

REMS afkorttang Mini – kort in slechts 2 seconden af!

M 6	Art.nr. 578620	
M 8	Art.nr. 578621	
M 10	Art.nr. 578622	i.p.v. € 233,- nu slechts

Voor REMS radiaalpersmachines (behalve REMS Mini-Press 14V ACC, REMS Mini-Press 22V ACC, REMS Mini-Press S 22V ACC) en geschikte radiaalpersmachines van andere merken:

REMS afkorttang

M 6*	Art.nr. 571890	
M 8*	Art.nr. 571895	
M 10	Art.nr. 571865	
M 12	Art.nr. 571870	i.p.v. € 233,- nu slechts

€ **214,-**

Bijv. perscontour M voor persfittingsystemen Geberit Mappress C-STAAAL, RVS, RVS gas, KOPER, KOPER gas.

Persen t/m Ø 108 mm in slechts één bewerking.



REMS persringen XL (PR-3S) tot Ø 108 mm

Zwaar belastbare persringen XL (PR-3S) en tussentang Z6 XL of Z7 XL van gesmeed en bijzonder gehard speciaalstaal. De perscontouren van de REMS persringen XL (PR-3S) zijn systeemspecifiek en komen overeen met de perscontouren van de betreffende persfittingsystemen. Daardoor perfect systeemconform, veilig persen.

Perscontour	Art.nr.	€
M 66,7 XL (PR-3S) ^{3) 7)}	579107 R	1.118,95
M 76,1 XL (PR-3S) ^{3) 7)}	579101 R	1.118,95
M 88,9 G XL (PR-3S) ^{3) 7)}	579110 R	1.305,95
M 108,0 G XL (PR-3S) ^{3) 7)}	579111 R	1.305,95
XP 64,0 XL (PR-3S) ^{3) 7)}	579100 R	1.017,95
XP 66,7 XL (PR-3S) ^{3) 7)}	579108 R	1.118,95
XP 108,0 XL (PR-3S) ^{3) 7)}	579109 R	1.305,95

Tussentang Z6 XL

voor het aandrijven van de REMS persringen XL 64,0–108,0 (PR-3S) met REMS Power-Press XL.
Art.nr. 579120 R

€ **360,-**

Tussentang Z7 XL 45 kN

voor het aandrijven van de REMS persringen XL 64,0–108,0 (PR-3S) met REMS Akku-Press XL 45 kN 22V ACC.
Art.nr. 579123 R

€ **380,-**

³⁾ Voor het aandrijven van de persringen XL (PR-3S) is de tussentang Z6 XL of Z7 XL benodigd.
⁷⁾ Aandrijving door REMS Power-Press XL, REMS Akku-Press XL 45 kN 22V ACC.

REMS perstangen/persringen VMP 3/8–2" voor Viega Megapress/Megapress S

Aandrijving door alle REMS radiaalpersmachines met schuifkracht 32 kN en geschikte radiaalpersmachines van andere merken. Niet voor gasinstallaties.

Duits kwaliteitsproduct



Perscontour	Art.nr.	€
VMP 3/8" (OD 17,2 mm)	571740	206,95
VMP 1/2" (OD 21,3 mm)	571762	206,95
VMPz 3/4" (OD 26,9 mm)	571764	206,95
VMPz 1" (OD 33,7 mm)	571767	206,95
VMPz 1 1/4" (S) (OD 42,4 mm)	572413	678,95
VMPz 1 1/2" (PR-3B) ¹⁾ (OD 48,3 mm)	572844 R	461,95
VMPz 2" (PR-3B) ¹⁾ (OD 60,3 mm)	572845 R	461,95

Tussentang Z5

voor aandrijving van de REMS persringen VMPz 1 1/2–2" (PR-3B)

Art.nr. 572802 RX

€ **299,-**

¹⁾ Voor het aandrijven van de persringen (PR-3B) is de tussentang Z5 benodigd.

REMS persringen VMP 2 1/2–4" voor Viega Megapress S XL

Aandrijving door REMS Akku-Press XL 45 kN 22V ACC met schuifkracht 45 kN. Tussentang Z7 XL 45 kN benodigd. Niet voor gasinstallaties.

Duits kwaliteitsproduct

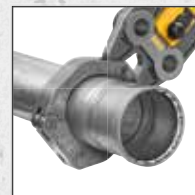

Persring VMPz met verandering
Patent EP 2 027 971



Perscontour	Art.nr.	€
VMPz 2 1/2" XL (PR-3B) (OD 66,7 mm)	579112 R	586,95
VMPz 3" XL (PR-3B) (OD 79,4 mm)	579113 R	586,95
VMPz 4" XL (PR-3B) (OD 104,8 mm)	579114 R	621,95

Tussentang Z7 XL 45 kN

voor aandrijving van de REMS persringen VMPz 2 1/2–4" XL (PR-3B)

Art.nr. 579123 R

€ **380,-**



Duits kwaliteitsproduct



DW-0201 AS2032



W1.303



7808-649

REMS Spezial – hooggelegeerde draadsnijolie.

op mineraaloliebasis, met water afwasbaar.

REMS Spezial 5 l kan

Art.nr. 140100 R € 72,-

€ 57,⁹⁰

REMS Spezial 600 ml spuitbus

Art.nr. 140105 R € 22,50

€ 18,-

REMS Sanitol – mineraalolievrije draadsnijolie.

Volledig in water oplosbaar. Vrij van minerale olie, vrij van ethanol. Rood gekleurd voor een controleerbare wegspoeling. Uitstekende corrosiebescherming.

REMS Sanitol 5 l kan

Art.nr. 140110 R € 168,-

€ 134,-

REMS Sanitol 600 ml spuitbus

Art.nr. 140115 R € 32,70

€ 26,¹⁰

REMS eva – het draadsnij-ijzer van de installateur.

Bijzonder gemakkelijk aansnijden en draadsnijden door de precieze verwerking van snijkop, snijmessen en deksel tot een compacte eenheid. Ratelarm van staal, dik ommanteld met kunststof.



Duits kwaliteitsproduct

REMS eva Set R ½ + ¾ + 1 + 1¼

Handdraadsnij-ijzer met snelwisselsnijkoppen. Voor pijpdraad ½–2", 16–50 mm, boutendraad 6–30 mm, ¼–1". Voor rechtse en linkse draad. 1 ratelarm voor het gehele snijbereik. Snelwisselsnijkoppen R ½-¾-1-1¼ met snijmessen voor conische pijpdraad ISO 7-1. EN 10226 (DIN 2999, BSPT) R rechts. In stevige stalen koffer.

Art.nr. 520015 € 475,-

€ 360,-

REMS eva Set R ½ + ¾ + 1 + 1¼ + 1½ + 2

Handdraadsnij-ijzer met snelwisselsnijkoppen R ½-¾-1-1¼-1½-2. In stevige stalen koffer.

Art.nr. 520017 € 660,-

€ 537,-

REMS snelwisselsnijkoppen S

De probleemoplossing voor moeilijk toegankelijke plaatsen, bijv. muuropeningen, blootgelegde leidingen, schachten. Aanvullende, nauwkeurige buisgeleiding aan dekselzijde voor perfecte buiscentrering en gemakkelijk aansnijden.



Duits kwaliteitsproduct

REMS snijkoppen S Set R ¾ + 1 + 1½

Snelwisselsnijkoppen S, verlenging 300 mm. In stevige stalen koffer.

Art.nr. 520025 R € 540,-

€ 496,-

REMS Amigo / REMS Amigo 2 / REMS Amigo 22 V – Elektrisch draadsnij-ijzer met snelwisselsnijkoppen



REMS Amigo
1200 W – slechts 3,5 kg
Duits kwaliteitsproduct



Info



REMS Amigo 2
1700 W – slechts 6,5 kg
Duits kwaliteitsproduct



Info



REMS Amigo 22 V
500 W – slechts 5,6 kg
Duits kwaliteitsproduct



Info



Omschrijving	REMS eva snelwisselsnijkoppen	Art.nr.	€	REMS Amigo 2 Set + REMS Aquila 3B Waarde € 2.190,-	Actie €
REMS Amigo Set R ½ + ¾ + 1 + 1¼ Voor pijpdraad ½ – 1¼", 16 – 40 mm, boutendraad 6 – 30 mm, ¼ – 1". Voor rechtse en linkse draad. In stevige stalen koffer.	Voor conische pijpdraad ISO 7-1, EN 10226 (DIN 2999, BSPT) R ½-¾-1-1¼ rechts	530020 R220	1.060,00		892,00
REMS Amigo 2 Set R ½ + ¾ + 1 + 1¼ + 1½ + 2 Voor pijpdraad ½ – 2", 16 – 50 mm, boutendraad 6 – 30 mm, ¼ – 1". Voor rechtse en linkse draad. In stevige stalen koffer.	Voor conische pijpdraad ISO 7-1, EN 10226 (DIN 2999, BSPT) R ½-¾-1-1¼-1½-2 rechts	540020 R220	1.680,00		1.340,00
REMS Amigo 2 Set R ½ + ¾ + 1 + 1¼ + 1½ + 2 Voor pijpdraad ½ – 2", 16 – 50 mm, boutendraad 6 – 30 mm, ¼ – 1". Voor rechtse en linkse draad. In stevige stalen koffer.	Voor conische pijpdraad ISO 7-1, EN 10226 (DIN 2999, BSPT) R ½-¾-1-1¼-1½-2 rechts	540020 R220	1.680,00	540X01 R220 	1.750,00
REMS Amigo 22 V Set R ½ + ¾ + 1 Voor pijpdraad ½ – 1", 16 – 32 mm, boutendraad 6 – 30 mm, ¼ – 1". Voor rechtse en linkse draad. In stevige stalen koffer.	Voor pijpdraad conisch ISO 7-1, EN 10226 (DIN 2999, BSPT) R rechts resp. voor elektropijpdraad EN 60423 M	530015 R220	1.850,00		1.440,00
REMS Amigo 22 V Set V R ½ + ¾ + 1 Voor pijpdraad ½ – 1", 16 – 32 mm, boutendraad 6 – 30 mm, ¼ – 1". Voor rechtse en linkse draad. Zoals Art.nr. 530015 Zonder accu, zonder snellaadapparaat. In stevige stalen koffer.	Voor pijpdraad conisch ISO 7-1, EN 10226 (DIN 2999, BSPT) R rechts resp. voor elektropijpdraad EN 60423 M	530017 R22	1.399,00		1.109,00

Duits kwaliteitsproduct



REMS Tornado – een klasse apart.

Automatisch spansysteem.
Universele automatische snijkop.
Automatische smerkoeling.

REMS Tornado 2000

Draadsnijmachine voor pijpdraad (1/16) ½ – 2", 16 – 63 mm, boutendraad (6) 10 – 60 mm, ¼ – 2". Met onderhoudsvrij aandrijfwerk, veiligheidsvoetschakelaar met noodstop, 2 automatische spansystemen, automatische smerkoeling. Met gereedschapset, bestaande uit een universele automatische snijkop voor alle draden, ook lange draden, automatisch openend, met draadlengteaanslag voor conische draad, snijmesses voor conische pijpdraad ISO 7-1, EN 10226 (DIN 2999, BSPT) R ½ – ¾ en R 1 – 2 rechts, pijpsnijder, binnenontbramer, aandruk-hendel. In hoogte verstelbare materiaalsteun. Universele motor 230 V, 50 – 60 Hz, 1700 W, 53 rpm. Draagbare uitvoering op 3 steunpoten, met afneembare, grote oliebak en spanenschaal. In doos.
Art.nr. 340200 R220 € 4.490,-

€ **3.340,-**

REMS Magnum – Draadsnijmachine

Met universele automatische snijkop, automatisch openend.



REMS Magnum 2000 L-T



Onderstel, verrijd- en inklapbaar (toebehoren)

REMS Magnum 3000 L-T



Verrijdbaar onderstel (toebehoren)

Duits kwaliteitsproduct

REMS Magnum 4000 L-T



Verrijdbaar onderstel (toebehoren)

Omschrijving			Art.nr.	€	Actie €
REMS Magnum 2000 L-T In doos.	Voor pijpdraad (1/16) 1/8–2", 16–63 mm, boutendraad (6) 8–60 mm, 1/4–2"	Voor werkbank, onderstel, verrijd- en inklapbaar onderstel of verrijdbaar onderstel met materiaalplaat.	340226 R220	4.540,00	3.460,00
REMS Magnum 3000 L-T In doos.	Voor pijpdraad (1/16) 1/2–3", 16–63 mm, boutendraad (6) 18–60 mm, 1/2–2"	Voor werkbank, onderstel, verrijd- en inklapbaar onderstel of verrijdbaar onderstel met materiaalplaat.	380309 R220	6.670,00	5.140,00
REMS Magnum 4000 L-T In doos.	Voor pijpdraad (1/16) 1/2–4", 16–63 mm, boutendraad (6) 18–60 mm, 1/2–2"	Voor werkbank, onderstel, verrijd- en inklapbaar onderstel of verrijdbaar onderstel met materiaalplaat.	380444 R220	7.480,00	6.700,00

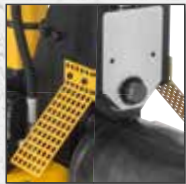

Duits kwaliteitsproduct



Onderstel, verrijdbaar (toebehoren)

REMS Herkules 3B (toebehoren)

REMS Collum – elektrisch rolgroeven tot 12".

REMS Collum

Rolgroefmachine voor het groeven van buizen voor buiskoppelingssystemen DN 25–300, 1–12". Rolgroefvoorziening, handmatige hydrauliekpomp, geïntegreerde, trapsgewijs instelbare instelschijf voor automatische groefdiepteaanslag, 1 paar groefrollen (drukrol, tegendrukrol) 2–6", inbusleutel. Keuze uit 3 aandrijfmachines, met onderhoudsvrij aandrijfwerk, doortreksterke universele motor, veiligheidstipschakelaar. Voor werkbank, onderstel of verrijdbaar onderstel. In doos.

Onderstel

Art.nr. 849315 R

€ 209,-

Onderstel, verrijdbaar

Art.nr. 849310 R

€ 339,-

REMS Herkules 3B

Materiaalsteun, in hoogte verstelbaar, voor buizen DN 25–150, Ø 1–6"
Art.nr. 120120 R

€ 322,-

Toebehoren-Pack 1

Bestaande uit onderstel en REMS Herkules 3B
Art.nr. 120X01 R € 531,-

€ 440,-

Toebehoren-Pack 4

Bestaande uit verrijdbaar onderstel en REMS Herkules 3B
Art.nr. 120X04 R € 661,-

€ 525,-

REMS Collum

Universele motor 230 V, 50–60 Hz, 1200 W, overbelastingsbeveiliging, 29 min⁻¹.
Art.nr. 347006 R220 € 2.660,-

€ 2.420,-

REMS Collum 2

Universele motor 230 V, 50–60 Hz, 1700 W, 28 min⁻¹
Art.nr. 347008 R220 € 2.980,-

€ 2.700,-

REMS Collum 2 Compact

Universele motor 230 V, 50–60 Hz, 1200 W, overbelastingsbeveiliging, 26 min⁻¹
Art.nr. 347009 R220 € 2.980,-

€ 2.700,-

REMS rolgroefvoorziening

Art.nr. 347000 R € 2.160,-

€ 1.890,-



Onderstel, verrijdbaar (toebehoren)



REMS Herkules 3B (toebehoren)

Duits kwaliteitsproduct

REMS Collum 22 V – elektrisch rolgroeven tot 12". Mobiel, snel, rendabel.

Accu Li-ion 21,6 V, 9,0 Ah, voor ca. 23 groeven DN 100/4" met één acculading.

REMS Collum 22 V

Accurolgroefmachine voor het groeven van buizen voor buiskoppelingssystemen DN 25–300, 1–12". Rolgroefvoorziening, handmatige hydrauliekpomp, geïntegreerde, trapsgewijs instelbare instelschijf voor automatische groefdiepteaanslag, 1 paar groefrollen (drukrol, tegendrukrol) 2–6", inbusleutel. Aandrijfmachine met onderhoudsvrije aandrijving, doortreksterke accumulator 21,6 V, 500 W, veiligheidstipschakelaar. Rechts- en linksloop, machinetoestandscontrole met overbelastingsbeveiliging, temperatuurbeveiliging, controle van de laadtoestand. Accu Li-ion 21,6 V, 9,0 Ah, snellaadapparaat 100–240 V, 50–60 Hz, 90 W. Steunbeugel voor beide draairichtingen. Voor werkbank, onderstel of verrijdbaar onderstel. In doos.
Art.nr. 347005 R220 € 3.600,-

€ 3.310,-

Onderstel

Art.nr. 849315 R

€ 209,-

Onderstel, verrijdbaar

Art.nr. 849310 R

€ 339,-

REMS Herkules 3B

Materiaalsteun, in hoogte verstelbaar, voor buizen DN 25–150, Ø 1–6"
Art.nr. 120120 R

€ 322,-

Toebehoren-Pack 1

Bestaande uit onderstel en REMS Herkules 3B
Art.nr. 120X01 R € 531,-

€ 440,-

Toebehoren-Pack 4

Bestaande uit verrijdbaar onderstel en REMS Herkules 3B
Art.nr. 120X04 R € 661,-

€ 525,-

REMS Krokodil – sleuven zagen in plaats van hakken.

Volledig opliggende steunplaat tijdens het gehele zaag-/doorslijpproces voor geleid indringen van de diamantdoorslijpschijven, stofvrij, veilig werken en gemakkelijke, gelijkmatige voortbeweging.



Info



Duits kwaliteitsproduct

REMS Krokodil 180 SR Basic-Pack

Elektrische diamantsleuvenzaag- en -doorslijpmachine met Speed-Regulation. Voor het zagen en doorslijpen van bijv. beton, gewapend beton, alle soorten metselwerk, natuursteen, alle soorten estriek. Sleufdiepte ≤ 61 mm, traploos instelbaar. Sleufbreedte ≤ 62 mm, trapsgewijs met afstandsschijven 3, 6, 10, 20 mm. Aandrijfmachine met aandrijfas Ø 22,2 mm, voor 1, 2 of 3 diamantdoorslijpschijven volgens EN 13236, ≤ Ø 180 mm, met onderhoudsvrij aandrijfwerk, universele motor 230 V, 50–60 Hz, 2000 W. Multifunctie-elektronica met langzame aanloop, begrenzing van het nullastoerental. Overbelastingsbeveiliging. Oververhittingsbeveiliging. Aansluitleiding 5,7 m. Veiligheidsstipschakelaar met herinschakelblokkering. Belast toerental 3300 rpm. Afzuigmof voor aansluiting van een stofzuiger/ontstoffer (Bijv. REMS Pull 2 M). Steekleutel SW 13. In stevige stalen koffer.

Art.nr. 185011 R220 € 1.190,-



+ cadeaupakket ter waarde van € 180,80*
2 REMS Universal-diamantdoorslijpschijf
LS H-P Ø 180 mm

Art.nr. 185X03 R220 € **1.070,-**



REMS Krokodil 125 Basic-Pack

Elektrische diamantsleuvenzaag- en -doorslijpmachine voor het zagen en doorslijpen van bijv. beton, gewapend beton, alle soorten metselwerk, natuursteen, alle soorten estriek. Sleufdiepte ≤ 38 mm, traploos instelbaar. Sleufbreedte ≤ 43 mm, trapsgewijs met afstandsschijven 3, 6, 10, 20 mm. Aandrijfmachine met aandrijfas Ø 22,2 mm, voor 1 of 2 diamantdoorslijpschijven volgens EN 13236, ≤ Ø 125 mm, met onderhoudsvrij aandrijfwerk met veiligheidsslipkoppeling, universele motor 230 V, 50–60 Hz, 1850 W. Multifunctie-elektronica met langzame aanloop, begrenzing van het nullastoerental, overbelastingsbeveiliging. Aansluitleiding 2,3 m. Veiligheidsstipschakelaar met herinschakelblokkering. Belast toerental 5000 rpm. Afzuigmof voor aansluiting van een stofzuiger/ontstoffer (Bijv. REMS Pull 2 M). Steekleutel SW 13. In stevige stalen koffer.



+ cadeaupakket ter waarde van € 63,20*
2 REMS Universal-diamantdoorslijpschijf
LS-Turbo Ø 125 mm

Art.nr. 185X02 R220 € **790,-**

REMS Pull 2 – voor droog- en natzuigen.

Constant hoog zuigvermogen door permanente automatische filterreiniging. Ge certificeerd voor het opnemen van gezondheidsschadelijke stoffen volgens EN 60335-2-69¹⁾.



Info



Waterafzuigvoorziening

Omschrijving	Art.nr.	€	Actie €
REMS Pull 2 L Set In doos.	185600 R220	769,00	632,00
REMS Pull 2 L Set W In doos.	185603 R220	1.148,00	1.011,00



Zuigrotor voor stofafzuiging

Omschrijving	Art.nr.	€	Actie €
REMS Pull 2 M Set In doos.	185601 R220	1.029,00	892,00
REMS Pull 2 M Set D In doos.	185604 R220	1.196,00	1.000,00

REMS Picus S1 – het voordelige alternatief

... nu met boorstandaard REMS Simplex 2

Robuuste, handzame boorstandaard voor kernboren tot Ø 200 mm. Boorzuil van buig- en torsiebestendige vierkantbuis van precisestaal Ø 50 mm, koudversterkt, extra kleine tolerantie, voor trillingsarme geleiding van de geleidingslede.

REMS Picus S1 Basic-Pack

Elektrische diamantkernboormachine voor kernboren in beton, gewapend beton tot ≤ Ø 102 (132) mm, metselwerk en andere materialen tot ≤ Ø 162 mm. Voor droog- en natboren, handbediend of met boorstandaard. Aandrijfmachine met boorkronenaansluitdraad UNC 1¼ buiten, G ½ binnen, onderhoudsvrij aandrijfwerk met veiligheidsslipkoppeling, universele motor 230 V, 50–60 Hz, 1850 W. Multifunctie-elektronica met langzame aanloop, begrenzing van het nullastoerental, overbelastingsbeveiliging, blokkeerbescherming. Tipschakelaar met vergrendeling. Personenbeveiligingsschakelaar (PRCD). Belast toerental van de boorspil 580 rpm. Watertoevoervoorziening met instelbaar afsluitventiel en snelkoppeling met waterstop en slangaansluiting ½". Tegenhouder. Aanboorhulp G ½ UDKB met boor Ø 8 mm, inbusleutel SW 3. Steekleutel SW 32. In stevige stalen koffer.

Art.nr. 180010 R220 € 1.570,-

€ **1.110,-**

REMS Picus S1 Set Simplex 2

Zoals Art.nr. 180010, maar met boorstandaard REMS Simplex 2 inclusief bevestigingsset voor metselwerk en beton. Zonder diamantkernboorkronen.

Art.nr. 180032 R220 € 2.550,-

€ **1.770,-**



Speed-Regulation (Patent EP 2 085 191)

De voor de regeling gebruikte tacho-toerental-regelelektronica houdt het ingestelde toerental ook onder belasting constant.

Eén systeem – 4 toepassingen!

Ideaal voor de installateur. ... nu met boorstandaard REMS Titan – voor de hoogste eisen. Voor kernboren tot Ø 300 mm.

REMS Picus SR Set Titan

Elektrische diamantkernboormachine met Speed-Regulation. Voor kernboren in beton, gewapend beton tot ≤ Ø 162 (200) mm, metselwerk en andere materialen tot ≤ Ø 250 mm. Voor droog- en natboren, handbediend of met boorstandaard. Aandrijfmachine met boorkronenaansluitdraad UNC 1¼ buiten, G ½ binnen, onderhoudsvrij 2-traps aandrijfwerk met veiligheidsstipkoppeling, universele motor 230 V, 50–60 Hz, 2200 W. Traploze elektronische toerentalregeling 200 rpm tot 500 rpm (1e stand) of 500 rpm tot 1200 rpm (2e stand), oververhittingsbeveiliging. Multifunctie-elektronica met langzame aanloop, begrenzing van het nullastoerental, overbelastings-beveiliging, blokkeer-bescherming. Tipschakelaar met vergrendeling. Personenbeveiligingsschakelaar (PRCD). Watertoevoorziening met instelbaar afsluitventiel en snelkoppeling met waterstop en slangaansluiting ½". Tegenhouder. Afstandhouderset. Steeksleutel SW 32. In stevige stalen koffer. Boorstandaard REMS Titan inclusief bevestigingsset voor metselwerk en beton. Zonder diamantkernboorkronen.

Art.nr. 183022 R220 € 2.980,-

€ **2.360,-**

REMS Picus SR Set 62-82-132 Titan

Zoals Art.nr. 183022, maar met REMS Universal-diamantkernboorkronen UDKB Ø 62, 82, 132 mm.

Art.nr. 183023 R220 € 3.450,-

€ **2.750,-**

REMS Picus S2/3,5 – voor kernboren in gewapend beton e.a. tot en met Ø 300 mm.**REMS Picus S2/3,5 Set Titan**

Elektrische diamantkernboormachine voor kernboren in beton, gewapend beton, alle soorten metselwerk, natuursteen, alle soorten estriek, Ø 40–300 mm. Voor droog- en natboren met boorstandaard. Aandrijfmachine met boorkronenaansluitdraad UNC 1¼ buiten, onderhoudsvrij 2-traps aandrijfwerk met veiligheidsstipkoppeling, universele motor 230 V, 50–60 Hz, 3420 W. Multifunctie-elektronica met langzame aanloop, begrenzing van het nullastoerental, overbelastingsbeveiliging, blokkeerbescherming. Wipschakelaar. Personenbeveiligingsschakelaar (PRCD). Belast toerental van de boorspil 320 rpm, 760 rpm. Watertoevoorziening met instelbaar afsluitventiel en snelkoppeling met waterstop en slangaansluiting ½". Ontkoppelingring. Steeksleutel SW 32. Boorstandaard REMS Titan inclusief bevestigingsset voor metselwerk en beton. Zonder diamantkernboorkronen. In doos.

Art.nr. 180030 R220 € 4.550,-

€ **4.050,-**

De starterset voor een kleine prijs. Ideaal voor de installateur.**REMS UDKB Set 62 + 82 + 132**

Ø 62, 82, 132 mm
Art.nr. 181101 R € 605,85

€ **393,-**

REMS UDKB LS Set 62 + 82 + 132

Ø 62, 82, 132 mm
Art.nr. 181111 R € 667,85

€ **434,-**

**REMS Universal-diamantkernboorkronen / REMS Universal-diamantkernboorkronen LS (LASER)**

Voor REMS Picus S1, REMS Picus SR, REMS Picus S3, REMS Picus S2/3,5 en andere fabrikaten

Diamantsegmenten met wigvormig snijvlak (dakvorm) voor snel, moeiteloos en rustig aanboren. Speciaal ontwikkelde, hoogwaardige diamantsegmenten met hoog diamantgehalte en speciale binding, voor een uitstekende boorprestatie en bijzonder hoge standtijd.



REMS Picus DP – kernboren zonder water met micro-impuls-techniek. Schoon, eenvoudig, snel, bijv. 200 mm in gewapend beton Ø 62 mm in slechts 5 min.

In combinatie met zuiger REMS Pull 2 M (zie pagina 34) ideaal geschikt voor kernboren in voltooide ruimten, bijv. in woon-, kantoor- of industriële gebouwen.

REMS Picus DP Basic-Pack

Elektrische diamantkernboormachine met micro-impuls-techniek voor kernboren zonder water in beton, gewapend beton ≤ Ø 162 (202) mm, metselwerk en andere materialen ≤ Ø 202 mm, handbediend of met boorstandaard. Aandrijfmachine met boorkronenaansluitdraad UNC 1¼ buiten, G ½ binnen, onderhoudsvrij aandrijfwerk met veiligheids-slipkoppeling, universele motor 230 V, 50–60 Hz, 2200 W, geïntegreerde stofafzuiging. Multifunctie-elektronica met langzame aanloop, begrenzing van het nullasttoerental, overbelastingsbeveiliging, blokkeerbescherming. Tipschakelaar met vergrendeling. Belast toerental van de boorspil 880 rpm. Tegenhouder. Aanboorhulp G ½ TDKB met boor Ø 8 mm, inbussleutel SW 3. Steeksleutel SW 32. In stevige stalen koffer. Art.nr. 180016 R220 € 2.490,-

€ 2.020,-

REMS Picus DP Set Simplex 2

REMS Picus DP Basic-Pack met boorstandaard REMS Simplex 2 inclusief gereedschappen en bevestigingsset voor metselwerk en beton. Art.nr. 180033 R220 € 3.470,-

€ 2.810,-

REMS Picus DP Set Titan

REMS Picus DP Basic-Pack met boorstandaard REMS Titan inclusief gereedschappen en bevestigingsset voor metselwerk en beton. Art.nr. 180035 R220 € 3.980,-

€ 3.220,-



REMS Titan traploos zwenkbaar tot 45°

REMS diamantkernboorkronen voor droogboren LS (LASER)

Speciaal voor droogboren met kernboormachines met micro-impuls-techniek. Universeel bruikbaar voor vele materialen. Ideaal voor de installateur.

Universeel inzetbaar voor vele materialen, handbediend of met boorstandaard. Uniforme aansluitdraad UNC 1¼ binnen. Boordiepte 320 mm.

Speciaal ontwikkelde, hoogwaardige diamantsegmenten met hoog diamantgehalte en speciale binding, voor een uitstekende boorprestatie en bijzonder hoge standtijd. Ideaal voor universeel gebruik in gewapend beton en metselwerk.

Diamantsegmenten met in bindmiddel geplaatste diamanten voor snel, moeiteloos en rustig aanboren. Lasergelast op volautomatische lasmachines, voor een constant hoge kwaliteit van de lasverbinding. Zeer hittebestendig – ook bij een extreme temperatuurbelasting worden de segmenten niet door oververhitting gesoldeerd.

Ontkoppelingring voor gemakkelijk lossen van de diamantkernboorkroon, als toebehoren. Aandrijving door de aandrijfmachine REMS Picus DP en geschikte aandrijfmachines van andere merken met aansluitdraad UNC 1¼ buiten.

Lasergelast!
Zeer hittebestendig!



Ø × boordiepte × aansluiting		Art.nr.	€	Actie €
TDKB LS 32 × 320 × UNC 1¼	3	181500 R	165,95	116,16
TDKB LS 42 × 320 × UNC 1¼	4	181502 R	154,95	108,66
TDKB LS 52 × 320 × UNC 1¼	5	181504 R	164,95	115,46
TDKB LS 62 × 320 × UNC 1¼	5	181506 R	179,95	125,96
TDKB LS 72 × 320 × UNC 1¼	6	181508 R	203,95	142,76
TDKB LS 82 × 320 × UNC 1¼	6	181510 R	220,95	154,66
TDKB LS 92 × 320 × UNC 1¼	6	181512 R	248,95	174,26
TDKB LS 102 × 320 × UNC 1¼	7	181514 R	254,95	178,66
TDKB LS 112 × 320 × UNC 1¼	7	181516 R	268,95	188,26
TDKB LS 122 × 320 × UNC 1¼	8	181532 R	308,95	216,26
TDKB LS 127 × 320 × UNC 1¼	8	181518 R	319,95	223,96
TDKB LS 132 × 320 × UNC 1¼	8	181520 R	328,95	230,26
TDKB LS 142 × 320 × UNC 1¼	8	181522 R	351,95	246,36
TDKB LS 152 × 320 × UNC 1¼	8	181524 R	391,95	274,36
TDKB LS 162 × 320 × UNC 1¼	9	181526 R	415,95	291,17
TDKB LS 182 × 320 × UNC 1¼	9	181528 R	458,95	321,26
TDKB LS 202 × 320 × UNC 1¼	10	181530 R	485,95	340,16

Verkoop uitsluitend via de vakhandel.

REMS GmbH & Co KG

Machine- en gereedschapsfabriek
Postfach 1631
71306 Waiblingen - Deutschland
Telefon +49 (0)7151 1707-0
Telefax +49 (0)7151 1707-130
www.rems.de
NLD@rems.de

Dealerinformatie en demonstraties door:

REMS vertegenwoordiger:

Leo Blanken
Postcode 1000–3999
GSM: 06 22 23 98 80

Ronald Hauptmeijer
Postcode 7000–9999
GSM: 06 51 05 22 46

Postcode 4000–6999
GSM: 06 55 12 05 50



www.rems.de



@remstools