

STROJE A NÁSTROJE PRO OPRACOVÁNÍ TRUBEK

AKCE

REMS

for Professionals

A/2026 platná do 31.07.2026



NOVINKA

REMS ThermoCam

Elektronická termokamera s funkcí Connected přes USB.

Viz. str. 6

NOVINKA

REMS Měřicí technika

Elektronické přístroje pro měření spalín, přístroje pro tlakové zkoušky a zkoušky těsnosti, detektory úniků.

Viz. str. 2, 6–8



Info

Novinka



jen 425 g

Kvalitní německý výrobek

REMS FG4500 C – Kompaktní. Praktický. Lehký. Univerzální pro měření spalín a tlakové zkoušky se stlačeným vzduchem / inertním plynem nebo vodou.

- Pro měření spalín podle EN 50379 část 1 a 3.
- Patrona pro úpravu plynu z odolného plastu, pevně nainstalovaná v krytu a tedy chráněná před nárazy.
- 3,5" barevný dotykový displej.
- Lehká, praktická spalínová sonda s tepelným článkem, trubkou sondy \varnothing 6 mm, 240 mm dlouhou. Hadice sondy s vedením sondy, 1,5 m dlouhá, velmi flexibilní, pro jednoduché ovládání a velký pracovní rádius.



REMS FG4500 C Set

Elektronický přístroj pro měření spalín a tlakové zkoušky s funkcí Connected přes Bluetooth nebo USB. Interní plynové senzory O_2 , CO a interní tlakový senzor ≤ 150 hPa/mbar. Patrona pro úpravu plynu. Spalínová sonda FG4500 s teplotním senzorem. 10 kusů filtračních roun FG4500, 5 kusů filtračních kotoučů FG4500, tlaková hadice PX/FG, \varnothing 5 mm, délka 1 m, upevňovací sada, kabel USB-C na USB-A, napájení / nabíječka 100–240 V, 50–60 Hz, 7,5 W, 5 V, 1,5 A. V kufru systému L-Boxx. Obj.č. 610050 R220

Kč **32 540,-**



LED pro jednoduché určení hlavního proudu

Novinka



jen 540 g

Kvalitní německý výrobek

REMS FG7500 C – Kompaktní. Praktický. Lehký. Univerzální pro měření spalín, tlakové zkoušky a zkoušky těsnosti a dále zkoušky použitelnosti plynových instalací.

- Pro měření spalín podle EN 50379 část 1 a 2.
- Rychlovýměnná patrona pro úpravu plynu FG7500 / FG7700 z odolného plastu, s velkým průzorem, s inovativním nástřerným systémem pro jednoduché čištění nádoby na kondenzát a rychlou výměnu filtrů.
- 4,5" barevný dotykový displej.
- Lehká, praktická spalínová sonda s tepelným článkem, senzorem tahu komínu, trubkou sondy \varnothing 6 mm, délka 210 mm. Zelená LED pro zobrazení připravenosti k provozu. Žlutá LED k jednoduchému určení hlavního proudu. Hadice sondy s vedením sondy, délka 1,4 m, velmi flexibilní, s kombinovaným nástřerným systémem pro rychlou výměnu sondy.
- Současné měření tahu komínu a tlaku trysek nebo tlaku ve spalovací komoře ušetří dodatečné měření.



Info

REMS FG7500 C Set

Elektronický přístroj pro měření spalín a tlakové zkoušky s funkcí Connected přes Bluetooth nebo USB. Interní plynové senzory O_2 , CO (s kompenzací H_2) a interní tlakový senzor ≤ 150 hPa/mbar. Rychlovýměnná patrona pro úpravu plynu FG7500 / FG7700. Spalínová sonda FG 7500 / 7700 s teplotním senzorem, senzorem tahu komínu, ukazatelem hlavního proudu. 10 kusů filtračních roun FG7500 / FG7700, 5 kusů filtračních kotoučů FG7500 / FG7700, tlaková hadice PX/FG, \varnothing 5 mm, délka 1 m, kabel Micro-USB na USB-A, napájení / nabíječka 110–240 V, 50–60 Hz, 7,5 W, 5 V, 1,5 A. V kufru systému L-Boxx. Obj.č. 610060 R220 Kč 55 540,-

Kč **49 890,-**

REMS FG7500 NO C Set

jako REMS FG7500 C Set, ale navíc s interním plynovým senzorem NO . Obj.č. 610065 R220

Kč **68 730,-**

REMS mCon – Funkce Connected přes Bluetooth



K dispozici zdarma.

REMS přístroje pro měření spalín, přístroje pro tlakové zkoušky a zkoušky těsnosti posílají při vytvořeném spojení přes Bluetooth údaje do aplikace REMS mCon. Na spojeném mobilním koncovém zařízení (chytrém telefonu, tabletu) jsou k dispozici mimo jiné následující funkce:

- vzdálené zobrazení měření spalín nebo diagramu tlaku a času z měření,
- ukládání údajů měření a zkoušek s údajem zákazníka,
- import zákazníků z kontaktů v mobilním koncovém zařízení či z cloudu nebo manuální vytvoření a poslání do měřičního přístroje,
- vytváření protokolů o měření / zkouškách s vlastním logem firmy, s uvedením vlastní firmy a údajem o zkoušejícím ve formátu PDF a posílání pomocí libovolných aplikací.



REMS Push 25



REMS Push – Spolehlivě těsné.



Info

REMS Push

Ruční zkušební tlaková pumpa s manometrem s vlečným ukazatelem zkoušky tlaku a těsnosti potrubních systémů a nádrží. 1,5 m vysokotlaké hadice s 1/2" přípojkou. V kartonu.

REMS Push 25. Zkoušky do 2,5 MPa/25 bar/363 psi. Proti korozi odolná nádrž z ocelového plechu pro plnicí objem 9 l, s povrchovou úpravou práškovým lakem.

REMS Push 60. Zkoušky do 6 MPa/60 bar/870 psi. Proti korozi odolná nádrž z ocelového plechu pro plnicí objem 12 l, s povrchovou úpravou práškovým lakem.

REMS Push 60 INOX. Zkoušky do 6 MPa/60 bar/870 psi. Nádrž z nerezové oceli pro plnicí objem 12 l.

	Obj.č.	Kč	Akce Kč
REMS Push 25	115002 R	7 660,00	5 590,00
REMS Push 60	115000 R	8 250,00	6 190,00
REMS Push 60 INOX	115001 R	10 720,00	8 390,00

REMS Solar-Push – Plnit, proplachovat a odvzdušňovat během jednoho pracovního kroku. Samonasávací. Vysoký čerpací výkon. Ideální pro solární zařízení, zemní tepelná čerpadla a systémy podlahového topení.

Jednoduché čištění a snadné naplnění díky obzvláště velkému otvoru v plastové nádrži.

Dvě praktické rukojeti k snadnému přenášení plastového zásobníku.



Info



Kvalitní německý výrobek



REMS Solar-Push K 60

Elektrická plnicí a proplachovací jednotka k jednoduchému a rychlému plnění, proplachování a odvzdušňování uzavřených systémů. Čerpané množství ≤ 36 l/min, objem nádrže 30 l. S odstředivým rotačním čerpadlem, teplotně odolné pro trvalé zatížení ≤ 60°C.

Čerpací tlak ≤ 0,55 MPa/5,5 bar/80 psi. Kondenzátorový motor 230 V, 50 Hz, 940 W. 2 kusy ohebných, průhledných PVC hadic s tkanivem 1/2" T60, po 3 m dlouhých, teplotně odolných ≤ 60°C. Na stabilním podstavci z ocelových trubek se vzduchem plněnými koly. V kartónu.

Obj.č. 115312 R220 Kč 27 860,-

Kč **20 390,-**

REMS Solar-Push I 80

Elektrická plnicí a proplachovací jednotka k jednoduchému a rychlému plnění, proplachování a odvzdušňování uzavřených systémů. Čerpané množství ≤ 27 l/min, objem nádrže 30 l. S lamelovým čerpadlem, teplotně odolné pro trvalé zatížení ≤ 80°C. Čerpací tlak ≤ 0,65 MPa/6,5 bar/94 psi. Kondenzátorový motor 230 V, 50 Hz, 1000 W. Ventil pro snižování tlaku. 2 kusy ohebných EPDM-hadic s tkanivem 1/2" T100, 3 m dlouhých, teplotně odolných ≤ 100°C. Na stabilním podstavci z ocelových trubek se vzduchem plněnými koly. V kartónu.

Obj.č. 115311 R220 Kč 34 230,-

Kč **24 690,-**

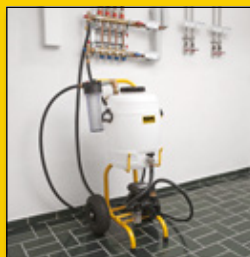

Jemný filtr se sáčkem jemného filtru 70 µm

sestavující ze šroubovacího uzávěru s připojením zpětného vedení pro zpětné vedení s přípojkou 3/4", adaptérem, 1 kusem sáčku jemného filtru 70 µm, k proplachování podlahových topení / stěnových topení a k odstraňování nánosů kalů

Obj.č. 115220

Kč **3 170,-**

Jemný filtr s vložkou jemného filtru 90 µm

vymývatelný, s velkou nádobou na zachycení nečistot, pro zpětné vedení s přípojkou 3/4", k proplachování podlahových topení / stěnových topení a k odstraňování nánosů kalů

Obj.č. 115323 R

Kč **6 600,-**

Vratný ventil směru proudění

komplet s tkanou hadicí z EPDM 1/2" T100, k proplachování podlahových topení / stěnových topení a k efektivnímu odstraňování nánosů kalů díky tlakovým rázům při změně směru proudění

Obj.č. 115326 R

Kč **8 730,-**

REMS Multi-Push S / SL / SLW Connected – Jen jeden přístroj s 8 plnicími/proplachovacími programy a až 12 automaticky probíhajícími programy pro zkoušení tlaku.

Elektronická proplachovací jednotka resp. proplachovací jednotka a jednotka pro zkoušení tlaku s funkcemi Connected prostřednictvím rádiového standardu Wi-Fi. S bezolejovým kompresorem. Soustavné sledování procesu. Protokolování hodnot proplachování a zkoušení. Vytváření protokolů s texty a obrázky.

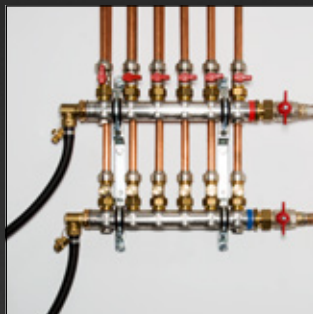

Odkalování a proplachování topných systémů²⁾

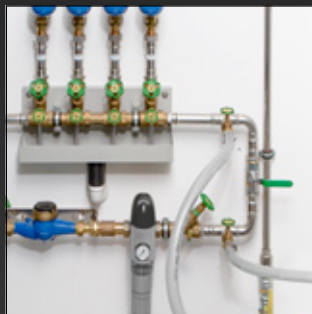

Proplachování instalací pitné vody vodou nebo směsí vody a vzduchu¹³⁾¹⁴⁾

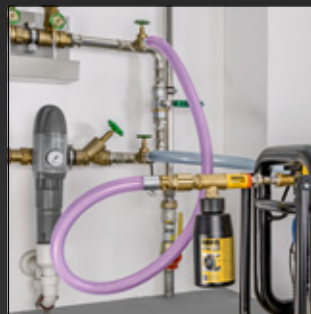

Dezinfekce instalací pitné vody¹⁾⁴⁾⁵⁾
Čištění a konzervace topných systémů

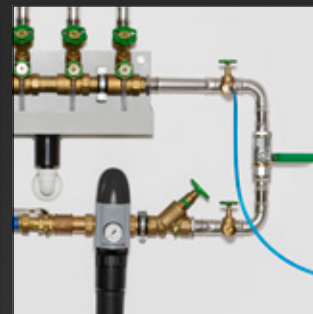

Tlaková zkouška pomocí stlačeného vzduchu (SL / SLW)⁴⁾⁷⁾
Tlaková zkouška pomocí vody (SLW)¹⁾⁶⁾

EN 806-4¹⁾
prEN 14336²⁾
ZVSHK⁴⁾⁶⁾
DVGW³⁾⁵⁾⁷⁾

Novinka

- Měřicí a regulační zařízení pro automatický průběh proplachovacích a zkušebních programů až po dokumentaci výsledků.
- Vstupní a řídicí jednotka s 4,3" barevným dotykovým displejem a moderní TFT LCD technologií, 110 mm úhlopříčkou obrazovky, 480 × 272 pixel.
- Obrázkové symboly k jednoduché volbě plnicích/proplachovacích programů a programů pro zkoušení tlaku.
- Uživatelsky přívětivá navigace v menu vede po krocích proplachovacími a zkušebními postupy.

Patent EP 2 816 231
Patent EP 2 954 960



Funkce Connected prostřednictvím rádiového standardu Wi-Fi.

REMS Multi-Push S/SL/SLW Connected nabízí prostřednictvím portálu REMS Service různé doplňkové funkce jako např.:

- protokolování hodnot proplachování a zkoušení,
- nahrávání a ukládání poznámek a obrázků k proplachovacím a zkušebními postupům,
- vytváření protokolů s vlastním firemním logem,
- konfiguraci produktu (formát datumu, času, časového pásma, jednotky tlaku, teploty, délky),
- nastavení blokad použití (okamžitá blokada nebo interval zpětného hlášení jako ochranu proti krádeži, rozsahů času a datumu pro čas blokada).

Spojení s cloudem přes Wi-Fi

- REMS Multi-Push Connected odesílá po registraci a při stávajícím připojení k internetu shromážděná data (hodnoty proplachování a zkoušení, chybová hlášení, konfiguraci produktu, aj.) do cloudu. Tam budou data zpracována a uložena.
- Přes portál REMS Service má uživatel přístup k těmto datům. Změny konfigurace a blokace použití budou při stávajícím připojení k internetu opět přeneseny do jednotky proplachování a jednotky pro zkoušení tlaku.



Info



Kvalitní německý výrobek



Info



Kvalitní německý výrobek



Info



Kvalitní německý výrobek



REMS Multi-Push S Connected Set

Elektronická proplachovací jednotka s bezolejovým kompresorem a funkcemi Connected prostřednictvím rádiového standardu Wi-Fi. Zadávací a řídicí jednotka s 4,3" barevným dotykovým displejem. Pístový kompresor s klikovým pohonem, kondenzátorový motor 230 V, 50 Hz, 1 500 W, ochranný vypínač (PRCD). Pojízdny ocelový trubkový rám. Uzávěry pro vstup a výstup vody REMS Multi-Push S Connected. 2 kusy sací-/tlakové hadice Ø 1", s tkaninovou vložkou, 1,5 m dlouhé, s hadicovými šroubeními 1", s uzávěry. Spojovací hadice kompresor/přípojky vody, 0,6 m dlouhá, s rychlospojku DN 7,2 a hadicovým šroubením 1", oboustrannou vsuvkou 1", k vyfukování zbytků vody z REMS Multi-Push S Connected a sacích-/tlakových hadic po skončení práce. Bez dezinfekční jednotky, bez čistící a konzervační jednotky. V kartonu.

Obj.č. 115813 R220 Kč 82 750,-

Kč **62 390,-**



REMS Multi-Push SL Connected Set.

Elektronická proplachovací jednotka a jednotka pro zkoušení tlaku s bezolejovým kompresorem a funkcemi Connected prostřednictvím rádiového standardu Wi-Fi. Zadávací a řídicí jednotka s 4,3" barevným dotykovým displejem. Pístový kompresor s klikovým pohonem, kondenzátorový motor 230 V, 50 Hz, 1 500 W, ochranný vypínač (PRCD). Pojízdny ocelový trubkový rám. Uzávěry vstupů a výstupů vody REMS Multi-Push Connected. 2 kusy sací/tlakové hadice Ø 1", s tkaninovou vložkou, 1,5 m dlouhé, s hadicovými šroubeními 1", s uzávěry. 1 kus hadice na stlačený vzduch Ø 8 mm, 1,5 m dlouhé, s rychlospojku DN 5 a hadicovým šroubením G 1/2", k tlakové zkoušce pomocí stlačeného vzduchu. Spojovací hadice kompresor/přípojky vody, 0,6 m dlouhá, s rychlospojku DN 7,2 a hadicovým šroubením 1", oboustrannou vsuvkou 1", k vyfukování zbytků vody z REMS Multi-Push Connected a sacích-/tlakových hadic po skončení práce. Bez dezinfekční jednotky, bez čistící a konzervační jednotky. V kartonu.

Obj.č. 115811 R220 Kč 100 700,-

Kč **78 590,-**



REMS Multi-Push SLW Connected Set

Jako REMS Multi-Push SL Connected Set, obj.č. 115811, dodatečně s hydro-pneumatickým vodním čerpadlem k tlakové zkoušce vodou. 1 kus vysokotlaké hadice Ø 1/2", 1,5 m dlouhé, s hadicovými šroubeními 1/2", s uzávěry. V kartonu.

Obj.č. 115812 R220 Kč 128 200,-

Kč **99 990,-**

¹⁾ EN 806-4:2010 – Technická pravidla pro instalace pitné vody – část 4: Instalace

²⁾ prEN 14336:2021 – Návrh – Topné systémy a vodní chladicí systémy v budovách – Instalace a přejímka teplovodních topných systémů – Jednoduché proplachování

³⁾ Pracovní list DVGW W 557 (A) říjen 2012 německého spolku DVGW (Deutscher Verein des Gas- und Wasserfaches e.V.)

⁴⁾ Návod „Proplachování, dezinfikování a uvedení rozvodů pitné vody do provozu“ (srpen 2014) německého Ústředního svazu společností z oboru sanita, topení a klimatizace (Zentralverband Sanitär Heizung Klima – ZVSHK)

⁵⁾ Technická pravidla DVGW W 551-3 (A) (srpen 2022), Hygiena v instalacích pitné vody – část 3: Čištění a dezinfekce německého spolku DVGW (Deutscher Verein des Gas- und Wasserfaches e. V.)

⁶⁾ Návod „Zkouška těsnosti instalací pitné vody stlačeným vzduchem, inertním plynem nebo vodou“ (leden 2017) německého Ústředního svazu společností z oboru sanita, topení a klimatizace (Zentralverband Sanitär Heizung Klima – ZVSHK)

⁷⁾ Technická pravidla "DVGW-TRGI 2018, Technická pravidla pro instalace plynu – DVGW pracovní list G 600" německého spolku DVGW (Deutscher Verein des Gas- und Wasserfaches e. V.)

Zbarvené účinné látky pro kontrolu přívodu a vyplachování!



Startovací sada TW-H k dezinfekci, čištění a konzervaci

Účinné látky k dezinfekci, čištění a konzervaci jsou různé zbarveny. Díky zbarvení může být sledováno, zda jsou účinné látky kompletně přiváděny popř. opět vyplachovány.

Startovací sada TW

Pro dezinfekci zařízení na pitnou vodu.
1 REMS V-Jet TW, 2 REMS Peroxi Color
Obj.č. 115852 R Kč 14 020,-

Kč **8 590,-**

Startovací sada H

K čištění a konzervaci systémů radiátorů a povrchového vytápění.
1 REMS V-Jet H, 2 REMS CleanH, 2 REMS NoCor
Obj.č. 115853 R Kč 16 200,-

Kč **9 990,-**



Novinka



REMS ThermoCam – Teplu je jednoduše vidět. Přesně. Bezkontaktně. V reálném čase.

Infračervená optika s detektorem s vysokým rozlišením. Zapínatelná optická kamera pro fúzní obraz, obraz v obraze, překrývání obrazu, vizuální obraz. Velké množství nástrojů pro analýzu teploty, s možností individuálního nastavení. Osmínásobný digitální zoom. Zaměřovací laser. LED světlo.

- Bezkontaktní znázornění tepelného záření těles a převod na termogram.
- Pro zjišťování teploty povrchů a pro detekci teplotních rozdílů u instalací.
- Teplotní rozmezí -20 až 550 °C, NETD < 40 mK, okamžitá zorná pole (IFOV) $3,3$ mrad.
- Dokumentace snímků a videozáznamů se záznamem zvuku na MicroSD kartě.



Info

REMS ThermoCam 28 C Set

Elektronická termokamera s funkcí Connected přes USB. IR rozlišení 192×144 pixelů, Super-IR 384×288 pixelů, počet měřených bodů $27\,648$, zorné pole (FOV) $37,2^\circ \times 27,8^\circ$. $3,5''$ TFT LCD barevný dotykový displej. Osmínásobný digitální zoom. Zaměřovací laser. LED světlo. Akumulátor Li-ion $3,7$ V, 5 Ah, kabel USB-C na USB-C/A, MicroSD karta 16 GB. V pevném kufru.

Obj.č. 176030 R4 Kč 36 190,-

Kč **27 790,-**



Info

REMS ThermoCam 49 C Set

Elektronická termokamera s funkcí Connected přes USB. IR rozlišení 192×256 pixelů, Super-IR 512×384 pixelů, počet měřených bodů $49\,152$, zorné pole (FOV) $50^\circ \times 37,2^\circ$. $3,5''$ TFT LCD barevný dotykový displej. Osmínásobný digitální zoom. Zaměřovací laser. LED světlo. Akumulátor Li-ion $3,7$ V, 5 Ah, kabel USB-C na USB-C/A, MicroSD karta 16 GB. V pevném kufru.

Obj.č. 176031 R4 Kč 54 700,-

Kč **41 790,-**



Info

Novinka



jen 56 g

Kvalitní německý výrobek

REMS Detect GS3 – Hospodárné řešení pro detekci hořlavých plynů. Mimořádně malý. Mimořádně lehký. Mimořádně kompaktní.

- Mimořádně malý, mimořádně kompaktní, elektronický detektor úniků ke spolehlivé lokalizaci hořlavých plynů, např. butan (C_4H_{10}), metan (CH_4), propan (C_3H_8), vodík (H_2).
- Délka pouze 170 mm, hmotnost jen 56 g. Použitelný kdekoli, i na špatně přístupných místech.
- S optickým a akustickým signálem při změně koncentrace plynu.



REMS Detect GS3

Elektronický detektor úniků pro spolehlivou detekci hořlavých plynů, 2 baterie $1,5$ V, AAA, LR3. V pouzdru na opasek.

Obj.č. 611003 R Kč 5 950,-

Kč **5 290,-**



Info

jen 78 g

Kvalitní německý výrobek



REMS Detect GS4 – Spolehlivá detekce úniků plynů a chladiv. Mimořádně malý. Mimořádně lehký. Mimořádně kompaktní. 4 rychlovýměnné senzory plynu s barevným rozlišením, jednoduše zasouvací.

- Mimořádně malý, mimořádně kompaktní elektronický detektor úniků s rychlovýměnnými plynovými senzory k spolehlivé lokalizaci různých druhů plynu a chladiv, např. hořlavých plynů butan (C₄H₁₀), metan (CH₄), propan (C₃H₈), vodík (H₂), amoniak (NH₃) a chladiv R-22, R-32, R-134a, R-152a, R-290, R-404a, R-407c, R-410a, R-507a, R-600a, R-1234yf.
- S optickým a akustickým signálem při změně koncentrace plynu.

Novinka



REMS Detect GS4 Set

Elektronický detektor úniků s rychlovýměnným plynovým senzorem, tvarovatelným prodloužením 200 mm, 2 bateriemi 1,5 V, AAA, LR3. V pevném látkovém pouzdru.

Provedení	Obj.č.	Kč	Akce Kč
REMS Detect GS4 Set F s rychlovýměnným plynovým senzorem GS4-F pro hořlavé plyny	611095 R	9 510,00	7 490,00
REMS Detect GS4 Set R s rychlovýměnným plynovým senzorem GS4-R pro chladiva	611096 R	9 510,00	7 490,00

Příslušenství

Označení	Obj.č.	Kč
Rychlovýměnný plynový senzor GS4-F , pro hořlavé plyny, např. butan (C ₄ H ₁₀), metan (CH ₄), propan (C ₃ H ₈), vodík (H ₂)	611310 R	2 860,00
Rychlovýměnný plynový senzor GS4-R , pro chladiva, např. R-22, R-32, R-134a, R-152a, R-290, R-404a, R-407c, R-410a, R-507a, R-600a, R-1234yf, splňuje nařízení o hořlavých plynech a EN 14624:2020	611312 R	2 860,00
Rychlovýměnný plynový senzor GS4-S , pro amoniak (NH ₃)	611311 R	2 860,00
Rychlovýměnný plynový senzor GS4-H , speciálně pro vodík (H ₂), nereaguje na jiné hořlavé plyny	611313 R	3 060,00
Rychlovýměnný nástavec GS4-LED , LED světlo pro univerzální použití, zejména také pro osvětlení špatně přístupných míst	611314 R	1 520,00

REMS PX4500 C – Kompaktní, praktický, lehký. Univerzální pro tlakové zkoušky a zkoušky těsnosti.



Info

Novinka



REMS PX4500 C Set 3,5 bar

Elektronický přístroj pro tlakové zkoušky a zkoušky těsnosti s funkcí Connected přes Bluetooth nebo USB. Tlakové zkoušky a zkoušky těsnosti se stlačeným vzduchem / inertním plynem p ≤ 0,4 MPa / 4 bary, resp. s vodou p ≤ 2,5 MPa / 25 barů. Tlaková hadice PX/FG, Ø 5 mm, průhledná, délka 1 m, s bajonetovou přípojkou (zástrčka), se silikonovou objímkou. Přípojka vzduchové pumpy s ventilem Schrader, ≤150 hPa/mbar, se zástrčkou pro tlakovou hadici, s rychlospojkou DN 5 (zástrčka), s ventilem Schrader. Elektronický tlakový senzor ≤0,35 MPa / 3,5 baru s rychlospojkou DN 5 (zástrčka), s ventilem Schrader, přípojovací kabel o délce 1,5 m, s konektorem jack. Adaptér rychlospojky DN 5 na R 1/2" vnější závit. Krytka pro jednotrubkový měřič G 2" vnitřní závit (pro DN 25) s rychlospojkou DN 5 (zdířka), s těsněním. Ruční vzduchová pumpa ≤0,4 MPa / 4 bary, upevňovací sada, kabel USB-C na USB-A, napájení / nabíječka 100–240 V, 50–60 Hz, 7,5 W, 5 V, 1,5 A. V kufru systému L-Boxx. Obj.č. 611075 R220

Kč **32 540,-**

REMS PX4500 C Set 25 bar

jako REMS PX4500 C Set 3,5 bar, ale namísto elektronického tlakového senzoru ≤0,35 MPa/3,5 bar s elektronickým tlakovým senzorem ≤2,5 MPa/25 bar a přípojkou vzduchové pumpy s ventilem Schrader ≤0,4 MPa/4 bar. Obj.č. 611080 R220

Kč **38 710,-**



jen 345 g

Kvalitní německý výrobek

Novinka



Info



jen 1,1 kg

Kvalitní německý výrobek

REMS P7-TD C – Pro běžné zkoušky instalací plynu a vody. Mimořádně odolný plastový kryt s měkkou gumou. Jednoduchá zkouška použitelnosti pomocí metody porovnání netěsnosti.

- Tlakové zkoušky a zkoušky těsnosti se stlačeným vzduchem / inertním plynem $p \leq 0,4 \text{ MPa} / 4 \text{ bary}$, resp. s vodou $p \leq 2,5 \text{ MPa} / 25 \text{ barů}$.
- Efektivní, jednoduchá zkouška použitelnosti pomocí metody porovnání netěsnosti, bez demontáže plynoměru, bez určení objemu a bez zvýšení tlaku.
- 3,5" barevný dotykový displej.

REMS P7-TD C Set

Elektronický přístroj pro tlakové zkoušky a zkoušky těsnosti s funkcí Connected přes Bluetooth nebo USB. S interní tlakovou pumpou $\leq 150 \text{ hPa/mbar}$, interním elektronickým tlakovým senzorem $\leq 0,1 \text{ MPa} / 1,0 \text{ bar}$. S vybavením $\leq 0,1 \text{ MPa} / 1,0 \text{ bar}$. 2 tlakové hadice P7, $\varnothing 5 \text{ mm}$, průhledné, délka 1 m, se zasouvací spojkou DN 3 (zdiřka) a silikonovou objímkou, hadice na stlačený vzduch P7, $\leq 150 \text{ hPa/mbar}$, $\varnothing 6 \text{ mm}$, průhledná, délka 2 m, se zasouvací spojkou DN 3 (zdiřka) a rychlospojkou DN 5 (zástrčka), hadice na stlačený vzduch P7, $\varnothing 6 \text{ mm}$, délka 2 m, s rychlospojkou DN 5 (zástrčka, zdiřka), přípojka vzduchové pumpy s ventilkem Schrader, $\leq 0,4 \text{ MPa} / 4 \text{ bary}$, adaptér rychlospojky DN 5 na R $\frac{1}{2}$ " vnější závit, ruční vzduchová pumpa $\leq 0,4 \text{ MPa} / 4 \text{ bary}$. Napájení / nabíječka 100–240 V, 50–60 Hz, 12 W. Kabel Mini-USB na USB-A. V kufru systému L-Boxx. Obj.č. 611060 R220

Kč **62 000,-**

Novinka



Info



jen 1,1 kg

Kvalitní německý výrobek

REMS P7-TDX C – Pro všechny běžné zkoušky instalací plynu, zkapalněného plynu a vody. Mimořádně odolný plastový kryt s měkkou gumou. Jednoduchá zkouška použitelnosti pomocí metody porovnání netěsnosti.

- Tlakové zkoušky a zkoušky těsnosti se stlačeným vzduchem / inertním plynem $p \leq 0,4 \text{ MPa} / 4 \text{ bary}$, resp. s vodou $p \leq 2,5 \text{ MPa} / 25 \text{ barů}$.
- Efektivní, jednoduchá zkouška použitelnosti pomocí metody porovnání netěsnosti, bez demontáže plynoměru, bez určení objemu a bez zvýšení tlaku.
- Také měření množství úniku u zařízení $> 300 \text{ l}$ a krátký test pro neúřední měření.
- Magnetická zadní strana přístroje k jednoduchému upevnění, např. na kotle k vytápění nebo jiné feromagnetické materiály.
- 3,5" barevný dotykový displej.



REMS P7-TDX C Set 3,5 bar

Elektronický přístroj pro tlakové zkoušky a zkoušky těsnosti s funkcí Connected přes Bluetooth nebo USB. S interní tlakovou pumpou $\leq 150 \text{ hPa/mbar}$, interním elektronickým tlakovým senzorem $\leq 0,35 \text{ MPa} / 3,5 \text{ barů}$. 2 tlakové hadice P7, $\varnothing 5 \text{ mm}$, průhledné, délka 1 m, se zasouvací spojkou DN 3 (zdiřka) a silikonovou objímkou, hadice na stlačený vzduch P7, $\leq 150 \text{ hPa/mbar}$, $\varnothing 6 \text{ mm}$, průhledná, délka 2 m, se zasouvací spojkou DN 3 (zdiřka) a rychlospojkou DN 5 (zástrčka), hadice na stlačený vzduch P7, $\varnothing 6 \text{ mm}$, délka 2 m, s rychlospojkou DN 5 (zástrčka, zdiřka), přípojka vzduchové pumpy s ventilkem Schrader, $\leq 0,4 \text{ MPa} / 4 \text{ bary}$, adaptér rychlospojky DN 5 na R $\frac{1}{2}$ " vnější závit, ruční vzduchová pumpa $\leq 0,4 \text{ MPa} / 4 \text{ bary}$. Napájení / nabíječka 100–240 V, 50–60 Hz, 12 W. Kabel Mini-USB na USB-A. V kufru systému L-Boxx. Obj.č. 611065 R220

Kč **68 170,-**

REMS P7-TDX C Set 25 bar

jako REMS P7-TDX C Set 3,5 bar, ale navíc s elektronickým tlakovým senzorem $\leq 2,5 \text{ MPa} / 25 \text{ barů}$. Obj.č. 611070 R220 Kč 76 860,-

Kč **61 990,-**



REMS Pull-Push – Rychlé odstranění ucpání.

- Vysoká přitlačná síla díky přední přestavitelné rukojeti.
- Optimální přizpůsobení požadavku na čištění díky 2 manžetám: Krátká manžeta pro umyvadla a vany, dlouhá manžeta pro toaletu.



Info

REMS Pull-Push

Sací a tlakový čistící přístroj k rychlému odstranění ucpání. S krátkou a dlouhou manžetou. V kartonu. Obj.č. 170300 R Kč 4 040,-

Kč **3 070,-**



Do 60 bar. 1300 W. Samonasávací.

REMS E-Push 2 – Elektricky naplnit a odzkoušet.

- Vysoce výkonná pístová pumpa.
- Vysoký čerpací objem 6,5 l/min.
- Nastavitelné omezení tlaku.
- Vysokotlaká hadice s textilní vložkou zabraňuje zkreslení výsledků měření.
- Nasávací hadice s nasávacím filtrem.



Info

REMS E-Push 2

Elektrická zkušební tlaková pumpe s manometrem pro zkoušky tlaku a těsnosti potrubních systémů a nádrží do 6 MPa/60 bar/870 psi, s nastavitelným omezením tlaku. Čerpací agregát s kondenzátorovým motorem 230 V, 50 Hz, 1300 W, 1,5 m nasávací hadice s 1/2"-připojením, 1,5 m vysokotlaká hadice s 1/2"-připojením. Zamezovač zpětného toku. V kartonu. Obj.č. 115500 R220 Kč 28 220,-

Kč **22 990,-**



Info

REMS Calc-Push – Účinné elektrické odvápnování.

Vysoký dopravní výkon. 3-cestná páka ke změně směru průtoku, s nulovou polohou.

Využitelný objem nádrže: 21 l
Dopravní výkon: ≤ 30 l/min
Dopravní tlak: ≤ 0,1 MPa/1,0 bar/15 psi
Dopravní výška: ≤ 10 m
Teplota odvápnovacího roztoku: ≤ 50°C

REMS Calc-Push

Elektrické odvápnovací čerpadlo k účinnému odvápnování potrubních vedení a nádrží, např. průtokových ohřivačů, bojlerů, zásobníků teplé vody, zásobníků studené vody, výměníků tepla, topných a chladících zařízení. Dopravní výkon ≤ 30 l/min, využitelný objem nádrže 21 l. Jednotka čerpadla s kondenzátorovým motorem 230 V, 50 Hz, 165 W. Dopravní tlak ≤ 0,1 MPa/1,0 bar/15 psi. Dopravní výška ≤ 10 m. 2 kusy ohebné PVC-tkané hadice 1/2", 2,3 m dlouhé, s hadicovými šroubeními s vnitřním závitem Rp 1/2" a uzávěry. 2 kusy oboustranných vsuvek 3/8"-1/2". 2 kusy oboustranných vsuvek 1/2"-3/4". V kartonu. Obj.č. 115900 R220 Kč 24 800,-

Kč **18 490,-**

REMS Mini-Cobra – Osvědčený, praktický přístroj pro rychlé použití při ucpání trubek, např. v kuchyni, koupelně, na toaletách.



Info



Kvalitní německý výrobek

REMS Mini-Cobra

Přístroj na čištění trubek o \varnothing 20–50 (75) mm, s ruční klikou a šestihřanným unášečem pro běžné pohonné stroje - (elektrické, pomalu běžící vrtačky nebo šroubováky s plynulým pohonem). Pro čisticí spirály \varnothing 6, 8 a 10 mm. Spirálový buben z nárazuvzdorného plastu zesíleného skleněným vlákem. Rychloupínací sklíčko. Spirála \varnothing 8 mm, 7,5 m dlouhá. V kartónu.

Obj.č. 170010 R Kč 5 500,-

Kč **4 490,-**

REMS Mini-Cobra S – Bleskurychlá změna směru otáčení při posuvu spirály vpřed a zpět prostřednictvím rychlého přepínání.



Info



0–950 min⁻¹
600 W, jen 5,2 kg
Kvalitní německý výrobek

L-BOXX H

REMS Mini-Cobra S Set

Elektrický přístroj na čištění trubek s rychlým přepínáním, na trubky \varnothing 20–50 (75) mm. Pro čisticí spirály \varnothing 8 a 10 mm. Pohonný stroj s bez údržby pracujícími převody, univerzálním motorem 230 V, 50–60 Hz, 630 W, s pravým a levým chodem s extra silným kroutícím momentem při nízkých otáčkách, bezpečnostním spínačem. Plynulé, elektronické řízení otáček (tlačítko „přidávání plynu“) od 0 do 950 min⁻¹. Spirálový buben z nárazuvzdorného plastu zesíleného skleněným vlákem. Spirála \varnothing 8 mm, s jádrem, délka 7,5 m. V kufru systému L-Boxx H.

Obj.č. 170028 R220 Kč 20 650,-

Kč **15 390,-**



Info

REMS Mini-Cobra S 22V VE – Bleskurychlá změna směru otáčení při posuvu spirály vpřed a zpět prostřednictvím rychlého přepínání.



L-BOXX H

REMS Mini-Cobra S 22V VE

Akumulátorový přístroj na čištění trubek s rychlopřepínáním, na trubky \varnothing 20–50 (75) mm. Pro čisticí spirály \varnothing 8 a 10 mm. Pohonný stroj se silným, bezuhlíkovým akumulátorovým motorem 22 V, 500 W, s robustními převody, pracujícími bez údržby, s extra silným kroutícím momentem levého a pravého chodu při nízkých otáčkách, bezpečnostním spínačem. Plynulé, elektronické řízení otáček (spínač akcelerátoru (VE)) od 0 do 560 min⁻¹. Spirálový buben z nárazuvzdorného plastu zesíleného skleněným vlákem.

Pohonná jednotka 22 V, Spirála \varnothing 8 mm, s jádrem, délka 7,5 m. V kufru systému L-Boxx H.



Patent EP 3 059 022

0–560 min⁻¹
500 W, jen 5,2 kg

Kvalitní německý výrobek

	Obj.č.	Kč	Akce Kč
Set/1P Bez akumulátoru, bez rychlonabíječky.	170029 R22	18 290,00	14 990,00
Set Akumulátor Li-Ion 22 V, 2,5 Ah, 54 Wh, Rychlonabíječka 220–240 V, 50–60 Hz, 70 W, 22 V.	170027 R220	27 100,00	21 590,00

REMS Cobra – Vyčistí potrubí – snadno a rychle.

Rychlootáčivé zařízení s dělenými spirálami pro pracovní délku do 70 m. Účinné omílání řetězy a frézování až 740 min⁻¹.

Uzavřené hnací vřeteno chrání motor a pohon před nečistotami a vodou.

Kvalitní německý výrobek

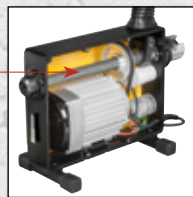

Info 22



Info 32

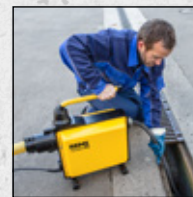
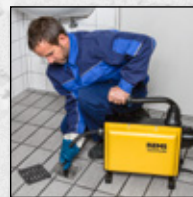

Označení	Obj.č.	Kč	Akce Kč
REMS Cobra 22 Set 16+22 V kartónu.	172012 R220	69 290,00	50 990,00
REMS Cobra 32 Set 22+32 V kartónu.	174011 R220	138 300,00	99 690,00



Info



REMS KaliGrat E – Robustní kvalitní nástroj ke kalibraci a vnějšímu/vnitřnímu odhrotování trubek. Pro ruční nebo elektrický pohon.

Zároveň provádět kalibraci a vnější/vnitřní odhrotování. Ráčnová rukojeť s vyměnitelnými kalibračními a odhrotovacími hlavami, s držákem pro rychlou výměnu.

REMS KaliGrat E Set

Kalibrační nástroj a vnější/vnitřní odhrotovač trubek, pro ruční nebo elektrický pohon. Pro vrstvené trubky \varnothing 14–63 mm. Ráčnová rukojeť s držákem pro rychlou výměnu s pružinovou aretací, kalibračními a odhrotovacími hlavami. V pevném kufříku.

Provedení \varnothing mm \times tloušťka stěny mm	Obj.č.	Kč	Akce Kč
Set 16 \times 2 + 20 \times 2 + 25 \times 2,5/26 \times 3	114000 R	10 220,00	7 990,00
Set 16 \times 2,25 + 20 \times 2,5 + 25 \times 2,5/26 \times 3	114002 R	10 220,00	7 990,00
Set Allround 26 14 \times 2 + 16 \times 2 + 16 \times 2,25 + 18 \times 2 + 20 \times 2 + 20 \times 2,25 + 20 \times 2,5 + 25 \times 2,5/26 \times 3	114001 R	19 030,00	15 090,00

REMS KaliGrat R – Robustní kvalitní nástroje ke kalibraci a vnitřnímu odhrotování trubek, volně z ruky.

Zároveň provádět kalibraci a vnitřní odhrotování. Ráčnová rukojeť se stupňovitým kalibračním trnem s integrovanými odhrotovacími břity.



Info

REMS KaliGrat R Set

Kalibrační nástroj a vnitřní odhrotovač trubek. Pro vrstvené trubky \varnothing 16–63 mm. Ráčnová rukojeť s kalibračním trnem pro různé průměry a tloušťky stěn, s integrovanými odhrotovacími břity. V blistřovém balení.

Provedení \varnothing mm \times tloušťka stěny mm	Obj.č.	Kč	Akce Kč
R4 16 \times 2 + 20 \times 2 + 25 \times 2,5/26 \times 3 + 32 \times 3	114045 R	2 950,00	2 290,00
R4 16 \times 2 + 20 \times 2,25 + 25 \times 2,5/26 \times 3 + 32 \times 3	114046 R	2 950,00	2 290,00
R3 40 \times 3,5 + 50 \times 4 + 63 \times 4,5	114047 R	5 870,00	4 590,00
R3 40 \times 4 + 50 \times 4,5 + 63 \times 6	114048 R	5 870,00	4 590,00

REMS KaliGrat H – Robustní kvalitní nástroje ke kalibraci a vnějšímu/vnitřnímu odhrotování trubek.

Zároveň provádět kalibraci a vnější/vnitřní odhrotování. Hvězdicovitá rukojeť s kalibračními trny a odhrotovacími břity.



Info

REMS KaliGrat H Set

Kalibrační nástroj a vnější/vnitřní odhrotovač trubek. Pro vrstvené trubky \varnothing 16–26 mm. V blistřovém balení.

Provedení \varnothing mm \times tloušťka stěny mm	Obj.č.	Kč	Akce Kč
16 \times 2 + 20 \times 2 + 26 \times 3	114060 R	3 480,00	2 690,00
16 \times 2 + 20 \times 2 + 25 \times 2,5	114061 R	3 480,00	2 690,00
16 \times 2,25 + 20 \times 2,5 + 26 \times 3	114062 R	3 480,00	2 690,00



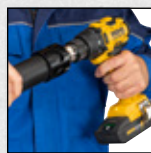
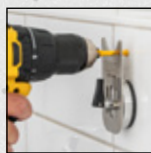

Info

**REMS Helix 22V VE – Vrtat, šroubovat a odhro-
tovat. Se silným, bezuhlíkovým akumulátorovým
motorem.**



REMS Helix 22V VE

Akumulátorový vrtací šroubovák s vario-elektronikou (VE) k vrtání do oceli, cihly, $\leq \varnothing 13$ mm, dřeva $\leq \varnothing 32$ mm a jiných materiálů a k zašroubování/povolení šroubů $\leq \varnothing 8$ mm. Pohonný stroj s bezklíčovým rychloupínacím sklíčidlem, upínací rozsah 1,5–13 mm, pravý a levý chod. Elektromechanický pohon se silným, bezuhlíkovým akumulátorovým motorem 22V, 500W, robustními 2-stupňovými převody. 2 plynule nastavitelné oblasti otáček od 0–560 min⁻¹ a 0–1900 min⁻¹, 15 stupňů kroučícího momentu plus stupeň pro vrtání, tvrdý kroučící moment 50 Nm v obou oblastech otáček. Bezpečnostní spínač. Integrovaná LED-pracovní svítlna. Spona na pásek.

Pohonná jednotka 22V, 1 Bit se zdvojenou čepelí plochá drážka/křížová drážka, 50 mm dlouhý. V přenosné tašce.

REMS 22V
LI-ION TECHNOLOGY
2,5Ah 5,0Ah 9,0Ah

0–560 min⁻¹
500 W, jen 1,6 kg

**Rozsah upnutí
1,5–13 mm**



	Obj.č.	Kč	Akce Kč
Set P Bez akumulátoru, bez rychlonabíječky.	190100 R22	7 190,00	5 890,00
Set Akumulátor Li-Ion 22V, 2,5Ah, 54Wh, Rychlonabíječka 220–240V, 50–60 Hz, 70W, 22V.	190110 R220	14 930,00	11 890,00

REMS MiniScope

Mobilní, snadno ovladatelný kamerový endoskop pro inspekci a analýzu poškození špatně přístupných míst, jako dutých prostorů, šachet, trubek aj. s nízkými náklady. Pro napájení bateriemi.



Info



REMS MiniScope Set

Mobilní, příruční kamera-endoskop pro nízkonákladovou inspekci a analýzu poškození těžce dostupných míst jako jsou dutiny, šachty, potrubí aj. Ovládací jednotka s 2,3" TFT-LCD barevným displejem. 4 baterie 1,5 V, AA, LR6. Sada kamery a kabelu Color 8-1 s 1 m tvárným posuvným kabelem a nasazovacím zrcadlem, nasazovacím háčkem, nasazovacím magnetem. V pevném kufru.

Obj.č. 175401 R6 Kč 4 020,-

Kč **3 090,-**

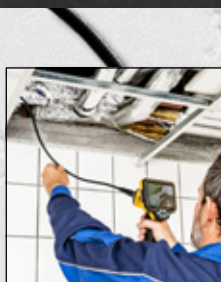

REMS CamScope HD

Dokonalé obrázky a videa z dutých prostorů, šachet a trubek v HD kvalitě.



Info



REMS CamScope HD Set

Mobilní, snadno ovladatelný kamerový endoskop pro inspekci a analýzu poškození špatně přístupných míst, jako dutých prostorů, šachet, trubek atd. s nízkými náklady. Dokumentace obrázků a videí v HD kvalitě na MicroSD kartě. Kamerový endoskop s 5" TFT-LCD barevným displejem, 4násobným digitálním zoomem, slotem pro MicroSD kartu, USB přípojkou, integrovaným akumulátorem Li-Ion 3,7 V, 4,0 Ah. Sada kamery a kabelu Color 8-1 HD 180°/90°, barevná kamera 180° přímá a barevná kamera 90° úhlová, s 1 m tvarovatelným posuvným kabelem a nasazovacím háčkem, nasazovacím magnetem. MicroSD karta 32 GB. USB kabel. V pevném kufru.

Obj.č. 175400 R4 Kč 7 100,-

Kč **5 790,-**

**V HD kvalitě
(1920 x 1080 pixelů)**



REMS CamSys 2 – Mobilní, snadno ovladatelný kamerový inspekční systém k nákladově výhodné inspekci a analýze poškození. Záznam zvuku. Samonivelační kamera. Vysílač pro detekci kamerových hlav.

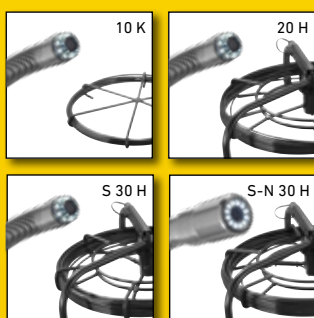

REMS CamSys 2 Set S-Color – s hlasovým záznamem.

Elektronický kamerový inspekční systém k nákladově výhodné inspekci a analýze poškození. Dokumentace snímků a videozáznamů se záznamem zvuku na SD-kartě s údajem o datu a čase. Kontrolní jednotka v mikroprocesorové technice se 7" TFT-LCD barevným displejem, zásuvkou pro SD-kartu, USB přípojku, výstupem na video PAL/NTSC, integrovaným akumulátorem Li-Polymer 3,7V, 7,6 Ah, v pevném plastovém krytu odolném proti nárazům, chráněném před ostřikem vodou, ochranou proti oslnění, opěrku. 2 m propojovací kabel od kontrolní jednotky k sadě kamery a kabelu, napěťový napáječ/nabíječka 100–240V, 50–60 Hz, 15 W, SD-karta 4 GB, USB kabel, videokabel, v pevném kufru. Sada kamery a kabelu S-Color se speciální barevnou kamerou s vysokým rozlišením s CMOS obrazovým senzorem a posuvným kabelem.



REMS Explorer

detektor pro detekci kamerové hlavy s vysílačem 33 kHz
Obj.č. 175312 R

Kč 59 470,-

REMS CamSys 2 Set S-Color 10 K

Speciální barevná kamera s vysokým rozlišením Ø 25 mm, 10 m posuvného kabelu Ø 4,5 mm s označením délky, velmi ohebného, v kabelovém koši. Pro malé průměry trubek a malé a těsné ohyby Ø (40) 50–150 mm, kanály, šachty, komíny a jiné duté prostory.
Obj.č. 175301 R220 Kč 90 330,-



Kč 71 890,-

REMS CamSys 2 Set S-Color 20 H

Speciální barevná kamera s vysokým rozlišením Ø 25 mm, 20 m posuvného kabelu Ø 4,5 mm, velmi ohebného, v navijecím bubnu s elektronickým počítáním metrů. Pro malé průměry trubek a malé a těsné ohyby Ø (40) 50–150 mm, kanály, šachty, komíny a jiné duté prostory.
Obj.č. 175302 R220 Kč 119 300,-



Kč 92 490,-

REMS CamSys 2 Set S-Color S 30 H

Speciální barevná kamera s vysokým rozlišením Ø 25 mm, s vysílačem 33 kHz pro detekci kamerové hlavy, 30 m posuvného kabelu Ø 5,4 mm, ohebného, v navijecím bubnu s elektronickým počítáním metrů. Pro trubky Ø 50–150 mm, kanály, šachty, komíny a jiné duté prostory.
Obj.č. 175303 R220 Kč 124 900,-



Kč 100 790,-

REMS CamSys 2 Set S-Color S-N 30 H

Speciální barevná kamera s vysokým rozlišením Ø 33 mm, samonivelační, s vysílačem 33 kHz pro detekci kamerové hlavy, 30 m posuvného kabelu Ø 5,4 mm, ohebného, v navijecím bubnu s elektronickým počítáním metrů. Pro trubky Ø 70–150 mm, kanály, šachty, komíny a jiné duté prostory.
Obj.č. 175304 R220 Kč 135 800,-



Kč 107 790,-

Robustní kvalitní nářadí pro tvrdé zatížení a dlouhou životnost.



Info



REMS Catch S 1" + S 1½" + W 240

Hasák s čelistmi tvaru S, švédský model DIN 5234 – tvar C. Sika kleště s prostrčeným kloubem (řemeslo), nastavitelné do 7 poloh. ISO 8976. Obj.č. 116X01 R Kč 4 770,-

Kč **2990,-**



Info



REMS Catch S 1" + S 1½" + S 2"

Hasák s čelistmi tvaru S, švédský model DIN 5234 – tvar C. Obj.č. 116X02 R Kč 6 870,-

Kč **4390,-**

REMS Tiger – Šavlová pila na trubky

Vodící držák pro o 400% více řezné síly



REMS Tiger
1050 W – jen 3 kg



Info



REMS Tiger SR
1400 W – 3,1 kg



Info



Řetězový vodící držák 6"



REMS Tiger VE
1050 W – jen 3 kg



Info



REMS Tiger 22 V VE
500 W – jen 3,4 kg



Info



Kvalitní německý výrobek

Označení		Obj.č.	Kč	Akce Kč
REMS Tiger Set V pevném kufru z ocelového plechu.	Elektrická šavlová pila na trubky pro snadné, rychlé, pravouhlé řezání s vodícím držákem a k řezání volně z ruky.	560020 R220	21 520,00	18 390,00
REMS Tiger Set K V pevném kufru z ocelového plechu.	Jako obj.č. 560020 R220, ale s řetězovým vodícím držákem 6".	560021 R220	23 480,00	20 490,00
REMS Tiger VE Set V pevném kufru z ocelového plechu.	Elektrická šavlová pila na trubky s vario elektronikou (VE) pro snadné, rychlé, pravouhlé řezání s vodícím držákem a k řezání volně z ruky.	560027 R220	22 110,00	18 990,00
REMS Tiger VE Set K V pevném kufru z ocelového plechu.	Jako obj.č. 560027 R220, ale s řetězovým vodícím držákem 6".	560029 R220	24 070,00	20 990,00
REMS Tiger SR Set V pevném kufru z ocelového plechu.	Elektrická šavlová pila na trubky s regulací rychlosti (Speed Regulation - SR) pro snadné, rychlé, pravouhlé řezání s vodícím držákem a k řezání volně z ruky.	560026 R220	24 130,00	21 290,00
REMS Tiger SR Set K V pevném kufru z ocelového plechu.	Jako obj.č. 560026 R220, ale s řetězovým vodícím držákem 6".	560028 R220	26 090,00	23 390,00
REMS Tiger 22 V VE Set Akumulátor Li-Ion 22V, 9,0Ah, 194Wh, rychlonabíječka 100–240V, 50–60 Hz, 90W, 22V. V pevném kufru z ocelového plechu.	Akumulátorová šavlová pila na trubky s vario-elektronikou (VE) pro snadné, rychlé, pravouhlé řezání s vodícím držákem nebo volně z ruky.	560053 R220	40 120,00	31 490,00
REMS Tiger 22 V VE Set\IP Jako obj.č. 560053, bez akumulátoru, bez rychlonabíječky. V pevném kufru z ocelového plechu.	Akumulátorová šavlová pila na trubky s vario-elektronikou (VE) pro snadné, rychlé, pravouhlé řezání s vodícím držákem nebo volně z ruky.	560055 R22	25 420,00	20 590,00
Řetězový vodící držák 6"	Na trubky Ø 1/8"–6" aj.	563203 R	6 180,00	

REMS Cat – Řeže cokoli kdekoli.

REMS Cat VE
1050 W – 3,0 kg



Info



Kvalitní německý výrobek



REMS Cat 22 V VE
500 W – 3,1 kg



Info



Označení		Obj.č.	Kč	Akce Kč
REMS Cat VE Set V pevném kufru z ocelového plechu.	Elektrická univerzální šavlová pila s vario elektronikou (VE) pro řezání volně z ruky.	560040 R220	17 650,00	12 890,00
REMS Cat 22 V VE Set Akumulátor Li-Ion 22 V, 5,0 Ah, 108 Wh, Rychlonabíječka 100–240 V, 50–60 Hz, 90 W, 22 V. V pevném kufru z ocelového plechu.	Akumulátorová univerzální šavlová pila s vario-elektronikou (VE) pro řezání volně z ruky.	560052 R220	36 470,00	27 390,00
REMS Cat 22 V VE Set IP Jako Obj.č. 560052, bez akumulátoru, bez rychlonabíječky. V pevném kufru z ocelového plechu.	Akumulátorová univerzální šavlová pila s vario-elektronikou (VE) pro řezání volně z ruky.	560054 R22	24 270,00	19 090,00

REMS Turbo – Prakticky bez otřepů, kolmo, rychle.



Kvalitní německý výrobek



Info

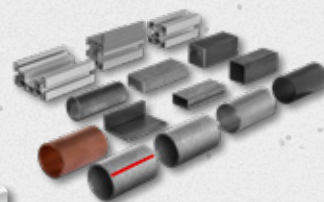

Info

Označení		Obj.č.	Kč	+ 1 REMS pilový kotouč na kov + 1 Podstavec	Akce Kč
REMS Turbo Cu-INOX Basic Kotoučová pila na kovy s univerzálním paralelním svérákem pro rychlé řezání, téměř bez otřepů.	Na nerezové ocelové trubky a měděné trubky systémů s lisovanými tvarovkami a další.	849006 R220	38 430,00	849X01 R220	38 690,00
REMS Turbo K Basic Univerzální kotoučová pila na kovy, s automatickým zařízením na mazání a chlazení.	Na rovné řezání a řezání na pokos do 45°.	849007 R220	48 250,00	849X02 R220	45 390,00

REMS Nano – Dělení do Ø 40 mm.



Info



jen 1,9 kg



Info



jen 2,1 kg

Kvalitní německý výrobek

Příslušenství REMS Nano / REMS Nano 12 V

Řezné kolečko REMS Cu-INOX

na trubky systémů s lisovanými tvarovkami z nerezavějící oceli, uhlíkové oceli, mědi

Obj.č. 844050 R

Kč **1 150,-**

Řezné kolečko REMS V

na vrstvené trubky

Obj.č. 844051 R

Kč **1 150,-**

Kufr systému L-Boxx

s vložkou pro REMS Nano/Nano 12 V, rychlonabíječku, akumulátor, REMS REG 8–35, 2 kusy REMS řezných koleček, skládací metr.

Obj.č. 844045 R

Kč **4 180,-**

Označení		Obj.č.	Kč	Akce Kč
REMS Nano Basic-Pack Elektrický řezák na trubky k rychlému, pravouhému dělení trubek Ø 10–40 mm, bez vnějšího otřepu.	Na trubky systémů s lisovanými tvarovkami z nerezové oceli, uhlíkové oceli, Ø 12–28 mm, mědi Ø 10–35 mm. Vrstvené trubky Ø 10–40 mm.	844010 R220	15 740,00	13 790,00
REMS Nano 12 V Basic-Pack Akumulátorový řezák na trubky k rychlému, pravouhému dělení trubek Ø 10–40 mm, bez vnějšího otřepu.	Na trubky systémů s lisovanými tvarovkami z nerezové oceli, uhlíkové oceli, Ø 12–28 mm, mědi Ø 10–35 mm. Vrstvené trubky Ø 10–40 mm.	844011 R220	20 790,00	17 890,00

REMS speciální pilové listy

→ REMS Tiger, etc.



Označení	Ø v coulech/ délka mm	Rozteč zubů mm	Materiál*	Ozubení	Množství kusů / balení	Obj.č.	Kč	Akce Kč
REMS speciální pilový list 2"/140-2,5 ocelové trubky ≤ 2"	2"/140	2,5	HSS-Bi	zvlněné	5	561007 R05	1 860,00	1 395,00
REMS speciální pilový list 2"/140-3,2 ocelové trubky ≤ 2"	2"/140	3,2	HSS-Bi	zvlněné	5	561001 R05	1 740,00	1 305,00
REMS speciální pilový list 4"/200-3,2 ocelové trubky ≤ 4"	4"/200	3,2	HSS-Bi	zvlněné	5	561002 R05	2 310,00	1 733,00
REMS speciální pilový list 6"/260-3,2 ocelové trubky ≤ 6"	6"/260	3,2	HSS-Bi	zvlněné	5	561008 R05	3 010,00	2 258,00

Na těžko obrábitelné materiály, např. nerezavějící oceli, tvrdé litinové trubky, použijte namísto speciálního pilového listu REMS univerzální pilový list REMS s jemným ozubením ve spojení s REMS Tiger SR s elektronickou regulací počtu zdvihů. * HSS-Bi: rychlořezná ocel-bimetal



REMS univerzální pilové listy

→ REMS Tiger, REMS Cat, REMS Cat 22V, etc.

Označení	Ø v coulech/ délka mm	Rozteč zubů mm	Materiál*	Ozubení	Množství kusů / balení	Obj.č.	Kč	Akce Kč
REMS univerzální pilový list 100-1,8/2,5 pro všechny práce řezání	100	Combo 1,8/2,5	HSS-Bi flexibilní	střídavě rozvedené	5	561006 R05	1 200,00	900,00
REMS univerzální pilový list 150-1,8/2,5 pro všechny práce řezání	150	Combo 1,8/2,5	HSS-Bi flexibilní	střídavě rozvedené	5	561005 R05	1 720,00	1 290,00
REMS univerzální pilový list 200-1,8/2,5 pro všechny práce řezání	200	Combo 1,8/2,5	HSS-Bi flexibilní	střídavě rozvedené	5	561003 R05	2 270,00	1 703,00
REMS univerzální pilový list 300-1,8/2,5 pro všechny práce řezání	300	Combo 1,8/2,5	HSS-Bi flexibilní	střídavě rozvedené	5	561004 R05	3 370,00	2 528,00

Také na dřevo s hřebíky, palety. Na těžko obrábitelné materiály, např. nerezavějící oceli, tvrdé litinové trubky, nutný nízký počet zdvihů, např. prostřednictvím REMS Tiger SR s elektronickou regulací počtu zdvihů. * HSS-Bi: rychlořezná ocel-bimetal

REMS pilové listy na kovy

→ REMS Puma, REMS Cat, REMS Cat 22V, REMS Tiger, etc.



Označení	Ø v coulech/ délka mm	Rozteč zubů mm	Materiál*	Ozubení	Množství kusů / balení	Obj.č.	Kč	Akce Kč
REMS pilový list 150-1 plech, kov, také nerezová ocel, ≥ 1,2 mm	150	1	HSS-Bi flexibilní	zvlněné	5	561105 R05	772,00	579,00
REMS pilový list 200-1 plech, kov, také nerezová ocel, ≥ 1,2 mm	200	1	HSS-Bi flexibilní	zvlněné	5	561106 R05	1 020,00	765,00
REMS pilový list 90-1,4, křivkový list kov, také nerezová ocel, ≥ 1,5 mm	90	1,4	HSS-Bi	zvlněné	5	561107 R05	719,00	539,00
REMS pilový list 150-1,4 kov, také nerezová ocel, ≥ 1,5 mm	150	1,4	HSS-Bi flexibilní	zvlněné	5	561104 R05	808,00	606,00
REMS pilový list 200-1,4 kov, také nerezová ocel, ≥ 1,5 mm	200	1,4	HSS-Bi flexibilní	zvlněné	5	561108 R05	1 020,00	765,00
REMS pilový list 100-1,8 kov, také nerezová ocel, ≥ 2 mm	100	1,8	HSS-Bi flexibilní	zvlněné	5	561101 R05	691,00	518,00
REMS pilový list 150-1,8 kov, také nerezová ocel, ≥ 2 mm	150	1,8	HSS-Bi flexibilní	zvlněné	5	561103 R05	808,00	606,00
REMS pilový list 200-1,8 kov, také nerezová ocel, ≥ 2 mm	200	1,8	HSS-Bi flexibilní	zvlněné	5	561102 R05	1 020,00	765,00
REMS pilový list 200-2,5 kov, také nerezová ocel, ≥ 3 mm	200	2,5	HSS-Bi flexibilní	střídavě rozvedené	5	561109 R05	1 020,00	765,00
REMS pilový list 280-2,5 kov, také nerezová ocel, ≥ 3 mm	280	2,5	HSS-Bi flexibilní	střídavě rozvedené	5	561112 R05	1 280,00	960,00

REMS pilové listy na dřevo a kov

→ REMS Puma, REMS Cat, REMS Cat 22V, REMS Tiger, etc.



Označení	Ø v coulech/ délka mm	Rozteč zubů mm	Materiál*	Ozubení	Množství kusů / balení	Obj.č.	Kč	Akce Kč
REMS pilový list 210-1,8/2,5 zakulacený hrot, žádné zaháknutí palety, dřevo, dřevo s hřebíky, kov ≥ 2,5 mm	210	Combo 1,8/2,5	HSS-Bi flexibilní	střídavě rozvedené	5	561113 R05	1 050,00	788,00
REMS pilový list 150-2,5 dřevo, dřevo s hřebíky, palety, kov ≥ 3 mm	150	2,5	HSS-Bi flexibilní	střídavě rozvedené	5	561110 R05	772,00	579,00
REMS pilový list 225-2,5, extra silný, k demontáži dřevo, dřevo s hřebíky, kov ≥ 3 mm	225	2,5	HSS-Bi	zvlněné	3	561114 R03	991,00	743,00
REMS pilový list 300-2,5, extra silný, k demontáži dřevo, dřevo s hřebíky, kov ≥ 3 mm	300	2,5	HSS-Bi	zvlněné	3	561116 R03	1 330,00	998,00
REMS pilový list 300-4,2 dřevo	300	4,2	WS	střídavě rozvedené	5	561111 R05	943,00	707,00
REMS pilový list 225-3,2/5,0 dřevo, dřevo s hřebíky	225	Combo 3,2/5,0	HSS-Bi flexibilní	střídavě rozvedené	5	561117 R05	1 180,00	885,00
REMS pilový list 290-5,0/6,35 zelené syrové dřevo	290	Combo 5,0/6,35	WS	střídavě rozvedené	5	561118 R05	1 280,00	960,00
REMS pilový list 150-6,35 dřevo	150	6,35	WS	střídavě rozvedené	5	561119 R05	547,00	410,00

REMS pilové listy pro různé účely

→ REMS Puma, REMS Cat, REMS Cat 22V, REMS Tiger, etc.



Označení	Ø v coulech/ délka mm	Rozteč zubů mm	Materiál*	Ozubení	Množství kusů / balení	Obj.č.	Kč	Akce Kč
REMS pilový list 150-4,2 porobeton, sádkokartonové desky	150	4,2	WS	střídavě rozvedené	5	561115 R05	677,00	508,00
REMS pilový list 225-8,5 porobeton, tvrdé dřevo	225	8,5	HM	střídavě rozvedené	1	561120 R01	1 760,00	1 320,00
REMS pilový list 300-8,5 porobeton, tvrdé dřevo	300	8,5	HM	střídavě rozvedené	1	561121 R01	2 110,00	1 583,00
REMS pilový list 400-8,5 porobeton, tvrdé dřevo	400	8,5	HM	střídavě rozvedené	1	561122 R01	3 060,00	2 295,00
REMS pilový list 235-12 porobeton, pemza, cihla	235	12	HM	přímé	1	561123 R01	2 440,00	1 830,00
REMS pilový list 300-12 porobeton, pemza, cihla	300	12	HM	přímé	1	561124 R01	2 830,00	2 123,00
REMS pilový list 300-12, extra vysoký list porobeton, pemza, cihla	300	12	HM	přímé	1	561125 R01	3 370,00	2 528,00
REMS pilový list 200 litina aj.	200		HM-G		2	561126 R02	1 010,00	758,00

* HSS-Bi: rychlořezná ocel-bimetal; WS: nástrojová ocel; HM: tvrdokov; HM-G: tvrdokov-granulát

REMS Secco – Pro vysoušení a odvlhčování.

Vysoušecí výkon ≤ 80 l / 24 h
Množství vzduchu ≤ 850 m³/h



Info 80



Info 50



Vysoušecí výkon ≤ 50 l / 24 h
Množství vzduchu ≤ 265 m³/h



Výkonný, vysoce účinný odvlhčovač vzduchu / stavební vysoušeč pro vysoušení prostorů, např. po škodách způsobených vodou z vodovodu, po záplavách, pro odvlhčení zatuchlých sklepních prostorů aj, a pro urychlené vysoušení např. betonu, zdiva, omítky, potěru. Pro podnikatelské použití v řemesle a v průmyslu.

REMS Secco 80 Set

Elektrický odvlhčovač vzduchu / stavební vysoušeč pro použití v podnikání. Pro vysoušení prostorů, pro odvlhčování sklepních prostorů aj, a pro vysoušení betonu, zdiva, omítky, potěru. Chladicí agregát s rotačním kompresorem a kondenzátorovým motorem 230 V, 50 Hz, 680 W, s automatickým systémem odmrazování horkým plynem, pro nepřetržitý provoz. Velmi tichý chod. Vysoušecí výkon ≤ 80 l / 24 h, množství vzduchu ≤ 850 m³/h. Elektronická řídicí jednotka s osvětleným 3" displejem a funkcí Memory. Elektronický vlhkoměr, počítáč provozních hodin, počítáč odběru proudu. Vzduchový filtr. V pevné skříni z ocelového plechu na pojízdném podstavci z ocelových trubek s velkými koly. V kartonu. Obj.č. 132010 R220 Kč 64 800,-



Super nabídka!*

Při koupi REMS Secco 80 Set obdržíte 1 měřič vlhkosti REMS Detect W zdarma. Ušetříte navíc Kč 7 020,-

Obj.č. 132X01 R220 Kč **53 190,-**

REMS Secco 50 Set

Elektrický odvlhčovač vzduchu / stavební vysoušeč pro použití v podnikání. Pro vysoušení prostorů, pro odvlhčování sklepních prostorů aj, a pro vysoušení betonu, zdiva, omítky, potěru. Chladicí agregát s rotačním pístovým kompresorem a kondenzátorovým motorem 230 V, 50 Hz, 760 W, s elektronickým odmrazováním, pro nepřetržitý provoz. Velmi tichý chod. Vysoušecí výkon ≤ 50 l / 24 h, množství vzduchu ≤ 265 m³/h. Elektronická řídicí jednotka a osvětleným velkoplošným ovládacím polem a funkcí Memory. Elektronický měřič vlhkosti. Vzduchový filtr. Vnitřní 7,7 l nádoba na koncentrát. V pevné plastové skříni s otočnými kolečky. V kartonu. Obj.č. 132011 R220 Kč 22 980,-

Kč **19 590,-**

Nádoba na kondenzát 11,5l

pro odvádění kondenzátu uvnitř plechové skříně.

Obj.č. 132100 R

Kč 1 720,-

Sada výstupního vzduchu

sestavující z hadice výstupního vzduchu Ø 200 mm, 10 m dlouhé, s upevňovacími kovovými oky pro zavěšení na místě, s přípojovací přírubou, k rozdělování výstupního vzduchu v prostoru, pro odvlhčení dutých prostor, např. nad mezistropy, a k dodatečnému ofukování vlhkých ploch.

Obj.č. 132104 R

Kč 9 510,-

REMS Detect W

dielektrický měřič vlhkosti k nedestruktivnímu měření vlhkosti ve stavebních hmotách, např. betonu, zdivu, sádkě, dřevu.

Obj.č. 132115 R

Kč 7 020,-



K podpoře elektrických odvlhčovačů vzduchu/stavebních vysoušečů.

REMS Orkan – K větrání.



Info



REMS Orkan 2050

Elektrický stavební ventilátor pro průmyslové použití. K větrání a odvětrání místností, mezíprostor, šachet, dutin a k vzduchovému chlazení strojů, párty stanů, hal na konání společenských akcí. Na podporu výměny vzduchu ve vlhkých, plísněmi zasažených sklepních prostor. Speciálně také k urychlení vysoušení např. betonu, zdiva, omítky, potěru. Kondenzátorový motor 230 V, 50 Hz, 355 / 450 W, určen k trvalému provozu. Velmi tichý chod. Množství vzduchu 1 740/2 050 m³/h. V stabilním plastovém plášti. V kartonu. Obj.č. 132301 R220 Kč 12 680,-

Kč **7 290,-**

REMS RAS St – Robustní kvalitní nástroj na dělení ocelových trubek. Pro vysoké nároky a dlouhou životnost.



* Kvalitní německý výrobek



Info

Označení	Trubka Ø palce/mm	Obj.č.	Kč	Akce Kč
REMS RAS St ½–2" *	½–2" 10–60	113000 R	6 820,00	5 090,00
REMS RAS St 1¼–4" *	1¼–4" 30–115	113100 R	12 400,00	10 090,00

REMS RAS P/SW 45/L

Robustní kvalitní nástroj se dvěma řezacími systémy na dělení a podélné rozřezávání ochranných vlnovcových trubek z plastu.



Info

Označení	Trubka Ø palce/mm	Obj.č.	Kč	Akce Kč
REMS RAS P/SW 45/L	≤ 45 mm / ≤ 1¾"	113480 R	1 710,00	1 390,00

REMS RAS W INOX

Kvalitní nástroj pro vysoké nároky na dělení vlnovcových kovových hadic (vlnovcových trubek) z nerezavějící oceli, i opláštěných.



Kvalitní německý výrobek



Info

Označení	Trubka	Obj.č.	Kč	Akce Kč
REMS RAS W INOX 10-32/40 S uložený v jehlových ložiscích	DN 10–32 (40) / ¾–1½" (2")	113450 R	6 510,00	5 350,00

REMS RAS P – Kompaktní s teleskopickým vřetenem.

Teleskopické vřeteno. Lehké, rychlé přenastavení v obou směrech.

Kompaktní konstrukce pro tvrdé nasazení. Stabilní teleskopické vřeteno, dlouhé vedení vřetena a 4 speciálně kalené opěrné válečky, umožňující přesné vedení na trubce, lehké nastavení, snadné řezání a precizní, kolmý řez.



Info

Označení	Trubka Ø palce/mm	Obj.č.	Kč	Akce Kč
P 10–32 T	10–32 ½–1¾"	290001 R	1 740,00	1 440,00
P 10–40 T	10–40 ½–1¾"	290002 R	2 090,00	1 730,00

REMS RAS Cu – Kvalitní nástroje na dělení trubek, vyhovující nejvyšším nárokům.

Ideální k dělení měděných trubek.

Rychlé přestavení nastavovacího vřetena v obou směrech.

Kompaktní konstrukce pro tvrdé nasazení. Stabilní teleskopické vřeteno, dlouhé vedení vřetena a 4 speciálně kalené opěrné válečky, umožňující přesné vedení na trubce, lehké nastavení, snadné řezání a precizní, kolmý řez.



* Kvalitní německý výrobek



Info

Označení	Trubka Ø palce/mm	Obj.č.	Kč	Akce Kč
Cu 3–16	3–16 ½–⅝"	113250 R	856,00	670,00
Cu 3–25	3–25 ½–1"	113255 R	1 040,00	830,00
Cu 3–28	3–28 ½–1½"	113260 R	1 190,00	980,00

Označení	Trubka Ø palce/mm	Obj.č.	Kč	Akce Kč
Cu 3–35	3–35 ½–1¾"	113340 R	1 740,00	1 190,00
Cu 3–42	3–42 ½–1¾"	113320 R	2 090,00	1 530,00
Cu 8–42 * s rychlopřestavením	8–42 ¾–1¾"	113370 R	4 660,00	3 390,00
Cu 8–64 * s rychlopřestavením	8–64 ¾–2½"	113410 R	5 590,00	3 930,00

REMS RAS Cu-INOX – Kvalitní nástroje na dělení trubek, vyhovující nejvyšším nárokům.

Ideální k dělení měděných trubek, tenkostěnných nerezových ocelových trubek, tenkostěnných ocelových, hliníkových, mosazných trubek.

Kompaktní konstrukce pro tvrdé nasazení. Stabilní teleskopické vřeteno, dlouhé vedení vřetena a 4 speciálně kalené opěrné válečky, umožňující přesné vedení na trubce, lehké nastavení, snadné řezání a precizní, kolmý řez.



* Kvalitní německý výrobek



Info

Označení	Trubka Ø palce/mm	Obj.č.	Kč	Akce Kč
Cu-INOX 3–16	3–16 ½–⅝"	113200 R	856,00	670,00
Cu-INOX 3–25	3–25 ½–1"	113230 R	1 040,00	830,00
Cu-INOX 3–28 Mini	3–28 ½–1½"	113240 R	1 190,00	980,00
Cu-INOX 3–28	3–28 ½–1½"	113300 R	1 010,00	830,00

Označení	Trubka Ø palce/mm	Obj.č.	Kč	Akce Kč
Cu-INOX 3–35	3–35 ½–1¾"	113350 R	1 820,00	1 190,00
Cu-INOX 3–42	3–42 ½–1¾"	113330 R	2 300,00	1 530,00
Cu-INOX 6–42 *	6–42 ¼–1½"	113380 R	4 770,00	3 790,00
Cu-INOX 6–64 *	6–64 ¼–2½"	113400 R	5 590,00	4 450,00

REMS RAS P – Kvalitní nástroje na dělení trubek, vyhovující nejvyšším nárokům. S rychlopřestavením.

Ideální k dělení plastových a vrstvených trubek.

Zvláště stabilní vřeteno, dlouhé vedení vřetena a speciálně kalené opěrné válečky. Tím pádem přesné vedení na trubce, lehké nastavování, snadné řezání a přesný, pravouhlý řez. Rychlé přestavení nastavovacího vřetena v obou směrech.



* Kvalitní německý výrobek

Označení	Trubka Ø palce/mm	Obj.č.	Kč	Akce Kč
P 10–40* s rychlopřestavením	10–40 ½–1½"	290050 R	4 610,00	3 440,00
P 10–63* s rychlopřestavením	10–63 ½–2"	290000 R	5 900,00	3 950,00
P 50–110, s11* s rychlopřestavením	50–110 2–4"	290100 R	7 050,00	5 550,00
P 50–125, s16 s rychlopřestavením	50–125 2–5"	290500 R-S16	7 270,00	5 590,00
P 110–160* s rychlopřestavením	110–160 4–6"	290200 R	8 640,00	6 990,00

REMS RAS Cu-INOX S – Kvalitní nástroje na dělení trubek, vyhovující nejvyšším nárokům.

Ideální k dělení měděných trubek, tenkostěnných nerezových ocelových trubek, tenkostěnných ocelových, hliníkových, mosazných trubek. S fezným kolečkem a protitlačným mílcí uloženými v jehlových ložiscích pro mimořádně snadné řezání.



* Kvalitní německý výrobek

Označení	Trubka Ø palce/mm	Obj.č.	Kč	Akce Kč
Cu-INOX 3–28 S Mini uložený v jehlových ložiscích	3–28 ½–1½"	113241 R	1 670,00	1 380,00
Cu-INOX 3–35 S uložený v jehlových ložiscích	3–35 ½–1½"	113351 R	2 380,00	1 790,00
Cu-INOX 8–42 S* uložený v jehlových ložiscích, s rychlopřestavením	8–42 ¾–1½"	113385 R	4 910,00	3 730,00
Cu-INOX 8–64 S* uložený v jehlových ložiscích, s rychlopřestavením	8–64 ¾–2½"	113401 R	6 200,00	4 540,00

REMS ROS PEX 28 S – Robustní kvalitní nástroj k čistému, rychlému dělení trubek jedním stříhem.

Stabilní provedení z hořčíku. Pro ovládání jednou rukou. Ideální k dělení PEX-trubek.



Označení	Trubka ≤ Ø mm/palce	Obj.č.	Kč	Akce Kč
REMS ROS PEX 28 S	28 / 1½"	291420 R	2 600,00	2 090,00

REMS ROS P 26 / SW 35 S – Robustní kvalitní nástroj k čistému, rychlému dělení trubek jedním stříhem.

S integrovaným řezákem na ochranné vlnovcové trubky. Stabilní provedení z hořčíku. Pro ovládání jednou rukou. Ideální k dělení vrstvených trubek a PEX-trubek.



Označení	Trubka ≤ Ø mm/palce	Obj.č.	Kč	Akce Kč
REMS ROS P 26/SW 35 S	P 26/1½" SW 35/1¾"	291242 R	3 460,00	2 490,00

REMS ROS P – Ruční kvalitní nástroje pro čisté, rychlé dělení trubek. I pro tenkostěnné trubky. Stabilní provedení z hliníku / hořčíku. Pro ovládání jednou rukou. Ideální k dělení plastových a vrstvených trubek.

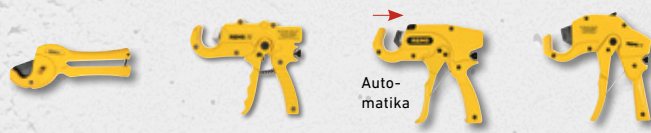

Auto-
matika

Novinka

Označení	Trubka ≤ Ø mm/palce	Obj.č.	Kč	Akce Kč
P 26	26 1"	291240 R	1 710,00	1 290,00
P 35 s rychloposuvem vzad	35 1½"	291200 R	1 860,00	1 490,00
P 35 A s automatickým rychloposuvem vzad	35 1½"	291220	2 370,00	1 890,00
P 42 s rychloposuvem vzad	42 1½"	291250 R	4 100,00	2 690,00



Označení	Trubka ≤ Ø mm/palce	Obj.č.	Kč	Akce Kč
P 42 PSS s rychloposuvem vzad	42 1½"	291460 RPSS	2 500,00	1 990,00
P 42 S s rychloposuvem vzad	42 1½"	291010 R	2 830,00	2 070,00
P 63 P s rychloposuvem vzad	63 2"	291270 R	4 910,00	3 810,00
P 63 S s rychloposuvem vzad	63 2"	291290 R	5 420,00	3 810,00

REMS ROS P flex – Robustní kvalitní nástroje k čistému, rychlému dělení trubek jedním stříhem.



Stabilní provedení z hořčíku. Pro ovládání jednou rukou. Ideální k dělení flexibilních plastových hadic a měkkých plastových trubek.

Označení	Trubka ≤ Ø mm/palce	Obj.č.	Kč	Akce Kč
P flex 14	14 9/16"	291400 R	1 610,00	1 230,00
P flex 22	22 ¾"	291410 R	1 790,00	1 380,00
P flex 28 S uložený v jehlových ložiscích	28 1½"	291430 R	2 520,00	1 950,00

REMS Cento / REMS Cento 22 V – Dělení a odhrotování do Ø 115 mm.

Pravouhle. Bez třísek. Bez vnějšího otřepu. Nasucho. Super rychle, např. INOX Ø 54 mm jen za 4 s.

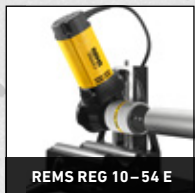

REMS REG 10-54 E

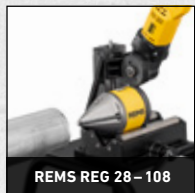

REMS REG 28-108



Info

Jedinečný! Patent EP 1 782 904

Poháněné řezné kolečko a přímočarý posuv pro rychlé dělení.

REMS Cento Basic

Stroj na dělení trubek k rychlému, pravouhlému dělení trubek Ø 8–115 mm, bez vnějšího otřepu. Pro trubky systémů s lisovanými tvarovkami z nerezavějící oceli, uhlíkové oceli, mědi, Ø 8–108 mm. Pro ocelové trubky EN 10255 (DIN 2440) DN 6–100, Ø ½–4", Ø 10–115 mm, litinové trubky (SML) EN 877 (DIN 19522) DN 50–100, plastové trubky SDR 11, tloušťky stěny s ≤ 10 mm, Ø 10–110 mm, vrstvené trubky Ø 10–110 mm. S převody, pracujícími bez údržby, osvědčeným univerzálním motorem 230 V, 50–60 Hz, 1200 W. Počet otáček 115 min⁻¹. Vodicí válečky z kalené přesné ocelové trubky na trubky Ø 22–115 mm, Ø ¾–4". Bezpečnostní nožní spínač. Očkový klíč. Bez řezného kolečka. Pro pracovní stůl, podstavec nebo pojízdný podstavec. V kartonu. Obj.č. 845001 R220 Kč 43 760,-

Řezné kolečko REMS Cu-INOX zdarma!

Hodnota Kč 3 230,-

Obj.č. 845X02 R220 Kč **39 990,-**

1200 W
jen 17 kg

Kvalitní německý výrobek

ZDARMA*



Info

REMS Cento 22 V – Akumulátor Li-Ion 22 V, 5,0 Ah, 108 Wh, pro 280 řezů trubek systémů s lisovanými tvarovkami z nerezavějící oceli Ø 22 mm na jedno nabití akumulátoru*.

REMS Cento 22 V Basic

Akumulátorový stroj na dělení trubek k rychlému, pravouhlému dělení trubek Ø 8–115 mm, bez vnějšího otřepu. Pro trubky systému s lisovanými tvarovkami z nerezové oceli, uhlíkové oceli, mědi, Ø 8–108 mm. Pro ocelové trubky EN 10255 (DIN 2440) DN 6–100, Ø ½–4", Ø 10–115 mm, litinové trubky (SML) EN 877 (DIN 19522) DN 50–100, plastové trubky SDR 11, tloušťka stěny s ≤ 10 mm, Ø 10–110 mm, Ø ¾–4", vrstvené trubky Ø 10–110 mm. S převody pracujícími bez údržby, výkonným akumulátorovým motorem 22 V. Počet otáček 84 min⁻¹. Kontrola stavu stroje s ochranou proti přetížení, sledování teploty, kontrola stavu nabití. Opěrné válečky z vytvrzené přesné ocelové trubky na trubky Ø 22–115 mm, Ø ¾–4". Bezpečnostní nožní spínač. Akumulátor Li-Ion 22 V, 5,0 Ah, 108 Wh, rychlonabíječka 100–240 V, 50–60 Hz, 90 W, 22 V. Očkový klíč. Bez řezného kolečka. Pro pracovní stůl, podstavec nebo pojízdný podstavec. V kartonu. Obj.č. 845002 R220 Kč 61 150,-

Řezné kolečko REMS Cu-INOX zdarma!

Hodnota Kč 3 230,-

Obj.č. 845X04 R220 Kč **51 690,-**

500 W
jen 17,6 kg

Kvalitní německý výrobek



ZDARMA*

REMS Cento 22 V Basic IP

Jako Obj.č. 845002, bez akumulátoru, bez rychlonabíječky. Bez řezného kolečka. Obj.č. 845007 R220 Kč 51 620,-

Kč **41 790,-**

* Okolní teplota cca 20°C.

REMS REG – Robustní kvalitní nástroj na vnější a vnitřní odhrotování trubek.



Info

REMS REG 8–35

Odhrotovač na vnější a vnitřní odhrotování trubek Ø 8–35 mm, ¾–1 ½". Obj.č. 113825 R Kč 2 010,-

Kč **1 530,-**



Info

REMS REG 10–54

Odhrotovač na vnější a vnitřní odhrotování trubek Ø 10–54 mm, ½–2 ½". Obj.č. 113830 R Kč 2 280,-

Kč **1 760,-**

Patent EP 2 058 067



Info

REMS REG 10–54 E – také na elektrický pohon

Odhrotovač na vnější a vnitřní odhrotování trubek Ø 10–54 mm, ½–2 ½". Také pro elektrický pohon prostřednictvím REMS Helix 22 V VE a jiných vrtacích šroubováků (počet otáček ≤ 300 min⁻¹), prostřednictvím strojů na dělení trubek REMS Cento (od data výroby 09/2011), REMS Cento 22 V nebo prostřednictvím kotoučové pily na kovy REMS Turbo Cu-INOX (od data výroby 09/2011). Obj.č. 113835 R Kč 4 210,-

Kč **3 290,-**





Cento



Cento 22V



L-Boxx H



Podstavec



Pojizdný podstavec

Sada příslu-
šenství 1Sada příslu-
šenství 2Sada příslu-
šenství 3Sada příslu-
šenství 4

Příslušenství REMS Cento / REMS Cento 22 V

Řezné kolečko Cu-INOX

na trubky systémů s lisovanými tvarovkami z nerezové oceli, mědi, uhlíkové oceli
Obj.č. 845050 R

Kč 3 230,-

Řezné kolečko Cu

speciálně na trubky systémů s lisovanými tvarovkami z mědi
Obj.č. 845053 R

Kč 3 230,-

Řezné kolečko St

na ocelové, litinové trubky (SML)
Obj.č. 845052 R

Kč 3 230,-

Řezné kolečko V, s 10

na plastové a vrstvené trubky, tloušťka stěny ≤ 10 mm
Obj.č. 113840 R Kč 9 990,-

Kč 3 230,-

REMS REG 28 – 108

Vnitřní odhrotač trubek pro trubky $\varnothing 28-108$ mm, $\varnothing \frac{3}{4}-4"$.
Pro elektrický otáčivý pohon prostřednictvím řezného kolečka
stroje na dělení trubek REMS Cento, REMS Cento 22 V
(s řezným kolečkem REMS obj.č. 845050 nebo 845053).
Obj.č. 113840 R Kč 9 990,-

Kč 8 290,-

Kufr systému L-Boxx H

pro REMS Cento / REMS Cento RF
Obj.č. 845085 R

Kč 4 300,-

Posuvová páka s nástrčnou pružinou

k ovládní pohonného stroje na podlaze
Obj.č. 845218 R

Kč 2 750,-

Podpěra trubek 1

výškově nastavitelná, pro trubky $\varnothing 40-110$ mm, $\varnothing 1\frac{1}{2}-4"$,
při ovládní pohonné jednotky posuvnou pákou na podlaze
Obj.č. 845220 R

Kč 4 580,-

Vodící kladka, sada 4 kusů,

z kalené přesné ocelové trubky
Obj.č. 845118 R

Kč 6 430,-

Vodící kladka INOX, sada 4 kusů,

z nerezové ocelové trubky
Obj.č. 845110 RINOX

Kč 9 090,-

Označovací přístroj

k označení nástrčné hloubky tvarovek na trubkách.
Pro REMS Cento, REMS Cento 22 V.
Obj.č. 845530 R

Kč 3 900,-

Podstavec

Obj.č. 849315 R

Kč 6 510,-

Podstavec pojizdný

Obj.č. 849310 R

Kč 10 550,-

Sada příslušenství 1

obsahující podstavec a REMS Herkules 3B
Obj.č. 120X01 R Kč 16 530,-

Kč 13 590,-

Sada příslušenství 2

obsahující Jumbo, Herkules 3B a Herkules Y
Obj.č. 120X02 R Kč 29 400,-

Kč 23 790,-

Sada příslušenství 3

obsahující Jumbo E a Herkules 3B
Obj.č. 120X03 R Kč 18 660,-

Kč 13 990,-

Sada příslušenství 4

obsahující pojizdný podvozek a REMS Herkules 3B
Obj.č. 120X04 R Kč 20 570,-

Kč 16 290,-

REMS DueCento – Dělení do $\varnothing 225$ mm.

Pravouhle. Bez třísek. Vhodné pro svařování. Rychle. Bez
vnějšího otřepu. Na sucho. Univerzální pro mnoho druhů trubek.

Jedinečný! Patent EP 1 782 904

Poháněné řezné kolečko a přímočarý posuv pro rychlé dělení.



Info

Kvalitní německý výrobek



REMS DueCento Basic

Stroj na dělení trubek k rychlému, pravouhlému dělení trubek $\varnothing 40-225$ mm, bez vnějšího
otřepu. Pro trubky systémů s lisovanými tvarovkami z nerezavějící oceli, uhlíkové oceli,
mědi, $\varnothing 54-225$ mm. Pro ocelové trubky EN 10255 (DIN 2440) DN 40–150, $\varnothing 1\frac{1}{2}-6"$, liti-
nové trubky (SML) EN 877 (DIN 19522) DN 50–200, plastové trubky SDR 11, tloušťka stěny
 $s \leq 21$ mm, $\varnothing 40-225$ mm, $\varnothing 1\frac{1}{4}-8"$, vrstvené trubky $\varnothing 40-110$ mm. S bezúdržbovou pře-
vodovkou, osvětleným univerzálním motorem 230 V, 50–60 Hz, 1200 W. Otáčky 115 min⁻¹.
Vodící kladky z kalených přesných ocelových trubek na trubky $\varnothing 100-225$ mm, $\varnothing 4-6"$.
Bezpečnostní nožní spínač. Očkový klíč. Bez řezného kolečka. 2 kusy podpěr trubek 1 pro
trubky $\varnothing 100-225$ mm, $\varnothing 4-8"$. V kartonu.
Obj.č. 845004 R220 Kč 86 400,-

ZDARMA*

Super nabídka!*

Při zakoupení REMS DueCento Basic obdržíte
3 řezná kolečka dle Vašeho výběru zdarma!
Ušetříte navíc mezi Kč 9 690,- až Kč 12 720,-.

Obj.č. 845X03 R220 Kč

84 990,-



Kvalitní německý výrobek

REMS Contact – Super rychle elektricky pájet, např. Ø 18 mm jen za 18 s. 4 m dlouhý kabel k pájecím kleštím.

Provozní výkon = pájecí výkon = 1750 W! Díky tomu doba pájení např. pro Ø 18 mm pouhých 18 s.



Info

REMS Contact Super-Pack

Elektrický pájecí přístroj pro pájení měděných trubek bez plamene Ø 6–54 mm, Ø ¼–2½". 230 V, 50–60 Hz, 1750 W, řídicí napětí 24 V. Pájecí kleště s 4 m dlouhým kabelem, bezpečnostní transformátor, 4 kusy prizmatických elektrod, 2 kusy tyčových elektrod, 250 g kvalitní pájky REMS Lot Cu 3, 250 g kvalitní pasty na měkké pájení REMS Paste Cu 3, 1 řezák trubek REMS RAS Cu-INOX 3–35, balení s 10 kusy čistících žinek REMS Cu-Vlies. V pevném krytu z ocelového plechu. V kartonu.

	Obj.č.	Kč	Akce Kč
REMS Contact Super-Pack	164052 R220	40 680,00	28 990,00



Ideální pro instalatéra!

Topný článek podle DVS.
Elektronické řízení teploty.
Rychloupínací zařízení vhodné i pro šikmé odbočky.



Info

REMS SSM 160RS

Stroj s topným článkem pro svařování na tupo plastových trubek a tvarovek z PB, PE, PP, PVDF. PE Ø 40–90 mm SDR ≥ 6, PE Ø 40–110 mm SDR ≥ 9, PE Ø 40–125 mm SDR ≥ 11, PE Ø 40–140 mm SDR ≥ 17, PE Ø 40–160 mm SDR ≥ 21. Přístroj s topným článkem pro svařování na tupo s topným článkem povlakovaným teflonem 230 V, 50–60 Hz, 1200 W. Nastavitelná teplota 180–290°C, přednastaveno na PE trubky. Elektronická regulace teploty. Elektrický hoblík 230 V, 50–60 Hz, 500 W. Přítlačné zařízení. Ochranný kryt na topný článek. Elektrický hoblík 230 V, 50–60 Hz, 500 W. Přítlačné zařízení. Rychloupínací zařízení, i pro šikmé odbočky, skládající se ze 2 svěráků majících po 2 upínacích vložkách pro trubky Ø 40, 50, 56, 63, 75, 90, 110, 125, 135, 140, 160 mm. 2 podpěry trubek Ø 160 mm s vložkami podpěr Ø 40, 50, 56, 63, 75, 90, 110, 125, 135, 140 mm. Pracovní klíč. Kufř z ocelového plechu na upínací vložky a vložky podpěr. Trubkový podstavec = Podstavec = Transportní zařízení.
Obj.č. 252026 R220 Kč 136 700,-

Kč **111 590,-**

REMS EMSG 160-2 – Automatické svařování.

Elektronické řízení. Akustická a optická kontrola průběhu svařování.



Info

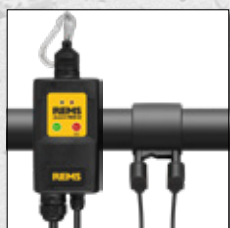

REMS EMSG 160-2

Přístroj na svařování elektrotvarovek, 230 V, 50–60 Hz, 1000 W, ke svařování odpadních potrubí svařovacími elektrotvarovkami z PE výrobců Akatherm-Euro, Coes, Geberit, Valsir, Waviduo, Ø 32–160 mm. Elektronicky řízený, s akustickým a optickým sledováním procesu svařování. V pevné, proti nárazu odolné plastové skříni s karabinou. Svařovací vedení 3,9 m. Ruční škrabka na trubky. V pevném kufří.
Obj.č. 261002 R220 Kč 22 950,-

Kč **18 990,-**

REMS MSG – Racionální polyfúzní svařování tvarovek.

Topné články v souladu s DVS. Vysoce hodnotný PTFE potah.



Info

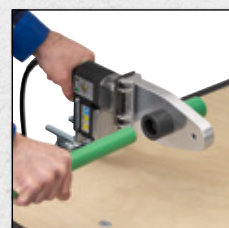

REMS MSG 63 FE Set 20 + 25 + 32

Přístroj s topným článkem pro polyfúzní svařování plastových trubek a tvarovek z PB, PE, PP, PVDF. Topný článek 230 V, s PTFE potaženými topnými hrdly, topnými objímkami pro Ø 20, 25, 32 mm. Pevně nastavená teplota na 263°C pro PP-trubky, s elektronickou regulací teploty. Odkládací stojan. Držák pro pracovní stůl k připevnění přístroje v horizontální nebo vertikální poloze. Šestihranný klíč pro montáž a demontáž topných hrdel a topných objímk. V pevném kufří z ocelového plechu.
Obj.č. 256233 R220 Kč 17 650,-

Kč **13 690,-**

do
2"



Vysoký chladicí výkon, např. ¾" ocelová trubka během pouhých 9 min*.



Kvalitní německý výrobek

*Okolní teplota/teplota vody cca 20°C.

REMS Frigo 2 F-Zero – Elektrický zmrazit místo vyprázdnit. Super rychle do 2".



Info

Jednodílné zmrazovací hlavy pro hlavní pracovní rozsah \varnothing ¼–1" popř. \varnothing 15–35 mm, nejsou nutné žádné redukční vložky. Mimořádně kompaktní mrazicí hlavy s geometricky speciálně vytvořenými prohlubněmi k upnutí na pokaždé rozdílné průměry trubek. Velmi úzké, jenom 50 mm široké. Všude použitelné, i na úzkých místech. Není nutné žádné mazání/pasty.

REMS Frigo 2 F-Zero Set

Elektrický zmrazovač trubek s uzavřeným oběhem zmrazovacího média. Na ocelové, měděné, plastové, vrstvené trubky, \varnothing ¼–2", \varnothing 10–60 mm. Zmrazovací agregát 230 V, 50 Hz, 430 W, 2 hadice s chladivem, 2,5 m dlouhé, 2 upínací pásky, 2 LCD-digitální teploměry, láhev s rozprašovačem. Výbava pro \varnothing ¼–1¼", 15–42 mm. V pevném krytu z ocelového plechu. V kartonu.

Obj.č. 131012 R220 Kč 54 700,-

Kč **37 990,-**



Rozšiřovací sada 1½–2" /

54–60 mm

Obj.č. 131160 R Kč 7 210,-

Kč **3 690,-**

do
2"



Kvalitní německý výrobek

*Okolní teplota/teplota vody cca 18°C.

REMS Eskimo – Zmrazit místo vyprázdnit.

Super rychlý. Automatický přívod zmrazovacího média.

Obzvláště úzké, nezničitelné zmrazovací manžety. Vysoký tepelný výkon, např. ¾" ocelovou trubku za pouhé 4 min.*



Info

REMS Eskimo Set

Zmrazovač trubek pro zmrazovací médium kyslíčnick uhlíčitý. Pro ocelové, měděné, plastové a vrstvené trubky, \varnothing ¼–2", \varnothing 10–60 mm. Po 2 kusech zmrazovacích manžet v 10 různých velikostech pro celkový pracovní rozsah, připojení na láhev s T-rozdělovačem, uzavírací matice, 2 rukojeti s injektorem, 2 vysokotlaké hadice. V pevném kufru.

Obj.č. 130002 R Kč 17 840,-

Kč **13 190,-**

REMS Sinus – Ohyby trubek bez vrásek.



Info

Kvalitní německý výrobek

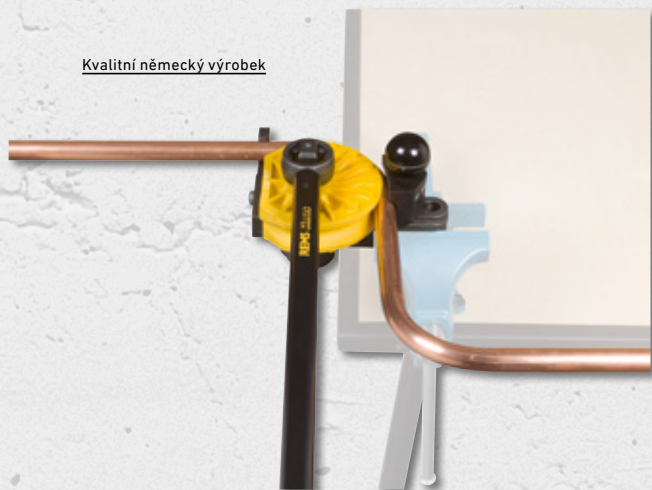

REMS Sinus Set

Ruční ohýbačka trubek \varnothing 10–32 mm, \varnothing ¾–1", do 180°. Tvrdé, polotvrdé, měkké měděné trubky, i tenkostěnné, \varnothing 10–22 mm, \varnothing ¾–1", měkké opláštěné měděné trubky, i tenkostěnné, \varnothing 10–18 mm, trubky systémů s lisovanými tvarovkami z nerezavějící oceli, C-oceli opláštěné, \varnothing 12–18 mm, C-oceli \varnothing 12–22 mm, měkké vrstvené ocelové přesné trubky \varnothing 10–20 mm, elektroinstalační trubky EN 50086 \varnothing 16–20 mm, vrstvené trubky \varnothing 14–32 mm, a.j. Pohon, nástrčný čep. Těleso ohýbačky. Ohýbací segmenty a smýkačka. REMS sprej pro ohýbání. V pevném kufru z ocelového plechu.

Set 15+18+22

Obj.č. 154001 R Kč 23 960,-

Kč **17 190,-**

Set 14+16+18

Obj.č. 154002 R Kč 23 090,-

Kč **17 190,-**

Set 12+15+18+22

Obj.č. 154003 R Kč 26 820,-

Kč **19 890,-**

Set 10+12+14+16+18+22

Obj.č. 154004 R Kč 33 950,-

Kč **24 190,-**



Info

Kvalitní německý výrobek

REMS 22V
LI-ION TECHNOLOGY
2,5 Ah 5,0 Ah 9,0 Ah



REMS Hydro-Swing 22 V – Ohýbejte trubky tam, kde budou položeny. Mobilní, snadno ovladatelná, lehká. Univerzálně použitelná pro mnoho druhů trubek.

Akumulátor Li-Ion 22V, 2,5 Ah, 54 Wh, pro ca. 110 ohybných nerezavějících ocelových trubek systémů s lisovanými tvarovkami Ø 22 mm na jedno nabití akumulátoru*.

XL-BOXX

REMS Hydro-Swing 22 V

Akumulátorová ohýbačka trubek Ø 10–32 mm, Ø 3/8–1", do 90°. Měkké měděné trubky Ø 10–22 mm, Ø 3/8–1", s ≤ 1 mm, měkké opláštěné měděné trubky Ø 10–18 mm, Ø 3/8–1", s ≤ 1 mm, trubky systémů s lisovanými tvarovkami z měkké C-oceli opláštěné Ø 12–18 mm, s ≤ 1,2 mm, měkké přesné ocelové trubky Ø 10–18 mm, s ≤ 1,5 mm, vrstvené trubky Ø 14–32 mm. Elektrohydraulický pohon s akumulátorovým motorem 22 V, 380 W, s vysokou tažnou silou, robustní planetovou převodovkou, mimoosým pístovým čerpadlem a kompaktním vysokovýkonným hydraulickým systémem, bezpečnostní spínač. LED-pracovní svítidla. Akumulátor Li-Ion 22 V, 2,5 Ah, 54 Wh, rychlonabíječka 220–240 V, 50–60 Hz, 70 W, 22 V. Do Ø 26 mm ohýbacími segmenty, s držákem smýkadel H-S Ø 10–26 mm se smýkadly. Do Ø 32 mm ohýbacími segmenty, s 2 držáky smýkadel Ø 10–26 mm a Ø 32 mm se smýkadly. V kufru systému XL-Boxx.

Měkké měděné trubky aj.

Set 12 + 15 + 18 + 22

Obj.č. 153410 RX220 Kč 40 370,-

Vrstvené trubky aj.

Set 16 + 18 + 20 + 25/26 + 32

Obj.č. 153417 R220 Kč 46 260,-

Vrstvené trubky, měkké měděné trubky aj.

Set 10 + 12 + 14 + 15 + 16 + 17 + 18 + 20 + 22 + 25/26 + 32,

3/8 + 1/2 + 5/8 + 3/4 + 7/8"

Obj.č. 153418 RX220 Kč 52 150,-

Hydro-Swing 22 V Basic-Pack\IP

Bez akumulátoru, bez rychlonabíječky.

Bez ohýbacích segmentů, bez unášeců smýkadel.

V kufru systému XL-Boxx.

Obj.č. 153402 R22 Kč 23 820,-

Kč **34 390,-**

Kč **39 290,-**

Kč **42 990,-**

Kč **20 590,-**

REMS Hydro-Swing 22 V INOX

REMS Hydro-Swing 22 V s ohýbacími segmenty z hliníku, zvláště také pro

Geberit Mapress Edelstahl (EN 10088, 1.4401),

Geberit Mapress Edelstahl (EN 10088, 1.4521, bez niklu),

Geberit Mapress C-Stahl (EN 10305-3, 1.0034 (E195)),

Viega Sanpress (EN 10088, 1.4401),

Viega Prestabo (EN 10305-3, 1.0308 (E235)).

Trubky systémů s lisovanými tvarovkami z nerezavějící oceli, měkké měděné trubky aj.

Set 15+18+22

Obj.č. 153419 R220 Kč 41 490,-

Kč **36 390,-**

* Okolní teplota cca 20°C.

REMS Swing – Ohýbejte trubky tam, kde budou položeny do Ø 32 mm.

Super rychlá práce díky praktické multifunkční páce pro rychlý posuv vpřed a vzad. Ozubený hřeben z kalené oceli.



Info



Kvalitní německý výrobek



REMS Swing

Jednoruční ohýbačka trubek Ø 10–32 mm, Ø 3/8–1", do 90°. Měkké měděné trubky Ø 10–22 mm, Ø 3/8–1", s ≤ 1 mm, měkké opláštěné měděné trubky Ø 10–18 mm, Ø 3/8–1", s ≤ 1 mm, měkké opláštěné uhlíkové ocelové trubky systémů s lisovanými tvarovkami Ø 12–18 mm, s ≤ 1,2 mm, měkké přesné ocelové trubky Ø 10–18 mm, s ≤ 1 mm, vrstvené trubky Ø 14–32 mm. Do Ø 26 mm s pohonem ohýbačky, ohýbacími segmenty, unášecem smýkadel S Ø 10–26 mm se smýkadly, v pevném kufru z ocelového plechu/kufru. Do Ø 32 mm s pohonem ohýbačky, ohýbacími segmenty, 2 unášecí smýkadel Ø 10–26 mm a Ø 32 mm se smýkadly, v pevném kufru.

měděné trubky aj.

Set 12+15+18+22

Obj.č. 153025 R Kč 10 750,-

Vrstvené trubky aj.

Set 14+16+18+20+25/26

Obj.č. 153022 R Kč 11 250,-

Vrstvené trubky aj.

Set 16+18+20+25/26+32

Obj.č. 153023 R Kč 18 180,-

Pro vrstvené trubky Uponor Uni Pipe PLUS Ø 16–32 mm

REMS Swing UP Set 16 + 20 + 25 + 32

S pohonem UP, ohýbacími segmenty UP s menšími poloměry ohybu, s držákem smýkadel UP Ø 16–32 mm se smýkadly. V pevném kufru z ocelového plechu.

Obj.č. 153030 R Kč 16 470,-

Kč **8 390,-**

Kč **8 790,-**

Kč **14 390,-**

Kč **12 990,-**



Kvalitní německý výrobek



REMS Hydro-Swing – Práce bez námahy díky olejovému hydraulickému převodu síly. Ideální pro vrstvené trubky do Ø 32 mm.

Také pro nerezové ocelové trubky do Ø 22 mm.

REMS Hydro-Swing

Olejová hydraulická ruční ohýbačka Ø 10–32 mm, Ø 3/8–7/8", do 90°. Měkké měděné trubky Ø 10–22 mm, Ø 3/8–7/8", s ≤ 1 mm, měkké opláštěné měděné trubky Ø 10–18 mm, Ø 3/8–7/8", s ≤ 1 mm, trubky systémů s lisovanými tvarovkami z měkké C-oceli opláštěné Ø 12–18 mm, s ≤ 1,2 mm, měkké přesné ocelové trubky Ø 10–18 mm, s ≤ 1,5 mm, vrstvené trubky Ø 14–32 mm. Do Ø 26 mm s pohonem, ohýbacími segmenty, s držákem smýkadel H-S Ø 10–26 mm se smýkadly, v pevném kufru. Do Ø 32 mm s pohonem, ohýbacími segmenty, s 2 držáky smýkadel Ø 10–26 mm a Ø 32 mm se smýkadly, v pevném kufru.

Měkké měděné trubky aj.

Set 12 + 15 + 18 + 22

Obj.č. 153525 RX Kč 20 900,-

Kč **16 590,-**

Vrstvené trubky aj.

Set 16 + 18 + 20 + 25/26 + 32

Obj.č. 153523 R Kč 23 960,-

Kč **18 390,-**

Vrstvené trubky, měkké měděné trubky aj.

Set 10 + 12 + 14 + 15 + 16 + 17 + 18 + 20 + 22 + 25/26 + 32,

3/8 + 1/2 + 5/8 + 3/4 + 7/8"

Obj.č. 153528 RX Kč 25 390,-

Kč **21 190,-**

REMS Hydro-Swing INOX

REMS Hydro-Swing s ohýbacími segmenty z hliníku, zvláště také pro Geberit Mapress Edelstahl (EN 10088, 1.4401), Geberit Mapress Edelstahl (EN 10088, 1.4521, bez niklu), Geberit Mapress C-Stahl (EN 10305-3, 1.0034 (E195)), Viega Sanpress (EN 10088, 1.4401), Viega Prestabo (EN 10305-3, 1.0308 (E235)).

Trubky systémů s lisovanými tvarovkami z nerezavějící oceli, měkké měděné trubky aj.

Set 15 + 18 + 22

Obj.č. 153510 R Kč 22 980,-

Kč **18 290,-**

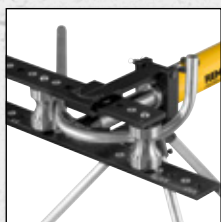

Kvalitní německý výrobek

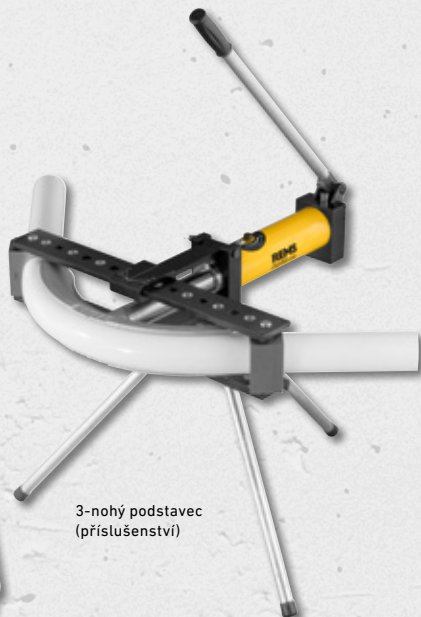

3-nohý podstavec (příslušenství)

REMS Python – Ušetřte drahé tvarovky. Superlehké ohýbání do Ø 2", Ø 75 mm.



REMS Python

Olejová hydraulická ohýbačka pro přesné ohýbání trubek do 90°. Ocelové trubky EN 10225 Ø 3/8–2", vrstvené trubky Ø 32–63 mm. Pohon s držáky kluzných válečků, vrchní držák kluzných válečků se stranově posuvnou deskou pro kluzné válečky, 2 kluzné válečky, s ohýbacími segmenty St, popř. V. V pevné transportní bedně.

Ocelové trubky

Set St 3/8 + 1/2 + 3/4 + 1 + 1 1/4"

Obj.č. 590020 R Kč 50 490,-

Kč **39 590,-**

ocelové trubky

Set St 1/2 + 3/4 + 1 + 1 1/4 + 1 1/2 + 2"

Obj.č. 590021 R Kč 54 140,-

Kč **43 190,-**

Vrstvené trubky

Set V 40 + 50 + 63 mm

Obj.č. 590022 R Kč 51 340,-

Kč **41 290,-**

3-nohý podstavec

Obj.č. 590150 R

Kč **5 080,-**

Ohýbací segment a smýkadla 75 mm

Obj.č. 590063 R

Kč **20 990,-**

REMS Curvo / REMS Curvo 22 V – Ohýbání trubek bez vrásek do Ø 40 mm, 180°.

REMS Curvo – Ohýbat, místo drahých tvarovek!

REMS Curvo se již po několika málo ohybech zaplatí.

Bez svěráku.

Bez nastavování okamžitě použitelná.



Info



1000 W – jen 8 kg

Kvalitní německý výrobek

REMS Curvo

Elektrická ohýbačka trubek Ø 10–40 mm, Ø ¼–1¼", do 180°. Tvrdé, polotvrdé, měkké měděné trubky, i tenkostěnné, Ø 10–35 mm, Ø ¼–1¼", měkké opláštěné měděné trubky, i tenkostěnné, Ø 10–18 mm, silnostěnné měděné trubky K65 pro chladicí a klimatizační techniku EN 12735-1 Ø ¾–1¼", trubky systémů s lisovanými tvarovkami z nerezavějící oceli Ø 12–28 mm, C-oceli, také opláštěné, Ø 12–28 mm, měkké přesné ocelové trubky Ø 10–28 mm, ocelové trubky EN 10255 Ø ¼–¾", elektroinstalační trubky EN 50086 Ø 16–32 mm, vrstvené trubky Ø 14–40 mm a další. Pohonná jednotka s převody nevyžadujícími údržbu s bezpečnostní kluznou třecí spojkou, univerzálním motorem 230 V, 50–60 Hz, 1000 W, plynulým, elektronickým bezpečnostním spínačem, pravým a levým během. Nástrčný čep. Aretační čep. Ohýbací segmenty a smýkadla¹. V pevném kufru z ocelového plechu.

REMS Curvo	Obj.č.	Kč	Akce Kč
Set 15 + 18 + 22	580026 R220	53 160,00	43 890,00
Set 15 + 22 + 28	580040 R220	58 010,00	49 390,00
Set 15 + 18 + 22 + 28	580036 R220	61 600,00	51 690,00



* Okolní teplota cca 20°C.

REMS Curvo 22 V – Mobilní, lehká, snadno ovladatelná.

Ohýbat, místo drahých tvarovek! REMS Curvo 22 V se již po několika málo ohybech zaplatí. Bez svěráku. Bez nastavování okamžitě použitelná. Akumulátor Li-Ion 22 V, 5,0 Ah, 108 Wh, pro 90 ohybů nerezavějící ocelové trubky systémů s lisovanými tvarovkami Ø 22 mm na jedno nabití akumulátoru¹.



Info



jen 8,5 kg

Kvalitní německý výrobek



REMS Curvo 22 V

Akumulátorová ohýbačka trubek Ø 10–40 mm, Ø ¼–1¼", do 180°. Tvrdé, polotvrdé, měkké měděné trubky, i tenkostěnné, Ø 10–28 mm, Ø ¼–1¼", měkké opláštěné měděné trubky, i tenkostěnné, Ø 10–18 mm, silnostěnné měděné trubky K65 pro chladicí a klimatizační techniku EN 12735-1 Ø ¾–1¼", trubky systémů s lisovanými tvarovkami z nerezavějící oceli Ø 12–28 mm, C-oceli, také opláštěné, Ø 12–28 mm, měkké přesné ocelové trubky Ø 10–28 mm, ocelové trubky EN 10255 Ø ¼–¾", elektroinstalační trubky EN 50086 Ø 16–25 mm, vrstvené trubky Ø 14–40 mm a další. Pohonná jednotka s uzavřenou rukojetí, převody, pracujícími bez údržby, s bezpečnostní kluznou spojkou, akumulátorovým motorem 22 V s vysokou tažnou silou, elektronické bezpečnostní tlačítko pro plynulý pohyb, s okamžitým zastavením. Pravý a levý chod. Kontrola stavu stroje s ochranou proti přetížení, sledování teploty, kontrola stavu nabití. Akumulátor Li-Ion 22 V, 5,0 Ah, 108 Wh, rychlonabíječka 100–240 V, 50–60 Hz, 90 W, 22 V. Nástrčný čep. Aretační čep. Ohýbací segmenty a smýkadla¹. V pevném kufru z ocelového plechu.

REMS Curvo 22 V	Obj.č.	Kč	Akce Kč
Set 15 + 18 + 22	580051 R220	75 320,00	57 590,00
Set\IP 15 + 18 + 22 Bez akumulátoru, bez rychlonabíječky.	580091 R22	60 170,00	49 390,00
Set 15 + 22 + 28	580059 R220	78 380,00	62 590,00
Set 15 + 18 + 22 + 28	580053 R220	83 760,00	64 290,00
Set\IP 15 + 18 + 22 + 28 Bez akumulátoru, bez rychlonabíječky.	580092 R22	68 620,00	56 390,00

Držák přístroje 3B

výškově nastavitelný, 3 nohy
Obj.č. 586100 R Kč 7 330,-

Kč **4 290,-**

¹REMS Curvo/Curvo 22 V Set se dodává s ohýbacími segmenty a smýkadly se vždy nejmenším poloměrem, viz. Katalog.

REMS Curvo 50 – Ohýbání velkých trubek bez vrásek do Ø 50 mm, 90°.



Info

Bez svěráku.

Bez nastavování okamžitě použitelná.

REMS Curvo 50 Basic-Pack

Elektrická ohýbačka trubek Ø 10–50 mm, do 90°. Ocelové trubky EN 10255 Ø ¼–1¼", nerezavějící ocelové trubky EN ISO 1127, EN 10217-7, Ø ½–1¼", s ≤ 2,6 mm, tvrdé, polotvrdé, měkké měděné trubky, Ø 10–42 mm, tenkostěnné měděné trubky Ø 10–35 mm, silnostěnné měděné trubky K65 pro chladicí a klimatizační techniku EN 12735-1 Ø ¾–1¼", trubky systémů s lisovanými tvarovkami z nerezavějící oceli Ø 12–42 mm, C-oceli Ø 12–42 mm, C-oceli opláštěné Ø 12–28 mm, vrstvené trubky Ø 14–50 mm a další. Pohonná jednotka s převody nevyžadujícími údržbu s bezpečnostní kluznou třecí spojkou, univerzálním motorem 230 V, 50–60 Hz, 1000 W, plynulým, elektronickým bezpečnostním spínačem, pravým a levým během. Čtyřhranný unášec 35–50, podpěra 35–50, Nástrčný čep. V pevné transportní bedně. Obj.č. 580110 R220 Kč 103 800,-

Obj.č. 580110 R220 Kč 103 800,-

Kč **88 690,-**

Čtyřhranný unášec 10–40, podpěra 10–40

pro ohýbací segmenty a smýkadla REMS Curvo, REMS Curvo 22 V, REMS Sinus, viz. tabulka.

Obj.č. 582120 R

Kč **9 090,-**



1000 W

Kvalitní německý výrobek





REMS Herkules XL 12" – Super stabilní pro trubky do 12".

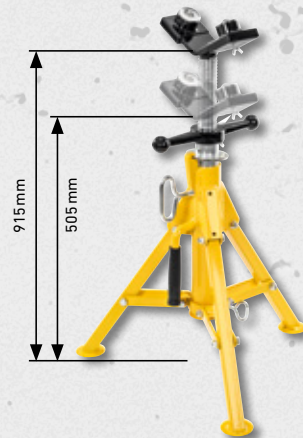

REMS Herkules XL 12"

Výškově stavitelná, sklopná podpora materiálu na trubky, plný materiál, Ø 1¼–12", Ø 42–324 mm. Nosné zatížení ≤ 450 kg. V kartonu.
Obj.č. 120125 R Kč 10 830,-

Kč **8 490,-**

REMS Aquila 3B

Přenosná stanice pro opracování trubek.
Bezpečné upínání trubek do 6". Kdekoliv.



Ø 10–165 mm, ¼–6"



REMS Aquila 3B

Stanice pro opracování trubek s řetězovým upínacím svěrákem na trubky k upínání trubek, plného materiálu, Ø 10–165 mm, Ø ¼–6". Pracovní deska s integrovaným řetězovým upínacím svěrákem na trubky s dvojitou upínací čelistí, podpěrou trubek, držáky nástrojů, 3-mi ohýbacími přípravky k ohýbání trubek Ø 10–26 mm, Ø ¼–¾", upínací hlavou. Skládací třínohý podstavec s odkládací deskou. Nosné zatížení ≤ 450 kg. V kartonu.

Obj.č. 120270 R Kč 15 830,-

Kč **12 890,-**

REMS Aquila WB

Bezpečné upínání trubek do 6".



Ø 10–165 mm, ¼–6"

Kvalitní německý výrobek

REMS Aquila WB

Vysoce kvalitní řetězový upínací svěrák k upínání trubek, plného materiálu, Ø 10–165 mm, Ø ¼–6". Základní deska s integrovaným řetězovým upínacím svěrákem na trubky s dvojitou upínací čelistí, podpěrou trubek, ohýbacími přípravky. Na pracovní stůl. V kartonu.
Obj.č. 120250 R Kč 9 320,-

Kč **7 290,-**



Pracovní deska 1100×700×26 mm
Pracovní výška 800 mm
Hmotnost 28 kg
Nosné zatížení ≤ 300 kg

REMS Jumbo – Snadno přenosný a lehký. Bleskurychle postaven a složen.



REMS Jumbo

Skádací pracovní stůl s lomeným pákovým uzávěrem.
Pracovní deska dle DIN 68 705. V kartonu.
Obj.č. 120200 R Kč 13 330,-

Kč **10 990,-**

Pracovní deska 800×600×22 mm
Pracovní výška 800 mm
Hmotnost 23 kg
Nosné zatížení ≤ 300 kg

REMS Jumbo E

Skádací pracovní stůl s lomeným pákovým uzávěrem.
Pracovní deska dle DIN 68 705. V kartonu.
Obj.č. 120240 R Kč 8 640,-

Kč **6 790,-**

REMS Lumen – S vysokou svítivostí. Snadno ovladatelný, lehký. Plynule otočný.



Info

	Obj.č.	Kč	Akce Kč
REMS Lumen 5000	175220 R220	2 460,00	1 920,00
REMS Lumen 7000	175221 R220	2 980,00	2 290,00
REMS Lumen 10000	175222 R220	3 710,00	2 960,00
REMS teleskopický stativ 3B	175230 R	932,00	

Označení	Provozní hodiny h		
	Stupeň 1	Stupeň 2	Stupeň 3
Akumulátor Li-Ion 22V, 2,5 Ah, 54 Wh	5,4	2,4	1,6
Akumulátor Li-Ion 22V, 5,0 Ah, 108 Wh	10,9	4,8	3,2
Akumulátor Li-Ion 22V, 9,0 Ah, 194 Wh	19,6	8,6	5,7



Info

REMS 22V
LI-ION TECHNOLOGY
2,5 Ah 5,0 Ah 9,0 Ah



	Obj.č.	Kč	Akce Kč
REMS Lumen 2800 22V Set Power-Edition	175210 R220	4 320,00	3 450,00
REMS Lumen 2800 22V Set	175211 R220	12 040,00	10 290,00
REMS teleskopický stativ 3B	175230 R	932,00	

REMS eva – Instalátérova závitnice.



Info

Zvláště snadné nařezávání a řezání závitů díky přesnému provedení závitorezné hlavy, závitových čelistí a krytu jako kompaktní jednotky. Páka ráčny z oceli, potažená silným plastem.

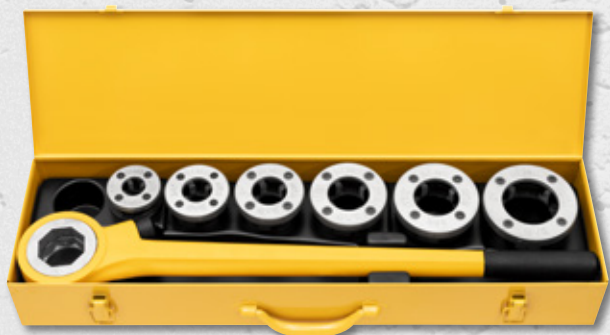

Kvalitní německý výrobek

REMS eva Set R 1/2+3/4+1+1 1/4

Ruční závitnice s rychlovýměnitelnými závitoreznými hlavami. Na trubkové závitky 1/8–2", 16–50 mm, šroubové závitky 6–30 mm, 1/4–1". Na pravé a levé závitky. 1 ráčna pro celý rozsah řezání. Rychlovýměnitelné závitorezné hlavy R 1/2–3/4–1–1 1/4 se závitoreznými čelistmi na kónické trubkové závitky ISO 7-1, EN 10226 (DIN 2999, BSPT) R pravé. V pevném kufříku z ocelového plechu.

Obj.č. 520015 Kč 14 680,-

Kč **10 290,-**

REMS eva Set R 1/2+3/4+1+1 1/4+1 1/2+2

Ruční závitnice s rychlovýměnitelnými závitoreznými hlavami R 1/2–3/4–1–1 1/4–1 1/2–2. V pevném kufříku z ocelového plechu.

Obj.č. 520017 Kč 20 400,-

Kč **16 290,-**

Rychlovýměnitelné závitorezné hlavy REMS S



Info

Řešení na těžko přístupných místech, např. ve výlomech zdí, na odkrytých trubkách, v šachtách. Přídavné, precizní trubkové vedení na straně krytu pro perfektní vystředění trubky a snadné nařezávání.

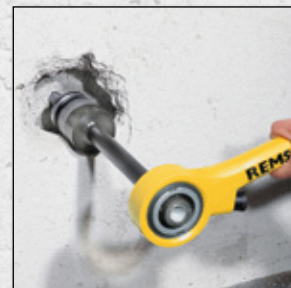
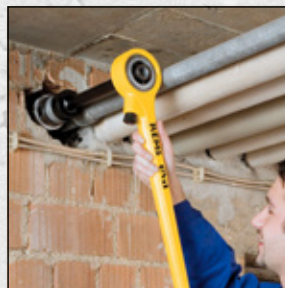
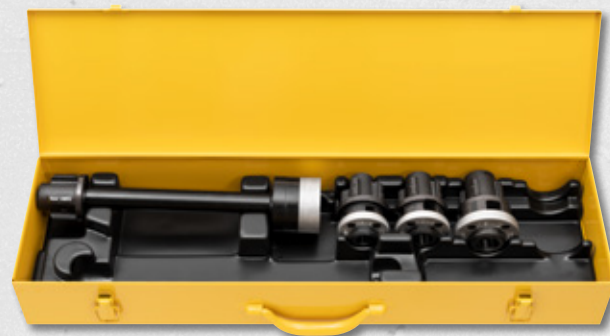

Kvalitní německý výrobek

Závitorezné hlavy REMS S Set R 3/8+1/2+3/4"

Rychlovýměnné závitorezné hlavy S, prodloužení 300 mm. V pevném kufříku z ocelového plechu.

Obj.č. 520025 R Kč 16 690,-

Kč **15 290,-**

REMS Amigo / REMS Amigo 2 / REMS Amigo 22 V – Elektrická zavitnice s rychlovýměnitelnými závitoreznými hlavami.



REMS Amigo
1200 W – jen 3,5 kg



Info

Kvalitní německý výrobek



REMS Amigo 2
1700 W – jen 6,5 kg



Info



REMS Amigo 22 V
500 W – jen 5,6 kg



Info



Označení	Rychlovýměnitelné závitorezné hlavy REMS	Obj.č.	Kč	REMS Amigo 2 Set + REMS Aquila 3B Hodnota Kč 67 730,-	Akce Kč
REMS Amigo Set R ½ + ¾ + 1 + 1¼ Pro trubkové závitky ½ – 1¼", 16 – 40 mm, šroubové závitky 6 – 30 mm, ¼ – 1". Pro pravé a levé závitky. V pevném kufru z ocelového plechu.	Pro kónické trubkové závitky ISO 7-1, EN 10226 (DIN 2999, BSPT) R ½-¾-1-1¼ pravé	530020 R220	32 820,00		25 690,00
REMS Amigo 2 Set R ½ + ¾ + 1 + 1¼ + 1½ + 2 Pro trubkové závitky ½ – 2", 16 – 50 mm, šroubové závitky 6 – 30 mm, ¼ – 1". Pro pravé a levé závitky. V pevném kufru z ocelového plechu.	Pro kónické trubkové závitky ISO 7-1, EN 10226 (DIN 2999, BSPT) R ½-¾-1-1¼-1½-2 pravé	540020 R220	51 900,00		40 490,00
REMS Amigo 2 Set R ½ + ¾ + 1 + 1¼ + 1½ + 2 Pro trubkové závitky ½ – 2", 16 – 50 mm, šroubové závitky 6 – 30 mm, ¼ – 1". Pro pravé a levé závitky. V pevném kufru z ocelového plechu.	Pro kónické trubkové závitky ISO 7-1, EN 10226 (DIN 2999, BSPT) R ½-¾-1-1¼-1½-2 pravé	540020 R220	51 900,00	540X01 R220	53 990,00
REMS Amigo 22 V Set R ½ + ¾ + 1 Pro trubkové závitky ½ – 1", 16 – 32 mm, šroubové závitky 6 – 30 mm, ¼ – 1". Pro pravé i levé závitky. V pevném kufru z ocelového plechu.	Pro kónické trubkové závitky ISO 7-1, EN 10226 (DIN 2999, BSPT) R pravé příp. pro závitky pro elektroinstalační trubky EN 60423 M	530015 R220	56 390,00		44 190,00
REMS Amigo 22 V Set IP R ½ + ¾ + 1 Pro trubkové závitky ½ – 1", 16 – 32 mm, šroubové závitky 6 – 30 mm, ¼ – 1". Pro pravé i levé závitky. Jako Obj.č. 530015, bez akumulátoru, bez rychlonabíječky. V pevném kufru z ocelového plechu.	Pro kónické trubkové závitky ISO 7-1, EN 10226 (DIN 2999, BSPT) R pravé příp. pro závitky pro elektroinstalační trubky EN 60423 M	530017 R22	43 760,00		33 590,00



Kvalitní německý výrobek



Info

REMS Spezial – Vysoce legovaná závitorezná látka.

Na bázi minerálního oleje, smývateľná vodou.

REMS Spezial 5l kanystř

Obj.č. 140100 R Kč 2 240,-

Kč **1 790,-**

REMS Spezial 600 ml sprej

Obj.č. 140105 R Kč 702,-

Kč **560,-**



Info

REMS Sanitol – bezminerální závitorezná látka.

Zcela rozpustná ve vodě. Bez minerálního oleje, bez ethanolu.

Ke kontrole vypláchnutí zbarven do červena. Vynikající ochrana proti korozi.

REMS Sanitol 5l kanystř

Obj.č. 140110 R Kč 5 190,-

Kč **4 100,-**

REMS Sanitol 600 ml sprej

Obj.č. 140115 R Kč 1 010,-

Kč **800,-**



DW-0201DP0693



W1.303



7808-649

Kvalitní německý výrobek



Info



REMS Tornado – Třída sama pro sebe.

Automatické upínací sklíčidlo.
Univerzální automatická závitorezná hlava.
Automatické chlazení a mazání.

REMS Tornado 2000

Závitorezný stroj pro trubkové závity (1/16) 1/8–2", 16–63 mm, šroubové závity (6) 10–60 mm; 1/4–2". Pohonná jednotka s převody nevyžadujícími údržbu, nožní bezpečnostní spínač s nouzovým vypínačem, 2 automatická sklíčidla, automatické mazání a chlazení. Se sadou nářadí, které tvoří univerzální automatická závitorezná hlava pro všechny závity, také dlouhé závity, automaticky se otevírající, s automatikou délky závitu pro kónické závity, závitorezné čelisti pro trubkové závity kónické ISO 7-1, EN 10226 (DIN 2999, BSPT) R 1/2–3/4" a R 1–2" pravé, odřezávač trubek, zařízení na vnitřní odhrotování trubek, přítlačná páka. Výškově nastavitelná podpěra pro odkládání materiálu. Možnost výběru ze 3 motorů. Přenosné provedení na 3 trubkových nohách, s odnímatelnou velkou vanou na olej a nádobou na třísky. Provedení T s integrovanou, ještě větší vanou na olej a nádobou na třísky, na pracovní stůl, podstavec nebo pojízdný podvozek s místem na odkládání materiálu. V kartonu.

Obj.č. 340200 R220 Kč 139 500,-

Kč **102 990,-**

REMS Magnum – Odolné, kompaktní, vysoce výkonné nářadí pro řezání závitů, odřezávání, odhrotování, výrobu vsuvek a výrobu obvodových drážek válcováním.



Info

REMS Magnum 3000 L-T



Pojízdný podvozek (příslušenství)



REMS Magnum 2000 L-T

Podstavec pojízdný a sklopný (příslušenství)



Info

REMS Magnum 4000 L-T



Pojízdný podvozek (příslušenství)

Kvalitní německý výrobek

Označení	Obj.č.	Kč	Akce Kč
REMS Magnum 2000 L-T Závitorezný stroj pro trubkové závity (1/16) 1/8–2", 16–63 mm, šroubové závity (6) 8–60 mm, 1/4–2". V kartonu.	340226 R220	141 100,00	106 290,00
REMS Magnum 3000 L-T Závitorezný stroj na trubkové závity (1/16) 1/2–3", 16–63 mm, šroubové závity (6) 8–60 mm, 1/2–2". V kartonu.	380309 R220	207 600,00	158 490,00
REMS Magnum 4000 L-T Závitorezný stroj na trubkové závity (1/16) 1/2–4", 16–63 mm, šroubové závity (6) 8–60 mm, 1/2–2". V kartonu.	380444 R220	232 600,00	205 990,00
Podstavec	344105 R	8 700,00	
Pojízdný podvozek	344100 R	14 760,00	
Podstavec pojízdný a sklopný	344150 R	21 130,00	

REMS zařízení na výrobu obvodových drážek válcováním – Kompaktní – univerzální. Posuv tlačného válce olejovo-hydraulickým tlakovým válcem.



Info



Kvalitní německý výrobek

REMS zařízení na výrobu drážek válcováním

Drážkovací zařízení na drážkování trubek pro systémy trubkových spojení DN 25–300, 1–12". Zařízení na výrobu drážek válcováním, ruční hydraulická pumpa, integrovaný, stupňovitý nastavovací kotouček pro automatický doraz hloubky drážky. 1 pár drážkovacích válců (tlačný válec, protitlačný válec) 2–6", šestihřanný klíč. Pro REMS Amigo, REMS Amigo 2, REMS Amigo 2 Compact, REMS Tornado a REMS Magnum nebo stroje k řezání závitů jiných značek. V kartonu.

Obj.č. 347000 R Kč 67 320,-

Kč **58 390,-**



Řezání závitů



Jednoduché připevnění + upevnění na místě

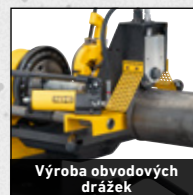

Výroba obvodových drážek

S rychlovýměnným zařízením

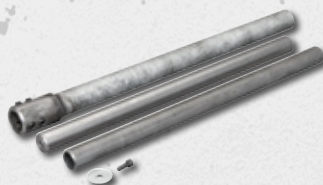

Rychlovýměnné zařízení

Rychlovýměnné zařízení pro pohon drážkovacího zařízení REMS pro válce se závitověznými stroji REMS Magnum bez demontáže sady nástrojů a plastové hadice pro řezání závitů, jako příslušenství. Bleskurychlé přepínání mezi řezáním závitů a drážkováním válců pro flexibilní a efektivní práci.

Obj.č. 347115 R

Kč **7 470,-**



Podstavec pojízdný (příslušenství)

REMS Herkules 3B (příslušenství)



Info

Kvalitní německý výrobek

REMS Collum – Elektricky válcovat obvodové drážky do 12".

REMS Collum

Zařízení na výrobu obvodových drážek válcováním k drážkování trubek pro systémy trubkových spojení DN 25–300, 1–12". Zařízení na výrobu obvodových drážek válcováním, ruční hydraulická pumpa, integrovaný nastavovací kotouček pro automatický doraz hloubky drážky, 1 pár drážkovacích válců (tlačný a protitlačný válec) 2–6", šestihřanný klíč. 3 pohonné stroje na výběr, s převody pracujícími bez údržby, univerzálním motorem se silným tahem, bezpečnostním spínačem. Pro pracovní stůl, podstavec nebo pojízdný podstavec. V kartonu.

REMS Collum

Univerzální motor 230 V, 50–60 Hz, 1200 W, ochrana proti přetížení. 29 min⁻¹.

Obj.č. 347006 R220 Kč 82 750,-

Kč **74 890,-**

REMS Collum 2

Univerzální motor 230 V, 50–60 Hz, 1700 W. 28 min⁻¹

Obj.č. 347008 R220 Kč 91 730,-

Kč **83 490,-**

REMS Collum 2 Compact

Univerzální motor 230 V, 50–60 Hz, 1200 W, ochrana proti přetížení. 26 min⁻¹

Obj.č. 347009 R220 Kč 91 730,-

Kč **83 490,-**

Podvozky a materiálová podpora viz níže.



Podstavec pojízdný (příslušenství)

REMS Herkules 3B (příslušenství)



Info

Kvalitní německý výrobek

Podstavec

Obj.č. 849315 R

Kč **6 510,-**

Podstavec pojízdný

Obj.č. 849310 R

Kč **10 550,-**

REMS Herkules 3B

Podpěra materiálu, výškově nastavitelná, pro trubky DN 25–150, Ø 1–6"

Obj.č. 120120 R

Kč **10 020,-**

REMS Collum 22 V – Elektricky válcovat obvodové drážky do 12". Mobilní, rychlý, hospodárny.

Akumulátor Li-Ion 22 V, 9,0 Ah, 194 Wh, pro ca. 23 drážek DN 100/4" na jedno nabití akumulátoru.

REMS Collum 22 V

Akumulátorový stroj na výrobu obvodových drážek válcováním k drážkování trubek pro systémy trubkových spojení DN 25–300, 1–12". Zařízení na výrobu obvodových drážek válcováním, ruční hydraulická pumpa, integrovaný nastavovací kotouček pro automatický doraz hloubky drážky, 1 pár drážkovacích válců (tlačný a protitlačný válec) 2–6", šestihřanný klíč. Pohonná jednotka s bezúdržbovou převodovkou, výkonným akumulátorovým motorem 22 V, 500 W, bezpečnostním krokovacím spínačem. Pravý a levý chod, kontrola stavu stroje s ochranou proti přetížení, sledování teploty, kontrola stavu nabití. Akumulátor Li-Ion 22 V, 9,0 Ah, 194 Wh, rychlonabíječka 100–240 V, 50–60 Hz, 90 W, 22 V. Opěrná vidlice pro oba směry otáčení. Pro pracovní stůl, podstavec nebo pojízdný podstavec. V kartonu.

Obj.č. 347005 R220 Kč 112 000,-

Kč **102 290,-**

Sada příslušenství 1

obsahující podstavec a REMS Herkules 3B

Obj.č. 120X01 R Kč 16 530,-

Kč **13 590,-**

Sada příslušenství 4

obsahující pojízdný podstavec a REMS Herkules 3B

Obj.č. 120X04 R Kč 20 570,-

Kč **16 290,-**

REMS Picus S1 – Cenově výhodná alternativa



Info



Nyní s vrtacím stojanem REMS Simplex 2

Robustní, snadno ovladatelný vrtací stojan k jádrovému vrtání do Ø 200 mm. Vrtací sloup ze 4-hranného ocelového profilu Ø 50 mm, pevného v ohybu krutu, zpevněného za studena, s extra malými tolerancemi, pro vedení posuvových saní bez vibrací.

REMS Picus S1 Basic-Pack

Elektrický diamantový jádrový vrtací stroj pro jádrová vrtání v betonu, železobetonu do ≤ Ø 102 (132) mm, zdvihu a dalších materiálech do ≤ Ø 162 mm. K vrtání na sucho nebo s výplachem, vedené ručně nebo s vrtacím stojanem. Pohonný stroj s vnějším připojovacím závitem UNC 1¼ vnějším, G ½ vnitřním pro vrtací korunku, převody nevyžadující údržbu, s bezpečnostní kluznou třecí spojkou, univerzálním motorem 230 V, 50–60 Hz, 1850 W. Víceúčelová elektronika s pozvolným rozběhem, omezením volnoběžných otáček, pojistkou proti přetížení, ochranou proti zablokování. Dotykový spínač s aretací. Osobní ochranný spínač (PRCD). Otáčky vrtacího vřetena při zatížení 580 min⁻¹. Zařízení na přívod vody s nastavitelným uzavíracím ventilem a rychlospojkou s možnou blokáci průtoku vody a hadicovou přípojkou ½". Protisměrný držák. Navrtávací pomůcka G ½ UDKB s vrtákem Ø 8 mm, šestihranný nástrčný klíč SW 3. Jednostranný klíč SW 32. V pevném kufru z ocelového plechu.

Obj.č. 180010 R220 Kč 48 810,-

Kč **34 390,-**

REMS Picus S1 Set Simplex 2

Jako Obj.č. 10, avšak s vrtacím stojanem REMS Simplex 2 včetně upevňovací sady pro zdvihu a beton. Bez diamantových jádrových vrtacích korunek.

Obj.č. 180032 R220 Kč 79 390,-

Kč **54 590,-**

Speed-Regulation (Patent EP 2 085 191)

K regulaci použita tachometrová elektronika udržuje předvolený počet otáček konstantní i při zatížení.

Jeden systém – 4 použití!

Ideální pro instalatéry. Nyní s vrtacím stojanem REMS Titan – pro nejvyšší nároky. Pro jádrové vrtání do Ø 250 mm.



Info

REMS Picus SR Set Titan

Elektrická diamantová jádrová vrtačka s regulací rychlosti. Pro jádrová vrtání v betonu, železobetonu do ≤ Ø 162 (200) mm, zdvihu a dalších materiálech do ≤ Ø 250 mm. K vrtání jak nasucho tak i s výplachem, vedené ručně nebo s vrtacím stojanem. Pohonný stroj s vnějším připojovacím závitem UNC 1¼ pro vrtací korunku, uvnitř G ½, 2-stupňovou převodovkou nevyžadující údržbu, s bezpečnostní kluznou třecí spojkou, univerzálním motorem 230 V, 50–60 Hz, 2200 W. Plynulá elektronická regulace otáček 200 min⁻¹ až 500 min⁻¹ (1. rychlost) resp. 500 min⁻¹ až 1200 min⁻¹ (2. rychlost), ochrana proti přehřátí. Víceúčelová elektronika s pozvolným rozběhem, omezením volnoběžných otáček, pojistkou proti přetížení, ochranou proti zablokování. Dotykový spínač s aretací. Osobní ochranný spínač (PRCD). Zařízení na přívod vody s nastavitelným uzavíracím ventilem a rychlospojkou s možnou blokáci průtoku vody a hadicovou přípojkou ½". Protisměrný držák. Sada distančních dílů. Jednostranný klíč SW 32. V pevném kufru z ocelového plechu. Vrtací stojan REMS Titan včetně upevňovací sady pro zdvihu a beton. Bez diamantových jádrových vrtacích korunek.

Obj.č. 183022 R220 Kč 92 010,-

Kč **72 790,-**

REMS Picus SR Set 62-82-132 Titan

Jako Obj.č. 183022, avšak s univerzálními diamantovými jádrovými vrtacími korunkami REMS UDKB Ø 62, 82, 132 mm.

Obj.č. 183023 R220 Kč 106 400,-

Kč **81 590,-**



Info

REMS Picus S2/3,5 – Na jádrová vrtání do železobetonu aj. do Ø 300 mm.

REMS Picus S2/3,5 Set Titan

Elektrický diamantový jádrový vrtací stroj pro jádrová vrtání v betonu, železobetonu, zdvihu všeho druhu, přírodním kameni, asfaltu, mazanině všeho druhu, Ø 40–300 mm. K vrtání jak nasucho tak i s výplachem s vrtacím stojanem. Pohonný stroj s vnějším připojovacím závitem UNC 1¼ pro vrtací korunku, 2-stupňovou převodovkou nevyžadující údržbu, s bezpečnostní kluznou třecí spojkou, univerzálním motorem 230 V, 50–60 Hz, 3420 W. Víceúčelová elektronika s pozvolným rozběhem, omezením volnoběžných otáček, pojistkou proti přetížení, ochranou proti zablokování. Kolébkový přepínač. Osobní ochranný spínač (PRCD). Otáčky vrtacího vřetena při zatížení 320 min⁻¹, 760 min⁻¹. Zařízení na přívod vody s nastavitelným uzavíracím ventilem a rychlospojkou s možnou blokáci průtoku vody a hadicovou přípojkou ½". Kroužek k snadnému uvolnění korunky. Jednostranný klíč SW 32. Vrtací stojan REMS Titan včetně upevňovací sady pro zdvihu a beton. Bez diamantových jádrových vrtacích korunek. V kartonu.

Obj.č. 180030 R220 Kč 141 400,-

Kč **124 990,-**



Kvalitní německý výrobek

Univerzální diamantové jádrové vrtací korunky REMS / Univerzální diamantové jádrové vrtací korunky REMS LS (LASER)

Pro REMS Picus S1, REMS Picus SR, REMS Picus S3, REMS Picus S2/3,5 a jiné výrobky

Diamantové segmenty s klínovým řezem ("tvar střechy") na rychlé, snadné a klidné navrtání. Speciálně vyvinuté, vysoce kvalitní diamantové segmenty s vysokým podílem diamantu a speciálním pojivem pro znamenitý vrtací výkon a zvláště dlouhou životnost.

Univerzální diamantové jádrové vrtací korunky REMS

Indukčně pájené! Možnost opětovného osazení!				
Ø × vrtací hloubka × přípojení		Obj.č.	Kč	Akce Kč
UDKB 32 × 420 × UNC 1¼	4	181010 R	4 270,00	3 203,00
UDKB 42 × 420 × UNC 1¼	4	181015 R	3 990,00	2 993,00
UDKB 52 × 420 × UNC 1¼	5	181020 R	4 240,00	3 180,00
UDKB 62 × 420 × UNC 1¼	6	181025 R	4 610,00	3 458,00
UDKB 72 × 420 × UNC 1¼	7	181030 R	5 220,00	3 915,00
UDKB 82 × 420 × UNC 1¼	7	181035 R	5 670,00	4 253,00
UDKB 92 × 420 × UNC 1¼	8	181040 R	6 400,00	4 800,00
UDKB 102 × 420 × UNC 1¼	8	181045 R	6 570,00	4 928,00
UDKB 112 × 420 × UNC 1¼	9	181050 R	6 930,00	5 198,00
UDKB 122 × 420 × UNC 1¼	10	181055 R	7 830,00	5 873,00
UDKB 127 × 420 × UNC 1¼	10	181059 R	8 140,00	6 105,00
UDKB 132 × 420 × UNC 1¼	11	181060 R	8 480,00	6 360,00
UDKB 152 × 420 × UNC 1¼	12	181065 R	10 070,00	7 553,00
UDKB 162 × 420 × UNC 1¼	12	181070 R	10 660,00	7 995,00
UDKB 182 × 420 × UNC 1¼	12	181075 R	11 810,00	8 858,00
UDKB 200 × 420 × UNC 1¼	12	181080 R	12 490,00	9 368,00
UDKB 225 × 420 × UNC 1¼	13	181085 R	15 210,00	11 408,00
UDKB 250 × 420 × UNC 1¼	14	181090 R	15 600,00	11 700,00
UDKB 300 × 420 × UNC 1¼	22	181095 R	20 430,00	15 323,00

Univerzální diamantové jádrové vrtací korunky REMS LS (LASER)

Svařované laserem! Odolné proti vysokým teplotám!				
Ø × vrtací hloubka × přípojení		Obj.č.	Kč	Akce Kč
UDKB LS 32 × 420 × UNC 1¼	1	181410 R	4 690,00	3 518,00
UDKB LS 42 × 420 × UNC 1¼	4	181415 R	4 380,00	3 285,00
UDKB LS 52 × 420 × UNC 1¼	5	181420 R	4 660,00	3 495,00
UDKB LS 62 × 420 × UNC 1¼	6	181425 R	5 050,00	3 788,00
UDKB LS 72 × 420 × UNC 1¼	6	181430 R	5 760,00	4 320,00
UDKB LS 82 × 420 × UNC 1¼	7	181435 R	6 230,00	4 673,00
UDKB LS 92 × 420 × UNC 1¼	8	181440 R	7 050,00	5 288,00
UDKB LS 102 × 420 × UNC 1¼	9	181445 R	7 210,00	5 408,00
UDKB LS 112 × 420 × UNC 1¼	9	181450 R	7 630,00	5 723,00
UDKB LS 122 × 420 × UNC 1¼	10	181455 R	8 620,00	6 465,00
UDKB LS 127 × 420 × UNC 1¼	10	181459 R	8 950,00	6 713,00
UDKB LS 132 × 420 × UNC 1¼	10	181460 R	9 320,00	6 990,00
UDKB LS 152 × 420 × UNC 1¼	11	181465 R	11 080,00	8 310,00
UDKB LS 162 × 420 × UNC 1¼	12	181470 R	11 730,00	8 798,00
UDKB LS 182 × 420 × UNC 1¼	13	181475 R	14 170,00	10 628,00
UDKB LS 200 × 420 × UNC 1¼	14	181480 R	14 980,00	11 235,00

Startovací sada za nízkou cenu. Ideální pro instalatéra.



REMS UDKB Set 62 + 82 + 132

Ø 62, 82, 132 mm
Obj.č. 181101 R Kč 18 740,-

Kč **12 190,-**



REMS UDKB LS Set 62 + 82 + 132

Ø 62, 82, 132 mm
Obj.č. 181111 R Kč 20 590,-

Kč **13 390,-**

REMS Pull 2 – K suchém a mokrému vysávání.

Konstantně vysoký sací výkon díky permanentnímu automatickému čištění filtru. Certifikován k zachytávání zdraví ohrožujícího prachu dle EN 60335-2-69¹⁾.



Označení	Obj.č.	Kč	Akce Kč
REMS Pull 2 L Set V kartonu.	185600 R220	23 650,00	19 490,00
REMS Pull 2 L Set W V kartonu.	185603 R220	35 430,00	30 990,00



Označení	Obj.č.	Kč	Akce Kč
REMS Pull 2 M Set V kartonu.	185601 R220	31 700,00	27 590,00
REMS Pull 2 M Set D V kartonu.	185604 R220	36 920,00	31 190,00

¹⁾ Dbejte národních předpisů k zachytávání a likvidaci zdraví ohrožujícího prachu.

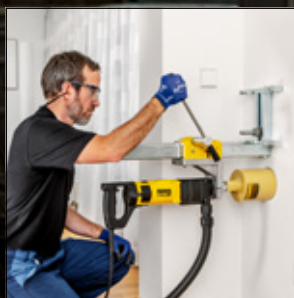

REMS Picus DP – Jádrové vrtání bez vody s mikro-impulsní technikou. Čisté, jednoduché, rychlé. Např. 200 mm v železobetonu Ø 62 mm jen 5 min.

V kombinaci s vysavačem REMS Pull 2 M (viz. str. 33) ideálně vhodný k výrobě jádrových vrtání v dokončených prostorech, např. v obytných, kancelářských nebo průmyslových budovách.



Info

REMS Picus DP Basic-Pack

Elektrický diamantový jádrový vrtací stroj s mikro-impulsní technikou, k jádrovému vrtání na sucho v betonu, železobetonu $\leq \text{Ø } 162$ (202) mm, zdivu a jiných materiálech $\leq \text{Ø } 202$ mm, ručně vedenému nebo s vrtacím stojanem. Pohonný stroj s vnějším připojovacím závitem UNC 1 1/4 vnějším, G 1/2 vnitřním pro vrtací korunky, převody nevyžadujícími údržbu s bezpečnostní kluznou spojkou, univerzálním motorem 230 V, 50–60 Hz, 2200 W, integrovaným sacím rotorem k odsávání prachu. Multifunkční elektronika s pozvolným rozběhem, omezením volnoběžných otáček, pojistkou proti přetížení, ochrannou proti zablokování. Dotykový spínač s aretací. Otáčky vrtacího vřetena při zatížení 880 min⁻¹. Protisměrný držák. Navrtávací pomůcka G 1/2 TDKB s vrtákem Ø 8 mm, šestihranný nástrčný klíč SW 3. Jednostranný klíč SW 32. V pevném kufru z ocelového plechu.

Obj.č. 180016 R220 Kč 76 860,-

Kč **60 590,-**

REMS Picus DP Set Simplex 2

REMS Picus DP Basic-Pack s vrtacím stojanem REMS Simplex 2 včetně nářadí a upínací sady pro zdivo a beton.

Obj.č. 180033 R220 Kč 107 500,-

Kč **85 290,-**

REMS Picus DP Set Titan

REMS Picus DP Basic-Pack s vrtacím stojanem REMS Titan včetně nářadí a upínací sady pro zdivo a beton.

Obj.č. 180035 R220 Kč 123 200,-

Kč **96 790,-**

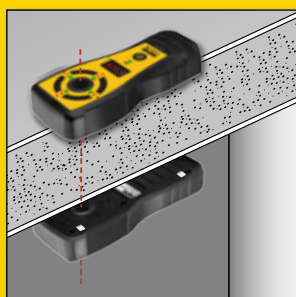

REMS Detect B – K přesnému určení vstupních a výstupních středních bodů při vrtání průchozích otvorů.

Profesionální, elektronický lokalizátor středních bodů vrtání, sestávající z jednotky vysílače a přijímače, k přesnému určení vstupních a výstupních středních bodů při vrtání průchozích otvorů a k automatickému zobrazení tloušťky materiálu ≤ 120 cm.



Info



REMS Detect B Set

Profesionální, elektronický lokalizátor středních bodů vrtání, sestávající z jednotky vysílače a přijímače. S akustickou a optickou navigací s červenými/zelenými LED a displejem s LED-technologií, ukazatelem stavu baterie s LED, 6 bateriemi 1,5 V, AAA, LR3, vícekrát použitelnými přílnavými body, v pevném kufru.

Obj.č.	Kč	Akce Kč
REMS Detect B Set	182100 R5 19 050,00	14 990,00



Info

REMS Picus DWP – S mikro-impulsní technikou. Ideální pro ruční vrtání do obzvláště tvrdých materiálů. Pro suché i mokré vrtání.

V kombinaci s vysavačem REMS Pull 2 M (viz. str. 33) ideální pro vrtání za sucha v dokončených prostorech, např. v obytných, kancelářských nebo průmyslových budovách.

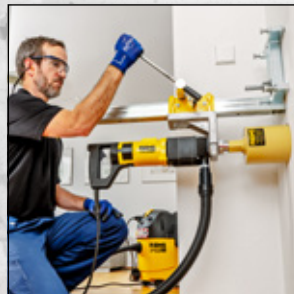

REMS Picus DWP Basic-Pack

Elektrický diamantový jádrový vrtací stroj s mikro-impulsní technikou, pro suché a mokré vrtání v betonu, železobetonu $\leq \varnothing 162$ (202) mm, zdivu a jiných materiálech $\leq \varnothing 202$ mm, ručně vedenému nebo s vrtacím stojanem. Pohonný stroj s vnějším přípojevacím závitem UNC 1 ¼ vnějším, G ½ vnitřním pro vrtací korunky, převody nevyžadujícími údržbu s bezpečnostní kluznou spojkou, univerzálním motorem 230 V, 50–60 Hz, 2200 W, integrovaným sacím rotorem k odsávání prachu. Přípojka pro vysavač, propojení se zařízením pro přívod vody, zaměnitelné. Multifunkční elektronika s pozvolným rozběhem, omezením volnoběžných otáček, pojistkou proti přetížení, ochrannou proti zablokování. Dotykový spínač s aretací. Otáčky vrtacího vřetena při zatížení 880 min⁻¹. Protisměrný držák. Navrtávací pomůcka G ½ TDKB s vrtákem \varnothing 8 mm, šestihřanný nástrčný klíč SW 3. Jednostranný klíč SW 32. V pevném kufru z ocelového plechu.

Obj.č. 180017 R220 Kč 88 080,-

Kč **66 190,-**

REMS Picus DWP Set Simplex 2

REMS Picus DWP Basic-Pack s vrtacím stojanem REMS Simplex 2 včetně nářadí a upínací sady pro zdivo a beton.

Obj.č. 180037 R220 Kč 118 700,-

Kč **93 890,-**

REMS Picus DWP Set Titan

REMS Picus DWP Basic-Pack s vrtacím stojanem REMS Titan včetně nářadí a upínací sady pro zdivo a beton.

Obj.č. 180038 R220 Kč 134 400,-

Kč **105 490,-**

REMS diamantové jádrové vrtací korunky LS (LASER) pro vrtání na sucho

Speciálně k vrtání na sucho s jádrovými vrtacími stroji s mikro-impulsní technikou.

Univerzálně použitelné pro mnohé materiály, ručně vedené nebo s vrtacím stojanem. Jednotný vnitřní přípojevací závít UNC 1 ¼. Vrtací hloubka 320 mm.

Speciálně vyvinuté, vysoce kvalitní diamantové segmenty s vysokým podílem diamantu a speciálním pojivem pro znamenitý vrtací výkon a zvláště dlouhou životnost.

Diamantové segmenty s v pojivu umístěnými diamanty na rychlé, snadné a klidné navrtání. Svařované laserem na plně automatických svařovacích zařízeních pro konstantně vysokou kvalitu svaru. Odolné vysokým teplotám - i při extrémním tepelném zatížení se segmenty následkem přehřátí neodpájejí.

Pohon prostřednictvím pohonného stroje REMS Picus DP, REMS Picus DWP a vhodných pohonných strojů jiných výrobců s přípojevacím závitem UNC 1 ¼ vnějším.

Vhodné i pro mokré vrtání.

**Svařované laserem!
Odolné proti vysokým teplotám!**



-25%



Info



Ø × vrtací hloubka × přípojení		Obj.č.	Kč	Akce Kč
TDKB LS 32 × 320 × UNC 1 ¼	3	181500 R	5 140,00	3 855,00
TDKB LS 42 × 320 × UNC 1 ¼	4	181502 R	4 800,00	3 600,00
TDKB LS 52 × 320 × UNC 1 ¼	5	181504 R	5 110,00	3 833,00
TDKB LS 62 × 320 × UNC 1 ¼	5	181506 R	5 560,00	4 170,00
TDKB LS 72 × 320 × UNC 1 ¼	6	181508 R	6 320,00	4 740,00
TDKB LS 82 × 320 × UNC 1 ¼	6	181510 R	6 850,00	5 138,00
TDKB LS 92 × 320 × UNC 1 ¼	6	181512 R	7 690,00	5 768,00
TDKB LS 102 × 320 × UNC 1 ¼	7	181514 R	7 890,00	5 918,00
TDKB LS 112 × 320 × UNC 1 ¼	7	181516 R	8 310,00	6 233,00
TDKB LS 122 × 320 × UNC 1 ¼	8	181532 R	9 540,00	7 155,00
TDKB LS 127 × 320 × UNC 1 ¼	8	181518 R	9 910,00	7 433,00
TDKB LS 132 × 320 × UNC 1 ¼	8	181520 R	10 160,00	7 620,00
TDKB LS 142 × 320 × UNC 1 ¼	8	181522 R	10 890,00	8 168,00
TDKB LS 152 × 320 × UNC 1 ¼	8	181524 R	12 120,00	9 090,00
TDKB LS 162 × 320 × UNC 1 ¼	9	181526 R	12 850,00	9 638,00
TDKB LS 182 × 320 × UNC 1 ¼	9	181528 R	14 170,00	10 628,00
TDKB LS 202 × 320 × UNC 1 ¼	10	181530 R	15 010,00	11 258,00

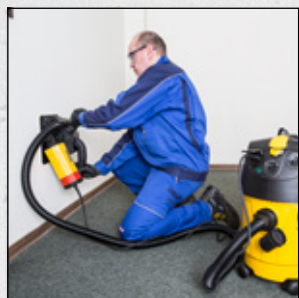

REMS Krokodil – Proříznout namísto vysekávat.

Celou plochou doléhající dosedací plocha během celého procesu drážkování a dělení pro řízené zanoření diamantových dělicích kotoučů, bezprašná, bezpečná práce a snadný, rovnoměrný posuv.

REMS Krokodil 180 SR Basic-Pack

Elektrická diamantová drážkovací, prořezávací a dělicí bruska se Speed-Regulation. K drážkování a dělení, např. betonu, železobetonu, zdiva všeho druhu, přírodního kamene, mazaniny všeho druhu. Hloubka drážky ≤ 61 mm, plynule nastavitelná. Šířka drážky ≤ 62 mm, odstupňována distančními podložkami 3, 6, 10, 20 mm. Pohonný stroj s pohonnou hřídelí Ø 22,2 mm, pro 1, 2 nebo 3 diamantové dělicí kotouče dle EN 13236, ≤ Ø 180 mm, s převody pracujícími bez údržby, univerzální motor 230 V, 50–60 Hz, 2000 W. Multifunkční elektronika s pozvolným rozběhem, omezením otáček naprázdno, pojistkou proti přetížení, ochranou proti přehřátí. Přívodní vedení 5,7 m. Ochrana opětovného rozběhu při výpadku sítě. Bezpečnostní spínač s blokadou opětovného zapnutí. Otáčky při zatížení 3300 min⁻¹. Odsávací hrdlo k připojení vysavače / odsavače prachu (např. REMS Pull 2 M). Nástrčný klíč SW 13. V kufru systému L-Boxx H. Obj.č. 185012 R220 Kč 37 030,-



Info



L-BOXX H

Kvalitní německý výrobek



ZDARMA*

+ dárková sada v hodnotě Kč 5 620,-*
2 REMS univerzální diamantové dělicí kotouče LS H-P Ø 180 mm

Obj.č. 185X07 R220 Kč **34 190,-**

REMS dveře s ochranou proti prachu U

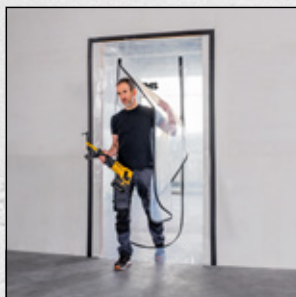

REMS dveře s ochranou proti prachu U 1200 × 2200 mm

Vyrobena z robustní, prachotěsné PE fólie 100 µ, recyklovatelné, s dvoucestným zipem pro flexibilní volbu místa otevření/zavření. Dvojitý oboustranný jezdec s dlouhými úchyty pro snadné ovládání zevnitř i zvenčí. Možnost přizpůsobení, snadné připevnění pomocí vhodné lepicí pásky. Možnost opakovaného použití. V sáčku s lisovaným uzávěrem. Obj.č. 132309 R Kč 688,-

Kč **589,-**

REMS dveře s ochranou proti prachu S

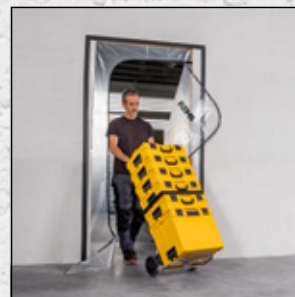
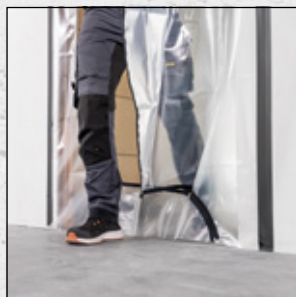

REMS dveře s ochranou proti prachu S 1200 × 2200 mm

Vyrobena z mimořádně pevné, prachotěsné PE fólie 150 µ, recyklovatelné, s dvoucestným zipem pro flexibilní volbu místa otevření/zavření, lze rozdělit ve spodní části pro bezbariérový přístup. Dvojitý oboustranný jezdec s dlouhými úchyty pro snadné ovládání zevnitř i zvenčí. Možnost přizpůsobení, snadné připevnění pomocí vhodné lepicí pásky. Možnost opakovaného použití. V sáčku s lisovaným uzávěrem. Obj.č. 132310 R Kč 747,-

Kč **649,-**

Jeden akumulátorový systém pro veškeré nářadí 22 V!

Vysoce zatížitelné akumulátory Li-Ion 22 V s kapacitou 2,5, 5,0 nebo 9,0 Ah, pro dlouhou dobu chodu. O 50 % více energie.* Vysoce výkonné a lehké.



REMS Power-Pack 22 V / 230 V, 90 W

2 kusy akumulátoru Li-Ion 22 V, Rychlonabíječka 100–240 V, 50–60 Hz, 90 W, 22 V.

	Obj.č.	Kč	Akce Kč
2,5 Ah + 2,5 Ah + 90 W, 108 Wh	571590 R220	16 920,00	10 090,00
2,5 Ah + 5,0 Ah + 90 W, 162 Wh	571059 R220	19 720,00	11 190,00
5,0 Ah + 5,0 Ah + 90 W, 216 Wh	571591 R220	22 530,00	13 690,00
9,0 Ah + 9,0 Ah + 90 W, 388 Wh	571592 R220	28 140,00	16 590,00

REMS Power-Pack 22 V / 230 V, 290 W

2 kusy akumulátoru Li-Ion 22 V, Rychlonabíječka 100–240 V, 50–60 Hz, 290 W, 22 V. Pro kratší doby nabíjení.

	Obj.č.	Kč	Akce Kč
5,0 Ah + 5,0 Ah + 290 W, 216 Wh	571593 R220	29 180,00	18 490,00
9,0 Ah + 9,0 Ah + 290 W, 388 Wh	571594 R220	34 790,00	22 190,00

*Akumulátor Li-Ion 22 V v porovnání s akumulátorem Akku Li-Ion 14,4 V.

Doporučené prodejní ceny. Všechny ceny bez DPH. Akce platí do 31.07.2026. Vyhrazujeme si právo na zvýšení cen.

REMS Mini-Press 22 V ACC a REMS Mini-Press S 22 V ACC – Skutečně jednoruční radiální lisy! Univerzální do Ø 40 mm. Super lehký. Super malý. Super snadno ovladatelný. Super rychlý. Otočný o 360°.

Akumulátor Li-Ion 22 V, 2,5 Ah, 54 Wh pro ca. 390 zalisování na Viega Profipress DN 15 na jedno nabití akumulátoru*.



S automatickým zpětným chodem



jen 2,5 kg

Kvalitní německý výrobek



jen 2,6 kg

- Akumulátorový radiální lis 22 kN s nuceným chodem pro výrobu lisovaných spojení Ø 10–40 mm, Ø 3/8–1 1/4".
- Pro pohon lisovacích kleští REMS Mini/lisovacích kroužků S.
- Otočné uchycení lisovacích kleští s automatickým zajištěním.



Info



L-BOXX



REMS Mini-Press 22 V ACC

Pohonná jednotka 22 V, V kufru systému L-Boxx.

	Obj.č.	Kč	Akce Kč
Basic-Pack Bez akumulátoru, bez rychlonabíječky.	578005 R22	41 580,00	31 790,00
Basic-Pack Akumulátor Li-Ion 22 V, 2,5 Ah, 54 Wh, Rychlonabíječka 220–240 V, 50–60 Hz, 70 W, 22 V.	578014 R220	52 600,00	38 990,00

REMS Mini-Press 22 V ACC Set

Basic-Pack (Obj.č. 578014 R220) a
3 lisovací kleště REMS Mini.



	Obj.č.	Kč	Akce Kč
Set M 15+18+22	578030 R220	65 390,00	46 990,00
Set V 15+18+22	578031 R220	65 390,00	46 990,00
Set TH 16+20+26	578084 R220	68 020,00	46 990,00
Set U 16+20+25	578085 R220	67 050,00	46 990,00

K dispozici je mnoho dalších sad REMS Mini-Press 22 V ACC.



Info



L-BOXX



REMS Mini-Press S 22 V ACC

Pohonná jednotka 22 V, V kufru systému L-Boxx.

	Obj.č.	Kč	Akce Kč
Basic-Pack Bez akumulátoru, bez rychlonabíječky.	578007 R22	41 580,00	31 790,00
Basic-Pack Akumulátor Li-Ion 22 V, 2,5 Ah, 54 Wh, Rychlonabíječka 220–240 V, 50–60 Hz, 70 W, 22 V.	578016 R220	52 600,00	38 990,00

REMS Mini-Press S 22 V ACC Set

Basic-Pack (Obj.č. 578016 R220) a
3 lisovací kleště REMS Mini.



	Obj.č.	Kč	Akce Kč
Set M 15+18+22	578038 R220	65 390,00	46 990,00
Set V 15+18+22	578039 R220	65 390,00	46 990,00
Set TH 16+20+26	578041 R220	68 020,00	46 990,00
Set U 16+20+25	578904 R220	67 050,00	46 990,00

K dispozici je mnoho dalších sad REMS Mini-Press S 22 V ACC.

* Okolní teplota cca 20°C.

¹ Záruční podmínky a registrace prodloužení záruky výrobcem na 5 let najdete pod www.rems.de/service.



**REMS Mini-Press 14 V ACC –
Jen 2,4 kg! Univerzální do Ø 40 mm.
Super lehký. Super malý. Super snadno
ovladatelný. Super rychlý. Otočný o 360°.**



Info

←ACC→

Automatic Circuit Control

S automatickým zpětným chodem

Kvalitní německý výrobek

REMS TECHNOLOGY
LION PLUS



jen 2,4 kg



- Akumulátorový radiální lis 22 kN s nuceným chodem pro výrobu lisovaných spojení Ø 10–40 mm, Ø ¾–1 ¼".
- Pro pohon lisovacích kleští REMS Mini/lisovacích kroužků S.
- Otočné uchycení lisovacích kleští automatickým zajištěním.
- Elektrohydraulický pohon s akumulátorovým motorem 14,4 V, 380 W. Bezpečnostní spínač.
- LED-pracovní svítidla.

L-BOXX

REMS Mini-Press 14 V ACC

Pohonná jednotka 14,4 V, Akumulátor Li-Ion 14,4 V, 2,5 Ah, 36 Wh. Rychlonabíječka 220–240 V, 50–60 Hz, 65 W, 10,8–18 V. V kufru systému L-Boxx.

	Obj.č.	Kč	Akce Kč
Basic-Pack	578013 R220	45 730,00	32 490,00

REMS Mini-Press 14 V ACC Set

Basic-Pack (Obj.č. 578013 R220) a
3 lisovací kleště REMS Mini.



	Obj.č.	Kč	Akce Kč
Set M 15+18+22	578043 R220	58 520,00	39 990,00
Set V 15+18+22	578044 R220	58 520,00	39 990,00
Set TH 16+20+26	578019 R220	61 150,00	39 990,00
Set U 16+20+25	578903 R220	60 180,00	39 990,00

K dispozici je mnoho dalších sad REMS Mini-Press 14 V ACC.



Info

Kvalitní německý výrobek

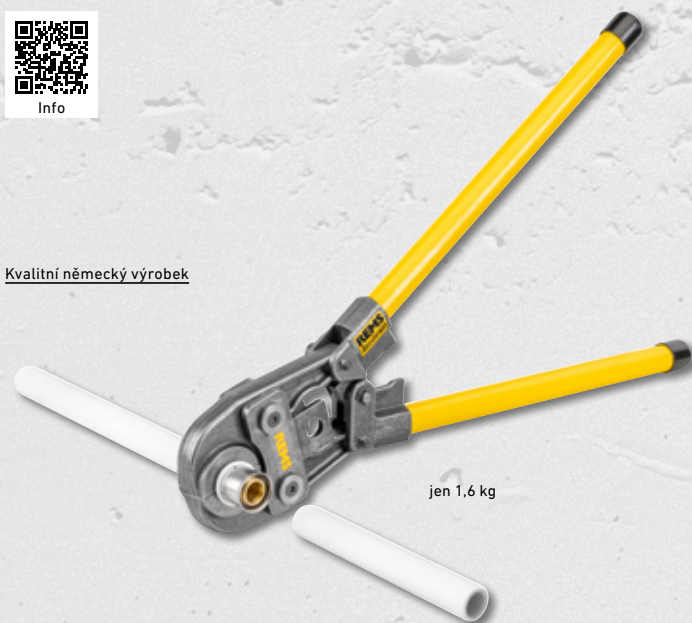

jen 1,6 kg

**REMS Eco-Press – Univerzálně použitelný až
do Ø 40 mm. Bleskové, bezpečné lisování.**



Hnací mechanismus REMS Eco-Press

Radiální ruční lis s aretovatelným koncovým dorazem na výrobu lisovaných spojů s plastovými a vrstvenými trubkami Ø 10–40 mm, Ø ¾–1". K pohonu lisovacích kleští/lisovacích kroužků REMS S. S dělitelnými trubkovými rameny. V balení ve smršťovací fólii.

Obj.č. 574000 R Kč 6 790,-

Kč **5590,-**

←ACC→

Automatic Circuit Control

S automatickým zpětným chodem

Kvalitní německý výrobek



XL-BOXX

REMS Power-Press XL ACC – Univerzální do Ø 110 mm.

Také pro Geberit Mapress Uhlíková ocel, Nerezová ocel, Měď v instalaci pitné vody a topení do Ø 108 mm.

Lisování Ø 10–108 mm jen v jedné pracovní operaci.

Superrychlé, např. Geberit Mapress Nerezová ocel Ø 108 mm jen za 15 s.

K pohonu REMS lisovacích kleští/lisovacích kroužků/lisovacích kroužků XL a vhodných lisovacích kleští/lisovacích kroužků jiných výrobců.

Otočné uchycení lisovacích kleští s automatickým zajištěním.



Info

REMS Power-Press XL ACC Basic-Pack

Elektrohydraulický radiální lis 32 kN s nuceným chodem pro výrobu lisovaných spojení Ø 10–108 (110) mm, Ø ¾–4". K pohonu REMS lisovacích kleští/lisovacích kroužků/lisovacích kroužků XL a vhodných lisovacích kleští/lisovacích kroužků jiných výrobců. Bezpečné usazení lisovacích kleští díky automatickému zajištění. Elektrohydraulický pohon s osvědčeným univerzálním motorem 230 V, 50–60 Hz, 450 W, s převody pracujícími bez údržby, s bezpečnostní kluznou spojkou a systémem posuvu s trapézovým zavitovým vřetenem, s bezpečnostním spínačem. V kufru systému XL-Boxx.

Obj.č. 579012 R220 Kč 71 220,-

Kč **62 690,-**

←ACC→

Automatic Circuit Control

S automatickým zpětným chodem



* Okolní teplota cca 20°C.

Lisování Ø 64–108 mm jen v jedné pracovní operaci. Antivibrační systém.

Superrychlé, např. Geberit Mapress Nerezová ocel Ø 108 mm jen za 15 s. S nuceným chodem. Jistá poloha mezikleští díky automatickému zajištění. Akumulátor Li-Ion 22V, 5,0 Ah, 108Wh, pro ca. 150 zalisování Geberit Mapress Nerezová ocel Ø 108,0 mm na jedno nabití akumulátoru*.



Info

REMS 22V
LI-ION TECHNOLOGY
2,5Ah 5,0Ah 9,0Ah

XL-BOXX

REMS Akku-Press XL 45 kN 22 V ACC Basic-Pack Z7

Akumulátorový radiální lis 45 kN s nuceným chodem, pro výrobu lisovaných spojení XL Ø 64–108 mm, Ø 2½–4". K pohonu REMS lisovacích kroužků XL. Otočné uchycení lisovacích kroužků s automatickým zajištěním. Elektrohydraulický pohon s výkonným akumulátorovým motorem 22 V, 380 W, robustní planetovou převodovkou, mimoosým dvoupístovým čerpadlem a kompaktním vysokovýkonným hydraulickým systémem. Antivibrační systém. Bezpečnostní spínač. LED-pracovní svítlna. Akumulátor Li-Ion 22V, 5,0 Ah, 108Wh, rychlonabíječka 100–240 V, 50–60 Hz, 90 W, 22 V. Mezikleště Z7 XL 45 kN. V kufru systému XL-Boxx.

Obj.č. 579014 R220 Kč 93 410,-

Kč **83 490,-**

Univerzální do Ø 110 mm. Kompaktní. Bleskově rychlý. Otočný o 360°.

←ACC→

Automatic Circuit Control

S automatickým zpětným chodem

Kvalitní německý výrobek

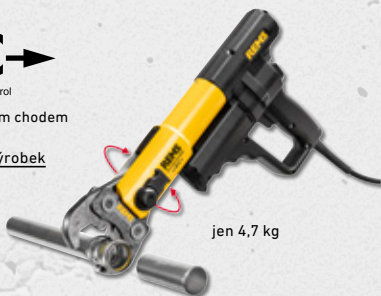

jen 4,7 kg



Info



L-BOXX

REMS Power-Press ACC Basic-Pack

Elektrohydraulický radiální lis 32 kN s nuceným chodem pro výrobu lisovaných spojení Ø 10–108 (110) mm, Ø ¾–4". K pohonu lisovacích kleští/lisovacích kroužků REMS a vhodných lisovacích kleští/lisovacích kroužků jiných výrobců. Otočné uložení lisovacích kleští s automatickým zajištěním. Elektrohydraulický pohon s osvědčeným univerzálním motorem 230 V, 50–60 Hz, 450 W, robustními planetovými převody, výstředníkovým pístovým čerpadlem a kompaktním, vysoce výkonným hydraulickým systémem. Bezpečnostní spínač. V kufru systému L-Boxx.

Obj.č. 577013 R220 Kč 44 440,-

Kč **37 990,-**

REMS Power-Press SE – Univerzální do Ø 110 mm. Rychlé, jen v několika sekundách hotové, bezpečné lisování.



Info

Kvalitní německý výrobek



jen 4,7 kg

XL-BOXX

REMS Power-Press SE Basic-Pack

Elektrický radiální lis 32 kN pro výrobu lisovaných spojení Ø 10–108 (110) mm, Ø ¾–4". K pohonu REMS lisovacích kleští/lisovacích kroužků a vhodných lisovacích kleští/lisovacích kroužků jiných výrobců. Bezpečné usazení lisovacích kleští díky automatickému zajištění. Elektromechanický pohon s osvědčeným univerzálním motorem 230 V, 50–60 Hz, 450 W, s převody pracujícími bez údržby, s bezpečnostní kluznou spojkou a systémem posuvu s trapézovým zavitovým vřetenem, ochrana proti přetížení, s bezpečnostním spínačem. V kufru systému XL-Boxx.

Obj.č. 572113 R220 Kč 30 550,-

Kč **23 790,-**

Univerzální do Ø 110 mm. Kompaktní. Bleskově rychlý. Otočný o 360°.

Nucený chod. Antivibrační systém. Automatické zajištění lisovacích kleští. Akumulátor Li-Ion 22 V, 2,5 Ah, 54 Wh pro ca. 200 zalisování na Viega Profipress DN 15 na jedno nabití akumulátoru*.

←ACC→

Automatic Circuit Control

S automatickým zpětným chodem

Kvalitní německý výrobek

REMS 22V
LI-ION TECHNOLOGY
2,5 Ah 5,0 Ah 9,0 Ah



Info

- Akumulátorový radiální lis 32 kN s nuceným chodem, pro výrobu lisovaných spojení Ø 10–108 (110) mm, Ø 3/8–4".
- K pohonu lisovacích kleští/lisovacích kroužků REMS a vhodných lisovacích kleští/lisovacích kroužků jiných výrobců.
- Kompaktní, s lisovacími kleštěmi V 15 dlouhý pouze 35,5 cm.
- Elektrohydraulický pohon s výkonným akumulátorovým motorem 22 V, 380 W. Bezpečnostní spínač.
- LED-pracovní svítidla.

L-BOXX

REMS Akku-Press E 22 V ACC

Pohonná jednotka 22 V, V kufru systému L-Boxx.

	Obj.č.	Kč	Akce Kč
Basic-Pack Bez akumulátoru, bez rychlonabíječky.	576019 R22	41 860,00	33 490,00
Basic-Pack Akumulátor Li-Ion 22 V, 2,5 Ah, 54 Wh, Rychlonabíječka 220–240 V, 50–60 Hz, 70 W, 22 V.	576017 R220	52 880,00	39 990,00



jen 3,3 kg



Univerzální do Ø 110 mm. Kompaktní. Bleskově rychlý. Otočný o 360°.

Nucený chod. Antivibrační systém. Automatické zajištění lisovacích kleští. Akumulátor Li-Ion 22 V, 2,5 Ah, 54 Wh pro ca. 200 zalisování na Viega Profipress DN 15 na jedno nabití akumulátoru*.



PRESSURE
MONITORING



RESULT
INDICATOR



Info

Sledování lisovacího tlaku a ukazatel výsledku

Elektronický snímač tlaku pro sledování přítláčné síly. Vyhodnocení lisovacího tlaku po procesu lisování. Zobrazení výsledku pomocí dvoubarevné bílé / červené LED diody.

- Akumulátorový radiální lis 32 kN s nuceným chodem, pro výrobu lisovaných spojení Ø 10–108 (110) mm, Ø 3/8–4".
- K pohonu lisovacích kleští/lisovacích kroužků REMS a vhodných lisovacích kleští/lisovacích kroužků jiných výrobců.
- Kompaktní, s lisovacími kleštěmi V 15 dlouhý pouze 35,5 cm.
- Elektrohydraulický pohon s výkonným akumulátorovým motorem 22 V, 380 W. Bezpečnostní spínač.
- Rychlonabíječka s výkonem 90 W pro superrychlé nabíjení.
- LED-pracovní svítidla.

L-BOXX

REMS Akku-Press 22 V ACC

Pohonná jednotka 22 V, V kufru systému L-Boxx.

	Obj.č.	Kč	Akce Kč
Basic-Pack Bez akumulátoru, bez rychlonabíječky.	576002 R22	49 960,00	38 490,00
Basic-Pack Akumulátor Li-Ion 22 V, 2,5 Ah, 54 Wh, Rychlonabíječka 100–240 V, 50–60 Hz, 90 W, 22 V.	576011 R220	61 290,00	45 490,00



jen 3,3 kg



←ACC→

Automatic Circuit Control

S automatickým zpětným chodem

Kvalitní německý výrobek

REMS 22V
LI-ION TECHNOLOGY
2,5 Ah 5,0 Ah 9,0 Ah

* Okolní teplota cca 20°C.

Doporučené prodejní ceny. Všechny ceny bez DPH. Akce platí do 31.07.2026. Vyhrazujeme si právo na zvýšení cen.

CONNECTED

Quick-Start



Video

**REMS Akku-Press 22 V Connected – Univerzální do Ø 110 mm.
S funkcí Connected prostřednictvím Wi-Fi a s OLED displejem.**

Volitelný pracovní režim ACC. Sledování lisovacího tlaku a ukazatel výsledku. Antivibrační systém. Automatické zajištění lisovacích kleští. Elektricky sledovaná zavřená poloha zajišťovacího čepu kleští. V sekundě hotové, bezpečné lisování. Hlasové nahrávky s rozpoznáváním řeči. Vystavení protokolu s textem a obrázky. Geolokace míst lisování. Akumulátor Li-Ion 22 V, 2,5 Ah, 54 Wh pro ca. 210 zalisování na Viega Profipress DN 15 na jedno nabití akumulátoru*.



Sledování lisovacího tlaku ...

Lisovací tlak je během procesu lisování neustále monitorován.

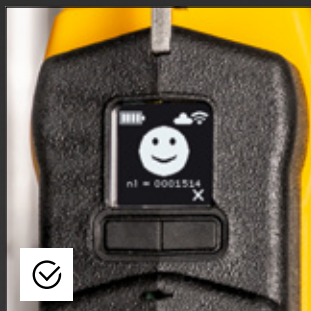

... a ukazatel výsledku.

Pokud byl lisovací tlak v rámci požadavku, na OLED displeji se zobrazí „smejlíček“.

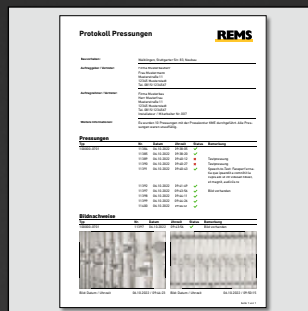

Protokoly s vlastním firemním logem

Všechna data měření/lisování jsou protokolována. Uživatel může k těmto datům přistupovat prostřednictvím portálu REMS Service Portal a vytvářet protokoly s textem a obrázky.

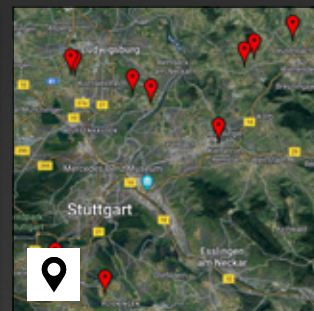

Geolokace

Automatické zjištění místa lisování a vizualizace na mapě.



Hlasový záznam s rozpoznáváním hlasu

Ke každému lisování lze pořídít hlasový záznam. Prostřednictvím "Speech-to-Text" (rozpoznávání řeči) lze hlasový záznam převést na upravitelný text.



Blokování použití, ochrana proti krádeži

←ACC→

Automatic Circuit Control
S automatickým zpětným chodem

Kvalitní německý výrobek



Info

- Akumulátorový radiální lis 32 kN s volitelným pracovním režimem ACC, k výrobě lisovaných spojů Ø 10–108 (110) mm, Ø 3/4–4".
- K pohonu lisovacích kleští/lisovacích kroužků REMS a vhodných lisovacích kleští/lisovacích kroužků jiných výrobců
- Otočné uchycení lisovacích kleští.
- Elektricky sledovaná zavřená poloha zajišťovacího čepu kleští.
- Kompaktní, s lisovacími kleštěmi V 15 dlouhý pouze 36,3 cm.
- Elektrohdraulický pohon se silným, bezuhlíkovým a bezúdržbovým akumulátorovým motorem 22 V, 400 W, bezpečnostní spínač.
- LED pracovní světla.

L-BOXX

REMS Akku-Press 22 V Connected

Pohonná jednotka 22 V, V kufru systému L-Boxx.

	Obj.č.	Kč	Akce Kč
Basic-Pack P Bez akumulátoru, bez rychlonabíječky.	576005 R22	63 730,00	47 190,00
Basic-Pack Akumulátor Li-Ion 22 V, 2,5 Ah, 54 Wh, Rychlonabíječka 100–240 V, 50–60 Hz, 90 W, 22 V.	576015 R220	75 320,00	54 190,00



jen 3,3 kg



* Okolní teplota cca 20°C. Wi-Fi deaktivována. Pracovní světla LED jsou vypnutá.

¹⁾ Záruční podmínky a registrace prodloužení záruky výrobce na 5 let najdete pod www.rems.de/service.

Lisovací kleště REMS – Miliónkrát osvědčené. Pro všechny běžné systémy s lisovanými tvarovkami.



Všechny lisovací kleště REMS, které jsou v katalogu označeny * mají další připojení a pasují také do ručního radiálního lisu REMS Eco-Press. Díky tomu jednoduché, nákladově výhodné skladování.



Kvalitní německý výrobek

- **Lisovací kleště REMS Mini**
Vhodné pro všechny radiální lisy REMS 22 kN.
- **Lisovací kleště REMS**
Vhodné pro všechny radiální lisy REMS 32 kN a vhodné radiální lisy jiných značek s posuvnou silou 32 kN.

**Lisovací kleště REMS /
Lisovací kleště
Mini M, V do 35 mm**

Kč **3290,-**

**Lisovací kleště REMS /
Lisovací kleště Mini do 32 mm.
B, F, G, TH, U, UP, VP, VRX**

Kč **3990,-**



L-BOXX



REMS sada lisovacích kleští Mini

Lisovací kleště REMS Mini, v kufru systému L-Boxx.



	Obj.č.	Kč	Akce Kč
M 15+18+22+28+35	578055 R	25 720,00	17 990,00
V 15+18+22+28+35	578056 R	25 720,00	17 990,00
TH 16+20+26	578069 R	19 610,00	13 390,00
Pro rozvody trubek vedoucích chladivo do 48 bar! Conex Bänninger >B< MaxiPro			
BMP ¼ + ¾ + ½ + ¾"	578090 R	24 540,00	18 190,00
BMP ¼ + ¾ + ½ + ¾ + ¾ + ¾ + 1 + 1 ½"	578091 R	44 890,00	32 590,00

K dispozici je mnoho dalších sad REMS lisovacích kleští Mini + lisovacích kleští Mini.



L-BOXX



REMS sada lisovacích kleští

Lisovací kleště REMS, v kufru systému L-Boxx.



	Obj.č.	Kč	Akce Kč
M 15+18+22+28+35	571161 R	26 610,00	17 990,00
V 15+18+22+28+35	571162 R	26 610,00	17 990,00
TH 16+20+26	571169 R	20 420,00	13 390,00
Pro rozvody trubek vedoucích chladivo do 48 bar! Conex Bänninger >B< MaxiPro			
BMP ¼ + ¾ + ½ + ¾"	571184 R	25 600,00	18 990,00
BMP ¼ + ¾ + ½ + ¾ + ¾ + ¾ + 1 + 1 ½"	571185 R	47 020,00	33 990,00

K dispozici je mnoho dalších sad REMS lisovacích kleští + lisovacích kleští.



Info

Kvalitní německý výrobek

Lisovací kroužky REMS pro velké dimenze do Ø 54 mm. Nasadit. Zalisovat. Hotovo.



Lisovací kroužky REMS (PR-3S) se 3-mi na kloubovém kroužku výkyvně uloženými lisovacími segmenty pro náročná lisování velkých rozměrů. Optimální lisování díky radiálně řízenému pohybu lisovacích segmentů. Lisovací kontura M pro systémy s lisovanými tvarovkami Geberit Mapress a vhodné další systémy.

Lisovací kroužek REMS M 42 (PR-3S)	Obj.č. 572706 R	Kč 19 530,-
Lisovací kroužek REMS M 54 (PR-3S)	Obj.č. 572708 R	Kč 19 530,-
Mezikleště Z2		
k pohonu lisovacích kroužků REMS (PR-3S) 42-54 mm	Obj.č. 572795 R	Kč 4 350,-
Kufr systému L-Boxx	Obj.č. 572873 R	Kč 4 180,-
Kompletní sada lisovacích kroužků	Obj.č. 572062 R	Kč 47 580,-

Kč **41 490,-**

Lisovací kroužky REMS S (PR-2B) – Plynule otočné - řešení problému pro těžko přístupná místa.

Např. výlomy zdí, volně položené trubky, šachty

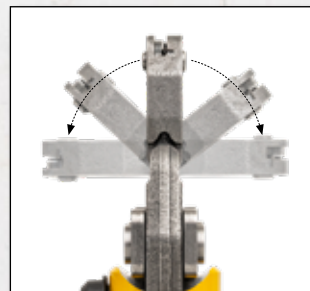

Kvalitní německý výrobek

Lisovací obrys	Obj.č.	Kč
M 12 S (PR-2B)	574736 R	3 690,00
M 15 S (PR-2B)	574738 R	3 690,00
M 18 S (PR-2B)	574740 R	3 690,00
M 22 S (PR-2B)	574742 R	3 690,00
M 28 S (PR-2B)	574744 R	3 690,00
M 35 S (PR-2B)	574746 R	3 690,00
F 16 S (PR-2B)*	574728 R	4 230,00
F 20 S (PR-2B)*	574730 R	4 230,00
F 26 S (PR-2B)*	574732 R	4 580,00
F 32 S (PR-2B)*	574734 R	4 580,00
TH 10 S (PR-2B)*	574772 R	4 440,00
TH 11,6 S (PR-2B)*	574774 R	4 440,00
TH 12 S (PR-2B)*	574776 R	4 440,00
TH 14 S (PR-2B)*	574778 R	4 440,00
TH 15 S (PR-2B)*	574780 R	4 440,00
TH 16 S (PR-2B)*	574782 R	4 440,00
TH 17 S (PR-2B)*	574784 R	4 440,00
TH 18 S (PR-2B)*	574786 R	4 440,00
TH 20 S (PR-2B)*	574788 R	4 440,00
TH 22 S (PR-2B)*	574790 R	4 440,00
TH 25 S (PR-2B)*	574792 R	4 440,00
TH 26 S (PR-2B)*	574794 R	4 440,00
TH 28 S (PR-2B)*	574796 R	4 440,00
TH 32 S (PR-2B)	574798 R	4 440,00
U 14 S (PR-2B)*	574858 R	4 160,00
U 16 S (PR-2B)*	574860 R	4 160,00
U 18 S (PR-2B)*	574870 R	4 160,00
U 20 S (PR-2B)*	574862 R	4 160,00
U 25 S (PR-2B)*	574864 R	4 160,00
U 26/C26 S (PR-2B)*	574866 R	4 860,00
U 32 S (PR-2B)	574868 R	4 860,00

Lisovací obrys	Obj.č.	Kč
V 12 S (PR-2B)	574748 R	3 690,00
V 14 S (PR-2B)	574750 R	3 690,00
V 15 S (PR-2B)	574752 R	3 690,00
V 16 S (PR-2B)	574754 R	3 690,00
V 18 S (PR-2B)	574756 R	3 690,00
V 22 S (PR-2B)	574758 R	3 690,00
V 28 S (PR-2B)	574760 R	3 690,00
V 35 S (PR-2B)	574762 R	3 690,00

Pro rozvody trubek vedoucích chladivo do 48 bar! Conex Bänninger >B< MaxiPro

BMP 6 S (PR-2B)	574710 R	4 400,00
BMP 8 / BMP 5/16" S (PR-2B)	574712 R	4 400,00
BMP 10 S (PR-2B)	574714 R	4 400,00
BMP 12 S (PR-2B)	574716 R	4 400,00
BMP 15 S (PR-2B)	574718 R	4 400,00
BMP 16 S (PR-2B)	574720 R	4 400,00
BMP 18 S (PR-2B)	574722 R	4 400,00
BMP 22 S (PR-2B)	574724 R	4 400,00
BMP 28 S (PR-2B)	574726 R	4 400,00
BMP ¼" S (PR-2B)	574810 R	4 400,00
BMP ⅜" S (PR-2B)	574812 R	4 400,00
BMP ½" S (PR-2B)	574814 R	4 400,00
BMP ⅝" S (PR-2B)	574816 R	4 400,00
BMP ¾" S (PR-2B)	574818 R	4 400,00
BMP 7/8" S (PR-2B)	574820 R	4 400,00
BMP 1" S (PR-2B)	574822 R	4 400,00
BMP 1 1/8" S (PR-2B)	574824 R	4 400,00



Mezikleště Mini Z8

k pohonu lisovacích kroužků REMS S (PR-2B).
Vhodné pro všechny radiální lisy REMS 22 kN.
Obj.č. 574700 R

Kč 4 300,-



Mezikleště Z8

k pohonu lisovacích kroužků REMS S (PR-2B). Vhodné pro všechny radiální lisy REMS 32 kN a vhodné radiální lisy jiných značek s posuvnou silou 32 kN.
Obj.č. 574702 R

Kč 4 300,-



REMS sada lisovacích kroužků S Mini Z8

Lisovací kroužky REMS S (PR-2B), Mezikleště Mini Z8, v pevném kufru z ocelového plechu.



REMS sada lisovacích kroužků S Z8

Lisovací kroužky REMS S (PR-2B), Mezikleště Z8, v pevném kufru z ocelového plechu.

	Obj.č.	Kč	Akce Kč
M 15 + 18 + 22 S Mini Z8	574614 R	18 230,00	12 900,00
V 15 + 18 + 22 S Mini Z8	574612 R	18 230,00	12 900,00
F 16+20+26 S Mini Z8	574620 R	20 220,00	14 190,00
TH 16+20+26 S Mini Z8	574622 R	20 500,00	14 190,00

K dispozici je mnoho dalších sad lisovacích kroužků REMS S.

	Obj.č.	Kč	Akce Kč
M 15 + 18 + 22 S Z8	574615 R	18 230,00	12 900,00
V 15 + 18 + 22 S Z8	574613 R	18 230,00	12 900,00
F 16+20+26 S Z8	574621 R	20 220,00	14 190,00
TH 16+20+26 S Z8	574623 R	20 500,00	14 190,00

K dispozici je mnoho dalších sad lisovacích kroužků REMS S.

* Pohon také prostřednictvím ručního radiálního lisu REMS Eco-Press za použití mezikleště Z8.

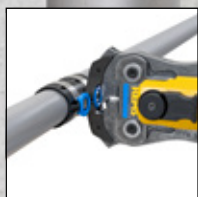

Barevné kódování



Barevné kódování

REMS lisovací kleště / REMS lisovací kleště Mini GFF pro Geberit FlowFit

- Vysoce zatížitelné lisovací kleště z kované a zvlášť kalené speciální oceli.
- Lisovací obrys je specifický pro daný systém a je přizpůsoben lisovacímu systému Geberit FlowFit pro bezvadné kompatibilní a bezpečné lisování.
- Barevné kódování pro snadný a rychlý výběr správných lisovacích kleští odpovídající lisovací tvarovce.



Info

REMS lisovací kleště Mini GFFb 16 – 40

- Do lisovacích čelistí zapuštěná zahloubení k jistému a bezpečnému vedení spojovacích příložek pro lisování bez přesazení (Patent EP 2 347 862).
- Pohon prostřednictvím všech REMS radiálních lisů 22 kN. Čtěte a dodržujte pokyny k použití a montážní návody výrobců / dodavatelů systémů.

Pro Ø 16 mm, 20 mm, 25 mm, 32 mm a 40 mm.
Obj.č. 578670 R

Kč **9 790,-**

REMS lisovací kleště GFFb 16 – 40* a GFFo 50 – 75

- Pohon prostřednictvím REMS radiálních lisů 32 kN a vhodných radiálních lisů jiných výrobců s posuvovou silou 32 kN. REMS lisovací kleště GFFb 16 – 40* mají další připojení pro manuální pohon prostřednictvím ručního radiálního lisu REMS Eco-Press. Čtěte a dodržujte pokyny k použití a montážní návody výrobců / dodavatelů systémů.

REMS lisovací kleště GFFb 16 – 40*

Pro Ø 16 mm, 20 mm, 25 mm, 32 mm a 40 mm.
Obj.č. 571480 R

Kč **9 790,-**

REMS lisovací kleště GFFo 50 – 75

Pro Ø 50 mm, 63 mm, 75 mm.
Obj.č. 571485 R

Kč **15 400,-**

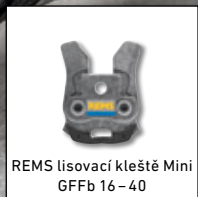

REMS lisovací kleště Mini GFFb 16 – 40



REMS lisovací kleště GFFb 16 – 40



REMS lisovací kleště GFFo 50 – 75

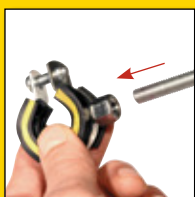
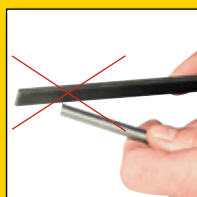
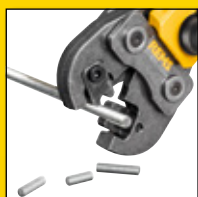

Dělicí kleště s 1 párem otočnými dělicími vložkami na ocel, nerezavějící ocel, M6 – M12, až do pevnostní třídy 4.8 (400 N/mm²).

Dělicí kleště REMS M – Dělení závitových tyčí. Bleskově rychle.



Info

Všechny dělicí kleště M označené * mají další připojení pro ruční pohon prostřednictvím ručního radiálního lisu REMS Eco-Press. Díky tomu jednoduché, nákladově výhodné skladování.

Pro REMS Mini-Press 14 V ACC, REMS Mini-Press 22 V ACC, REMS Mini-Press S 22 V ACC:

Dělicí kleště REMS Mini – dělí během pouhých 2 sekund!

M 6 Obj.č. 578620
M 8 Obj.č. 578621
M 10 Obj.č. 578622
místo Kč 7 100,- nyní jen

Kč **6 590,-**

Pro radiální lisu REMS (kromě REMS Mini-Press 14 V ACC, REMS Mini-Press 22 V ACC, REMS Mini-Press S 22 V ACC) a vhodné radiální lisu jiných výrobců:

Dělicí kleště REMS

M 6* Obj.č. 571890
M 8* Obj.č. 571895
M 10 Obj.č. 571865
M 12 Obj.č. 571870
místo Kč 7 100,- nyní jen

Kč **6 590,-**



Kvalitní německý výrobek

Patent EP 1 952 948
Patent EP 2 347 862



Prodej pouze přes odborné prodejce.



REMS Česká republika s.r.o.

Nádražní 271
253 01 Hostivice
Tel. +420 220 982 880
E-Mail: CZE@rems.de
www.rems.de

Nezávazné předvedení prostřednictvím odborných poradců REMS. Vyžádejte si nás.

Josef Nácovský
(západní a severní Čechy) Mobil 724 104 103
(Praha a střední Čechy) Mobil 602 641 045
Milan Škorpil
(východní Čechy) Mobil 724 362 050

Jiří Janouch
(jižní Čechy a Vysočina) Mobil 724 903 818
Pavel Kubíček
(jižní Morava) Mobil 602 571 175
Bogdan Krzywoń
(severní Morava) Mobil 602 550 060

www.rems.de @remstools

4 039976 260497

MA112025094170CZE00 - Změny a omyly vyhrazeny. © Copyright 2025 by REMS GmbH & Co KG, Waiblingen. Doporučené prodejní ceny. Všechny ceny bez DPH. Akce platí do 31.07.2026. Vyhrazujeme si právo na zvýšení cen.