

REMS

www.rems.de



Innovativer Hersteller
von Maschinen und
Werkzeugen für die
Rohrbearbeitung

2026

Katalog

GET CONNECTED!

www.rems.de     @remstools



Inhalt

















Wir liefern ausschließlich auf der Grundlage unserer Allgemeinen Verkaufs- und Lieferbedingungen.

Die in diesem Katalog genannten Preise gelten jeweils für ein Stück bzw. für einen Satz (z. B. Schneidbacken) oder einen Pack (z. B. Sägeblätter). Alle Preise sind unverbindliche Preisempfehlungen. Wir behalten uns Preiserhöhungen vor. Die am Tage der Lieferung geltende gesetzliche Mehrwertsteuer wird zusätzlich berechnet. Mit Erscheinen dieses Kataloges werden alle bisherigen Preise ungültig.

Zeichnungen, Abbildungen, Maße, Gewichte, Normen und sonstige in diesem Katalog gemachten Angaben sind unverbindlich. Die jeweils angegebene Leistung ist die Aufnahmeleistung. Änderungen behalten wir uns vor. Dieser Katalog ist urheberrechtlich geschützt. Die dadurch begründeten Rechte, insbesondere die der Übersetzung, des Nachdrucks, der Entnahme von Abbildungen, der Funksendung, der Wiedergabe auf fotomechanischem oder ähnlichem Wege und der Speicherung in Datenverarbeitungsanlagen, bleiben vorbehalten, auch bei nur auszugsweiser Verwertung.

© Copyright 2026
REMS GmbH & Co KG, Waiblingen.

Verkauf nur durch den Fachhandel.

	REMS Li-Ion 22V Technology	20
	Gewindeschneiden Rollnuten	26
	Sägen	62
	Abschneiden, Anfasen, Entgraten, Kalibrieren	80
	Montieren	110
	Prüfen, Spülen, Füllen	122
	Abgase analysieren	152
	Biegen	162
	Radialpressen	180
	Axialpressen	292
	Aufweiten, Aushalsen	300
	Löten	312
	Einfrieren	318
	Rohr- und Kanalinspektion Rohr- und Kanalreinigung	322
	Kunststoffrohr-Schweißen	338
	Diamant-Kernbohren Diamant-Schlitzsägen	348
	Trocknen, Entfeuchten, Be- und Entlüften	376



Sie sind kreativ und kennen die Praxis, sie finden immer wieder Verbesserungsmöglichkeiten für die Arbeiten des Installateurs: REMS Entwicklungsingenieure sind innovativ und dadurch wichtige Träger des Unternehmenserfolgs.

REMS – seit über 110 Jahren an der Spitze des technischen Fortschritts. Die Entwicklung ist niemals abgeschlossen.

Seit der Gründung im Jahre 1909 entwickelt REMS Produkte für die Rohrbearbeitung, insbesondere für den Sanitär- und Heizungsinstallateur. Zuerst Handwerkzeuge, dann folgten Maschinen und Elektrowerkzeuge. Die Forderung des Firmengründers Christian Föll "REMS muss besser sein" war stets Maßstab allen Handelns. Heute ist REMS ein führender Hersteller von Maschinen und Werkzeugen für die Rohrbearbeitung.

REMS Entwicklungsingenieure haben überzeugende, wegweisende Ideen, die den Alltag der Installations-Profis erleichtern. Sie haben alle wesentlichen Anforderungen im Auge und nutzen umfassende praktische Erfahrungen. Experten aus allen Unternehmensbereichen sorgen dafür, dass jede Verbesserungsmöglichkeit in die Neuentwicklung einfließt. So entstehen die perfekten Werkzeuge für den harten Einsatz auf der Baustelle. Die REMS Produkte sind aufgrund ihrer innovativen Technik und ihres hohen Qualitätsstandards sehr geschätzt und auf der ganzen Welt im Einsatz. Davon profitieren Handel und Anwender.

Immer wieder gelingt es REMS, sich durch innovative Produkte an die Spitze des technischen Fortschritts zu setzen. Viele gültige In- und Auslandspatente belegen dies.

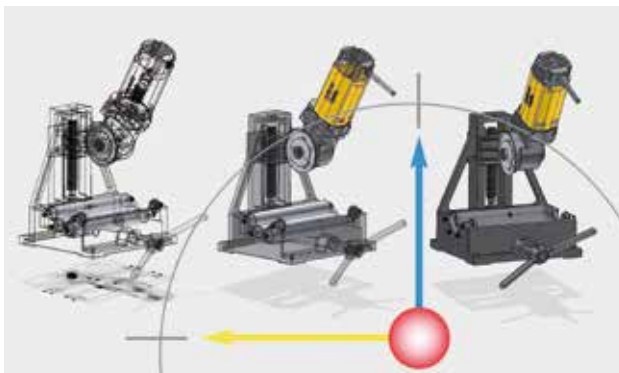

Durch Einsatz von modernen Techniken in der Konstruktion und Entwicklung steht die Qualität der REMS Produkte von Anfang an im Vordergrund: Sichere Anwendung, robuste Ausführung, einfache Bedienung, Langlebigkeit.



Neue Ideen, technischer Fortschritt und REMS gehören zusammen: z. B. REMS Amigo, REMS Tiger, REMS Curvo, REMS Akku-Press 22V Connected, REMS Multi-Push Connected – Produkte, welche die Anwendungstechnik revolutionierten.



Vollautomatische 3D-Messmaschinen sind Teil des umfassenden Qualitätssicherungssystems bei REMS. Die Messgenauigkeit von 0,001 mm garantiert höchste Präzision.

Die hochmoderne Produktion – Garant für die REMS Qualitätsprodukte.

Made in Germany. Die eigenen Produktionswerke befinden sich in Waiblingen bei Stuttgart, mitten im Zentrum der deutschen High-Tech-Industrie. Dort stehen für Forschung und Entwicklung, für Produktion und Qualitätssicherung hochmoderne Anlagen und Einrichtungen zur Verfügung. Hinzu kommt ein Stamm hochqualifizierter Beschäftigter, die teilweise schon in der 4. Generation bei REMS arbeiten. Sie verfügen über den speziellen Wissensstand und Erfahrungsschatz, der für die Herstellung von Qualitätsprodukten unerlässlich ist.

Qualität ist für REMS weit mehr als Maßgenauigkeit und Funktion. Sie stützt sich auf ein umfassendes Qualitätssicherungssystem, welches bereits bei der Bedarfserfassung im Markt beginnt, das Produkt während der Entwicklung und Fertigung begleitet und systematische Qualitätsanalysen im Markt einschließt. Darüber hinaus wird die Qualität der Herstellungsabläufe durch Prüfinstitute, die das GS-Sicherheitszeichen erteilen, regelmäßig überwacht und bestätigt.

Alle REMS Produkte entsprechen den Sicherheits- und Unfallverhütungsvorschriften und erfüllen die jeweils zutreffenden europäischen Normen gemäß den Bestimmungen der EG-Richtlinien. Zusätzlich sind – mit Ausnahme einiger nicht sicherheitsrelevanter Handwerkzeuge – alle REMS Produkte durch unabhängige Prüfinstitute geprüft und zugelassen. Alle REMS Produkte erfüllen somit einen besonders hohen Standard an Arbeitssicherheit, Funktionssicherheit und Betriebssicherheit.



Permanente Prozessinnovationen und Investitionen in leistungsfähige CNC-Fertigungssysteme sorgen dafür, dass REMS Produkte weltweit zu den Besten zählen.



REMS ist gemessen an der Belegschaft der größte Ausbilder der Region. So gelingt es, das eigene Know-how auf hohem Niveau zu halten.



Flexible Montagelinien ermöglichen jederzeit eine Anpassung an den Kundenbedarf.



Eng definierte Prüfintervalle während des gesamten Fertigungsprozesses und umfassende Funktions- und Sicherheitsprüfungen nach erfolgter Montage stellen sicher, dass kein fehlerhaftes Produkt das Werk verlässt.



Zuverlässige Beschäftigte mit langjähriger Erfahrung sind dafür verantwortlich, dass für jedes Bauteil der optimale Härteverlauf im Material exakt realisiert wird.

Niemand härtet Metall besser als wir. Deshalb machen wir es selbst.

Lange Lebensdauer, Sicherheit in der Anwendung und extreme Belastbarkeit – ein Werkzeug kann solche Ansprüche nur erfüllen, wenn die Bauteile perfekt gehärtet sind.

In der eigenen Härterei wird ein wichtiger Grundstein für die Qualität der REMS Werkzeuge gelegt. Die jahrzehntelange Erfahrung ist wichtiges Know-how und Geheimnis der REMS Qualitätswerkzeuge. Die spezielle Wärmebehandlung führt zu einer idealen Kombination zwischen Festigkeit und Zähigkeit und zu besonders langer Lebensdauer, wie z. B. bei Schneidbacken, Schneidrädern und Presszangen. Der Wärmebehandlungsprozess wird durch leistungsfähige Computertechnik automatisch überwacht und permanent protokolliert. Dies ermöglicht eine gleichbleibend hohe Produktqualität.



Die eigene Härterei – wichtiger Teil des Know-how und Geheimnis der REMS Qualitätswerkzeuge.



Die bewährten, unverwüstlichen REMS Qualitäts-Schneidbacken. Aus zähhartem, besonders gehärtetem Spezialstahl.



REMS Schneidräder sind auf die speziellen Anforderungen für die verschiedenen Materialien abgestimmt. Insbesondere der spezielle Härtevorgang entscheidet über die lange Lebensdauer der REMS Schneidräder.



Die Kunst des Härtens: Sie schafft extrem belastbare Bauteile für höchste Beanspruchung.



REMS
for Professionals

REMS
for Professionals

REMS
for Professionals

Zwei von 70 Beschäftigten aus dem Bereich Logistik, die wissen, dass Zeit Geld ist. Schnelligkeit und absolute Zuverlässigkeit sind die wichtigsten Faktoren bei Lieferung und Service.

REMS – for professionals.

Exzellenter Service. Überall vor Ort.

REMS produziert Maschinen und Werkzeuge für Profis – die gestellten Anforderungen sind hoch. REMS erfüllt seine Aufgaben kompetent, verantwortungsbewusst und erstklassig. Dies umfasst auch die schnelle Lieferung sowie Wartungs- und Reparaturleistungen. Hohe Flexibilität und absolute Zuverlässigkeit sind Grundlage für den exzellenten Service.

Die gesamte Logistik orientiert sich am Bedarf unserer Kunden. Um zeitnah liefern zu können, hält REMS über 10.000 Artikel am Zentrallager bereit. Alle Verschleiß- und Ersatzteile sind ständig vorrätig. Ein Service, der Ausfallzeiten auf ein Minimum begrenzt.

Im Reparaturfall steht das flächendeckende Netz an Vertrags-Kundendienstwerkstätten für eine schnelle und fachgerechte Instandsetzung zur Verfügung. Hochqualifizierte und gut ausgebildete Beschäftigte reparieren und warten die Maschinen und Werkzeuge unserer Kunden. Nach beendeter Reparatur oder Inspektion gehen die Produkte auf dem schnellsten Wege wieder an den Kunden zurück.



Schnelligkeit ist eine Frage der Logistik. REMS hält auf über 14.000 Quadratmeter Lagerfläche Verschleiß- und Ersatzteile auf Lager.



Die Belastung im Baustellenalltag ist extrem – Verschleißteile nutzen sich ab, Reparaturfälle treten auf. Der REMS Kundendienst steht flexibel bereit. In mehr als 25 Ländern existiert eine gut ausgebaute Serviceorganisation.



Service wird bei REMS groß geschrieben: alle Vorfühswagen der über 200 REMS Fachberater sind mit einer Prüfeinrichtung ausgestattet, mit der die Funktionsprüfung und Presskraftmessung von REMS Radialpressen überall vor Ort durchgeführt werden können.

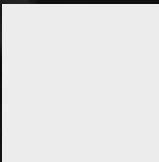
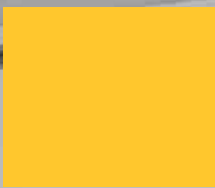

Produktschulung im REMS
Schulungszentrum:
kennenlernen, vergleichen,
bewerten.



REMS – Partner des Fachhandels.

Exzellente Beratung für zufriedene Kunden.

Nur wer beim Kauf kompetent beraten wird, findet die individuell beste, wirtschaftlichste Lösung für die anstehenden Aufgaben. Deshalb weist REMS der Produktschulung der eigenen REMS Fachberater und auch der Beschäftigten des Fachhandels eine große Bedeutung zu.

Im REMS Schulungszentrum stehen auf einer Fläche von 1.600 Quadratmetern moderne und komplett ausgestattete Vorführ-, Schulungs- und Konferenzräume zur Verfügung. Die praxisnahe Ausbildung vermittelt den Beschäftigten des Fachhandels in verständlicher Form eine breite Basis und hohe Fachkompetenz für Produktberatung und erfolgreiches Verkaufen. Die ausführlichen Verkaufsunterlagen mit Angabe aller erforderlichen Produktinformationen ermöglichen eine schnelle Produktauswahl und sind Grundlage für eine einfache und zeitsparende Angebotserstellung.

Diese Partnerschaft mit dem Fachhandel garantiert auch dem Anwender eine qualifizierte, umfassende Produktberatung und hervorragenden Service.



REMS Schulungszentrum in Waiblingen bei Stuttgart.



Moderne und komplett ausgestattete Vorführräume: REMS schafft für die Beschäftigten des Fachhandels viele Möglichkeiten, die Produkte kennen zu lernen.



Felix Pusch, einer von mehr als 200 qualifizierten REMS Fachberatern, sind bei Bedarf flexibel und schnell für Schulungen und Präsentationen vor Ort.

REMS – Marktstärke durch konsequente Produkt- und Vertriebspolitik.

Grundlagen der Marktstärke von REMS sind die technisch fortschrittlichen und qualitativ hochwertigen Produkte und das straffe, auf wirkliche Umsatzträger konzentrierte Produktprogramm sowie die hohe preisliche Wettbewerbsfähigkeit aufgrund rationeller, kostengünstiger Eigenproduktion.

Im Mittelpunkt der Vertriebspolitik steht schon immer das Prinzip, die REMS Produkte ausschließlich über den Fachhandel zu verkaufen. Dieser wird von REMS in vielfältiger Weise unterstützt. Mit Vorführwagen ausgerüstete REMS Fachberater führen Produktschulungen vor Ort durch und demonstrieren die REMS Produkte bei Gemeinschaftsbesuchen, Thekenvorführungen und auf Hausausstellungen. Sie beraten bei der Auswahl des Werkzeugs und finden für den konkreten Einsatzfall die komfortabelste, zuverlässigste und wirtschaftlichste Lösung.



Die konsequente Vertriebspolitik ist auf langfristig gerichtete Ergebnisse, Vertrauen und Berechenbarkeit ausgelegt.



So lernen Installateure die Produktpalette in der Praxis kennen: Die REMS Fachberater sind mit Vorführwagen unterwegs und demonstrieren die Maschinen und Werkzeuge im konkreten Einsatz, direkt auf der Baustelle.

Das REMS Produkte-Präsentationssystem – die ideale Möglichkeit für den Fachhandel, die REMS Produkte optimal zu präsentieren: anfassen – vergleichen – auswählen.

REMS

REMS

REMS

REMS

REMS

REMS

REMS

REMS

REMS

REMS

REMS

REMS

REMS

REMS

REMS

REMS

REMS

REMS

REMS

REMS

REMS

REMS

REMS

REMS

REMS

REMS

REMS

REMS

REMS

REMS

REMS

REMS

REMS

REMS

REMS

REMS

REMS

REMS

REMS

REMS

REMS

REMS

REMS

REMS



Anfassen. Vergleichen. Auswählen.

Zur Förderung des gemeinsamen Verkaufs.

Die Teilnahme an vielen nationalen und internationalen Fachmessen, die Werbung in Fachzeitschriften und die Werbeaussendungen direkt an die Anwender, sind vom Fachhandel als verkaufsfördernde Maßnahmen sehr geschätzt.

Das attraktive REMS Produkte-Präsentationssystem ermöglicht dem Fachhandel eine optimale Präsentation der REMS Produkte: anfassen, vergleichen, auswählen. Die individuelle Bestückung mit den REMS Produkten erfolgt in enger Abstimmung zwischen den REMS Fachberatern und dem Fachhandel.

Das Online-Informationssystem www.rems.de bietet umfangreiche Auskunftsmöglichkeiten über die REMS Firmengruppe, die REMS Produkte und deren Anwendungsmöglichkeiten und Handhabung. Darüber hinaus findet der Anwender den kompletten Online-Katalog und ausführliche technische Dokumentationen, Informationen über aktuelle Messeterminale und Adressen von REMS Vertrags-Kundendienstwerkstätten, Downloadmöglichkeiten von Verkaufsunterlagen, Betriebsanleitungen, Teilverzeichnissen, Produktbildern und Produktfilmen, Bestellmöglichkeiten von Verkaufsunterlagen in verschiedenen Sprachen für den Postversand, Email-Adressen der REMS Ansprechpartner und vieles mehr.



Die REMS Produkte werden auf vielen nationalen und internationalen Fachmessen ausgestellt und vorgeführt.



Praktisch für den Handel, übersichtlich für den Kunden – das REMS Produkte-Präsentationssystem.



Das Online-Informationssystem www.rems.de



REMS App



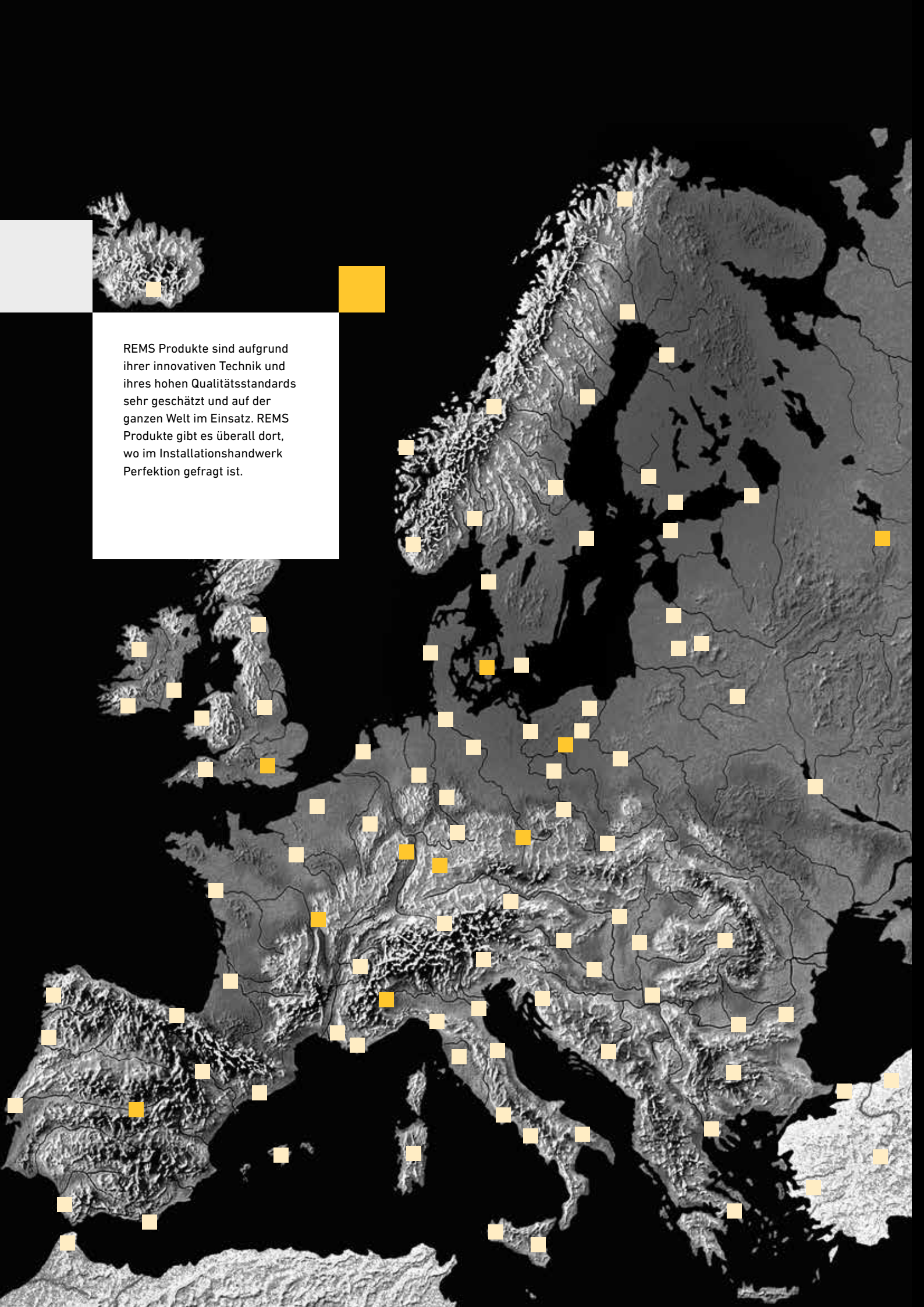

REMS Produkte sind aufgrund ihrer innovativen Technik und ihres hohen Qualitätsstandards sehr geschätzt und auf der ganzen Welt im Einsatz. REMS Produkte gibt es überall dort, wo im Installationshandwerk Perfektion gefragt ist.

Mehr als 20.000 Handelspartner in Europa: REMS Produkte erhalten Sie überall vor Ort.

Innovative Produkte und ein hoher Qualitätsstandard eröffnen REMS neue Märkte. In den letzten Jahren wurde das Absatzgebiet kontinuierlich ausgebaut und erweitert. Zuverlässige Handelspartner in ganz Europa und darüber hinaus garantieren, dass immer mehr Kunden von der REMS Qualität überzeugt werden können.



REMS setzt europaweit Maßstäbe in Sachen Qualität – der Verkauf erfolgt durch das engmaschige Netz zuverlässiger Handelspartner in ganz Europa, die von über 200 gut ausgebildeten REMS Fachberatern unterstützt werden.



Verkaufsniederlassungen in vielen Ländern liefern optimale Bedingungen für Anwender und Fachhandel.

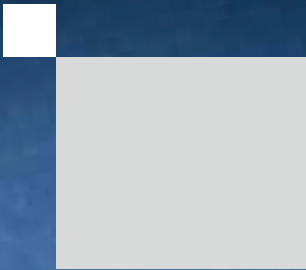

REMS Li-Ion 22V Technology

	Power-Packs 22V	22
	Akkus Li-Ion 22V	22
	Schnellladegeräte 22V	22
	Spannungsversorgungen 22V	22
	Verwendungsübersicht 22V	24

Leistungsstarkes Akkusystem 22V zum Antrieb aller REMS Akkuwerkzeuge 22V.

Kapazität	2,5 Ah, 54 Wh
	4,4 Ah, 95 Wh
	5,0 Ah, 108 Wh
	9,0 Ah, 194 Wh

Spannungsversorgungen für Netzbetrieb anstelle Akku.

REMS Akku Li-Ion 22V – perfekt auf die Leistungsdaten der REMS Akkuwerkzeuge 22V abgestimmt. Kompakt. Leicht. Leistungsstark. Hochbelastbar. Besonders lange Laufzeit. 20 % mehr Energie als vergleichbarer Akku Li-Ion 18V. 50 % mehr Energie als vergleichbarer Akku Li-Ion 14V.

Systemvorteil

Ein Akkusystem für alle REMS Akkuwerkzeuge 22V. Große Auswahl an REMS Akkuwerkzeugen 22V für viele unterschiedliche Einsätze, z. B. Gewindeschneiden, Rollnuten, Sägen, Trennen, Montieren, Biegen, Pressen, Aufweiten, Beleuchten, Rohrreinigen.

Bauweise

Kompakt, robust, leicht, leistungsstark, hochbelastbar. REMS Akkus Li-Ion 22V sind perfekt auf die Leistungsdaten der REMS Akkuwerkzeuge 22V abgestimmt. Für hohen Wirkungsgrad und besonders lange Laufzeiten, z. B. REMS Mini-Press 22V mit Akku Li-Ion 22V, 2,5 Ah, 54 Wh für 390 Pressungen Viega Profipress DN 15, REMS Cento 22V mit Akku Li-Ion 22V, 5,0 Ah, 108 Wh für 280 Abschnitte nichtrostendes Stahlrohr der Pressfitting-Systeme Ø 22 mm, REMS Tiger 22V VE mit Akku Li-Ion 22V, 9,0 Ah, 194 Wh für 140 Abschnitte Stahlrohr Ø 1", mit einer Akkuladung*. Schiebeseiten-Akku für leichtes, einfaches Einführen in die Antriebsmaschine bzw. ins Schnellladegerät. 20 % mehr Energie als vergleichbarer Akku Li-Ion 18V. 50 % mehr Energie als vergleichbarer Akku Li-Ion 14V.

Akkumanagement

Innovatives Akkumanagement mit Einzelzellenüberwachung steuert den Ladestrom, schützt vor Tiefentladung, Überladung und Überhitzung der Zellen, für besonders lange Lebensdauer von Akku und Werkzeug. Gestufte Ladezustandsanzeige durch farbige LEDs. Arbeitstemperaturbereich –10 bis +60 °C. Kein Memoryeffekt für maximale Akkuleistung.

Schnellladegerät

Kompakt, robust, leicht. Zum Laden aller REMS Akkus Li-Ion 22V. Mit elektronischer Steuerung des Ladevorgangs und Überwachung des Akkus. Grüne LED zur Anzeige der Betriebsbereitschaft, grüne/rote LED mit den Anzeigen: Akku wird geladen, Akku geladen, Temperatur außerhalb des Arbeitsbereiches, Akku defekt. Schnellladegerät 100–240V, 90W, 22V oder 290W, 22V für kürzere Ladezeiten.

Akku- und Netzbetrieb

Spannungsversorgung 220–240V, 22V, 15A oder 40A für Netzbetrieb anstelle Akku Li-Ion 22V. Verwendungsübersicht siehe Seite 24.



Info



Lieferumfang

REMS Power-Pack 22V. 2 REMS Akkus Li-Ion 22V mit 2,5, 4,4, 5,0 oder 9,0 Ah Kapazität. Perfekt auf die Leistungsdaten der REMS Akkuwerkzeuge 22V abgestimmt. Kompakt. Leicht. Leistungsstark. Hochbelastbar. Besonders lange Laufzeit. Schnellladegerät 100–240 V, 50–60 Hz, 90W, 22V oder 290W, 22V für kürzere Ladezeiten. Im Karton.

Bezeichnung	Art.-Nr.	€
2,5 Ah + 2,5 Ah + 90 W, 108 Wh	571590R220	603,00
2,5 Ah + 5,0 Ah + 90 W, 162 Wh	571059R220	703,00
4,4 Ah + 4,4 Ah + 90 W, 190 Wh	571595R220	803,00
5,0 Ah + 5,0 Ah + 90 W, 216 Wh	571591R220	803,00
9,0 Ah + 9,0 Ah + 90 W, 388 Wh	571592R220	1.003,00
5,0 Ah + 5,0 Ah + 290 W, 216 Wh	571593R220	1.040,00
9,0 Ah + 9,0 Ah + 290 W, 388 Wh	571594R220	1.240,00



Lieferumfang

REMS Akku Li-Ion 22V. Perfekt auf die Leistungsdaten der REMS Akkuwerkzeuge 22V abgestimmt. Kompakt. Leicht. Leistungsstark. Hochbelastbar. Besonders lange Laufzeit. Im Karton.

Bezeichnung	Art.-Nr.	€
22V, 2,5 Ah, 54 Wh	571571R22	199,00
22V, 4,4 Ah, 95 Wh	571574R22	299,00
22V, 5,0 Ah, 108 Wh	571581R22	299,00
22V, 9,0 Ah, 194 Wh	571583R22	399,00



Lieferumfang

REMS Schnellladegerät 100–240 V, 50–60 Hz, 22V, zum Laden aller REMS Akkus Li-Ion 22V. Mit 90 W oder 290 W für kürzere Ladezeiten. Im Karton.

Bezeichnung	Art.-Nr.	€
100–240 V, 50–60 Hz, 90 W, 22V	571585R220	205,00
100–240 V, 50–60 Hz, 290 W, 22V	571587R220	442,00



Lieferumfang







REMS Spannungsversorgung 220–240V, 50–60 Hz, 22V. Spannungsversorgung für Netzbetrieb anstelle Akku Li-Ion 22V. Im Karton.

Bezeichnung	Art.-Nr.	€
220–240V, 50–60 Hz, 350W, 22V, 15 A	571567R220	442,00
220–240V, 50–60 Hz, 900W, 22V, 40 A	571578R220	553,00

Andere Netzspannungen auf Anfrage.



Verwendungsübersicht REMS Akkuwerkzeuge 22V

		REMS Akku Li-Ion 22V				REMS Spannungsversorgung 220–240V, 22V	
		 2,5 Ah, 54 Wh 571571 R22	 4,4 Ah, 95 Wh 571574 R22	 5,0 Ah, 108 Wh 571581 R22	 9,0 Ah, 194 Wh 571583 R22	 15 A 571567 R220	 40 A 571578 R220
Bezeichnung	siehe Seite						
REMS Amigo 22V, Akku-Gewindeschneidkluppe	34				●		●
REMS Collum 22V, Akku-Rollnutmaschine	58				●		●
REMS Cat 22V VE, Akku-Universal-Säbelsäge	68		●	●	●		●
REMS Tiger 22V VE, Akku-Rohr-Säbelsäge	74				●		●
REMS Cento 22V, Akku-Rohrtrennmaschine	94		●	●	●		●
REMS Helix 22V VE, Akku-Bohrschrauber	116	●	●	●	●	●	●
REMS Lumen 2800 22V, Akku-LED-Baustrahler	119	●	●	●	●	●	●
REMS Hydro-Swing 22V, Akku-Rohrbieger	168	●	●	●	●	●	●
REMS Curvo 22V, Akku-Rohrbieger	176		●	●	●		●
REMS Mini-Press 22V ACC, Akku-Radialpresse 22 kN	184	●	●	●	●	●	●
REMS Mini-Press S 22V ACC, Akku-Radialpresse 22 kN	186	●	●	●	●	●	●
REMS Akku-Press E 22V ACC, Akku-Radialpresse 32 kN	232	●	●	●	●	●	●
REMS Akku-Press 22V ACC, Akku-Radialpresse 32 kN	234	●	●	●	●	●	●
REMS Akku-Press 22V Connected, Akku-Radialpresse 32 kN	236	●	●	●	●	●	●
REMS Akku-Press XL 45 kN 22V ACC, Akku-Radialpresse XL	238		●	●	●		●
REMS Ax-Press 30 22V, Akku-Axialpresse 30 kN	294	●	●	●	●	●	●
REMS Ax-Press 25 22V ACC, Akku-Axialpresse 20 kN	296	●	●	●	●	●	●
REMS Ax-Press 25 L 22V ACC, Akku-Axialpresse 13 kN	296	●	●	●	●	●	●
REMS Ex-Press 22V ACC, Akku-Rohraufweiter 20 kN	304	●	●	●	●	●	●
REMS Mini-Cobra S 22V VE, Akku-Rohrreinigungsggerät	332	●	●	●	●	●	●



REMS 22V 4,4Ah

REMS 22V 2,5Ah







REMS 22V 9,0Ah

REMS 22V 5,0Ah

REMS 22V 2,0Ah



Gewindeschneiden Rollnuten

	Hand-Gewindeschneidkluppen	28
	Schnellwechsel-Schneidköpfe S	29
	Elektrische Gewindeschneidkluppen	30
	Akku-Gewindeschneidkluppe	34
	Gewindeschneidmaschinen	38
	Halbautomatische Gewindeschneidmaschinen	48
	Nippelhalter	52
	Gewindeschneidstoffe	53
	Rollnutvorrichtungen	54
	Rollnutmaschine	56
	Akku-Rollnutmaschine	58
	Rollnutmaschinen	60

Bewährte Qualitäts-Gewindeschneidkluppe mit hervorragenden Schneideigenschaften.

Rohrgewinde $\frac{1}{8}$ – 2", 16 – 50 mm
Bolzensgewinde 6 – 30 mm, $\frac{1}{4}$ – 1"

Gewindearten siehe Seite 36, 37.

REMS eva – die Kluppe des Installateurs. Besonders leichtes Anschneiden und Gewindeschneiden. Ratschenhebel aus Stahl, dick kunststoffummantelt. Nur eine Sorte Schnellwechsel-Schneidköpfe. Unverwüstliche Qualitäts-Schneidbacken.

Systemvorteil

Großer Schneidbereich bis $1\frac{1}{4}$ " und bis 2" mit nur **einem** Ratschenhebel. Nur **eine** Sorte kleine, kompakte Schnellwechsel-Schneidköpfe und nur **eine** Sorte Schneidbacken. Die gleichen Schnellwechsel-Schneidköpfe passen zu allen REMS Gewindeschneidkluppen und zu geeigneten Gewindeschneidkluppen anderer Fabrikate. Deshalb einfache, kostengünstige Lagerhaltung. Keine Verwechslungen möglich.

Ratschenhebel

Besonders stabil. Ratschenhebel aus Stahl, dick kunststoffummantelt, für angenehmes Arbeiten. Rauer, rutschfester Kunststoffgriff, gut zu fassen. Einfaches Umstellen der Ratschenrichtung. Perfekter, sicherer Sitz der Schnellwechsel-Schneidköpfe, einfach und schnell einzusetzen und herauszunehmen.

Schnellwechsel-Schneidköpfe

Bewährte Technik, hohe Materialgüte und präzise Verarbeitung von Schneidkopf, Schneidbacken und Deckel zu einer kompakten Einheit garantieren superleichtes Anschneiden und leichtes Gewindeschneiden. Kein Einhängen der Schneidbacken. Lange, präzise Rohrführung für perfekte Rohrzentrierung. Nach außen größer werdende Spänefenster ermöglichen guten Spanfluss für saubere Gewinde. Schnellwechsel-Schneidköpfe S zum Schneiden von Rohrgewinden an schwer zugänglichen Stellen (Seite 29).

Schneidbacken

Die bewährten, unverwüstlichen REMS Qualitäts-Schneidbacken mit optimaler Schneidengeometrie garantieren superleichtes Anschneiden, leichtes Gewindeschneiden und saubere Gewinde. Aus zähhartem, besonders gehärtetem Spezialstahl für extrem lange Lebensdauer.

Gewindeschneidstoffe

REMS Sanitol und REMS Spezial (Seite 53). Speziell zum Gewindeschneiden entwickelt. Deshalb besonders hohe Schmier- und Kühlwirkung. Unbedingt erforderlich für saubere Gewinde und längere Lebensdauer von Schneidbacken, Werkzeugen und Maschinen.

Nippelschneiden

Rationell mit REMS Nippelspannern $\frac{3}{8}$ – 2" (Seite 52).



Deutsches Qualitätsprodukt



Info

Lieferumfang

REMS eva Set. Hand-Gewindeschneidkluppe mit Schnellwechsel-Schneidköpfen. Für Rohrgewinde $\frac{1}{8}$ – 2", 16 – 50 mm, Bolzensgewinde 6 – 30 mm, $\frac{1}{4}$ – 1". Für Rechts- und Linksgewinde. 1 Ratschenhebel für den gesamten Schneidbereich. Schnellwechsel-Schneidköpfe mit Schneidbacken für Rohrgewinde kegelig ISO 7-1, EN 10226 (DIN 2999, BSPT) R rechts bzw. für Gewinde für Elektroinstallationsrohre gemäß EN 60423 M.

Bezeichnung/Größe	Art.-Nr.	€
REMS eva Set im stabilen Stahlblechkasten		
R $\frac{1}{2}$ + $\frac{3}{4}$ + 1	520014	441,00
R $\frac{1}{2}$ + $\frac{3}{4}$ + 1 + $1\frac{1}{4}$	520015	523,00
R $\frac{3}{8}$ + $\frac{1}{2}$ + $\frac{3}{4}$ + 1 + $1\frac{1}{4}$	520013	595,00
R $\frac{1}{2}$ + $\frac{3}{4}$ + 1 + $1\frac{1}{4}$ + $1\frac{1}{2}$ + 2	520017	727,00
R $\frac{3}{8}$ + $\frac{1}{2}$ + $\frac{3}{4}$ + 1 + $1\frac{1}{4}$ + $1\frac{1}{2}$ + 2	520016	804,00
M 16 + 20 + 25 + 32 (M x 1,5)	520010	620,00
M 20 + 25 + 32 + 40 (M x 1,5)	520009	664,00
REMS eva Set im Karton		
R $\frac{1}{2}$ + $\frac{3}{4}$	520008	276,00
R $\frac{1}{2}$ + $\frac{3}{4}$ + 1	520004	353,00
R $\frac{3}{8}$ + $\frac{1}{2}$ + $\frac{3}{4}$ + 1 + $1\frac{1}{4}$	520003	507,00

REMS eva Sets für Linksgewinde und NPT-Gewinde lieferbar.

Zubehör

Bezeichnung	Art.-Nr.	€
eva Ratschenhebel für gesamten Arbeitsbereich	522000	181,00
Schnellwechsel-Schneidköpfe S siehe Seite 29.		
Schnellwechsel-Schneidköpfe, Schneidbacken, Steckköpfe für Schneideisen , siehe Seite 36–37.		
Stahlblechkasten mit Einlage, für REMS eva $\frac{3}{8}$ – 2"	526050	118,00
Gewindeschneidstoffe siehe Seite 53.		
Nippelspanner $\frac{3}{8}$ – 2" siehe Seite 52.		
REMS Aquila 3B , Rohrbearbeitungsstation mit Ketten-Rohrspannstock auf klappbarem 3-Bein-Gestell, siehe Seite 113.		
REMS Aquila WB , Ketten-Rohrspannstock für Werkbank, siehe Seite 113.		



Zum Schneiden von Rohrgewinden an schwer zugänglichen Stellen, z. B. Maueraufbrüchen, freigelegten Rohren, Schächten. Ideal für Reparatur und Renovierung.

Rohrgewinde 3/8 – 1 1/4"

REMS Schnellwechsel-Schneidköpfe S – die Problemlösung für schwer zugängliche Stellen.

Schnellwechsel-Schneidköpfe S mit speziell montierten Schneidbacken.

Zusätzliche, präzise Rohrführung auf Deckelseite für perfekte Rohrzentrierung und leichtes Anschneiden.

Verlängerung des Ratschenantriebs REMS eva zum Gewindeschneiden an tiefer liegenden Rohrenden.

Schnellwechsel-Schneidköpfe S und Verlängerung passen in den eva Ratschenhebel und andere geeignete Gewindeschneidkluppen.



Deutsches Qualitätsprodukt



Info

Lieferumfang

Schneidköpfe S Set. Schnellwechsel-Schneidköpfe S wahlweise für Rohrgewinde kegelig rechts ISO 7-1, EN 10226 (DIN 2999, BSPT) bzw. Taper Pipe Thread ASME B1.20.1, Verlängerung 300 mm. Im stabilen Stahlblechkasten.

Bezeichnung	Art.-Nr.	€
Set R 3/8 + 1/2 + 3/4	520025R	595,00
Set R 1/2 + 3/4 + 1	520026R	609,00
Set NPT 1/2 + 3/4 + 1	520056R	609,00



Zubehör

Bezeichnung	Größe	Art.-Nr.	€
eva Ratschenhebel für gesamten Arbeitsbereich		522000	181,00
Schnellwechsel-Schneidköpfe S Rohrgewinde kegelig rechts ISO 7-1, EN 10226 (DIN 2999, BSPT)	R 3/8	521026	166,00
	R 1/2	521036	173,00
	R 3/4	521046	181,00
	R 1	521056	189,00
	R 1 1/4	521066	196,00

Schneidbacken siehe Seite 36.

Verlängerung 300 mm	522051	181,00
Stahlblechkasten mit Einlage für eva Ratschenhebel, 4 Schnellwechsel-Schneidköpfe S und Verlängerung.	526052R	118,00



Leistungsstarkes, handliches Elektrowerkzeug zum Gewindeschneiden mit einzigartigem Abstützbügel. Ohne Schraubstock überall einsetzbar. Ideal für Reparatur, Renovierung, Baustelle.

Rohrgewinde	1/8 – 1 1/4", 16 – 40 mm
Bolzenschneidgewinde	6 – 30 mm, 1/4 – 1"

Gewindearten siehe Seite 36, 37.

REMS Amigo – die Kleinste, Leichteste, Stärkste und Schnellste bis 1 1/4".

Systemvorteil

Nur **eine** Sorte kleine, kompakte Schnellwechsel-Schneidköpfe und nur **eine** Sorte Schneidbacken für alle REMS Gewindeschneidkluppen. Deshalb einfache, kostengünstige Lagerhaltung. Keine Verwechslungen möglich.

Abstützbügel

Stabiler, einfach zu handhabender Bügel zum Abstützen des Drehmoments in beiden Drehrichtungen. Sicher spannend durch schräggestellte Spannschraube, mit selbstverstärkender Spannwirkung. Besonders einfaches Aufsetzen der Gewindeschneidkluppe auf Abstützbügel und Rohr.

Bauweise

Kompakt, robust, baustellengerecht. Überall sofort einsetzbar, auch ohne Schraubstock. Schlanke Form für schwer zugängliche Stellen. Antriebsmaschine nur 3,5 kg. Nicht kopflastig, deshalb auch einhändig benutzbar. Perfekter, sicherer Sitz der Schnellwechsel-Schneidköpfe.

Antrieb

Stabiles, kompaktes Getriebe, wartungsfrei. Robuster, durchzugstarker 1200 W Universalmotor mit 30 % Leistungssteigerung durch automatische Kohlebürstenverstellung bei der Drehrichtungswahl. Spitzenaufnahme bis 1800 W. Hohe Schnittgeschwindigkeit 35 – 27 min⁻¹. Sicherheits-Tippschalter.

Schnellwechsel-Schneidköpfe

Bewährte Technik, hohe Materialgüte und präzise Verarbeitung von Schneidkopf, Schneidbacken und Deckel zu einer kompakten Einheit garantieren superleichtes Anschneiden und leichtes Gewindeschneiden. Kein Einhängen der Schneidbacken. Lange, präzise Rohrführung für perfekte Rohrzentrierung. Nach außen größer werdende Spänefenster ermöglichen guten Spanfluss für saubere Gewinde.

Schneidbacken

Die bewährten, unverwüstlichen REMS Qualitäts-Schneidbacken mit optimaler Schneidengeometrie garantieren superleichtes Anschneiden, leichtes Gewindeschneiden und saubere Gewinde. Aus zähhartem, besonders gehärtetem Spezialstahl für extrem lange Lebensdauer.

Gewindeschneidstoffe

REMS Sanitol und REMS Spezial (Seite 53). Speziell zum Gewindeschneiden entwickelt. Deshalb besonders hohe Schmier- und Kühlwirkung. Unbedingt erforderlich für saubere Gewinde und längere Lebensdauer von Schneidbacken, Werkzeugen und Maschinen.

Nippelschneiden

Rationell mit REMS Nippelspannern 3/8 – 1 1/4" (2") (Seite 52).



Deutsches Qualitätsprodukt



Lieferumfang

REMS Amigo Set. Elektrische Gewindeschneidkluppe mit Schnellwechsel-Schneidköpfen. Für Rohrgewinde $\frac{1}{8}$ – $1\frac{1}{4}$ ", 16 – 40 mm, Bolzenschneidköpfe 6 – 30 mm, $\frac{1}{4}$ – 1". Für Rechts- und Linksgewinde. Antriebsmaschine mit wartungsfreiem Getriebe, durchzugstarkem Universalmotor 230V, 50–60Hz, 1200W, Sicherheitstippschalter, leistungssteigernder automatischer Kohlebürstenverstellung bei der Drehrichtungswahl. Spitzenaufnahme bis 1800 W. Rechts- und Linkslauf, Überlastschutz. Abstützbügel für beide Drehrichtungen. REMS eva Schnellwechsel-Schneidköpfe für Rohrgewinde kegelig ISO 7-1, EN 10226 (DIN 2999, BSPT) R rechts, für Rohrgewinde kegelig Taper Pipe Thread ASME B1.20.1 NPT rechts oder für Gewinde für Elektroinstallationsrohre EN 60423 M. Im stabilen Stahlblechkasten.

Bezeichnung	Art.-Nr.	€
Set R $\frac{1}{2}$ + $\frac{3}{4}$ + 1	530025R220	1.100,00
Set R $\frac{1}{2}$ + $\frac{3}{4}$ + 1 + 1$\frac{1}{4}$	530020R220	1.170,00
Set NPT $\frac{1}{2}$ + $\frac{3}{4}$ + 1	530024R220	1.100,00
Set NPT $\frac{1}{2}$ + $\frac{3}{4}$ + 1 + 1$\frac{1}{4}$	530021R220	1.170,00
Set M 20 + 25 + 32 (M x 1,5)	530027R220	1.100,00
Set M 16 + 20 + 25 + 32 (M x 1,5)	530022R220	1.250,00
Set M 20 + 25 + 32 + 40 (M x 1,5)	530023R220	1.330,00

Andere Netzspannungen auf Anfrage.

Zubehör

Bezeichnung	Art.-Nr.	€
Schnellwechsel-Schneidköpfe, Schneidbacken, Steckköpfe für Schneideisen, siehe Seite 36 – 37.		
Amigo Antriebsmaschine	530000R220	663,00
Abstützbügel	533000R	176,00
REG St $\frac{1}{2}$ – 2" , Rohrentgrater, siehe Seite 105.	731700	161,00
Doppelhalter zum Gewindeschneiden und Sägen, für REMS Amigo, Amigo 2 und REMS Tiger	543100	282,00
eva Ratschenhebel siehe Seite 28.	522000	181,00
Gewindeschneidstoffe siehe Seite 53.		
Nippelspanner $\frac{3}{8}$ – 2" siehe Seite 52.		
Stahlblechkasten mit Einlage	536000	149,00



REMS Amigo 2

Elektrische Gewindeschneidkluppe mit Schnellwechsel-Schneidköpfen

Leistungsstarkes, handliches Elektrowerkzeug zum Gewindeschneiden mit einzigartigem Abstützbügel. Ohne Schraubstock überall einsetzbar. Ideal für Reparatur, Renovierung, Baustelle.

Rohrgewinde	1/8 – 2", 16 – 50 mm
Bolzenschneidgewinde	6 – 30 mm, 1/4 – 1"

Gewindearten siehe Seite 36, 37.

REMS Amigo 2 – Bärenstark bis 2".

Systemvorteil

Nur **eine** Sorte kleine, kompakte Schnellwechsel-Schneidköpfe und nur **eine** Sorte Schneidbacken für alle REMS Gewindeschneidkluppen. Deshalb einfache, kostengünstige Lagerhaltung. Keine Verwechslungen möglich.

Abstützbügel

Stabiler, einfach zu handhabender Bügel zum Abstützen des Drehmoments in beiden Drehrichtungen. Sicher spannend durch schräggestellte Spannschindel, mit selbstverstärkender Spannwirkung. Besonders einfaches Aufsetzen der Gewindeschneidkluppe auf Abstützbügel und Rohr.

Bauweise

Kompakt, robust, baustellengerecht. Überall sofort einsetzbar, auch ohne Schraubstock. Schlanke Form für schwer zugängliche Stellen. Antriebsmaschine nur 6,5 kg. Perfekter, sicherer Sitz der Schnellwechsel-Schneidköpfe.

Antrieb

Stabiles, wartungsfreies Getriebe. Robuster, durchzugstarker 1700 W Universalmotor mit 30% Leistungssteigerung durch automatische Kohlebürstenverstellung bei der Drehrichtungswahl. Hohe Schnittgeschwindigkeit 30 – 18 min⁻¹. Sicherheits-Tippschalter.

Schnellwechsel-Schneidköpfe

Bewährte Technik, hohe Materialgüte und präzise Verarbeitung von Schneidkopf, Schneidbacken und Deckel zu einer kompakten Einheit garantieren superleichtes Anschneiden und leichtes Gewindeschneiden. Kein Einhängen der Schneidbacken. Lange, präzise Rohrführung für perfekte Rohrzentrierung. Nach außen größer werdende Spänefenster ermöglichen guten Spanfluss für saubere Gewinde.

Schneidbacken

Die bewährten, unverwundlichen REMS Qualitäts-Schneidbacken mit optimaler Schneidengeometrie garantieren superleichtes Anschneiden, leichtes Gewindeschneiden und saubere Gewinde. Aus zähhartem, besonders gehärtetem Spezialstahl für extrem lange Lebensdauer.

Gewindeschneidstoffe

REMS Sanitol und REMS Spezial (Seite 53). Speziell zum Gewindeschneiden entwickelt. Deshalb besonders hohe Schmier- und Kühlwirkung. Unbedingt erforderlich für saubere Gewinde und längere Lebensdauer von Schneidbacken, Werkzeugen und Maschinen.

Nippelschneiden

Rationell mit REMS Nippelspannern 3/8 – 1" (2") (Seite 52).



Deutsches Qualitätsprodukt



Info



Lieferumfang

REMS Amigo 2 Set. Elektrische Gewindeschneidkluppe mit Schnellwechsel-Schneidköpfen. Für Rohrgewinde 1/8 – 2", 16 – 50 mm, Bolzenschneidgewinde 6 – 30 mm, 1/4 – 1". Für Rechts- und Linksgewinde. Antriebsmaschine mit wartungsfreiem Getriebe, durchzugstarkem Universalmotor 230 V, 50 – 60 Hz, 1700 W, Sicherheits-Tippschalter, leistungssteigernder automatischer Kohlebürstenverstellung bei der Drehrichtungswahl, Rechts- und Linkslauf. Abstützbügel für beide Drehrichtungen. REMS eva Schnellwechsel-Schneidköpfe für Rohrgewinde kegelig ISO 7-1, EN 10226 (DIN 2999, BSPT) R rechts, für Rohrgewinde kegelig Taper Pipe Thread ASME B1.20.1 NPT rechts oder für Gewinde für Elektroinstallationsrohre EN 60423 M. Im stabilen Stahlblechkasten.

Bezeichnung	Art.-Nr.	€
Set R 1/2 + 3/4 + 1 + 1 1/4 + 1 1/2 + 2	540020R220	1.850,00
Set NPT 1/2 + 3/4 + 1 + 1 1/4 + 1 1/2 + 2	540021R220	1.850,00
Set M 20 + 25 + 32 + 40 + 50 (M x 1,5)	540022R220	2.020,00

Andere Netzspannungen auf Anfrage.

Zubehör

Bezeichnung	Art.-Nr.	€
Schnellwechsel-Schneidköpfe, Schneidbacken, Steckköpfe für Schneideisen, siehe Seite 36 – 37.		
Amigo 2 Antriebsmaschine	540000R220	1.180,00
Abstützbügel Amigo 2	543000	243,00
REG St 1/4 – 2" , Rohrentgrater, siehe Seite 105.	731700	161,00
Doppelhalter zum Gewindeschneiden und Sägen, für REMS Amigo, Amigo 2 und REMS Tiger	543100	282,00
eva Ratschenhebel siehe Seite 28.	522000	181,00
Gewindeschneidstoffe siehe Seite 53.		
Nippelspanner 3/8 – 2" siehe Seite 52.		
Stahlblechkasten mit Einlage	546000	149,00



REMS Amigo 2 Compact

Elektrische Gewindeschneidkluppe
mit Schnellwechsel-Schneidköpfen

Leistungsstarkes, handliches Elektrowerkzeug zum Gewindeschneiden mit einzigartigem Abstützbügel. Ohne Schraubstock überall einsetzbar. Ideal für Reparatur, Renovierung, Baustelle.

Rohrgewinde	1/8 – 2", 16 – 50 mm
Bolzenschneidgewinde	6 – 30 mm, 1/4 – 1"
Gewindearten siehe Seite 36, 37.	

REMS Amigo 2 Compact – Die Kleinste und Leichteste bis 2".

Systemvorteil

Nur **eine** Sorte kleine, kompakte Schnellwechsel-Schneidköpfe und nur **eine** Sorte Schneidbacken für alle REMS Gewindeschneidkluppen. Deshalb einfache, kostengünstige Lagerhaltung. Keine Verwechslungen möglich.

Abstützbügel

Stabiler, einfach zu handhabender Bügel zum Abstützen des Drehmoments in beiden Drehrichtungen. Sicher spannend durch schräggestellte Spannschraube, mit selbstverstärkender Spannwirkung. Besonders einfaches Aufsetzen der Gewindeschneidkluppe auf Abstützbügel und Rohr.

Bauweise

Kompakt, robust, baustellengerecht. Überall sofort einsetzbar, auch ohne Schraubstock. Schlanke Form für schwer zugängliche Stellen. Antriebsmaschine nur 4,9 kg. Perfekter, sicherer Sitz der Schnellwechsel-Schneidköpfe.

Antrieb

Stabiles, wartungsfreies Getriebe. Robuster, durchzugstarker 1200 W Universalmotor mit 30 % Leistungssteigerung durch automatische Kohlebürstenverstellung bei der Drehrichtungswahl. Spitzenaufnahme bis 1800 W. Hohe Schnittgeschwindigkeit 30 – 18 min⁻¹. Sicherheits-Tippschalter.

Schnellwechsel-Schneidköpfe

Bewährte Technik, hohe Materialgüte und präzise Verarbeitung von Schneidkopf, Schneidbacken und Deckel zu einer kompakten Einheit garantieren superleichtes Anschneiden und leichtes Gewindeschneiden. Kein Einhängen der Schneidbacken. Lange, präzise Rohrführung für perfekte Rohrzentrierung. Nach außen größer werdende Spänefenster ermöglichen guten Spanfluss für saubere Gewinde.

Schneidbacken

Die bewährten, unverwüstlichen REMS Qualitäts-Schneidbacken mit optimaler Schneidengeometrie garantieren superleichtes Anschneiden, leichtes Gewindeschneiden und saubere Gewinde. Aus zähhartem, besonders gehärtetem Spezialstahl für extrem lange Lebensdauer.

Gewindeschneidstoffe

REMS Sanitol und REMS Spezial (Seite 53). Speziell zum Gewindeschneiden entwickelt. Deshalb besonders hohe Schmier- und Kühlwirkung. Unbedingt erforderlich für saubere Gewinde und längere Lebensdauer von Schneidbacken, Werkzeugen und Maschinen.

Nippelschneiden

Rationell mit REMS Nippelspannern 3/8 – 1" (2") (Seite 52).



Deutsches Qualitätsprodukt



Info



Lieferumfang

REMS Amigo 2 Compact Set. Elektrische Gewindeschneidkluppe mit Schnellwechsel-Schneidköpfen. Für Rohrgewinde 1/8 – 2", 16 – 50 mm, Bolzenschneidgewinde 6 – 30 mm, 1/4 – 1". Für Rechts- und Linksgewinde. Antriebsmaschine mit wartungsfreiem Getriebe, durchzugstarkem Universalmotor 230 V, 50 – 60 Hz, 1200 W, Sicherheits-Tippschalter, leistungssteigernder automatischer Kohlebürstenverstellung bei der Drehrichtungswahl. Spitzenaufnahme bis 1800 W. Rechts- und Linkslauf, Überlastschutz. Abstützbügel für beide Drehrichtungen. REMS eva Schnellwechsel-Schneidköpfe für Rohrgewinde kegelig ISO 7-1, EN 10226 (DIN 2999, BSPT) R rechts, für Rohrgewinde kegelig Taper Pipe Thread ASME B1.20.1 NPT rechts oder für Gewinde für Elektroinstallationsrohre EN 60423 M. Im stabilen Stahlblechkasten.

Bezeichnung	Art.-Nr.	€
Set R 1/2 + 3/4 + 1 + 1 1/4	540023R220	1.700,00
Set R 1/2 + 3/4 + 1 + 1 1/4 + 1 1/2 + 2	540024R220	1.850,00
Set NPT 1/2 + 3/4 + 1 + 1 1/4	540026R220	1.700,00
Set NPT 1/2 + 3/4 + 1 + 1 1/4 + 1 1/2 + 2	540027R220	1.850,00
Set M 20 + 25 + 32 + 40 + 50 (M x 1,5)	540025R220	2.020,00

Andere Netzspannungen auf Anfrage.



Zubehör

Bezeichnung	Art.-Nr.	€
Schnellwechsel-Schneidköpfe, Schneidbacken, Steckköpfe für Schneideisen, siehe Seite 36 – 37.		
Amigo 2 Compact Antriebsmaschine	540001R220	1.180,00
Abstützbügel Amigo 2 Compact	543010	243,00
REG St 1/4 – 2", Rohrentgrater, siehe Seite 105.	731700	161,00
eva Ratschenhebel siehe Seite 28.	522000	181,00
Gewindeschneidstoffe siehe Seite 53.		
Nippelspanner 3/8 – 2" siehe Seite 52.		
Stahlblechkasten mit Einlage	546000	149,00



Leistungsstarkes, mobiles, handliches Akkuwerkzeug zum Gewindeschneiden mit einzigartigem Abstützbügel. Ohne Schraubstock überall einsetzbar. Ideal für Reparatur, Renovierung, Baustelle. Li-Ion 22V Technology. Für Akku- und Netzbetrieb.

Rohrgewinde	1/8 – 1", 16 – 32 mm
Bolzenschneidgewinde	6 – 30 mm, 1/4 – 1"

Gewindearten siehe Seite 36, 37.

REMS Amigo 22V – mobil, handlich, leicht.
Akku Li-Ion 22V, 9,0 Ah, 194 Wh, für ca. 52 Gewinde 3/4" mit einer Akkuladung*.

Systemvorteil

Nur **eine** Sorte kleine, kompakte Schnellwechsel-Schneidköpfe und nur **eine** Sorte Schneidbacken für alle REMS Gewindeschneidkluppen. Deshalb einfache, kostengünstige Lagerhaltung. Keine Verwechslungen möglich.

Abstützbügel

Stabiler, einfach zu handhabender Bügel zum Abstützen des Drehmoments in beiden Drehrichtungen. Sicher spannend durch schräggestellte Spannschindel, mit selbstverstärkender Spannwirkung. Besonders einfaches Aufsetzen der Gewindeschneidkluppe auf Abstützbügel und Rohr.

Bauweise

Kompakt, robust, baustellengerecht. Überall sofort einsetzbar, auch ohne Schraubstock. Schlanke Form für schwer zugängliche Stellen. Mobil, handlich, leicht. Antriebsmaschine mit Akku nur 5,6 kg. Praxisgerechter Spatenhandgriff mit Softgrip. Perfekter, sicherer Sitz der Schnellwechsel-Schneidköpfe. Maschinenzustandskontrolle mit Überlastschutz der Antriebsmaschine gegen zu hohe Ströme, mit Überhitzungsschutz durch Temperaturüberwachung des Motors (NTC), mit elektronischer Ladezustandskontrolle mit Ladezustandsanzeige durch eine 2-farbige grüne/rote LED.

Antrieb

Stabiles, wartungsfreies Getriebe. Durchzugstarker Akku-Motor 22V, mit großer Leistungsreserve, 500 W Abgabe. Hohe Schnittgeschwindigkeit 27 – 20 min⁻¹. Sicherheits-Tippschalter.

Akku- oder Netzbetrieb

REMS Li-Ion 22V Technology, siehe Seite 20 – 25. Hochbelastbare Akkus Li-Ion 22V mit 9,0 Ah, 194 Wh, für lange Laufzeit. Leicht und leistungsstark, für ca. 52 Gewinde 3/4" mit einer Akkuladung*. Gestufte Ladezustandsanzeige durch farbige LEDs. Arbeitstemperaturbereich – 10 bis + 60 °C. Kein Memoryeffekt für maximale Akkuleistung. Schnellladegerät 100 – 240 V, 90 W, 22 V oder 290 W, 22 V für kürzere Ladezeiten, als Zubehör. Spannungsversorgung 220 – 240 V, 22 V, 40 A Abgabe für Netzbetrieb anstelle Akku Li-Ion 22 V, als Zubehör.

Schnellwechsel-Schneidköpfe

Bewährte Technik, hohe Materialgüte und präzise Verarbeitung von Schneidkopf, Schneidbacken und Deckel zu einer kompakten Einheit garantieren superleichtes Anschneiden und leichtes Gewindeschneiden. Kein Einhaken der Schneidbacken. Lange, präzise Rohrführung für perfekte Rohrzentrierung. Nach außen größer werdende Spänefenster ermöglichen guten Spanfluss für saubere Gewinde.

Schneidbacken

Die bewährten, unverwüchtlichen REMS Qualitäts-Schneidbacken mit optimaler Schneidengeometrie garantieren superleichtes Anschneiden, leichtes Gewindeschneiden und saubere Gewinde. Aus zähhartem, besonders gehärtetem Spezialstahl für extrem lange Lebensdauer.

Gewindeschneidstoffe

REMS Sanitol und REMS Spezial (Seite 53). Speziell zum Gewindeschneiden entwickelt. Deshalb besonders hohe Schmier- und Kühlwirkung. Unbedingt erforderlich für saubere Gewinde und längere Lebensdauer von Schneidbacken, Werkzeugen und Maschinen.

Nippelschneiden

Rationell mit REMS Nippelspannern 3/8 – 1" (2") (Seite 52).



Deutsches Qualitätsprodukt



Info



Lieferumfang

REMS Amigo 22 V Set. Akku-Gewindeschneidkluppe mit Schnellwechsel-Schneidköpfen. Für Rohrgewinde $\frac{1}{8}$ –1", 16–32 mm, Bolzengewinde 6–30 mm, $\frac{1}{4}$ –1". Für Rechts- und Linksgewinde. Antriebsmaschine mit wartungsfreiem Getriebe, durchzugstarkem Akku-Motor 22 V, 500 W, Sicherheits-Tippschalter. Rechts- und Linkslauf, Maschinenzustandskontrolle mit Überlastschutz, Temperaturüberwachung, Ladezustandskontrolle. Akku Li-Ion 22 V, 9,0 Ah, 194 Wh, Schnellladegerät 100–240 V, 50–60 Hz, 90 W, 22 V. Abstützbügel für beide Drehrichtungen. REMS eva Schnellwechsel-Schneidköpfe für Rohrgewinde kegelig ISO 7-1, EN 10226 (DIN 2999, BSPT) R rechts, für Rohrgewinde kegelig Taper Pipe Thread ASME B1.20.1 NPT rechts oder für Gewinde für Elektroinstallationsrohre EN 60423 M. Im stabilen Stahlblechkasten.

Bezeichnung	Art.-Nr.	€
Set R $\frac{1}{2}$ + $\frac{3}{4}$ + 1	530015R220	2.010,00
Set NPT $\frac{1}{2}$ + $\frac{3}{4}$ + 1	530018R220	2.010,00
Set M 20 + 25 + 32	530016R220	2.140,00

Andere Netzspannungen auf Anfrage.



Zubehör

Bezeichnung	Art.-Nr.	€
Schnellwechsel-Schneidköpfe, Schneidbacken, Steckköpfe für Schneideisen, siehe Seite 36–37.		
Amigo 22 V Antriebsmaschine, ohne Akku	530004R22	1.240,00
Abstützbügel Amigo 2 Compact	543010	243,00
Akku Li-Ion 22 V, 9,0 Ah, 194 Wh	571583R22	399,00
Schnellladegerät 100–240 V, 50–60 Hz, 90 W, 22 V	571585R220	205,00
Schnellladegerät 100–240 V, 50–60 Hz, 290 W, 22 V	571587R220	442,00
Spannungsversorgung 220–240 V, 50–60 Hz, 900 W, 22 V, 40 A, für Netzbetrieb anstelle Akku Li-Ion 22 V	571578R220	553,00
REG St $\frac{1}{4}$–2", Rohrentgrater, siehe Seite 105.	731700	161,00
eva Ratschenhebel siehe Seite 28.	522000	181,00
Gewindeschneidstoffe siehe Seite 53.		
Nippelspanner $\frac{3}{8}$–2" siehe Seite 52.		
Stahlblechkasten mit Einlage	566030R	138,00
REMS Lumen 2800 22 V, Akku-LED-Baustrahler, siehe Seite 119.		



REMS Schnellwechsel-Schneidköpfe

Zubehör für REMS Gewindeschneidkluppen und andere Fabrikate

REMS Schnellwechsel-Schneidköpfe

Bewährte Technik, hohe Materialgüte und präzise Verarbeitung von Schneidkopf, Schneidbacken und Deckel zu einer kompakten Einheit garantieren superleichtes Anschneiden und leichtes Gewindeschneiden. Kein Einhängen der Schneidbacken. Lange, präzise Rohrführung für perfekte Rohrzentrierung. Nach außen größer werdende Spänfenster ermöglichen guten Spanfluss für saubere Gewinde.

Gewindeart	Größe	Art.-Nr.	€
Rohrgewinde R kegelig rechts ISO 7-1, EN 10226 (DIN 2999, BSPT)	R 1/8	521000	217,00
	R 1/4	521010	189,00
	R 3/8	521020	128,00
	R 1/2	521030	133,00
	R 3/4	521040	139,00
	R 1	521050	145,00
	R 1 1/4	521060	151,00
	R 1 1/2	521070	177,00
	R 2	521080	189,00
Rohrgewinde R kegelig links ISO 7-1, EN 10226 (DIN 2999, BSPT)	R 1/8 LH	521100	261,00
	R 1/4 LH	521110	227,00
	R 3/8 LH	521120	154,00
	R 1/2 LH	521130	160,00
	R 3/4 LH	521140	167,00
	R 1 LH	521150	174,00
	R 1 1/4 LH	521160	182,00
	R 1 1/2 LH	521170	213,00
	R 2 LH	521180	227,00
Rohrgewinde NPT kegelig rechts Taper Pipe Thread ASME B1.20.1	NPT 1/8	521200	217,00
	NPT 1/4	521210	189,00
	NPT 3/8	521220	128,00
	NPT 1/2	521230	133,00
	NPT 3/4	521240	139,00
	NPT 1	521250	145,00
	NPT 1 1/4	521260	151,00
	NPT 1 1/2	521270	177,00
	NPT 2	521280	189,00
Gewinde M für Elektroinstallationsrohre EN 60423	M 16 x 1,5	521300	167,00
	M 20 x 1,5	521310	167,00
	M 25 x 1,5	521320	174,00
	M 32 x 1,5	521330	182,00
	M 40 x 1,5	521340	213,00
	M 50 x 1,5	521350	227,00



Rohrgewinde rechts



Rohrgewinde links



Info

Deutsches Qualitätsprodukt

REMS Schneidbacken

Zubehör für REMS Gewindeschneidkluppen

REMS Schneidbacken

Die bewährten, unverwüstlichen REMS Qualitäts-Schneidbacken mit optimaler Schneidengeometrie garantieren superleichtes Anschneiden, leichtes Gewindeschneiden und saubere Gewinde. Aus zähhartem, besonders gehärtetem Spezialstahl für extrem lange Lebensdauer.

Gewindeart	Größe	Art.-Nr.	€
Rohrgewinde R kegelig rechts ISO 7-1, EN 10226 (DIN 2999, BSPT)	R 1/8	521002RWS	98,50
	R 1/4	521012RWS	93,00
	R 3/8	521022RWS	93,00
	R 1/2	521032RWS	93,00
	R 3/4	521042RWS	101,80
	R 1	521052RWS	101,80
	R 1 1/4	521062RWS	101,80
	R 1 1/2	521072RWS	101,80
	R 2	521082RWS	101,80
Rohrgewinde R kegelig links ISO 7-1, EN 10226 (DIN 2999, BSPT)	R 1/8 LH	521102RWS	119,00
	R 1/4 LH	521112RWS	112,00
	R 3/8 LH	521122RWS	112,00
	R 1/2 LH	521132RWS	112,00
	R 3/4 LH	521142RWS	123,00
	R 1 LH	521152RWS	123,00
	R 1 1/4 LH	521162RWS	123,00
	R 1 1/2 LH	521172RWS	123,00
	R 2 LH	521182RWS	122,00
Rohrgewinde NPT kegelig rechts Taper Pipe Thread ASME B1.20.1	NPT 1/8	521202RWS	98,50
	NPT 1/4	521212RWS	93,00
	NPT 3/8	521222RWS	93,00
	NPT 1/2	521232RWS	93,00
	NPT 3/4	521242RWS	101,80
	NPT 1	521252RWS	101,80
	NPT 1 1/4	521262RWS	101,80
	NPT 1 1/2	521272RWS	101,80
	NPT 2	521282RWS	101,80
Gewinde M für Elektroinstallationsrohre EN 60423	M 16 x 1,5	521302RWS	123,00
	M 20 x 1,5	521312RWS	123,00
	M 25 x 1,5	521322RWS	123,00
	M 32 x 1,5	521332RWS	123,00
	M 40 x 1,5	521342RWS	123,00
	M 50 x 1,5	521352RWS	123,00



Deutsches Qualitätsprodukt



Info

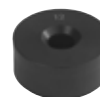
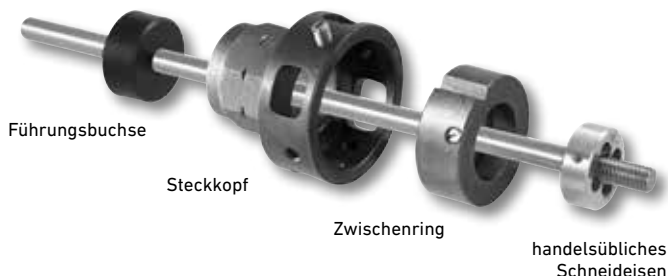

Deutsches Qualitätsprodukt

Steckköpfe für Schneideisen

Steckköpfe zur Aufnahme handelsüblicher, genormter, runder Schneideisen für alle Gewindearten. Befestigung der Schneideisen im Steckkopf mit Stiftschraube.

Bezeichnung	Größe	Art.-Nr.	€
Steckkopf für Schneideisen	Ø 65 mm	731200	163,00
Steckkopf für Schneideisen	G 1 1/4	731250	170,00
Steckkopf für Schneideisen	Ø 105 mm	541401	210,00

Zwischenringe

Zwischenringe für unterschiedliche Außendurchmesser der Schneideisen.

Bezeichnung	Größe	di mm	Art.-Nr.	€
Zwischenringe zu Steckkopf 731200	M 6-9	20/25	731205	90,70
	M 10-11	30	731210	90,70
	M 12-14 (Pg 7-9)	38	731220	90,70
	M 16-20 (Pg 11-13,5)	45	731230	90,70
	M 22-24 (Pg 16)	55	731240	90,70
ohne Zwischenring	M 27-30 (Pg 21-29)	65		
Zwischenringe zu Steckkopf 541401	Ø 65/105 (Pg 21-29)	65	541404	139,00
	Ø 75/105	75	541406	103,00
	Ø 90/105 (Pg 36)	90	541410	103,00
ohne Zwischenring	Pg 42-48	105		

Führungsbuchsen

Führungsbuchsen für leichtes und zentrisches Anschneiden.

Bezeichnung	Größe	Art.-Nr.	€
Führungsbuchsen zu Steckkopf 731200	Ø 6	731301	28,90
	Ø 8	731302	28,90
	Ø 10	731303	28,90
	Ø 12	731304	28,90
	Ø 14	731305	28,90
	Ø 16	731306	28,90
	Ø 18	731307	28,90
	Ø 20	731308	28,90
	Ø 22	731309	28,90
	Ø 24	731310	28,90
	Ø 27	731311	28,90
	Ø 30	731312	28,90
	Ø 12,8 (Pg 7)	731320	28,90
	Ø 15,5 (Pg 9)	731321	28,90
	Ø 18,9 (Pg 11)	731322	28,90
	Ø 20,7 (Pg 13,5)	731323	28,90
	Ø 22,8 (Pg 16)	731324	28,90
Ø 28,6 (Pg 21)	731325	28,90	
Ø 37,3 (Pg 29)	731326	28,90	
Führungsbuchsen zu Steckkopf 541401	Ø 28,6 (Pg 21)	541413	33,30
	Ø 37,3 (Pg 29)	541414	33,30
	Ø 47,3 (Pg 36)	541415	33,30
	Ø 54,3 (Pg 42)	541416	33,30

Bewährte Hochleistungsmaschine zum Gewindeschneiden, Abschneiden, Entgraten, Nippelschneiden, Rollnuten.

Rohrgewinde	($\frac{1}{16}$) $\frac{1}{8}$ – 2", 16 – 63 mm
Bolzenschneidgewinde	(6) 10 – 60 mm, $\frac{1}{4}$ – 2"

Gewindearten siehe Seite 46.

Nuten von Rohren mit REMS Rollnutvorrichtung	DN 25 – 200 1 – 8"
-------------------------------------------------	-----------------------

REMS Tornado – eine Klasse für sich.

Automatik-Spannfutter. Universal-Automatik-Schneidkopf. Automatische Schmierkühlung.

Arbeitsprinzip

Drehendes Material – stehende Werkzeuge.

Bauweise

Robuste, baustellengerechte Konstruktion. Günstige Maße, günstiges Gewicht, z.B. REMS Tornado 2000 komplett nur 50 kg. Großer Arbeits- und Späneraum. Höhenverstellbare Materialauflage.

2 Ausführungen:

- Tragbare Ausführung auf 3 Rohrbeinen, mit abnehmbarer, großer Ölwanne und Späneschale.
- Ausführung T mit integrierter, noch größerer Ölwanne und Späneschale, für Werkbank. Untergestell, fahr- und klappbares Untergestell oder fahrbares Untergestell mit Materialablage, als Zubehör, für einfachen Transport, optimale Arbeitshöhe und stabilen Stand.

Antrieb

Enorm kraftvoll und schnell, z.B. Gewinde R 2 in nur 15 s. Völlig wartungsfreies, in geschlossenem Ölbad laufendes Getriebe.

3 leistungsstarke Motoren zur Wahl:

- Durchzugstarker Universalmotor, 1700 W, Überlastschutz. Spindeldrehzahl 53 min⁻¹.
- Polumschaltbarer Kondensatormotor, 2100 W, Überlastschutz. 2 Spindeldrehzahlen 52 und 26 min⁻¹, auch unter Volllast. **Sehr leiser Lauf.**
- Polumschaltbarer Drehstrommotor, 2000 W, Überlastschutz. 2 Spindeldrehzahlen 52 und 26 min⁻¹, auch unter Volllast. **Sehr leiser Lauf.**

Arbeitsgerechter Sicherheitsfußschalter mit Not-Aus, 2-stufig, deshalb während des Arbeitens mit vollem Körpergewicht belastbar.

Automatik-Spannfutter

2 automatische Schnellspannfutter mit selbstzentrierenden Spannbacken für müheloses, schnelles Spannen und Entspannen des Materials. Selbstverstärkend, deshalb maximale Spannkraft. Kein Durchrutschen des Rohres. Zum Spannen von Rohren < Ø $\frac{1}{8}$ " und Bolzen < Ø 10 mm sind Klemmhülsen lieferbar.

Automatische Schmierkühlung

Robuste, bewährte Schmierstoffpumpe mit hoher Förderleistung. Optimierte, multilaterale Schneidstoffzufuhr durch den Gewindeschneidkopf direkt auf die Schnittstelle gewährleistet saubere Gewinde und höhere Standzeit von Schneidbacken, Getriebe und Motor.

Universal-Automatik-Schneidkopf

Nur ein Universal-Automatik-Schneidkopf für sämtliche Gewinde, auch Langgewinde; automatisch öffnend mit Gewindelängen-Automatik für kegelige Gewinde. Schnelles, einfaches Einstellen der Gewindegröße. Übersichtliche Gewindegrößen-Skala. Einfacher und schneller Wechsel der Schneidbacken durch Rastpositionierung im Schneidbackenhalter.

Schneidbacken

Die bewährten, unverwüstlichen REMS Qualitäts-Schneidbacken mit optimaler Schneidengeometrie garantieren superleichtes Anschneiden, leichtes Gewindeschneiden und saubere Gewinde. Aus zähhartem, besonders gehärtetem Spezialstahl für extrem lange Lebensdauer.

Rohrabschneider

Selbstzentrierend. Stabiler Bügel aus geschmiedetem Stahl. Ergonomischer, breiter Handgriff für kraftvolles Zustellen der Spindel. Spezialgehärtetes Schneidrad aus bewährtem, zähhartem REMS Schneidbackenstahl sichert lange Standzeit.

Rohrinnenentgrater

Stabile, leicht zu bedienende Entgratvorrichtung mit variabler Entgratposition. Spezialgehärtete und speziell ausgebildete Entgratklänge garantiert leichtes Entgraten und extrem lange Standzeit. 2-schneidig für optimalen Spanfluss insbesondere bei kleinen Rohrgrößen.

Gewindeschneidstoffe

REMS Sanitol und REMS Spezial (Seite 53). Speziell zum Gewindeschneiden entwickelt. Deshalb besonders hohe Schmier- und Kühlwirkung. Unbedingt erforderlich für saubere Gewinde und längere Lebensdauer von Schneidbacken, Werkzeugen und Maschinen.

Nippelschneiden

Rationell mit den automatisch innenspannenden REMS Nippelfix $\frac{1}{2}$ – 2" (4") oder mit den manuell innenspannenden REMS Nippelspannern $\frac{3}{8}$ – 2" (Seite 52).

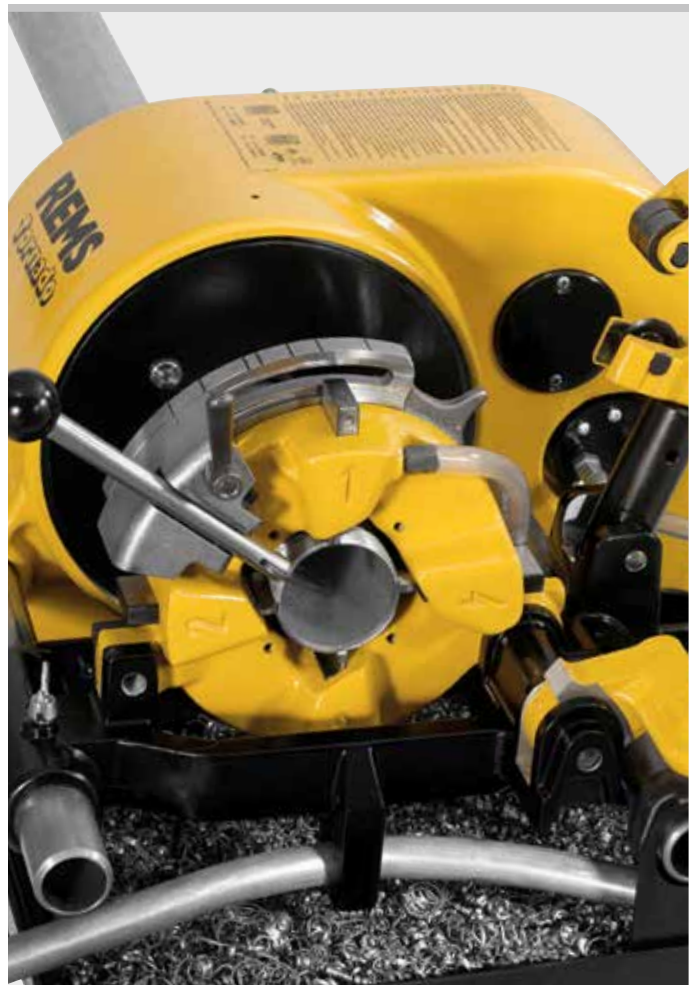

Deutsches Qualitätsprodukt



Info



3 leistungsstarke Motoren zur Wahl.



REMS Rollnutvorrichtung

Robuste, kompakte Rollnutvorrichtung mit ölhydraulischem Vorschub zum Nuten von Rohren für Rohrkupplungssysteme DN 25–300, 1–12" (Seite 54). Rollnuten mit REMS Tornado bis DN 200, 8".



Lieferumfang

REMS Tornado. Gewindeschneidmaschine für Rohrgewinde (1/16) 1/8–2", 16–63 mm, Bolzengewinde (6) 10–60 mm, 1/4–2". Mit wartungsfreiem Getriebe, Sicherheitsfußschalter mit Not-Aus, 2 automatischen Spannfütern, automatischer Schmierkühlung. Mit Werkzeugsatz, bestehend aus einem Universal-Automatik-Schneidkopf für sämtliche Gewinde, auch Langgewinde, automatisch öffnend, mit Gewindelängen-Automatik für kegelige Gewinde, Schneidbacken für Rohrgewinde kegelig ISO 7-1, EN 10226 (DIN 2999, BSPT) R 1/2–3/4 und R 1–2 rechts, Rohrabschneider, Rohrinneentgrateinrichtung, Andrückhebel. Höhenverstellbare Materialauflage. 3 Motoren zur Wahl. Tragbare Ausführung auf 3 Rohrbeinen, mit abnehmbarer, großer Ölwanne und Späneschale. Ausführung T mit integrierter, noch größerer Ölwanne und Späneschale, für Werkbank, Untergestell, fahr- und klappbares Untergestell oder fahrbares Untergestell mit Materialablage. Im Karton.

Bezeichnung	Ausführung	Art.-Nr.	€
2000	Universalmotor 230V, 50–60 Hz, 1700W, 53 min ⁻¹ . Tragbar, 3 Rohrbeine.	340200R220	4.972,00
2010	Polumschaltbarer Kondensatormotor 230V, 50 Hz, 2100 W, 52/26 min ⁻¹ , auch unter Volllast. Sehr leiser Lauf. Tragbar, 3 Rohrbeine.	340201R220	5.112,00
2020	Polumschaltbarer Drehstrommotor 400V, 50 Hz, 2000W, 52/26 min ⁻¹ , auch unter Volllast. Sehr leiser Lauf. Tragbar, 3 Rohrbeine.	340202R380	5.362,00
2000 T	Universalmotor 230V, 50–60 Hz, 1700W, 53 min ⁻¹ . Für Werkbank, Untergestell oder fahrbares Untergestell.	340206R220	6.247,00
2010 T	Polumschaltbarer Kondensatormotor 230V, 50 Hz, 2100 W, 52/26 min ⁻¹ , auch unter Volllast. Sehr leiser Lauf. Für Werkbank, Untergestell oder fahrbares Untergestell.	340207R220	6.387,00
2020 T	Polumschaltbarer Drehstrommotor 400V, 50 Hz, 2000W, 52/26 min ⁻¹ , auch unter Volllast. Sehr leiser Lauf. Für Werkbank, Untergestell oder fahrbares Untergestell.	340208R380	6.637,00

Andere Netzspannungen auf Anfrage.

Zubehör

Bezeichnung	Art.-Nr.	€
Untergestell	344105R	310,00
Untergestell, fahrbar, mit Materialablage	344100R	526,00
Untergestell, fahr- und klappbar	344150R	753,00
Schneidbacken siehe Seite 46.		
Universal-Automatik-Schneidkopf 1/16–2" als Schnellwechsel-Schneidkopf anstelle des Schneidbackenwechsels	341000RR	830,00
Schneidrad St 1/8–4", s 8	341614R	16,60
Gewindeschneidstoffe siehe Seite 53.		
Nippelhalter siehe Seite 52.		
REMS Herkules , Materialauflagen, siehe Seite 115.		
REMS Rollnutvorrichtung zum Nuten von Rohren, siehe Seite 54.	347000R	2.400,00

Ausführung T



Untergestell, fahrbar, mit Materialablage (Zubehör)



Ausführung T

Untergestell, fahr- und klappbar (Zubehör)



Robuste, kompakte Hochleistungsmaschine zum Gewindeschneiden, Abschneiden, Entgraten, Nippelschneiden, Rollnuten.

Rohrgewinde (1/16) 1/8 – 2", 16 – 63 mm
 Bolzenschneidgewinde (6) 8 – 60 mm, 1/4 – 2"

Gewindearten siehe Seite 46.

Nuten von Rohren mit
 REMS Rollnutvorrichtung DN 25 – 300
 1 – 12"

REMS Magnum – die Kompakte bis 2".

Arbeitsprinzip

Drehendes Material – stehende Werkzeuge.

Bauweise

Robuste, kompakte, baustellengerechte Konstruktion. Günstige Maße, günstiges Gewicht, z. B. REMS Magnum 2000 L-T nur 62 kg. Großer Arbeits- und Späneraum. Werkzeugablage.

2 Ausführungen:

- Leichte Ausführung L-T mit abnehmbarer, großer Ölwanne und Späneschale.
 - Ausführung T mit integrierter, noch größerer Ölwanne und Späneschale.
- Für Werkbank. Untergestell, fahr- und klappbares Untergestell oder fahrbares Untergestell mit Materialablage, als Zubehör, für einfachen Transport, optimale Arbeitshöhe und stabilen Stand.

Antrieb

Enorm kraftvoll und schnell, z. B. Gewinde R 2 in nur 15 s. Völlig wartungsfreies, in geschlossenem Ölbad laufendes Getriebe.

3 leistungsstarke Motoren zur Wahl:

- Durchzugstarker Universalmotor, 1700 W, Überlastschutz. Spindeldrehzahl 53 min⁻¹.
- Polumschaltbarer Kondensatormotor, 2100 W, Überlastschutz. 2 Spindeldrehzahlen 52 und 26 min⁻¹, auch unter Volllast. **Sehr leiser Lauf.**
- Polumschaltbarer Drehstrommotor, 2000 W, Überlastschutz. 2 Spindeldrehzahlen 52 und 26 min⁻¹, auch unter Volllast. **Sehr leiser Lauf.**

Arbeitsgerechter Sicherheitsfußschalter mit Not-Aus, 2-stufig, deshalb während des Arbeitens mit vollem Körpergewicht belastbar.

Spannfutter

Bewährtes Schnellspann-Schlagfutter, selbstverstärkend. Kein Durchrutschen des Rohres. Großer Abstand zwischen Spannfutter und Zentrierfutter gewährleistet sicheres Spannen langer Rohre. Hinteres Zentrierfutter zum Ausrichten des Materials. Zum Spannen von Rohren < Ø 1/8" und Bolzen < Ø 8 mm sind Klemmhülsen lieferbar.

Automatische Schmierkühlung

Robuste, bewährte Schmierstoffpumpe mit hoher Förderleistung. Optimierte, multilaterale Schneidstoffzufuhr durch den Gewindeschneidkopf direkt auf die Schnittstelle gewährleistet saubere Gewinde und höhere Standzeit von Schneidbacken, Getriebe und Motor.

Universal-Automatik-Schneidkopf

Nur ein Universal-Automatik-Schneidkopf für sämtliche Gewinde, auch Langgewinde; automatisch öffnend mit Gewindelängen-Automatik für kegelige Gewinde. Schnelles, einfaches Einstellen der Gewindegröße. Übersichtliche Gewindegrößen-Skala. Einfacher und schneller Wechsel der Schneidbacken durch Rastpositionierung im Schneidbackenhalter.

Schneidbacken

Die bewährten, unverwüstlichen REMS Qualitäts-Schneidbacken mit optimaler Schneidengeometrie garantieren superleichtes Anschneiden, leichtes Gewindeschneiden und saubere Gewinde. Aus zähhartem, besonders gehärtetem Spezialstahl für extrem lange Lebensdauer.

Rohrabschneider

Selbstzentrierend. Stabiler Bügel aus geschmiedetem Stahl. Ergonomischer, breiter Handgriff für kraftvolles Zustellen der Spindel. Spezialgehärtetes Schneidrad aus bewährtem, zähhartem REMS Schneidbackenstahl sichert lange Standzeit.

Rohrrinnenentgrater

Stabile, leicht zu bedienende Entgratvorrichtung mit variabler Entgratposition. Spezialgehärtete und speziell ausgebildete Entgratklänge garantiert leichtes Entgraten und extrem lange Standzeit. 2-schneidig für optimalen Spanfluss insbesondere bei kleinen Rohrgrößen.

Gewindeschneidstoffe

REMS Sanitol und REMS Spezial (Seite 53). Speziell zum Gewindeschneiden entwickelt. Deshalb besonders hohe Schmier- und Kühlwirkung. Unbedingt erforderlich für saubere Gewinde und längere Lebensdauer von Schneidbacken, Werkzeugen und Maschinen.

Nippelschneiden

Rationell mit den automatisch innenspannenden REMS Nippelfix 1/2 – 2" (4") oder mit den manuell innenspannenden REMS Nippelspannern 3/8 – 2" (Seite 52).

REMS Rollnutvorrichtung

Robuste, kompakte Rollnutvorrichtung mit öldruckhydraulischem Vorschub zum Nuten von Rohren für Rohrkupplungssysteme DN 25 – 300, 1 – 12" (Seite 54).



Deutsches Qualitätsprodukt



Info



3 leistungsstarke Motoren zur Wahl.





Ausführung L-T

Untergestell (Zubehör)



Ausführung T

Untergestell, fahrbar, mit Materialablage (Zubehör)



Ausführung L-T

Untergestell, fahr- und klappbar (Zubehör)

Lieferumfang

REMS Magnum. Gewindeschneidmaschine für Rohrgewinde (1/16) 1/8–2", 16–63 mm, Bolzengewinde (6) 8–60 mm, 1/4–2". Mit wartungsfreiem Getriebe, Sicherheitsfußschalter mit Not-Aus, bewährtem, selbstverstärkendem Schnellspann-Schlagfutter, hinterem Zentrierfutter, automatischer Schmierkühlung. Mit Werkzeugsatz, bestehend aus einem Universal-Automatik-Schneidkopf für sämtliche Gewinde, auch Langgewinde, automatisch öffnend, mit Gewindelängen-Automatik für kegelige Gewinde, Schneidbacken für Rohrgewinde kegelig ISO 7-1, EN 10226 (DIN 2999, BSPT) R 1/2–3/4 und R 1–2 rechts, Rohrabschneider, Rohrrinnenentgrateinrichtung, Andrückhebel. Werkzeugablage. 3 Motoren zur Wahl. Leichte Ausführung L-T mit abnehmbarem, großer Ölwanne und Späneschale, Ausführung T mit integrierter, noch größerer Ölwanne und Späneschale. Für Werkbank, Untergestell, fahr- und klappbares Untergestell oder fahrbares Untergestell mit Materialablage. Im Karton.

Bezeichnung	Ausführung	Art.-Nr.	€
2000 L-T	Universalmotor 230V, 50–60Hz, 1700W. 53 min ⁻¹ .	340226R220	5.029,00
2010 L-T	Polumschaltbarer Kondensatormotor 230V, 50 Hz, 2100 W. 52/26 min ⁻¹ , auch unter Volllast. Sehr leiser Lauf.	340227R220	5.459,00
2020 L-T	Polumschaltbarer Drehstrommotor 400V, 50 Hz, 2000W. 52/26 min ⁻¹ , auch unter Volllast. Sehr leiser Lauf.	340228R380	5.629,00
2000 T*	Universalmotor 230V, 50–60Hz, 1700W. 53 min ⁻¹ .	340220R220	6.220,00
2010 T*	Polumschaltbarer Kondensatormotor 230V, 50 Hz, 2100 W. 52/26 min ⁻¹ , auch unter Volllast. Sehr leiser Lauf	340221R220	6.650,00
2020 T*	Polumschaltbarer Drehstrommotor 400V, 50 Hz, 2000W. 52/26 min ⁻¹ , auch unter Volllast. Sehr leiser Lauf.	340222R380	6.820,00

Andere Netzspannungen auf Anfrage. Ausführung 2010/2020 für Rechts- und Linksgewinde. * Ausführungen T mit REMS Rollnutvorrichtung zum Rollnuten nur bis DN 200, 8" einsetzbar.

Zubehör

Bezeichnung	Art.-Nr.	€
Untergestell	344105R	310,00
Untergestell, fahrbar, mit Materialablage	344100R	526,00
Untergestell, fahr- und klappbar	344150R	753,00
Schneidbacken siehe Seite 46.		
Universal-Automatik-Schneidkopf 1/16–2" als Schnellwechsel-Schneidkopf anstelle des Schneidbackenwechsels	341000RR	830,00
Umsteuerventil zur Umkehr der Durchflussrichtung der Kühlschmierpumpe zum Schneiden von Linksgewinden mit REMS Magnum 2010, 2020, 3010, 3020, 4010, 4020	342080RX	152,70
Schneidrad St 1/2–4", s 8	341614R	16,60
Gewindeschneidstoffe siehe Seite 53.		
Nippelhalter siehe Seite 52.		
REMS Herkules , Materialauflagen, siehe Seite 115.		
REMS Rollnutvorrichtung zum Nuten von Rohren, siehe Seite 54.	347000R	2.400,00



Robuste, kompakte Hochleistungsmaschine zum Gewindeschneiden, Abschneiden, Entgraten, Nippel-schneiden, Rollnuten.

Rohrgewinde (1/16) 1/2 – 3", 16 – 63 mm
Bolzensgewinde (6) 18 – 60 mm, 1/2 – 2"

Gewindearten siehe Seite 46.

Nuten von Rohren mit
REMS Rollnutvorrichtung DN 25 – 300
1 – 12"

REMS Magnum – die Supermaschine bis 3". Hervorragend runde und saubere Gewinde bis 3" durch 5 Schneidbacken.

Arbeitsprinzip

Drehendes Material – stehende Werkzeuge.

Bauweise

Robuste, kompakte, baustellengerechte Konstruktion. Günstige Maße, günstiges Gewicht, z. B. REMS Magnum 3000 L-T nur 79 kg. Großer Arbeits- und Späneraum. Werkzeugablage.

2 Ausführungen:

- Leichte Ausführung L-T mit abnehmbarer, großer Ölwanne und Späneschale.
 - Ausführung T mit integrierter, noch größerer Ölwanne und Späneschale.
- Für Werkbank, Untergestell, fahr- und klappbares Untergestell oder fahrbares Untergestell mit Materialablage, als Zubehör, für einfachen Transport, optimale Arbeitshöhe und stabilen Stand.

Antrieb

Enorm kraftvoll und schnell. Völlig wartungsfreies, in geschlossenem Ölbad laufendes Getriebe.

3 leistungsstarke Motoren zur Wahl:

- Durchzugstarker Universalmotor, 1700 W, Überlastschutz. Spindeldrehzahl 23 min⁻¹.
- Polumschaltbarer Kondensatormotor, 2100 W, Überlastschutz. 2 Spindeldrehzahlen 20 und 10 min⁻¹, auch unter Volllast. **Sehr leiser Lauf.**
- Polumschaltbarer Drehstrommotor, 2000 W, Überlastschutz. 2 Spindeldrehzahlen 20 und 10 min⁻¹, auch unter Volllast. **Sehr leiser Lauf.**

Arbeitsgerechter Sicherheitsfußschalter mit Not-Aus, 2-stufig, deshalb während des Arbeitens mit vollem Körpergewicht belastbar.

Spannfutter

Bewährtes Schnellspann-Schlagfutter, selbstverstärkend. Kein Durchrutschen des Rohres. Großer Abstand zwischen Spannfutter und Zentrierfutter gewährleistet sicheres Spannen langer Rohre. Hinteres Zentrierfutter zum Ausrichten des Materials. Zum Spannen von Rohren < Ø 1/2" und Bolzen < Ø 18 mm sind Klemmhülsen lieferbar.

Automatische Schmierkühlung

Robuste, bewährte Schmierstoffpumpe mit hoher Förderleistung. Optimierte, multilaterale Schneidstoffzufuhr durch den Gewindeschneidkopf direkt auf die Schnittstelle gewährleistet saubere Gewinde und höhere Standzeit von Schneidbacken, Getriebe und Motor.

Universal-Automatik-Schneidkopf

Nur je ein Universal-Automatik-Schneidkopf von 1/16 – 2" und von 2 1/2 – 3" für sämtliche Gewinde, auch Langgewinde; automatisch öffnend mit Gewindelängen-Automatik für kegelige Gewinde. 5 Schneidbacken 2 1/2 – 3" bewirken günstige Verteilung der Schnittkraft auf das Rohr, dadurch runde und saubere Gewinde. Schnelles, einfaches Einstellen der Gewindegröße. Übersichtliche Gewindegrößen-Skala. Einfacher und schneller Wechsel der Schneidbacken durch Rastpositionierung im Schneidbackenhalter.

Schneidbacken

Die bewährten, unverwüstlichen REMS Qualitäts-Schneidbacken mit optimaler Schneidengeometrie garantieren superleichtes Anschneiden, leichtes Gewindeschneiden und saubere Gewinde. Aus zähhartem, besonders gehärtetem Spezialstahl für extrem lange Lebensdauer.

Rohrabschneider

Selbstzentrierend. Stabiler Bügel aus geschmiedetem Stahl. Ergonomischer, breiter Handgriff für kraftvolles Zustellen der Spindel. Spezialgehärtetes Schneidrad aus bewährtem, zähhartem REMS Schneidbackenstahl sichert lange Standzeit.

Rohrinnenentgrater

Stabile, leicht zu bedienende Entgratvorrichtung mit variabler Entgratposition. Spezialgehärtete und speziell ausgebildete Entgratklänge garantiert leichtes Entgraten und extrem lange Standzeit. 2-schneidig für optimalen Spanfluss insbesondere bei kleinen Rohrgrößen.

Werkzeugsätze

Für 2 1/2 – 3" und für 1/2 – 2" je 1 kompletter, für den jeweiligen Schneidbereich angepasster Werkzeugsatz mit Universal-Automatik-Schneidkopf, Rohrabschneider, Rohrinnenentgrateinrichtung, Andrückhebel, Schneidbacken.



Deutsches Qualitätsprodukt



Info



3 leistungsstarke Motoren zur Wahl.



Gewindeschneidstoffe

REMS Sanitol und REMS Spezial (Seite 53). Speziell zum Gewindeschneiden entwickelt. Deshalb besonders hohe Schmier- und Kühlwirkung. Unbedingt erforderlich für saubere Gewinde und längere Lebensdauer von Schneidbacken, Werkzeugen und Maschinen.

Nippelschneiden

Rationell mit den automatisch innenspannenden REMS Nippelfix 1/2 – 3" (4") oder mit den manuell innenspannenden REMS Nippelspannern 3/8 – 2" (Seite 52).

REMS Rollnutvorrichtung

Robuste, kompakte Rollnutvorrichtung mit ölhydraulischem Vorschub zum Nuten von Rohren für Rohrkupplungssysteme DN 25 – 300, 1 – 12" (Seite 54).

Lieferumfang

REMS Magnum. Gewindeschneidmaschine für Rohrgewinde (1/16) 1/2 – 3", 16 – 63 mm, Bolzengewinde (6) 18 – 60 mm, 1/2 – 2". Mit wartungsfreiem Getriebe, Sicherheitsfußschalter mit Not-Aus, bewährtem, selbstverstärkendem Schnellspann-Schlagfutter, hinterem Zentrierfutter, automatischer Schmierkühlung. Mit Werkzeugsätzen 1/16 – 2" und/oder 2 1/2 – 3", jeweils bestehend aus Universal-Automatik-Schneidkopf für sämtliche Gewinde, auch Langgewinde, automatisch öffnend, mit Gewindelängen-Automatik für kegelige Gewinde, Schneidbacken für Rohrgewinde kegelig ISO 7-1, EN 10226 (DIN 2999, BSPT) R rechts, Rohrabschneider, Rohrinneentgrateinrichtung, Andrückhebel. Werkzeugablage. 3 Motoren zur Wahl. Leichte Ausführung L-T mit abnehmbarem, großer Ölwanne und Späneschale. Ausführung T mit integrierter, noch größerer Ölwanne und Späneschale. Für Werkbank, Untergestell, fahr- und klappbares Untergestell oder fahrbares Untergestell mit Materialablage. Im Karton.

Bezeichnung	Ausführung/Ausrüstung	Art.-Nr.	€
3000 L-T	Universalmotor 230V, 50 – 60 Hz, 1700 W. 23 min ⁻¹ .	380303R220	6.010,00
	Ausrüstung R 2 1/2 – 3 Ausrüstung R 1/2 – 3	380309R220	7.400,00
3010 L-T	Polumschaltbarer Kondensatormotor 230 V, 50 Hz, 2100 W. 20/10 min ⁻¹ , auch unter Volllast. Sehr leiser Lauf.	380304R220	6.320,00
	Ausrüstung R 2 1/2 – 3 Ausrüstung R 1/2 – 3	380310R220	7.710,00
3020 L-T	Polumschaltbarer Drehstrommotor 400 V, 50 Hz, 2000 W. 20/10 min ⁻¹ , auch unter Volllast. Sehr leiser Lauf.	380305R380	6.560,00
	Ausrüstung R 2 1/2 – 3 Ausrüstung R 1/2 – 3	380311R380	7.950,00
3000 T*	Universalmotor 230V, 50 – 60 Hz, 1700 W. 23 min ⁻¹ .	380306R220	7.200,00
	Ausrüstung R 2 1/2 – 3 Ausrüstung R 1/2 – 3	380312R220	8.590,00
3010 T*	Polumschaltbarer Kondensatormotor 230 V, 50 Hz, 2100 W. 20/10 min ⁻¹ , auch unter Volllast. Sehr leiser Lauf.	380307R220	7.510,00
	Ausrüstung R 2 1/2 – 3 Ausrüstung R 1/2 – 3	380313R220	8.900,00
3020 T*	Polumschaltbarer Drehstrommotor 400 V, 50 Hz, 2000 W. 20/10 min ⁻¹ , auch unter Volllast. Sehr leiser Lauf.	380308R380	7.750,00
	Ausrüstung R 2 1/2 – 3 Ausrüstung R 1/2 – 3	380314R380	9.140,00

Andere Netzspannungen auf Anfrage. Ausführung 3010/3020 für Rechts- und Linksgewinde. *Ausführungen T mit REMS Rollnutvorrichtung zum Rollnuten nur bis DN 200, 8" einsetzbar.

Zubehör

Bezeichnung	Art.-Nr.	€
Untergestell	344105R	310,00
Untergestell, fahrbar, mit Materialablage	344100R	526,00
Untergestell, fahr- und klappbar	344150R	753,00
Schneidbacken siehe Seite 46.		
Werkzeugsatz R 1/2 – 2" komplett , mit Universal-Automatik-Schneidkopf 1/16 – 2", mit Schneidbacken für Rohrgewinde kegelig ISO 7-1, EN 10226 (DIN 2999, BSPT) R 1/2 – 3/4 und R 1 – 2 rechts, Rohrabschneider, Rohrinneentgrateinrichtung, Andrückhebel	340100RR	1.390,00
Universal-Automatik-Schneidkopf 1/16 – 2" u. a.	341000RR	830,00
Universal-Automatik-Schneidkopf 2 1/2 – 3"	381050R	1.110,00
Universal-Automatik-Schneidkopf 2 1/2 – 4"	381000R	1.950,00
Umsteuerventil zur Umkehr der Durchflussrichtung der Kühlschmierpumpe zum Schneiden von Linksgewinden mit REMS Magnum 2010, 2020, 3010, 3020, 4010, 4020	342080RX	152,70
Schneidrad St 1/8 – 4", s 8	341614R	16,60
Schneidrad St 1 – 4", s 12	381622R	38,00
Gewindeschneidstoffe siehe Seite 53.		
Nippelhalter siehe Seite 52.		
REMS Herkules , Materialauflagen, siehe Seite 115.		
REMS Rollnutvorrichtung zum Nuten von Rohren, siehe Seite 54.	347000R	2.400,00



Ausführung L-T

Untergestell (Zubehör)



Ausführung T

Untergestell, fahrbar, mit Materialablage (Zubehör)



Ausführung L-T

Untergestell, fahr- und klappbar (Zubehör)



Robuste, kompakte Hochleistungsmaschine zum Gewindeschneiden, Abschneiden, Entgraten, Nippel-schneiden, Rollnuten.

Rohrgewinde (1/16) 1/2 – 4", 16 – 63 mm
 Bolzengewinde (6) 18 – 60 mm, 1/2 – 2"

Gewindearten siehe Seite 46.

Nuten von Rohren mit
 REMS Rollnutvorrichtung DN 25 – 300
 1 – 12"

REMS Magnum – die Supermaschine bis 4". Hervorragend runde und saubere Gewinde bis 4" durch 6 Schneidbacken.

Arbeitsprinzip

Drehendes Material – stehende Werkzeuge.

Bauweise

Robuste, kompakte, baustellengerechte Konstruktion. Günstige Maße, günstiges Gewicht, z. B. REMS Magnum 4000 L-T nur 81 kg. Großer Arbeits- und Späneraum. Werkzeugablage.

2 Ausführungen:

- Leichte Ausführung L-T mit abnehmbarem, großer Ölwanne und Späneschale.
 - Ausführung T mit integrierter, noch größerer Ölwanne und Späneschale.
- Für Werkbank, Untergestell, fahr- und klappbares Untergestell oder fahrbares Untergestell mit Materialablage, als Zubehör, für einfachen Transport, optimale Arbeitshöhe und stabilen Stand.

Antrieb

Enorm kraftvoll und schnell. Völlig wartungsfreies, in geschlossenem Ölbad laufendes Getriebe.

3 leistungsstarke Motoren zur Wahl:

- Durchzugstarker Universalmotor, 1700 W, Überlastschutz. Spindeldrehzahl 23 min⁻¹.
- Polumschaltbarer Kondensatormotor, 2100 W, Überlastschutz. 2 Spindeldrehzahlen 20 und 10 min⁻¹, auch unter Volllast. **Sehr leiser Lauf.**
- Polumschaltbarer Drehstrommotor, 2000 W, Überlastschutz. 2 Spindeldrehzahlen 20 und 10 min⁻¹, auch unter Volllast. **Sehr leiser Lauf.**

Arbeitsgerechter Sicherheitsfußschalter mit Not-Aus, 2-stufig, deshalb während des Arbeitens mit vollem Körpergewicht belastbar.

Spannfutter

Bewährtes Schnellspann-Schlagfutter, selbstverstärkend. Kein Durchrutschen des Rohres. Großer Abstand zwischen Spannfutter und Zentrierfutter gewährleistet sicheres Spannen langer Rohre. Hinteres Zentrierfutter zum Ausrichten des Materials. Zum Spannen von Rohren < Ø 1/2" und Bolzen < Ø 18 mm sind Klemmhülsen lieferbar.

Automatische Schmierkühlung

Robuste, bewährte Schmierstoffpumpe mit hoher Förderleistung. Optimierte, multilaterale Schneidstoffzufuhr durch den Gewindeschneidkopf direkt auf die Schnittstelle gewährleistet saubere Gewinde und höhere Standzeit von Schneidbacken, Getriebe und Motor.

Universal-Automatik-Schneidkopf

Nur je ein Universal-Automatik-Schneidkopf von 1/16 – 2" und von 2 1/2 – 4" für sämtliche Gewinde, auch Langgewinde; automatisch öffnend mit Gewindelängen-Automatik für kegelige Gewinde. 6 Schneidbacken 2 1/2 – 4" bewirken günstige Verteilung der Schnittkraft auf das Rohr, dadurch runde und saubere Gewinde. Schnelles, einfaches Einstellen der Gewindegröße. Übersichtliche Gewindegrößen-Skala. Einfacher und schneller Wechsel der Schneidbacken durch Rastpositionierung im Schneidbackenhalter.

Schneidbacken

Die bewährten, unverwüstlichen REMS Qualitäts-Schneidbacken mit optimaler Schneidengeometrie garantieren superleichtes Anschneiden, leichtes Gewindeschneiden und saubere Gewinde. Aus zähhartem, besonders gehärtetem Spezialstahl für extrem lange Lebensdauer.

Rohrabschneider

Selbstzentrierend. Stabiler Bügel aus geschmiedetem Stahl. Ergonomischer, breiter Handgriff für kraftvolles Zustellen der Spindel. Spezialgehärtetes Schneidrad aus bewährtem, zähhartem REMS Schneidbackenstahl sichert lange Standzeit.

Rohrrinnenentgrater

Stabile, leicht zu bedienende Entgratvorrichtung mit variabler Entgratposition. Spezialgehärtete und speziell ausgebildete Entgratklinge garantiert leichtes Entgraten und extrem lange Standzeit. 2-schneidig für optimalen Spanfluss insbesondere bei kleinen Rohrgrößen.

Werkzeugsätze

Für 2 1/2 – 4" und für 1/2 – 2" je 1 kompletter, für den jeweiligen Schneidbereich angepasster Werkzeugsatz mit Universal-Automatik-Schneidkopf, Rohrabschneider, Rohrrinnenentgrateinrichtung, Andrückhebel, Schneidbacken.



Deutsches Qualitätsprodukt



Info



3 leistungsstarke Motoren zur Wahl.



Gewindeschneidstoffe

REMS Sanitol und REMS Spezial (Seite 53). Speziell zum Gewindeschneiden entwickelt. Deshalb besonders hohe Schmier- und Kühlwirkung. Unbedingt erforderlich für saubere Gewinde und längere Lebensdauer von Schneidbacken, Werkzeugen und Maschinen.

Nippelschneiden

Rationell mit den automatisch innenspannenden REMS Nippelfix 1/2 – 4" oder mit den manuell innenspannenden REMS Nippelspannern 3/8 – 2" (Seite 52).

REMS Rollnutvorrichtung

Robuste, kompakte Rollnutvorrichtung mit ölhydraulischem Vorschub zum Nuten von Rohren für Rohrkupplungssysteme DN 25 – 300, 1 – 12" (Seite 54).

Lieferumfang

REMS Magnum. Gewindeschneidmaschine für Rohrgewinde (1/16) 1/2 – 4", 16 – 63 mm, Bolzenschneidmaschine (6) 18 – 60 mm, 1/2 – 2". Mit wartungsfreiem Getriebe, Sicherheitsfußschalter mit Not-Aus, bewährtem, selbstverstärkendem Schnellspann-Schlagfutter, hinterem Zentrierfutter, automatischer Schmierkühlung. Mit Werkzeugsätzen 1/16 – 2" und/oder 2 1/2 – 4", jeweils bestehend aus Universal-Automatik-Schneidkopf für sämtliche Gewinde, auch Langgewinde, automatisch öffnend, mit Gewindelängen-Automatik für kegelige Gewinde, Schneidbacken für Rohrgewinde kegelig ISO 7-1, EN 10226 (DIN 2999, BSPT) R rechts, Rohrabschneider, Rohrrinnenentgrateinrichtung, Andrückhebel. Werkzeugablage. 3 Motoren zur Wahl. Leichte Ausführung L-T mit abnehmbarem, großer Ölwanne und Späneschale, Ausführung T mit integrierter, noch größerer Ölwanne und Späneschale. Für Werkbank, Untergestell, fahr- und klappbares Untergestell oder fahrbares Untergestell mit Materialablage. Im Karton.

Bezeichnung	Ausführung/Ausrüstung	Art.-Nr.	€
4000 L-T	Universalmotor 230V, 50 – 60 Hz, 1700 W. 23 min ⁻¹ .		
	Ausrüstung R 1/2 – 2	380447 R220	5.760,00
	Ausrüstung R 2 1/2 – 4	380441 R220	6.900,00
	Ausrüstung R 1/2 – 4	380444 R220	8.290,00
4010 L-T	Polumschaltbarer Kondensatormotor 230 V, 50 Hz, 2100 W. 20/10 min ⁻¹ , auch unter Volllast. Sehr leiser Lauf.		
	Ausrüstung R 1/2 – 2	380448 R220	6.070,00
	Ausrüstung R 2 1/2 – 4	380442 R220	7.210,00
	Ausrüstung R 1/2 – 4	380445 R220	8.609,60
4020 L-T	Polumschaltbarer Drehstrommotor 400 V, 50 Hz, 2000 W. 20/10 min ⁻¹ , auch unter Volllast. Sehr leiser Lauf		
	Ausrüstung R 2 1/2 – 4	380443 R380	7.450,00
	Ausrüstung R 1/2 – 4	380446 R380	8.840,00
4000 T*	Universalmotor 230V, 50 – 60 Hz, 1700 W. 23 min ⁻¹ .		
	Ausrüstung R 2 1/2 – 4	380426 R220	8.100,00
	Ausrüstung R 1/2 – 4	380429 R220	9.490,00
4010 T*	Polumschaltbarer Kondensatormotor 230 V, 50 Hz, 2100 W. 20/10 min ⁻¹ , auch unter Volllast. Sehr leiser Lauf.		
	Ausrüstung R 2 1/2 – 4	380427 R220	8.410,00
	Ausrüstung R 1/2 – 4	380430 R220	9.800,00
4020 T*	Polumschaltbarer Drehstrommotor 400 V, 50 Hz, 2000 W. 20/10 min ⁻¹ , auch unter Volllast. Sehr leiser Lauf.		
	Ausrüstung R 2 1/2 – 4	380428 R380	8.650,00
	Ausrüstung R 1/2 – 4	380431 R380	10.040,00

Andere Netzspannungen auf Anfrage. Ausführung 4010/4020 für Rechts- und Linksgewinde. * Ausführungen T mit REMS Rollnutvorrichtung zum Rollnuten nur bis DN 200, 8" einsetzbar.

Zubehör

Bezeichnung	Art.-Nr.	€
Untergestell	344105R	310,00
Untergestell, fahrbar, mit Materialablage	344100R	526,00
Untergestell, fahr- und klappbar	344150R	753,00
Schneidbacken siehe Seite 46.		
Werkzeugsatz R 1/2 – 2" komplett , mit Universal-Automatik-Schneidkopf 1/16 – 2", mit Schneidbacken für Rohrgewinde kegelig ISO 7-1, EN 10226 (DIN 2999, BSPT) R 1/2 – 3/8 und R 1 – 2 rechts, Rohrabschneider, Rohrrinnenentgrateinrichtung, Andrückhebel	340100RR	1.390,00
Universal-Automatik-Schneidkopf 1/16 – 2" u. a.	341000RR	830,00
Universal-Automatik-Schneidkopf 2 1/2 – 4"	381000R	1.950,00
Umsteuerventil zur Umkehr der Durchflussrichtung der Kühlschmierpumpe zum Schneiden von Linksgewinden mit REMS Magnum 2010, 2020, 3010, 3020, 4010, 4020	342080RX	152,70
Schneidrad St 1/8 – 4", s 8	341614R	16,60
Schneidrad St 1 – 4", s 12	381622R	38,00
Gewindeschneidstoffe siehe Seite 53.		
Nippelhalter siehe Seite 52.		
REMS Herkules , Materialauflagen, siehe Seite 115.		
REMS Rollnutvorrichtung zum Nuten von Rohren, siehe Seite 54.	347000R	2.400,00



Ausführung L-T

Untergestell (Zubehör)



Ausführung T

Untergestell, fahrbar, mit Materialablage (Zubehör)



Ausführung L-T

Untergestell, fahr- und klappbar (Zubehör)



REMS Schneidbacken, Satz

Die bewährten, unverwüstlichen REMS Qualitäts-Schneidbacken mit optimaler Schneidengeometrie garantieren superleichtes Anschneiden, leichtes Gewindecneiden und saubere Gewinde. Aus zähhartem, besonders gehärtetem Spezialstahl für Werkstoffe < 500 N/mm² (MPa) für extrem lange Lebensdauer.

Schneidbacken für andere Gewinde (z. B. BSW), auch Linksgewinde, auf Anfrage. HSS Schneidbacken für schwer zerspanbare Werkstoffe ≥ 500 N/mm² (MPa) 50 % Preisaufschlag. ¹⁾ Einige Schneidbacken nur in HSS lieferbar.

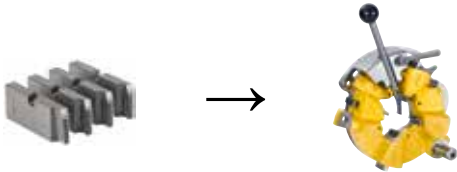

Für Universal-Automatik-Schneidkopf 1/16 – 2"

Gewindeart	Größe	Art.-Nr.	€
Rohrgewinde R kegelig rechts ISO 7-1, EN 10226 (DIN 2999, BSPT)	R 1/16 – 1/8 HSS ¹⁾	341401RHSS	525,00
	R 1/4 – 3/8	341402RWS	350,00
	R 1/2 – 3/4	341403RWS	350,00
	R 1 – 2	341404RWS	350,00
Rohrgewinde G zylindrisch rechts ISO 228-1 (DIN 259, BSPP)	G 1/16 – 1/8	341406RWS	396,00
	G 1/4 – 3/8	341407RWS	396,00
	G 1/2 – 3/4	341408RWS	396,00
	G 1 – 2	341409RWS	396,00
Rohrgewinde NPT kegelig rechts Taper Pipe Thread ASME B1.20.1	NPT 1/16 – 1/8 HSS ¹⁾	341411RHSS	525,00
	NPT 1/4 – 3/8	341412RWS	350,00
	NPT 1/2 – 3/4	341413RWS	350,00
	NPT 1 – 2	341414RWS	350,00
Rohrgewinde NPSM zylindrisch rechts Straight Pipe Thread ASME B1.20.1	NPSM 1/8	341416RWS	396,00
	NPSM 1/4 – 3/8	341417RWS	396,00
	NPSM 1/2 – 3/4 HSS ¹⁾	341418RHSS	594,00
	NPSM 1 – 2 HSS ¹⁾	341419RHSS	594,00
Stahlpanzerrohr-Gewinde Pg DIN 40430	Pg 7	341466RWS	396,00
	Pg 9	341467RWS	396,00
	Pg 11	341468RWS	396,00
	Pg 13,5	341469RWS	396,00
	Pg 16	341470RWS	396,00
	Pg 21	341471RWS	396,00
	Pg 29	341472RWS	396,00
	Pg 36	341473RWS	396,00
	Pg 42	341474RWS	396,00
Pg 48	341475RWS	396,00	
Gewinde M für Elektroinstallationsrohre EN 60423	M 16 x 1,5	341493RWS	396,00
	M 20 x 1,5	341494RWS	396,00
	M 25 x 1,5	341495RWS	396,00
	M 32 x 1,5	341496RWS	396,00
	M 40 x 1,5	341497RWS	396,00
	M 50 x 1,5	341498RWS	396,00
Bolzenschneidgewinde M ISO 261 (DIN 13)	M 6	341426RWS	396,00
	M 8	341427RWS	396,00
	M 10	341428RWS	396,00
	M 12	341429RWS	396,00
	M 14	341430RWS	396,00
	M 16	341431RWS	396,00
	M 18	341432RWS	396,00
	M 20	341433RWS	396,00
	M 22	341434RWS	396,00
	M 24	341435RWS	396,00
	M 27	341436RWS	396,00
	M 30	341437RWS	396,00
	M 33	341438RWS	427,00
	M 36	341439RWS	427,00
	M 39	341440RWS	427,00
	M 42	341441RWS	427,00
	M 45	341442RWS	427,00
	M 48	341443RWS	427,00
	M 52	341444RWS	427,00
	M 56 HSS ¹⁾	341445RHSS	640,50
M 60 HSS ¹⁾	341446RHSS	640,50	
Bolzenschneidgewinde UNC Unified Inch Screw Thread ASME B1.1	UNC 1/4 – 20 HSS ¹⁾	341476RHSS	598,50
	UNC 5/16 – 18	341477RWS	399,00
	UNC 3/8 – 16 HSS ¹⁾	341478RHSS	598,50
	UNC 7/16 – 14	341479RWS	399,00
	UNC 1/2 – 13 HSS ¹⁾	341480RHSS	598,50
	UNC 9/16 – 12	341481RWS	399,00
	UNC 5/8 – 11 HSS ¹⁾	341482RHSS	525,00
	UNC 3/4 – 10 HSS ¹⁾	341483RHSS	525,00
	UNC 7/8 – 9 HSS ¹⁾	341484RHSS	525,00
	UNC 1 – 8 HSS ¹⁾	341485RHSS	525,00
	UNC 1 1/8 – 7	341486RWS	350,00
	UNC 1 1/4 – 7 HSS ¹⁾	341487RHSS	525,00
	UNC 1 3/8 – 6	341488RWS	427,00
	UNC 1 1/2 – 6 HSS ¹⁾	341489RHSS	640,50
UNC 1 3/4 – 5	341490RWS	350,00	
UNC 2 – 4,5	341491RWS	350,00	

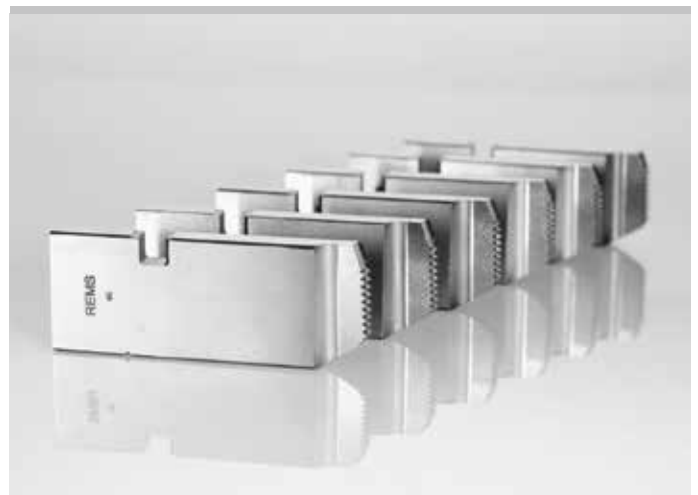

Deutsches Qualitätsprodukt



Info

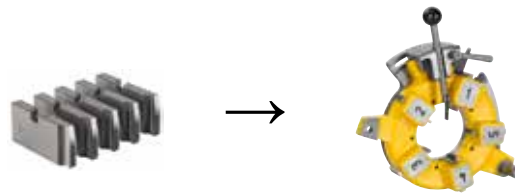

Für Universal-Automatik-Schneidkopf 2 1/2 – 3"

Gewindeart	Größe	Art.-Nr.	€
Rohrgewinde R kegelig rechts ISO 7-1, EN 10226 (DIN 2999, BSPT)	R 2 1/2 – 3	381430RWS	612,00
Rohrgewinde G zylindrisch rechts ISO 228-1 (DIN 259, BSPP)	G 2 1/2 – 3 HSS ¹⁾	381431RHSS	972,00
Rohrgewinde NPT kegelig rechts Taper Pipe Thread ASME B1.20.1	NPT 2 1/2 – 3 HSS ¹⁾	381432RHSS	918,00

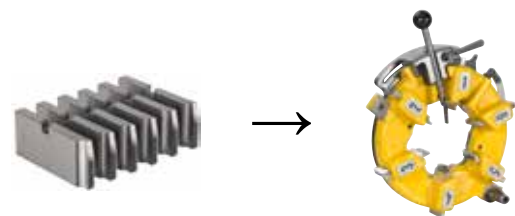

Für Universal-Automatik-Schneidkopf 2 1/2 – 4"

Gewindeart	Größe	Art.-Nr.	€
Rohrgewinde R kegelig rechts ISO 7-1, EN 10226 (DIN 2999, BSPT)	R 2 1/2 – 4	381401RWS	735,00
Rohrgewinde G zylindrisch rechts ISO 228-1 (DIN 259, BSPP)	G 2 1/2 – 4 HSS ¹⁾	381405RHSS	1.167,00
Rohrgewinde NPT kegelig rechts Taper Pipe Thread ASME B1.20.1	NPT 2 1/2 – 4 HSS ¹⁾	381410RHSS	1.103,00
Rohrgewinde NPSM zylindrisch rechts Straight Pipe Thread ASME B1.20.1	NPSM 2 1/2 – 4 HSS ¹⁾	381415RHSS	1.167,00



REMS
Unimat 75

Halbautomatische Hochleistungsmaschine zum rationellen Schneiden von Bolzen- und Rohrgewinden.

Bolzensgewinde	6 – 72 mm	
	$\frac{1}{4}$ – $2\frac{3}{4}$ "	
Rohrgewinde	$\frac{1}{16}$ – $2\frac{1}{2}$ "	16 – 63 mm
Toleranzklasse nach ISO 261 (DIN 13)		„mittel“ (6 g)
Gewindelänge	≤ Ø 30 mm	unbegrenzt
	≤ Ø 72 mm	≤ 200 mm
Fasen	Bereich	7 – 62 mm
	Gefaster Ø	≥ 7 mm
	Größte Fase	7 mm
	Faswinkel	45°
Schälen	Bereich	7 – 62 mm
	Geschälter Ø	≥ 7 mm

Gewindearten siehe Seite 50.

REMS Unimat 75 – hohe Wirtschaftlichkeit. Tangential-Strehler-Schneidbacken-System. Großer Schneidbereich. Schnelles Arbeiten, kurze Umrüstzeit. Für Einzel- und Serienfertigung. Niedriger Maschinenstundensatz. Einfache Bedienung. Entlastet teure Drehmaschinen und Fachkräfte.

Arbeitsprinzip

Stehendes Material – drehender Schneidkopf.

Bauweise

Kompakte, robuste Konstruktion für Dauerbetrieb. Gewindeschneidkopf mit nachschleifbaren Tangential-Strehler-Schneidbacken in selbstzentrierendem Haltersystem. Nach leichtem Anschneiden mit Vorschubhebel und Zahnstangen-übersetzung selbsttätiger Vorschub des Schneidkopfes (kein Leitgewinde). Geschweißter, stabiler Maschinenständer mit großdimensioniertem Ölraum und großem, herausnehmbarem Späneschubfach.

Antrieb

Unverwüsthliches Planetengetriebe mit hohlem Sonnenrad für Langgewinde bis Ø 30 mm. Bewährter, speziell zum Gewindeschneiden ausgelegter, durchzugstarker, polumschaltbarer Drehstrommotor mit Hohlwelle, 2000/2300 W, Überlastschutz. Schalter zur Drehrichtungsumkehr für Rechts- und Linksgewinde. Hohe Arbeitsgeschwindigkeit, 2 Schneidkopfdrehzahlen 70 und 35 min⁻¹.

Spanneinrichtung

Stabiler, verwindungsfreier, selbstzentrierender Universalspannstock für den gesamten Spannbereich mit speziell gezahnten und gehärteten Spannbacken. Wahlweise manuelles Spannen oder ölydraulisch-pneumatisch mit Betätigung durch Fußtaster (Betriebsdruck 6 bar).

Sonderspannbacken

Für gezogenes Material, Stiftschrauben, Sechskantschrauben und Rohrnippel, als Zubehör.

Automatische Schmierkühlung

Robuste, bewährte, elektrische Schmierstoffpumpe mit hoher Förderleistung. Reichliche Versorgung mit Gewindeschneidstoff gewährleistet saubere Gewinde und höhere Standzeiten von Schneidbacken, Getriebe und Motor.

Universal-Automatik-Schneidkopf

Nur ein Universal-Automatik-Schneidkopf für sämtliche Gewinde. Feineinstellung des Gewindedurchmessers durch Spindel mit Skala. Schneidkopf schließt automatisch und öffnet automatisch bei Erreichen der eingestellten Gewindelänge. Alle Gewinde können in einem Arbeitsgang geschnitten werden. Kopiereinrichtung für kegelige Gewinde. Anstelle Schneidsatzwechsel noch rationelleres Arbeiten mit schnellwechselbaren Universal-Automatik-Schneidköpfen.

Schneidbacken

Die bewährten nachschleifbaren REMS Tangential-Strehler-Schneidbacken mit optimaler Schneidengeometrie garantieren superleichtes Anschneiden, leichtes Gewindeschneiden und saubere Gewinde. WS Strehler-Schneidbacken aus zähhartem, besonders gehärtetem Spezialstahl für Werkstoffe < 500 N/mm² (MPa). HSS Strehler-Schneidbacken für schwer zerspanbare Werkstoffe ≥ 500 N/mm² (MPa). Die Strehler-Schneidbacken werden in einem speziellen Haltersystem aufgenommen. Schneidbacken und Halter bilden einen Schneidsatz.

Gewindeschneiden auf Betonrippenstahl

Spezielle Strehler-Schneidbacken M mit zusätzlichem, geschliffenem Anschnitt, zum Gewindeschneiden auf Betonrippenstahl in einem Arbeitsgang. Antrieb durch REMS Unimat 75 mit ölydraulisch-pneumatischem Spannstock, für hohen Spanndruck.



Deutsches Qualitätsprodukt

Bearbeitungsbeispiele



Info



Gewindeschneidstoffe

REMS Sanitol und REMS Spezial (Seite 53). Speziell zum Gewindeschneiden entwickelt. Deshalb besonders hohe Schmier- und Kühlwirkung. Unbedingt erforderlich für saubere Gewinde und längere Lebensdauer von Schneidbacken, Werkzeugen und Maschinen.

Nippelschneiden

Rationell mit Sonderspannbacken $\frac{1}{16}$ – $1\frac{1}{4}$ " oder mit den automatisch innenspannenden REMS Nippelfix $\frac{1}{2}$ – $2\frac{1}{2}$ " oder mit den manuell innenspannenden REMS Nippelspannern $\frac{3}{8}$ – 2 " (Seite 52).



Lieferumfang

REMS Unimat 75 Basic. Halbautomatische Gewindeschneidmaschine für Bolzengewinde 6 – 72 mm, $\frac{1}{4}$ – $2\frac{3}{8}$ ", Rohrgewinde $\frac{1}{16}$ – $2\frac{1}{2}$ ", 16 – 63 mm. Maschine auf Ständer. Polumschaltbarer Drehstrom-Motor mit Hohlwelle, 400V, 50 Hz, 2000/2300W, Rechts- und Linkslauf. Schneidkopfdrehzahlen 70 und 35 min⁻¹. Selbstzentrierender Universalspannstock für den gesamten Spannungsbereich, wahlweise manuelle oder öhydraulisch-pneumatische Betätigung. Automatische Schmierkühlung. 1 Universal-Automatik-Schneidkopf für sämtliche Gewinde, automatisch öffnend und schließend. Ohne Schneidsätze, ohne Schließhebel. Elektrisch verriegelte Schutzhaube. Einstelllehre. Arbeitsschlüssel. In Transportkiste.

Bezeichnung	Ausführung	Art.-Nr.	€
REMS Unimat 75 Basic mS	manueller Spannstock	750003R380	23.400,00
REMS Unimat 75 Basic pS	öhydraulisch-pneumatischer Spannstock	750004R380	27.480,00

Andere Netzspannungen auf Anfrage.

Zubehör

Bezeichnung	Art.-Nr.	€
Strehler-Schneidbacken und Halter (Schneidsätze), Strehler-Schneidbacken, siehe Seite 50.		
Universal-Automatik-Schneidkopf, ohne Schneidsätze, ohne Schließhebel	751000	1.450,00
Schließhebel zum Schließen und Öffnen der Schneidbacken		
R für Rohrgewinde kegelig rechts	751040R90	189,00
R-L für Rohrgewinde kegelig links	751050R90	189,00
G für Rohrgewinde zylindrisch rechts	751060R90	189,00
G-L für Rohrgewinde zylindrisch links	751070R90	189,00
M für alle Bolzengewinde rechts	751080R90	189,00
M-L für alle Bolzengewinde links	751090R90	189,00
Fas-/Schälkopf 45°, Ø 7 – 62 mm, mit Fas-/Schälbacken 45°, Ø 7 – 62 mm, HSS, mit Haltern	751100	3.548,00
Fas-/Schälkopf 45°, Ø 7 – 62 mm, ohne Schneidsätze	751102	1.510,00
Fas-/Schälbacken 45°, Ø 7 – 46 mm, HSS, mit Halter	751096	1.019,00
Fas-/Schälbacken 45°, Ø 40 – 62 mm, HSS, mit Halter	751098	1.019,00
Fas-/Schälbacke 45°, Ø 7 – 62 mm, 4er-Pack, HSS	751097	588,60
Sonderspannbacken, Paar, für gezogenes Material, Stiftschrauben, Sechskantschrauben und Rohrnippel. Werkstücklänge vor Spannstock ohne Gewinde mindestens 15 mm, Ø 6 – 42 mm	753240	1.540,00
Gewindeschneidstoffe siehe Seite 53.		
Nippelhalter siehe Seite 52.		
REMS Herkules Materialauflagen, siehe Seite 115.		





Deutsches Qualitätsprodukt



Deutsches Qualitätsprodukt

Strehler-Schneidbacken und Halter (Schneidsatz)

Die bewährten nachschleifbaren REMS Tangential-Strehler-Schneidbacken mit optimaler Schneidengeometrie garantieren superleichtes Anschneiden, leichtes Gewindecneiden und saubere Gewinde. WS Strehler-Schneidbacken aus zähhartem, besonders gehärtetem Spezialstahl für Werkstoffe < 500 N/mm² (MPa). HSS Strehler-Schneidbacken für schwer zerspanbare Werkstoffe ≥ 500 N/mm² (MPa). Die Strehler-Schneidbacken werden in einem speziellen Haltersystem aufgenommen. Schneidbacken und Halter bilden einen Schneidsatz.

Gewindeart	Größe	Art.-Nr.	€
Rohrgewinde R kegelig rechts ISO 7-1, EN 10226 (DIN 2999, BSPT)	R 1/16 - 1/8	759250RWS	872,00
	R 1/4 - 3/8	759251RWS	872,00
	R 1/2 - 3/4	759252RWS	872,00
	R 1 - 2	759253RWS	872,00
	R 2 1/2	759254RWS	872,00
Rohrgewinde G zylindrisch rechts ISO 228-1 (DIN 259, BSPP)	G 1/16 - 1/8	759255RWS	872,00
	G 1/4 - 3/8 HSS ¹⁾	759256RHSS	1.071,50
	G 1/2 - 3/4 HSS ¹⁾	759257RHSS	1.071,50
	G 1 - 2 HSS ¹⁾	759258RHSS	1.071,50
	G 2 1/2 HSS ¹⁾	759259RHSS	1.071,50
Rohrgewinde NPT kegelig rechts Taper Pipe Thread ASME B1. 20.1	NPT 1/16 - 1/8	759360RWS	872,00
	NPT 1/4 - 3/8 HSS ¹⁾	759361RHSS	1.071,50
	NPT 1/2 - 3/4 HSS ¹⁾	759362RHSS	1.071,50
	NPT 1 - 2 HSS ¹⁾	759363RHSS	1.071,50
	NPT 2 1/2 HSS ¹⁾	759364RHSS	1.071,50
Rohrgewinde NPSM zylindrisch rechts Straight Pipe Thread ASME B1. 20.1	NPSM 1/16 - 1/8	759365RWS	872,00
	NPSM 1/4 - 3/8	759366RWS	872,00
	NPSM 1/2 - 3/4 HSS ¹⁾	759367RHSS	1.071,50
	NPSM 1 - 2 HSS ¹⁾	759368RHSS	1.071,50
Stahlpanzerrohr-Gewinde Pg DIN 40430	Pg 7	759260RWS	872,00
	Pg 9 - 16	759261RWS	872,00
	Pg 21 - 48	759262RWS	872,00
Gewinde M für Elektroinstallationsrohre EN 60423	M 16 - 20 x 1,5	759263RWS	872,00
	M 25 - 32 x 1,5	759264RWS	872,00
	M 40 - 50 x 1,5	759265RWS	872,00
	M 63 x 1,5 HSS ¹⁾	759330RHSS	1.071,50
Gewinde M für Betonrippenstahl ISO 261 (DIN 13)	M 14 - 16 HSS	759274RHSSZ	1.071,50
	M 18 - 22 HSS	759275RHSSZ	1.071,50
	M 24 - 27 HSS	759276RHSSZ	1.071,50
	M 30 - 33 HSS	759277RHSSZ	1.071,50
	M 36 - 39 HSS	759278RHSSZ	1.201,00
	M 42 - 45 HSS	759279RHSSZ	1.201,00
Metrisches Bolzenschneidgewinde M ISO 261 (DIN 13)	M 6 HSS ¹⁾	759270RHSS	1.071,50
	M 8	759271RWS	872,00
	M 10	759272RWS	872,00
	M 12	759273RWS	872,00
	M 14 - 16	759274RWS	872,00
	M 18 - 22	759275RWS	872,00
	M 24 - 27	759276RWS	872,00
	M 30 - 33	759277RWS	872,00
	M 36 - 39	759278RWS	963,00
	M 42 - 45	759279RWS	963,00
	M 48 - 52 HSS ¹⁾	759280RHSS	1.201,00
	M 56 - 60 HSS ¹⁾	759281RHSS	1.201,00
	M 64 - 72 HSS ¹⁾	759282RHSS	1.201,00
	Bolzenschneidgewinde UNC Unified Inch Screw Thread ASME B1.1	UNC 1/4 - 20	759370RWS
UNC 5/16 - 18		759371RWS	872,00
UNC 3/8 - 16		759372RWS	872,00
UNC 7/16 - 14		759373RWS	872,00
UNC 1/2 - 13		759374RWS	872,00
UNC 5/8 - 12		759375RWS	872,00
UNC 3/4 - 11		759376RWS	872,00
UNC 7/8 - 10		759377RWS	872,00
UNC 1 - 8		759378RWS	872,00
UNC 1 - 8 HSS ¹⁾		759379RHSS	1.071,50
UNC 1 1/8 - 7		759380RWS	872,00
UNC 1 1/2 - 6		759381RWS	963,00
UNC 1 3/4 - 5		759382RWS	963,00
UNC 2 - 2 1/4 - 4,5		759383RWS	963,00
UNC 2 1/2 - 2 3/4 - 4		759384RWS	963,00

Schneidsätze für andere Gewinde (z.B. Fahrradgewinde, Feingewinde, BSW) und HSS Strehler-Schneidbacken für schwer zerspanbare Werkstoffe über 500 N/mm² (MPa) auf Anfrage. Schneidsätze mit HSS Strehler-Schneidbacken 50% Preisauflage auf Strehler-Schneidbacken. ¹⁾Einige Strehler-Schneidbacken nur in HSS lieferbar. Schneidsätze für Linksgewinde 50% Preisauflage auf Schneidsätze.

Strehler-Schneidbacken, Satz

Die bewährten nachschleifbaren REMS Tangential-Strehler-Schneidbacken mit optimaler Schneidengeometrie garantieren superleichtes Anschneiden, leichtes Gewindecneiden und saubere Gewinde. WS Strehler-Schneidbacken aus zähhartem, besonders gehärtetem Spezialstahl für Werkstoffe < 500 N/mm² (MPa). HSS Strehler-Schneidbacken für schwerzerspanbare Werkstoffe ≥ 500 N/mm² (MPa).

Gewindeart	Größe	Art.-Nr.	€
Rohrgewinde R kegelig rechts ISO 7-1, EN 10226 (DIN 2999, BSPT)	R 1/16 - 1/8	751501RWS	399,00
	R 1/4 - 3/8	751502RWS	399,00
	R 1/2 - 3/4	751503RWS	399,00
	R 1 - 2 1/2	751504RWS	399,00
Rohrgewinde G zylindrisch rechts ISO 228-1 (DIN 259, BSPP)	G 1/16 - 1/8 HSS ¹⁾	751505RHSS	598,50
	G 1/4 - 3/8	751506RHSS	598,50
	G 1/2 - 3/4 HSS ¹⁾	751507RHSS	598,50
	G 1 - 2 1/2 HSS ¹⁾	751508RHSS	598,50
Rohrgewinde NPT kegelig rechts Taper Pipe Thread ASME B1. 20.1	NPT 1/16 - 1/8	751544RWS	399,00
	NPT 1/4 - 3/8 HSS ¹⁾	751545RHSS	598,50
	NPT 1/2 - 3/4 HSS ¹⁾	751546RHSS	598,50
	NPT 1 - 2 HSS ¹⁾	751547RHSS	598,50
	NPT 2 1/2 HSS ¹⁾	751548RHSS	598,50
Rohrgewinde NPSM zylindrisch rechts Straight Pipe Thread ASME B1. 20.1	NPSM 1/16 - 1/8	751549RWS	399,00
	NPSM 1/4 - 3/8	751550RWS	399,00
	NPSM 1/2 - 3/4 HSS ¹⁾	751551RHSS	598,50
	NPSM 1 - 2	751552RWS	399,00
Stahlpanzerrohr-Gewinde Pg DIN 40430	Pg 7	751509RWS	399,00
	Pg 9 - 16	751510RWS	399,00
	Pg 21 - 48	751511RWS	399,00
Gewinde M für Elektroinstallationsrohre EN 60423	M 16 - 63 x 1,5 (M 10)	751518RWS	399,00
Gewinde M für Betonrippenstahl ISO 261 (DIN 13)	M 14 - 16 HSS	751520RHSSZ	598,50
	M 18 - 22 HSS	751521RHSSZ	598,50
	M 24 - 27 HSS	751522RHSSZ	598,50
	M 30 - 33 HSS	751523RHSSZ	598,50
	M 36 - 39 HSS	751524RHSSZ	714,00
	M 42 - 45 HSS	751525RHSSZ	714,00
Metrisches Bolzenschneidgewinde M ISO 261 (DIN 13)	M 6	751516RHSS	598,50
	M 8	751517RWS	399,00
	M 10 (M 16 - 63 x 1,5)	751518RWS	399,00
	M 12	751519RWS	399,00
	M 14 - 16	751520RWS	399,00
	M 18 - 22	751521RWS	399,00
	M 24 - 27	751522RWS	399,00
	M 30 - 33	751523RWS	399,00
	M 36 - 39	751524RWS	476,00
	M 42 - 45	751525RWS	476,00
	M 48 - 52	751526RWS	476,00
	M 56 - 60	751527RWS	476,00
	M 64 - 72	751528RWS	476,00
	Bolzenschneidgewinde UNC Unified Inch Screw Thread ASME B1.1	UNC 1/4 - 20	751557RWS
UNC 5/16 - 18		751558RWS	399,00
UNC 3/8 - 16		751559RWS	399,00
UNC 7/16 - 14		751560RWS	399,00
UNC 1/2 - 13		751561RWS	399,00
UNC 5/8 - 12		751562RWS	399,00
UNC 3/4 - 11		751563RWS	399,00
UNC 7/8 - 10		751564RWS	399,00
UNC 1 - 8		751565RWS	399,00
UNC 1 - 8 HSS ¹⁾		751566RHSSZ	598,50
UNC 1 1/8 - 7		751567RWS	399,00
UNC 1 1/2 - 6		751568RWS	476,00
UNC 1 3/4 - 5	751569RWS	476,00	
UNC 2 - 2 1/4 - 4,5	751570RWS	476,00	
UNC 2 1/2 - 2 3/4 - 4	751571RWS	476,00	

Strehler-Schneidbacken für andere Gewinde (z.B. Fahrradgewinde, Feingewinde, BSW) und HSS Strehler-Schneidbacken für schwer zerspanbare Werkstoffe über 500 N/mm² (MPa) auf Anfrage. HSS Strehler-Schneidbacken 50% Preisauflage. ¹⁾Einige Strehler-Schneidbacken nur in HSS lieferbar. Strehler-Schneidbacken für Linksgewinde 50% Preisauflage.

Gewindetabellen

Kegelige (konische) Rohrgewinde

Whitworth Rohrgewinde ISO 7-1, EN 10226 (DIN 2999, BSPT) Außengewinde kegelig 1:16 Flankenwinkel 55°		
Gewinde- größe R BSPT	Gewinde- außen-Ø mm	Gang- zahl auf 1 Zoll
1/16	7,723	28
1/8	9,728	28
1/4	13,157	19
3/8	16,662	19
1/2	20,955	14
3/4	26,441	14
1	33,249	11
1 1/4	41,910	11
1 1/2	47,803	11
2	59,614	11
2 1/2	75,184	11
3	87,884	11
4	113,030	11

Standard Taper Pipe Thread NPT, ASME B 1.20.1 Außengewinde kegelig 1:16 Flankenwinkel 60°		
Gewinde- größe NPT	Rohr- außen-Ø mm	Gang- zahl auf 1 Zoll
1/16	7,938	27
1/8	10,287	27
1/4	13,716	18
3/8	17,145	18
1/2	21,336	14
3/4	26,670	14
1	33,401	11,5
1 1/4	42,164	11,5
1 1/2	48,260	11,5
2	60,325	11,5
2 1/2	73,025	8
3	88,900	8
3 1/2	101,600	8
4	114,300	8

Zylindrische Rohrgewinde

Whitworth Rohrgewinde ISO 228-1 (DIN 259, BSPP) Außengewinde zylindrisch Flankenwinkel 55°		
Gewinde- größe G BSPP	Gewinde- außen-Ø mm	Gang- zahl auf 1 Zoll
1/16	7,723	28
1/8	9,728	28
1/4	13,157	19
3/8	16,662	19
1/2	20,955	14
3/4	26,441	14
1	33,249	11
1 1/4	41,910	11
1 1/2	47,803	11
2	59,614	11
2 1/2	75,184	11
3	87,884	11
3 1/2	100,330	11
4	113,030	11

Straight Pipe Thread for Fixtures NPSM, ASME B 1.20.1 Außengewinde zylindrisch Flankenwinkel 60°		
Gewinde- größe NPSM	Gewinde- außen-Ø mm	Gang- zahl auf 1 Zoll
1/8	10,083	27
1/4	13,360	18
3/8	16,815	18
1/2	20,904	14
3/4	26,264	14
1	32,842	11,5
1 1/4	41,605	11,5
1 1/2	47,676	11,5
2	59,715	11,5
2 1/2	72,161	8
3	88,062	8
3 1/2	100,787	8
4	113,436	8

Metrisches Bolzengewinde

Metrisches ISO-Gewinde ISO 261 (DIN 13) Außengewinde Flankenwinkel 60°		
Gewinde- größe M	Gewinde- außen-Ø mm	Steig- ung mm
6	5,974	1
8	7,972	1,25
10	9,968	1,5
12	11,966	1,75
14	13,962	2
16	15,962	2
18	17,958	2,5
20	19,958	2,5
22	21,958	2,5
24	23,952	3
27	26,952	3
30	29,947	3,5
33	32,947	3,5
36	35,940	4
39	38,940	4
42	41,937	4,5
45	44,937	4,5
48	47,929	5
52	51,929	5
56	55,925	5,5
60	59,925	5,5
64	63,920	6
68	67,920	6
72	71,920	6

Amerikanisches und englisches Bolzengewinde

Unified Inch Screw Thread UNC, ASME B 1.1 Außengewinde Flankenwinkel 60°		
Gewinde- größe UNC	Gewinde- außen-Ø mm	Gang- zahl auf 1 Zoll
1/4	6,322	20
5/16	7,907	18
3/8	9,491	16
7/16	11,076	14
1/2	12,661	13
9/16	14,246	12
5/8	15,834	11
3/4	19,004	10
7/8	22,176	9
1	25,349	8
1 1/8	28,519	7
1 1/4	31,694	7
1 3/8	34,864	6
1 1/2	38,039	6
1 3/4	44,381	5
2	50,726	4,5
2 1/4	57,076	4,5
2 1/2	63,421	4
2 3/4	69,768	4

British Standard Parallel Screw Thread of Whitworth Form B.S.W. BS 84 (veraltet): Außengewinde Flankenwinkel 55°		
Gewinde- größe BSW	Gewinde- außen-Ø mm	Gang- zahl auf 1 Zoll
1/4	6,350	20
5/16	7,937	18
3/8	9,525	16
7/16	11,112	14
1/2	12,700	12
5/8	15,875	11
3/4	19,050	10
7/8	22,225	9
1	25,400	8
1 1/8	28,575	7
1 1/4	31,750	7
1 1/2	38,100	6
1 3/4	44,450	5
2	50,800	4,5
2 1/4	57,150	4
2 1/2	63,500	4
2 3/4	69,850	3,5

Gewinde für Elektroinstallationsrohre

Stahlpanzerrohr-Gewinde DIN 40430 Außengewinde zylindrisch Flankenwinkel 80°		
Gewinde- größe Pg	Gewinde- außen-Ø mm	Gang- zahl auf 1 Zoll
7	12,5	20
9	15,2	18
11	18,6	18
13,5	20,4	18
16	22,5	18
21	28,3	16
29	37	16
36	47	16
42	54	16
48	59,3	16

Gewinde für Elektroinstallationsrohre EN 60423 Außengewinde zylindrisch Flankenwinkel 60°		
Gewinde- größe M	Gewinde- außen-Ø mm	Steig- ung mm
16	15,968	1,5
20	19,968	1,5
25	24,968	1,5
32	31,968	1,5
40	39,968	1,5
50	49,968	1,5
63	62,968	1,5

Gewinde-Außendurchmesser jeweils Größtmaß, bei kegeligem Gewinde gemessen an der Bezugsebene.

REMS Nippelspanner

Zubehör für Gewindegewindemaschinen
und Gewindegewindemaschinen aller Arten

Manuell innenspannender Nippelhalter
für kurze Rohrstücke. Universell verwendbar.

Nippel und Doppelnippel
in Norm- und Sonderlängen 3/8 – 2"

REMS Nippelspanner – Nippel selbst machen. Jede Länge. Überall.

Universell verwendbar für Gewindegewindemaschinen und Gewindegewindemaschinen aller Arten. Für öffnende und nichtöffnende Schneidköpfe. Vorteilhaftes Zubehör für REMS Amigo, REMS Amigo 2, REMS Amigo 2 Compact, REMS Amigo 22V, REMS eva und andere Fabrikate.

Ideales Werkzeug auch für die Verarbeitung von Rohrresten. Spart Zeit und Geld.

Spannung und Zentrierung der Rohrstücke durch Aufweiten speziell gehärteter Federstahlsegmente.

Innenspannend, deshalb am Rohrstück zum Spannen kein Gewinde erforderlich.

Lieferumfang

REMS Nippelspanner. Manuell innenspannender Rohrnippelhalter für kurze Rohrstücke.

Bezeichnung	Größe	Art.-Nr.	€
REMS Nippelspanner	3/8"	110000R	136,00
	1/2"	110100R	157,00
	3/4"	110200R	179,00
	1"	110300R	245,00
	1 1/4"	110400R	291,00
	1 1/2"	110500R	346,00
	2"	110600R	423,00

Lieferumfang

REMS Nippelspanner Set. Manuell innenspannende Rohrnippelhalter für kurze Rohrstücke. Im stabilen Stahlblechkasten.

Bezeichnung	Art.-Nr.	€
Set 1/2 + 3/4 + 1 + 1 1/4"	110620R	812,00
Set 1/2 + 3/4 + 1 + 1 1/4 + 1 1/2 + 2"	110621R	1.480,00

REMS Nippelfix

Automatisch innenspannender Nippelhalter
für kurze Rohrstücke.

Nippel und Doppelnippel
in Norm- und Sonderlängen 1/2 – 4"

REMS Nippelfix – Nippel selbst machen bis 4". Jede Länge. Überall. Automatische Innenspannung. Superschnell und einfach.

Für Gewindegewindemaschinen mit öffnendem Schneidkopf: Rohrdrehmaschinen, Maschinen mit drehendem Schneidkopf, Gewindegewindemaschinen.

Ideales Werkzeug auch für die Verarbeitung von Rohrresten. Spart Zeit und Geld.

Automatische Schnellspannung und Zentrierung des Rohrstückes. Ohne Werkzeug. Automatisches Entspannen nach Fertigstellung des Nippels. Nippelproduktion möglich ohne Entnahme des Nippelfix aus der Spannvorrichtung.

Innenspannend, deshalb am Rohrstück zum Spannen kein Gewinde erforderlich.

Speziell gehärtete und geschliffene Klemmstücke für schnelles und sicheres Spannen.

Lieferumfang

REMS Nippelfix. Automatisch innenspannender Rohrnippelhalter für kurze Rohrstücke.

Bezeichnung	Größe	Art.-Nr.	€
REMS Nippelfix	1/2"	111000R	115,00
	3/4"	111100R	137,00
	1"	111200R	176,00
	1 1/4"	111300R	215,00
	1 1/2"	111400R	247,00
	2"	111500R	290,00
	2 1/2"	111700R	399,00
	3"	111800R	515,00
	4"	111900R	553,00

Lieferumfang

REMS Nippelfix Set. Automatisch innenspannende Rohrnippelhalter für kurze Rohrstücke. Im stabilen Stahlblechkasten.

Bezeichnung	Art.-Nr.	€
Set 1/2 + 3/4 + 1 + 1 1/4"	111620R	711,00
Set 1/2 + 3/4 + 1 + 1 1/4 + 1 1/2 + 2"	111621R	1.180,00



Deutsches Qualitätsprodukt



Info



Zubehör für Gewindegewindemaschinen
mit öffnendem Schneidkopf



Deutsches Qualitätsprodukt



Info



REMS Spezial

Gewindeschneidstoff

Hochlegierter Gewindeschneidstoff auf Mineralölbasis. Für alle Materialien.

Für Trinkwasserleitungen länderspezifische Vorschriften beachten! Gewindeschneidstoffe auf Mineralölbasis sind z. B. in AUT, CHE, DEU, DNK, FRA für Trinkwasserleitungen nicht zugelassen.

REMS Spezial – hochlegierter Gewindeschneidstoff auf Mineralölbasis, mit Wasser auswaschbar. Besonders hohe Schmier- und Kühlwirkung.

Speziell zum Gewindeschneiden entwickelt. Deshalb besonders hohe Schmier- und Kühlwirkung. Unbedingt erforderlich für saubere Gewinde und längere Lebensdauer von Schneidbacken, Werkzeugen und Maschinen.

Mit Wasser auswaschbar, gutachterlich geprüft.

Auch als Kühlschmierstoff zum Sägen von Metallen hervorragend geeignet.

REMS Spezial Spray ohne FCKW, deshalb Ozon-unschädlich.

REMS Spezial Spritzflasche ohne Treibmittel. Nachfüllbar.



Info



Deutsches Qualitätsprodukt

Lieferumfang

REMS Spezial. Hochlegierter Gewindeschneidstoff auf Mineralölbasis.

Bezeichnung	Gebinde	Art.-Nr.	€
REMS Spezial	5 l Kanister	140100R	79,70
	10 l Kanister	140101R	159,40
	50 l Fass	140103R	773,00
	600 ml Spray	140105R	25,00
	500 ml Spritzflasche	140106R	27,50

REMS Sanitol

Gewindeschneidstoff

Synthetischer, mineralölfreier Gewindeschneidstoff. Speziell für Trinkwasserleitungen. Für alle Materialien.

REMS Sanitol – mineralölfrei, ethanolfrei. Vollständig wasserlöslich. Besonders hohe Schmier- und Kühlwirkung.

Speziell für Trinkwasserleitungen entwickelt, jedoch auch universell zum Gewindeschneiden hervorragend geeignet. Besonders hohe Schmier- und Kühlwirkung. Unbedingt erforderlich für saubere Gewinde und längere Lebensdauer von Schneidbacken, Werkzeugen und Maschinen.

Vollständig wasserlöslich. Mineralölfrei, ethanolfrei. Deshalb keine nachteilige Beeinflussung des Trinkwassers hinsichtlich Aussehen, Geruch und Geschmack.

Zur Auswaschkontrolle rot eingefärbt. Hervorragender Korrosionsschutz.

Viskosität bei -10°C: ≤ 250 mPa s (cP). Pumpfähig bis -28°C.

Auch als Kühlschmierstoff zum Sägen von Metallen hervorragend geeignet.

REMS Sanitol Spray ohne FCKW, deshalb Ozon-unschädlich.

REMS Sanitol Spritzflasche ohne Treibmittel. Nachfüllbar.



Info



Deutsches Qualitätsprodukt

Lieferumfang

REMS Sanitol. Synthetischer, mineralölfreier Gewindeschneidstoff speziell für Trinkwasserleitungen und für universellen Einsatz.

Bezeichnung	Gebinde	Art.-Nr.	€
REMS Sanitol	5 l Kanister	140110R	185,00
	50 l Fass	140113R	1.758,00
	600 ml Spray	140115R	36,00
	500 ml Spritzflasche	140116R	39,60



DW-0201DP0693



W1.303



7808-649

Robuste, kompakte Rollnutvorrichtung mit ölhydraulischem Vorschub zum Nuten von Rohren für Rohr-kupplungssysteme.

Stahlrohre	DN 25 – 300 1 – 12" s ≤ 7,2 mm
------------	--------------------------------------

Nichtrostende Stahlrohre, Kupfer-, Aluminium-, PVC-Rohre

REMS Rollnutvorrichtung – kompakt – universell. Vorschub der Druckrolle mit ölhydraulischem Druckzylinder.

Bauweise

Kompakt, baustellengerecht. Robustes Metallgehäuse für hohe Beanspruchung. Handlich, gut tragbar, nur 26 kg. Ölhydraulischer Druckzylinder für kraftvollen Vorschub der Druckrolle. Druckaufbau mit Hand-Hydraulikpumpe. Im Gehäuse integrierte, gestufte Einstellscheibe für automatischen Nuttiefenanschlag.

Nutrollen

Die bewährten REMS Nutrollen mit optimal abgestimmtem Durchmesser Verhältnis Druckrolle/Gegendruckrolle und griffigem Kreuzrändel garantieren sichere Drehung des Rohres und präzises Nuten. Nutrollen aus zähhartem, besonders gehärtetem Spezialstahl für extrem lange Lebensdauer. 3 Paar Nutrollen (Druckrolle, Gegendruckrolle) für den gesamten Arbeitsbereich DN 25 – 300, 1 – 12", leicht wechselbar. Nutrollen Cu (Druckrolle, Gegendruckrolle) für Kupferrohre 54 – 159 mm. Nutrollen INOX (Druckrolle aus nichtrostendem Stahl, Gegendruckrolle aus zähhartem, besonders gehärtetem Spezialstahl, vernickelt) für nichtrostende Stahlrohre 1 – 1½", 2 – 6" und 8 – 12". Nutrollen für Aluminium-, PVC-Rohre, auf Anfrage.

Antrieb

Nur eine Rollnutvorrichtung für REMS Amigo, REMS Amigo 2, REMS Amigo 2 Compact, REMS Tornado und REMS Magnum. Schnelle, leichte Montage. 3-flächiger Antriebszapfen der Rollnutvorrichtung für sichere Spannung und optimale Kraftübertragung. Rollnutvorrichtungen für Gewindeschneidmaschinen anderer Fabrikate, angepasst an Holmabstand, Holmdurchmesser und Spindelachse der jeweiligen Antriebsmaschine, lieferbar.

Schnellwechsel-Vorrichtung

Schnellwechsel-Vorrichtung zum Antrieb der REMS Rollnutvorrichtung mit Gewindeschneidmaschinen REMS Magnum ohne Demontage des Werkzeugsatzes und des Kunststoffschlauchs für Gewindeschneidstoff, als Zubehör. Blitzschnelles Wechseln zwischen Gewindeschneiden und Rollnuten für flexibles und rationelles Arbeiten.

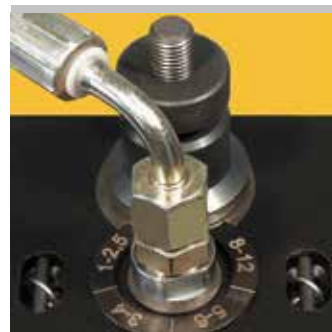

Deutsches Qualitätsprodukt



Info

Lieferumfang

REMS Rollnutvorrichtung. Rollnutvorrichtung zum Nuten von Röhren für Rohrkupplungssysteme DN 25–300, 1–12". Rollnutvorrichtung, Hand-Hydraulikpumpe, integrierte, gestufte Einstellscheibe für automatischen Nuttiefenanschlag, 1 Paar Nutrollen (Druckrolle, Gegendruckrolle) 2–6", Sechskant-Stiftschlüssel. Für REMS Amigo, REMS Amigo 2, REMS Amigo 2 Compact, REMS Amigo 22V, REMS Tornado und REMS Magnum oder für Gewindeschneidmaschinen anderer Fabrikate. Im Karton.

Bezeichnung	passend zu	Art.-Nr.	€
REMS Rollnutvorrichtung	REMS Amigo/Amigo 2 Compact/Amigo 22V ¹⁾ REMS Amigo 2 ¹⁾ REMS Tornado ²⁾ REMS Magnum ^{2) 3)}	347000R	2.400,00
Rollnutvorrichtung R 300	Ridgid 300	347001R	2.400,00

¹⁾ Umrüstsatz Amigo/Amigo 2 (Art.-Nr. 347007) erforderlich.

Für Rollnutvorrichtungen ab Herstellung 2014 einsetzbar.

²⁾ Für Ausführungen T nur zum Rollnuten bis DN 200, 8" einsetzbar.

³⁾ Für Ausführungen T mit Schnellwechsel-Vorrichtung auch bis DN 300, 12".

Rollnutvorrichtungen für andere Fabrikate auf Anfrage.



Zubehör

Bezeichnung	Art.-Nr.	€
Nutrollen 1 – 1½", Paar, für Stahlrohre	347030	332,00
Nutrollen INOX 1 – 1½", Paar, für nichtrostende Stahlrohre	347053	797,00
Nutrollen 2 – 6", Paar, für Stahlrohre	347035	332,00
Nutrollen INOX 2 – 6", Paar, für nichtrostende Stahlrohre	347046	897,00
Nutrollen 8 – 12", Paar, für Stahlrohre	347040	542,00
Nutrollen INOX 8 – 12", Paar, für nichtrostende Stahlrohre	347047	907,00
Nutrollen Cu 54 – 159, Paar, für Kupferrohre	347034	332,00
Schnellwechsel-Vorrichtung, zum Antrieb der REMS Rollnutvorrichtung mit Gewindeschneidmaschinen REMS Magnum ohne Demontage des Werkzeugsatzes und des Kunststoffschlauchs für Gewindeschneidstoff. Blitzschnelles Wechseln zwischen Gewindeschneiden und Rollnuten für flexibles und rationelles Arbeiten.	347115R	266,00
Umrüstsatz Amigo/Amigo 2, zum Antrieb der REMS Rollnutvorrichtung durch REMS Amigo, Amigo 2, Amigo 2 Compact, Amigo 22V	347007R	164,00
REMS Herkules, Materialauflagen, siehe Seite 115.		



Leistungsstarke Rollnutmaschine zum schnellen, wirtschaftlichen Nuten von Rohren für Rohrkupplungssysteme.

Stahlrohre	DN 25 – 300 1 – 12" s ≤ 7,2 mm
------------	--------------------------------------

Nichtrostende Stahlrohre, Kupfer-, Aluminium-, PVC-Rohre

**REMS Collum – elektrisch Rollnuten bis 12".
Schnell und wirtschaftlich. Vorschub der Druckrolle mit ölhydraulischem Druckzylinder.**

Bauweise

Robuste, kompakte, baustellengerechte Konstruktion. Günstige Maße, günstiges Gewicht, Rollnutvorrichtung mit Antriebsmaschine nur 31 kg. Für Werkbank. Untergestell oder fahrbares Untergestell als Zubehör, für einfachen Transport, optimale Arbeitshöhe und stabilen Stand.

Antrieb

Kraftvoll und schnell, z. B. Rollnuten von 6" Stahlrohr mit REMS Collum in nur 52 s. Stabiles, kompaktes Getriebe, wartungsfrei. Robuster, durchzugstarker 1200 W Universalmotor (REMS Collum und REMS Collum 2 Compact) oder 1700 W Universalmotor (REMS Collum 2) für intensiven Einsatz bei großen Dimensionen. Sicherheits-Tippschalter. Fußschalter mit Kupplung für ergonomisches Arbeiten als Zubehör.

Rollnutvorrichtung

Kompakt, baustellengerecht. Robustes Metallgehäuse für hohe Beanspruchung. Handlich, gut tragbar, nur 26 kg. Ölhydraulischer Druckzylinder für kraftvollen Vorschub der Druckrolle. Druckaufbau mit Hand-Hydraulikpumpe. Im Gehäuse integrierte, gestufte Einstellscheibe für automatischen Nuttiefenanschlag.

Nutrollen

Die bewährten REMS Nutrollen mit optimal abgestimmtem Durchmesser-Verhältnis Druckrolle/Gegendruckrolle und griffigem Kreuzrändel garantieren sichere Drehung des Rohres und präzises Nuten. Nutrollen aus zähhartem, besonders gehärtetem Spezialstahl für extrem lange Lebensdauer. 3 Paar Nutrollen (Druckrolle, Gegendruckrolle) für den gesamten Arbeitsbereich DN 25 – 300, 1 – 12", leicht wechselbar. Nutrollen Cu (Druckrolle, Gegendruckrolle) für Kupferrohre 54 – 159 mm. Nutrollen INOX (Druckrolle aus nichtrostendem Stahl, Gegendruckrolle aus zähhartem, besonders gehärtetem Spezialstahl, vernickelt) für nichtrostende Stahlrohre 1 – 1½", 2 – 6" und 8 – 12". Nutrollen für Aluminium-, PVC-Rohre, auf Anfrage.

Materialauflage

Superstabile Materialauflage REMS Herkules XL 12" zum Rollnuten von Rohren bis 12" (Seite 115).



Deutsches Qualitätsprodukt



Info



Lieferumfang

REMS Collum. Rollnutmaschine zum Nuten von Rohren für Rohrkupplungssysteme DN 25 – 300, 1 – 12". Rollnutvorrichtung, Hand-Hydraulikpumpe, integrierte, gestufte Einstellscheibe für automatischen Nuttiefenanschlag, 1 Paar Nutrollen (Druckrolle, Gegendruckrolle) 2 – 6", Sechskant-Stiftschlüssel. 3 Antriebsmaschinen zur Wahl, mit wartungsfreiem Getriebe, durchzugstarkem Universalmotor, Sicherheits-Tippschalter. Für Werkbank, Untergestell oder fahrbares Untergestell. Im Karton.

Bezeichnung	Ausführung	Art.-Nr.	€
Collum	Universalmotor 230V, 50 – 60 Hz, 1200W, Überlastschutz. 29 min ⁻¹	347006R220	2.950,00
Collum 2	Universalmotor 230V, 50 – 60 Hz, 1700W. 28 min ⁻¹	347008R220	3.270,00
Collum 2 Compact	Universalmotor 230V, 50 – 60 Hz, 1200W, Überlastschutz. 26 min ⁻¹	347009R220	3.270,00

Andere Netzspannungen auf Anfrage.



Untergestell, fahrbar (Zubehör)

Herkules 3B (Zubehör)

Zubehör

Bezeichnung	Art.-Nr.	€
Untergestell	849315R	232,00
Untergestell, fahrbar	849310R	376,00
Fußschalter mit Kupplung	347010R220	266,00

REMS Herkules, Materialauflagen, siehe Seite 115.

Nutrollen und weiteres Zubehör, siehe Seite 54.



Leistungsstarke, mobile Akku-Rollnutmaschine zum schnellen, wirtschaftlichen Nuten von Rohren für Rohrkupplungssysteme. Li-Ion 22V Technology. Für Akku- und Netzbetrieb.

Stahlrohre	DN 25 – 300 1 – 12" s ≤ 7,2 mm
------------	--------------------------------------

Nichtrostende Stahlrohre, Kupfer-, Aluminium-, PVC-Rohre

REMS Collum 22V – elektrisch Rollnuten bis 12". Mobil, schnell, wirtschaftlich. Vorschub der Druckrolle mit ölhydraulischem Druckzylinder. Akku Li-Ion 22V, 9,0 Ah, 194 Wh, für ca. 23 Nuten DN 100/4" mit einer Akkuladung*.

Bauweise

Kompakt, robust, baustellengerecht, mobil. Günstige Maße, günstiges Gewicht, Akku-Rollnutvorrichtung mit Antriebsmaschine nur 34 kg. Praxisgerechter Spatenhandgriff mit Softgrip. Maschinenzustandskontrolle mit Überlastschutz der Antriebsmaschine gegen zu hohe Ströme, mit Überhitzungsschutz durch Temperaturüberwachung des Motors (NTC), mit elektronischer Ladezustandskontrolle mit Ladezustandsanzeige durch 2-farbige grüne/rote LED. Für Werkbank. Untergestell oder fahrbares Untergestell als Zubehör, für einfachen Transport, optimale Arbeitshöhe und stabilen Stand.

Antrieb

Kraftvoll und schnell, z. B. Rollnuten von 4" Stahlrohr in nur 77 s. Stabiles, wartungsfreies Getriebe. Durchzugstarker Akku-Motor 22V, mit großer Leistungsreserve, 500 W Abgabe, für intensiven Einsatz bei großen Dimensionen. Hohe Nutgeschwindigkeit 27 – 20 min⁻¹. Sicherheits-Tippschalter.

Akku- oder Netzbetrieb

REMS Li-Ion 22V Technology, siehe Seite 20 – 25. Hochbelastbare Akkus Li-Ion 22V mit 9,0 Ah, 194 Wh, für lange Laufzeit. Leicht und leistungsstark, für ca. 23 Nuten DN 100/4" mit einer Akkuladung*. Gestufte Ladezustandsanzeige durch farbige LEDs. Arbeitstemperaturbereich – 10 bis + 60 °C. Kein Memoryeffekt für maximale Akkuleistung. Schnellladegerät 100 – 240 V, 90 W, 22 V oder 290 W, 22 V für kürzere Ladezeiten, als Zubehör. Spannungsversorgung 220 – 240 V, 22 V, 40 A Abgabe, für Netzbetrieb anstelle Akku Li-Ion 22V, als Zubehör.

Rollnutvorrichtung

Kompakt, baustellengerecht. Robustes Metallgehäuse für hohe Beanspruchung. Handlich, gut tragbar, nur 26 kg. Ölhydraulischer Druckzylinder für kraftvollen Vorschub der Druckrolle. Druckaufbau mit Hand-Hydraulikpumpe. Im Gehäuse integrierte, gestufte Einstellscheibe für automatischen Nuttiefenanschlag.

Nutrollen

Die bewährten REMS Nutrollen mit optimal abgestimmtem Durchmesser Verhältnis Druckrolle/Gegendruckrolle und griffigem Kreuzrändel garantieren sichere Drehung des Rohres und präzises Nuten. Nutrollen aus zähhartem, besonders gehärtetem Spezialstahl für extrem lange Lebensdauer. 3 Paar Nutrollen (Druckrolle, Gegendruckrolle) für den gesamten Arbeitsbereich DN 25 – 300, 1 – 12", leicht wechselbar. Nutrollen Cu (Druckrolle, Gegendruckrolle) für Kupferrohre 54 – 159 mm. Nutrollen INOX (Druckrolle aus nichtrostendem Stahl, Gegendruckrolle aus zähhartem, besonders gehärtetem Spezialstahl, vernickelt) für nichtrostende Stahlrohre 1 – 1½", 2 – 6" und 8 – 12". Nutrollen für Aluminium-, PVC-Rohre, auf Anfrage.

Materialauflage

Superstabile Materialauflage REMS Herkules XL 12" zum Rollnuten von Rohren bis 12" (Seite 115).



Deutsches Qualitätsprodukt



Info





Untergestell, fahrbar (Zubehör)

Herkules 3B (Zubehör)



Untergestell (Zubehör)

Herkules XL 12" (Zubehör)



Lieferumfang

REMS Collum 22V. Akku-Rollnutmaschine zum Nuten von Rohren für Rohrkupplungssysteme DN 25 – 300, 1 – 12". Rollnutvorrichtung, Hand-Hydraulikpumpe, integrierte, gestufte Einstellscheibe für automatischen Nuttiefenanschlag, 1 Paar Nutrollen (Druckrolle, Gegendruckrolle) 2 – 6", Sechskant-Stiftschlüssel. Antriebsmaschine mit wartungsfreiem Getriebe, durchzugstarkem Akku-Motor 22V, 500 W, Sicherheits-Tippschalter. Rechts- und Linkslauf, Maschinenzustandskontrolle mit Überlastschutz, Temperaturüberwachung, Ladezustandskontrolle. Universalabstützung. Akku Li-Ion 22V, 9,0 Ah, 194 Wh, Schnellladegerät 100 – 240 V, 50 – 60 Hz, 90 W, 22V. Für Werkbank, Untergestell oder fahrbares Untergestell. Im Karton.

	Art.-Nr.	€
	347005R220	3.990,00

Andere Netzspannungen auf Anfrage.

Zubehör

Bezeichnung	Art.-Nr.	€
REMS Amigo 22V Antriebsmaschine, ohne Akku	530004R22	1.240,00
Akku Li-Ion 22V, 9,0 Ah, 194 Wh	571583R22	399,00
Schnellladegerät 100 – 240V, 50 – 60Hz, 90W, 22V	571585R220	205,00
Schnellladegerät 100 – 240V, 50 – 60Hz, 290W, 22V	571587R220	442,00
Spannungsversorgung 220 – 240V, 50 – 60Hz, 900W, 22V, 40A, für Netzbetrieb anstelle Akku Li-Ion 22V	571578R220	553,00
Untergestell	849315R	232,00
Untergestell, fahrbar	849310R	376,00

REMS Herkules, Materialauflagen, siehe Seite 115.

Nutrollen und weiteres Zubehör, siehe Seite 54.

REMS Lumen 2800 22V, Akku-LED-Baustrahler, siehe Seite 119.



Robuste, kompakte Hochleistungsmaschine mit Rollnutvorrichtung zum Nuten von Rohren für Rohrkupplungssysteme.

Stahlrohre	DN 25 – 300 1 – 12" $s \leq 7,2 \text{ mm}$
------------	---------------------------------------------------

Nichtrostende Stahlrohre, Kupfer-, Aluminium-, PVC-Rohre

Rohrgewinde $\frac{1}{16}$ – 2", 16 – 63 mm, Bolzengewinde 6 – 60 mm, $\frac{1}{4}$ – 2", mit Umrüstsatz.

REMS Magnum RG – die Kompakte bis 12".
Enorm kraftvoll und superschnell. Vorschub der Druckrolle mit öldruckhydraulischem Druckzylinder.

Bauweise

Robuste, kompakte, baustellengerechte Konstruktion. Günstige Maße, günstiges Gewicht, z. B. REMS Magnum 2000 RG-T nur 68 kg. Werkzeugablage. Für Werkbank. Untergestell, fahr- und klappbares Untergestell oder fahrbares Untergestell mit Materialablage, als Zubehör, für einfachen Transport, optimale Arbeitshöhe und stabilen Stand.

Antrieb

Enorm kraftvoll und schnell, z. B. Rollnuten von 6" Stahlrohr mit REMS Magnum 2010 RG-T in nur 40 s. Völlig wartungsfreies, in geschlossenem Ölbad laufendes Getriebe. 3 leistungsstarke Motoren zur Wahl (siehe REMS Magnum Seite 40). Arbeitsgerechter Sicherheitsfußschalter mit Not-Aus, 2-stufig, deshalb während des Arbeitens mit vollem Körpergewicht belastbar.

Rollnutvorrichtung

Kompakt, baustellengerecht. Robustes Metallgehäuse für hohe Beanspruchung. Handlich, gut tragbar, nur 26 kg. Öldruckhydraulischer Druckzylinder für kraftvollen Vorschub der Druckrolle. Druckaufbau mit Hand-Hydraulikpumpe. Im Gehäuse integrierte, gestufte Einstellscheibe für automatischen Nuttiefenanschlag.

Nutrollen

Die bewährten REMS Nutrollen mit optimal abgestimmtem Durchmesser-Verhältnis Druckrolle/Gegendruckrolle und griffigem Kreuzrändel garantieren sichere Drehung des Rohres und präzises Nuten. Nutrollen aus zähhartem, besonders gehärtetem Spezialstahl für extrem lange Lebensdauer. 3 Paar Nutrollen (Druckrolle, Gegendruckrolle) für den gesamten Arbeitsbereich DN 25 – 300, 1 – 12", leicht wechselbar. Nutrollen Cu (Druckrolle, Gegendruckrolle) für Kupferrohre 54 – 159 mm. Nutrollen INOX (Druckrolle aus nichtrostendem Stahl, Gegendruckrolle aus zähhartem, besonders gehärtetem Spezialstahl, vernickelt) für nichtrostende Stahlrohre 1 – 1½", 2 – 6" und 8 – 12". Nutrollen für Aluminium-, PVC-Rohre, auf Anfrage.

Umrüstsatz zum Gewindeschneiden

Werkzeugsatz $\frac{1}{4}$ – 2" komplett, mit Universal-Automatik-Schneidkopf, Schneidbacken für Rohrgewinde kegelig ISO 7-1 (DIN 2999, BSPT) R $\frac{1}{2}$ – $\frac{3}{4}$ und R 1 – 2 rechts, Rohrabschneider, Rohrrinnenentgrateinrichtung, Andrückhebel, Pumpe für automatische Schmierkühlung, Ölwanne, Späneschale.

Schnellwechsel-Vorrichtung

Schnellwechsel-Vorrichtung zum Antrieb der REMS Rollnutvorrichtung mit Gewindeschneidmaschinen REMS Magnum ohne Demontage des Werkzeugsatzes und des Kunststoffschlauchs für Gewindeschneidstoff, als Zubehör. Blitzschnelles Wechseln zwischen Gewindeschneiden und Rollnuten für flexibles und rationelles Arbeiten.

Materialauflage

Superstabile Materialauflage REMS Herkules XL 12" zum Rollnuten von Rohren bis 12" (Seite 115).



Deutsches Qualitätsprodukt



Info

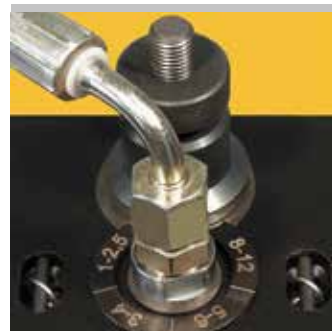

Untergestell
(Zubehör)



Untergestell, fahrbar, mit Materialablage (Zubehör)



Herkules 3B (Zubehör)



Untergestell, fahr- und klappbar (Zubehör)

Lieferumfang

REMS Magnum RG. Rollnutmaschine zum Nuten von Röhren für Rohrkupplungssysteme DN 25–300, 1–12". Mit wartungsfreiem Getriebe, Sicherheitsfußschalter mit Not-Aus, bewährtem, selbstverstärkendem Schnellspann-Schlagfutter, hinterem Zentrierfutter, Werkzeugablage, 3 Motoren zur Wahl. Rollnutvorrichtung, Hand-Hydraulikpumpe, integrierte, gestufte Einstellscheibe für automatischen Nuttiefenanschlag, 1 Satz Nutrollen (Druckrolle, Gegendruckrolle) 2–6", Sechskant-Stiftschlüssel. Für Werkbank, Untergestell, fahr- und klappbares Untergestell oder fahrbares Untergestell mit Materialablage. Im Karton.

Bezeichnung	Ausführung	Art.-Nr.	€
2000 RG-T	Universalmotor 230V, 50–60Hz, 1700W. 53 min ⁻¹ .	340230R220	6.040,00
2010 RG-T	Polumschaltbarer Kondensatormotor 230V, 50 Hz, 2100 W. 52/26 min ⁻¹ , auch unter Volllast. Sehr leiser Lauf.	340231R220	6.410,00
2020 RG-T	Polumschaltbarer Drehstrommotor 400V, 50 Hz, 2000W. 52/26 min ⁻¹ , auch unter Volllast. Sehr leiser Lauf.	340232R380	6.710,00

Andere Netzspannungen auf Anfrage.

Zubehör

Bezeichnung	Art.-Nr.	€
Untergestell	344105R	310,00
Untergestell, fahrbar, mit Materialablage	344100R	526,00
Untergestell, fahr- und klappbar	344150R	753,00

REMS Herkules, Materialauflagen, siehe Seite 115.









Nutrollen und weiteres Zubehör, siehe Seite 54.

Umrüstsatz Magnum RG-T auf L-T zum Gewindeschneiden	340110RR	1.540,00
Schnellwechsel-Vorrichtung, zum Antrieb der REMS Rollnutvorrichtung mit Gewindeschneidmaschinen REMS Magnum ohne Demontage des Werkzeugsatzes und des Kunststoffschlauchs für Gewindeschneidstoff. Blitzschnelles Wechseln zwischen Gewindeschneiden und Rollnuten für flexibles und rationelles Arbeiten.	347115R	266,00





Sägen

	Elektrische Universal-Säbelsägen	66
	Akku-Universal-Säbelsäge	68
	Elektrische Rohr-Säbelsägen	70
	Pneumatische Rohr-Säbelsäge	72
	Akku-Rohr-Säbelsäge	74
	Sägeblätter für Säbelsägen	76
	Rohrkreissägemaschine	78
	Universal- Metallkreissägemaschine	79



Aggressiver Orbitalhub durch vertikale Hackbewegung des Sägeblattes für kraftvollen, schnellen Sägevorschub, hervorragendes Ausspänen und hohe Standzeit der Sägeblätter.

Nadelgelagerter, fest eingestellter Orbitalhub garantiert dauerhaft kraftvolles Sägen auch bei extremer Belastung, z. B. beim Sägen von Stahlrohr. Zuschalbare Mechanismen mit entsprechender Teilevielfalt und reduzierter Systemstabilität sind dem großen Vorschubdruck und dem hochbelasteten Bewegungsablauf eines kraftvollen Stahlrohrschnittes nicht gewachsen, insbesondere wenn ein kraftübersetzender Führungshalter eingesetzt wird.



Stabile, rechteckige Hubstange aus massivem Spezialstahl, in Belastungsrichtung präzise nadelgelagert, über den gesamten Sägehub allseitig geführt, für verwindungsfreien, geraden Schnitt auch bei hartem Einsatz mit vielfach erhöhtem Sägegedruck, z. B. bei Verwendung eines kraftübersetzenden Führungshalters. Für extrem lange Lebensdauer.

Hochgleitfähige Silicon-Spezialdichtung schützt Getriebe vor Wasser und Staub.



ANC

Superstabiler, wasser- und staubgeschützter, wartungsfreier Oszillationsantrieb zur gleichzeitigen Erzeugung des Säge- und Orbitalhubes von Hubstange und Sägeblatt. Allseitig nadelgelagerter Kurbeltrieb (ANC) reduziert Reibung, Erwärmung und Verschleiß. Dadurch lange Lebensdauer, auch bei hoher Beanspruchung durch extremes Sägen.

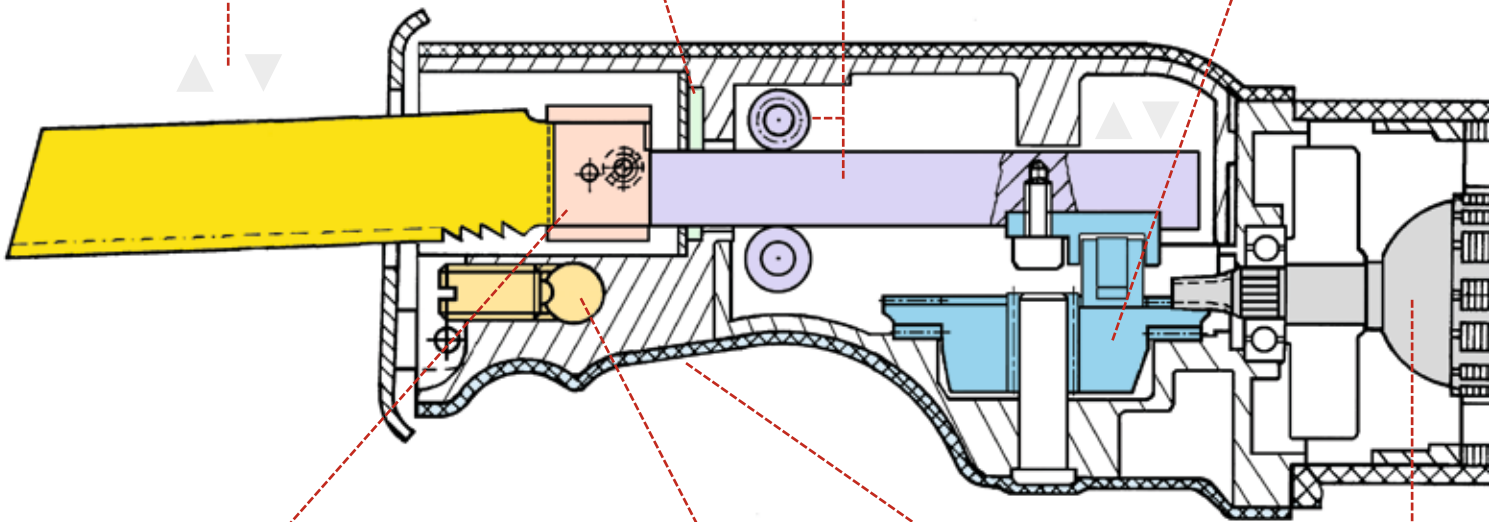

Universelle Sägeblattaufnahme zur Aufnahme sämtlicher Sägeblätter – mit einseitiger oder doppelseitiger Angel – ohne Wechsel bzw. ohne Umsetzen des Sägeblattdruckstückes.

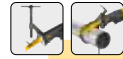

Kraftübersetzender Führungshalter für 400 % mehr Sägekraft für schnelles, müheloses Sägen. Auch zur kraftsparenden Demontage.

V/bar
Antriebsmotoren
230V, 110V, 48V,
22V, 6 bar

Ergonomisch gestalteter vorderer Gehäusegriff mit abrutschsicherem Schutzmantel, für kraftvollen Sägevorschub beim Sägen frei Hand.



Vario-Elektronik

Stufenlose elektronische Hubzahlsteuerung der Antriebsmaschine zum gefühlvollen Ansägen und zur materialgerechten Wahl der Hubzahl beim Sägen. Die Hubzahl wird durch variablen Druck auf den Tippschalter von 0 bis 2800 min⁻¹ (REMS Puma VE), 0 bis 2400 min⁻¹ (REMS Cat VE, REMS Tiger VE) bzw. 0 bis 1900 min⁻¹ (REMS Cat 22V VE, REMS Tiger 22V VE) stufenlos gesteuert (Gasbeschalter).



Ideale Hubzahl

Bewusst fest eingestellt. Dadurch zwangsläufig optimale Schnittgeschwindigkeit zur größtmöglichen Schonung von Motor und Getriebe und für maximale Standzeit der Sägeblätter.

Durch umfangreiche Sägeversuche mit Stahlrohren wurde die ideale Hubzahl von 2400 min⁻¹ ermittelt, die in Verbindung mit aggressivem, fest eingestelltem Orbitalhub, Führungshalter und REMS Spezialsägeblatt optimale Performance erlaubt.



Kraftübersetzender Führungshalter

400 % mehr Sägekraft für kraftsparendes, superschnelles Sägen von Rohren und Profilen, z. B. 2" Stahlrohr in nur 8 s. Für Montage und Demontage. Führungshalter mit 5-fach kraftübersetzender Hebelwirkung erlaubt müheloses, schnelles, rechtwinkliges Sägen überall vor Ort, auch frei Hand ohne Spannstock. Ideale Handhabung, einfach und blitzschnell zu bedienen, nur ein Griff zum Spannen und Sägen. Keine frei schwingende Kette. Keine Quetschgefahr durch Begrenzung des Schwenkwinkels. Für optimalen Sägevorschub mit Führungshalter ist ein gerader Maschinenhandgriff vorteilhaft.



Kraftübersetzender Ketten-Führungshalter 6"

400 % mehr Sägekraft für kraftsparendes, superschnelles Sägen von Rohren Ø 1/4"–6" und anderen Profilen, z. B. 2" Stahlrohr in nur 8 s. Für Montage und Demontage. Führungshalter mit 5-fach kraftübersetzender Hebelwirkung erlaubt müheloses, schnelles, rechtwinkliges Sägen überall vor Ort, auch an besonders engen Stellen. Spannkette mit stabilen Kettengliedern, leicht spannbare durch Schnellverschluss und Gewindespindel. Für optimalen Sägevorschub mit Führungshalter ist ein gerader Maschinenhandgriff vorteilhaft.



Speed-Regulation

Stufenlose elektronische Hubzahlregelung der Antriebsmaschine zur materialgerechten Wahl der Hubzahl. Ideal zum Sägen von nichtrostenden Stahlrohren, Gussrohren und zum Zersägen von Kesseln, Tanks, Badewannen usw. Die Hubzahl ist am Stellrad stufenlos von 700 bis 2200 min⁻¹ einstellbar. Die zur Regelung eingesetzte Tacho-Drehzahlregelelektronik hält die vorgewählte Hubzahl auch unter Belastung konstant und umfasst Tachogenerator, Regelelektronik, Anlaufstrombegrenzung für Sanftanlauf, Temperaturüberwachung der Feldwicklung des Motors mit PTC-Widerstand (Positive Temperature Coefficient) und Blockierschutz für Getriebe und Motor.



Gewicht

Hohe Sägeleistung bei geringem Gewicht durch innovative, ausgereifte Technik und perfekte Abstimmung aller Bauteile. Für müheloses, ermüdungsfreies Sägen und einfachste Handhabung.



Leistung

Die jeweils angegebene Leistung ist die Aufnahmeleistung. Die Antriebsmotoren der REMS Säbelsägen verfügen dank hervorragender Technik und Qualität über einen sehr hohen Wirkungsgrad von ca. 65 %. Dem Anwender stehen deshalb hohe Abgabeleistungen zur Verfügung, welche insbesondere zum Sägen schwer zerspanbarer Materialien, z. B. von Stahlrohren, vorteilhaft genutzt werden können. Hohe Abgabeleistungen sind jedoch nur dann voll nutzbar, wenn kraftübersetzend gesägt wird, z. B. mit dem REMS Führungshalter.



Antriebsmotoren

Je nach Modell werden Universalmotoren für Netzspannungen 230 V, 110 V, 48 V, Akku-Motoren 22V oder Druckluftmotoren für Betriebsdruck 6 bar eingesetzt. Alle Antriebsmotoren sind extrem durchzugstark, entsprechen höchsten Qualitätsansprüchen und verfügen über große Leistungsreserven, für lange Lebensdauer.



Sägeblattaufnahme mit Schnellwechsel-System

Praktische Sägeblattaufnahme mit Schnellwechsel-System für schnellen, werkzeuglosen Sägeblattwechsel. Zur Aufnahme von Sägeblättern mit einseitiger Angel.



Stufenlos verstellbarer Stützsuh

Schwenkbarer Stützsuh zum sicheren Führen der Säge am zu sägenden Material. Stützsuh in Längsrichtung stufenlos um 40 mm verstellbar zur besseren Ausnutzung partiell stumpf gewordener Sägeblätter und zur Einstellung der Eintauchtiefe des Sägeblattes im Material.



Anti-Vibrations-System

Spezielle Antriebstechnik mit Massenausgleich und vibrationsdämpfende Griffflächen. Für vibrationsarmes, ermüdungsfreies Sägen.



Sägeblatt um 180° gedreht einsetzbar

Sägeblatt mit Verzahnung nach unten oder um 180° gedreht nach oben einsetzbar, für Schnitte an engen und schwer zugänglichen Stellen.

Leistungstarkes, robustes, handliches Elektrowerkzeug zum universellen Sägen frei Hand. Nur 3,0 kg.

Viele Materialien, z. B. Holz, Holz mit Nägeln, Paletten, Metall, auch nichtrostender Stahl, Guss, Porenbeton, Gipsplatten, Bims, Ziegel, Backstein.

Besonders auch für Stahlrohre

REMS Cat VE – sägt alles überall.
Extrem vielseitig und leistungsstark.
Robust und handlich.

Universeller Einsatz

Überall einsetzbar, frei Hand, über Kopf, in engen Winkeln, wandbündig. Extrem vielseitig und leistungsstark. Besonders auch zum Sägen von Metallrohren, zum Zersägen von Kesseln, Tanks, Badewannen. Für den Rettungs- und Katastropheneinsatz. Auch zum Tauchsägen.

Bauweise

Robust, baustellengerecht. Schlanke, handliche Form. Superleicht, nur 3,0 kg. Ergonomisch gestalteter vorderer Gehäusegriff mit abrutschsicherem, wärmeisolierendem Schutzmantel mit Softgrip, für kraftvollen Sägevorschub. Praxisgerechter Spatenhandgriff. Schwenkbarer Stützschuh zum sicheren Führen der Säge am zu sägenden Material. Hochleitfähige Silicon-Spezialdichtung schützt Getriebe vor Wasser und Staub. Durchzugstarker Universalmotor mit großer Leistungsreserve, 1050 W. Sicherheits-Tippschalter.

Stabile, rechteckige Hubstange

Aus massivem, gehärtetem Spezialstahl, in Belastungsrichtung nadelgelagert, über den gesamten Sägehub allseitig präzise geführt, für verwindungsfreien, geraden Schnitt auch bei hartem Einsatz. Für extrem lange Lebensdauer. In geschlossenem Antriebsgehäuse laufende Hubstange, für sicheres Arbeiten.

Oszillationsantrieb mit ANC

Superstabiler, wasser- und staubgeschützter, wartungsfreier Oszillationsantrieb zur gleichzeitigen Erzeugung des Säge- und Orbitalhubes von Hubstange und Sägeblatt. Allseitig nadelgelagerter Kurbeltrieb (ANC) reduziert Reibung, Erwärmung, Verschleiß. Für lange Lebensdauer des Antriebes, auch bei hoher Beanspruchung durch extremes Sägen.

Aggressiver Orbitalhub

Aggressiver Orbitalhub durch vertikale Hackbewegung des Sägeblattes für kraftvollen, schnellen Sägevorschub, hervorragendes Ausspänen und hohe Standzeit der Sägeblätter. Nadelgelagerter, fest eingestellter Orbitalhub garantiert dauerhaft kraftvolles Sägen auch bei extremer Belastung, z. B. beim Sägen von Stahlrohr.

Vario-Elektronik

Stufenlose elektronische Hubzahlsteuerung zum gefühlvollen Ansägen und zur materialgerechten Wahl der Hubzahl beim Sägen. Die Hubzahl kann durch variablen Druck auf den Sicherheits-Tippschalter von 0 bis 2400 min⁻¹ stufenlos gesteuert werden (Gasbeschalter).

Universelle Sägeblattaufnahme

Zur Aufnahme sämtlicher Sägeblätter – mit einseitiger oder doppelseitiger Angel – ohne Wechsel bzw. ohne Umsetzen des Sägeblattdruckstückes.

REMS Universalsägeblatt

Nur 1 REMS Universalsägeblatt (Seite 76) für alle Sägearbeiten statt vieler unterschiedlicher Sägeblätter. Mit doppelseitiger Angel, zum frei Hand Sägen und zum Sägen mit Führungshalter.

REMS Sägeblätter

Komplettes Sortiment REMS Sägeblätter zum frei Hand Sägen für verschiedene Materialien (Seite 77).



ANC

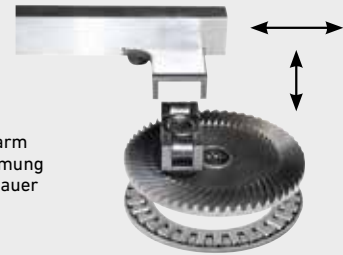

- Reibungs- und verschleißarm
- Deutlich reduzierte Erwärmung
- Für extrem lange Lebensdauer auch bei hartem Einsatz



Deutsches Qualitätsprodukt



Info

Lieferumfang

REMS Cat VE Set. Elektrische Universal-Säbelsäge mit Vario-Elektronik (VE) zum frei Hand Sägen. Antriebsmaschine mit Spatenhandgriff, wartungsfreiem, wasser- und staubgeschütztem Oszillationsantrieb mit allseitig nadelgelagertem Kurbeltrieb (ANC), aggressivem Orbitalhub, durchzugstarkem Universalmotor 230V, 50–60 Hz, 1050W, Sicherheits-Tippschalter. Stufenlose elektronische Hubzahlsteuerung (Gasgebeschalter) 0 bis 2400 min⁻¹. Universelle Sägeblattaufnahme. Sechskant-Stiftschlüssel. 1 Stück REMS Universalsägeblatt 150-1,8/2,5. Im stabilen Stahlblechkasten.

	Art.-Nr.	€
	560040R220	629,00

Andere Netzspannungen auf Anfrage.

Zubehör

Bezeichnung	Art.-Nr.	€
Cat VE Antriebsmaschine	560004R220	579,00
Sägeblätter siehe Seite 76–77.		
Stahlblechkasten	566051R	88,20

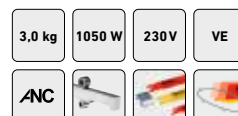

Leistungsstarkes, mobiles, handliches Akkuwerkzeug zum universellen Sägen frei Hand. Nur 3,1 kg. Li-Ion 22V Technology. Für Akku- und Netzbetrieb.

Viele Materialien, z. B. Holz, Holz mit Nägeln, Paletten, Metall, auch nichtrostender Stahl, Guss, Porenbeton, Gipsplatten, Bims, Ziegel, Backstein.

Besonders auch für Stahlrohre

REMS Cat 22V VE – sägt alles überall. Mobil, handlich, leicht. Akku Li-Ion 22V, 5,0 Ah, 108Wh, für ca. 75 Abschnitte 1" mit einer Akkuladung*.

Universeller Einsatz

Überall einsetzbar, frei Hand, über Kopf, in engen Winkeln, wandbündig. Netz-unabhängig. Extrem vielseitig und leistungsstark, besonders auch für Metall. Z. B. zum Sägen von Metallrohren, Zersägen von Kesseln, Tanks, Badewannen usw., zum Aussägen von Fensterstöcken, für den Rettungs- und Katastropheneinsatz. Auch zum Tauchsägen.

Bauweise

Robust, baustellengerecht. Mobil, handlich, leicht. Antriebsmaschine mit Akku nur 3,1 kg. Schlanke Form. Ergonomisch gestalteter vorderer Gehäusegriff mit abrutschsicherem, wärmeisolierendem Schutzmantel mit Softgrip, für kraftvollen Sägevorschub. Praxisgerechter Spatenhandgriff mit Softgrip. Schwenkbarer Stützschar zum sicheren Führen der Säge am zu sägenden Material. Hochgleitfähige Silicon-Spezialdichtung schützt Getriebe vor Wasser und Staub. Durchzugstarker Akku-Motor 22V, mit großer Leistungsreserve, 500W Abgabe. Sicherheits-Tippschalter. Maschinenzustandskontrolle mit Überlastschutz der Antriebsmaschine gegen zu hohe Ströme, mit Überhitzungsschutz durch Temperaturüberwachung des Motors (NTC), mit elektronischer Ladezustandskontrolle mit Ladezustandsanzeige durch 2-farbige grüne/rote LED.

Stabile, rechteckige Hubstange

Aus massivem, gehärtetem Spezialstahl, in Belastungsrichtung nadelgelagert, über den gesamten Sägehub allseitig präzise geführt, für verwindungsfreien, geraden Schnitt auch bei hartem Einsatz. Für extrem lange Lebensdauer. In geschlossenem Antriebsgehäuse laufende Hubstange, für sicheres Arbeiten.

Oszillationsantrieb mit ANC

Superstabiler, wasser- und staubgeschützter, wartungsfreier Oszillationsantrieb zur gleichzeitigen Erzeugung des Säge- und Orbitalhubes von Hubstange und Sägeblatt. Allseitig nadelgelagerter Kurbeltrieb (ANC) reduziert Reibung, Erwärmung, Verschleiß. Für lange Lebensdauer des Antriebes, auch bei hoher Beanspruchung durch extremes Sägen.

Vario-Elektronik

Stufenlose elektronische Hubzahlsteuerung zum gefühlvollen Ansägen und zur materialgerechten Wahl der Hubzahl beim Sägen. Die Hubzahl kann durch variablen Druck auf den Sicherheits-Tippschalter von 0 bis 1900 min⁻¹ stufenlos gesteuert werden (Gasbeschalter).

Aggressiver Orbitalhub

Aggressiver Orbitalhub durch vertikale Hackbewegung des Sägeblattes für kraftvollen, schnellen Sägevorschub, hervorragendes Ausspänen und hohe Standzeit der Sägeblätter. Nadelgelagerter, fest eingestellter Orbitalhub garantiert dauerhaft kraftvolles Sägen auch bei extremer Belastung, z. B. beim Sägen von Stahlrohr.

Akku- oder Netzbetrieb

REMS Li-Ion 22V Technology, siehe Seite 20–25. Hochbelastbare Akkus Li-Ion 22V mit 4,4, 5,0 oder 9,0 Ah Kapazität, für lange Laufzeit. Leicht und leistungsstark. Akku Li-Ion 22V, 4,4 Ah, 95 Wh für ca. 66 Abschnitte Stahlrohr 1", 5,0 Ah, 108 Wh für ca. 75 Abschnitte Stahlrohr 1", 9,0 Ah, 194 Wh für ca. 140 Abschnitte Stahlrohr 1" mit einer Akkuladung*. Gestufte Ladezustandsanzeige durch farbige LEDs. Arbeitstemperaturbereich –10 bis +60 °C. Kein Memoryeffekt für maximale Akkuleistung. Schnellladegerät 100–240V, 90W, 22V oder 290W, 22V für kürzere Ladezeiten, als Zubehör. Spannungsversorgung 220–240V, 22V, 40A Abgabe, für Netzbetrieb anstelle Akku Li-Ion 22V, als Zubehör.

Universelle Sägeblattaufnahme

Zur Aufnahme sämtlicher Sägeblätter – mit einseitiger oder doppelseitiger Angel – ohne Wechsel bzw. ohne Umsetzen des Sägeblattdruckstückes.

REMS Universalsägeblatt

Nur 1 REMS Universalsägeblatt (Seite 76) für alle Sägearbeiten statt vieler unterschiedlicher Sägeblätter. Mit doppelseitiger Angel, zum frei Hand Sägen und zum Sägen mit Führungshalter.

REMS Sägeblätter

Komplettes Sortiment REMS Sägeblätter zum frei Hand Sägen für verschiedene Materialien (Seite 77).



ANC

- Reibungs- und verschleißarm
- Deutlich reduzierte Erwärmung
- Für extrem lange Lebensdauer auch bei hartem Einsatz

Deutsches Qualitätsprodukt



Lieferumfang

REMS Cat 22 V VE. Akku-Universal-Säbelsäge mit Vario-Elektronik (VE) zum frei Hand Sägen. Antriebsmaschine mit Spatenhandgriff, wartungsfreiem, wasser- und staubgeschütztem Oszillationsantrieb mit allseitig nadelgelagertem Kurbeltrieb (ANC), aggressivem Orbitalhub, durchzugstarkem Akku-Motor 22 V, Sicherheits-Tippschalter. Stufenlose elektronische Hubzahlsteuerung (Gasgebeschalter) 0 bis 1900 min⁻¹. Maschinenzustandskontrolle mit Überlastschutz, Temperaturüberwachung, Ladezustandskontrolle. Universelle Sägeblattaufnahme. Sechskant-Stiftschlüssel. 1 Stück REMS Universalsägeblatt 150-1,8/2,5. Im stabilen Stahlblechkasten.

Bezeichnung	Ausführung	Art.-Nr.	€
Set\IP	Ohne Akku, ohne Schnellladegerät	560054R22	865,00
Set	Mit Akku Li-Ion 22V, 5,0Ah, 108Wh, Schnellladegerät 100–240V, 50–60 Hz, 90W, 22V	560052R220	1.300,00

Andere Netzspannungen auf Anfrage.

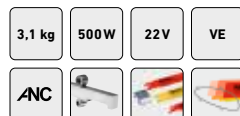

Zubehör

Bezeichnung	Art.-Nr.	€
Sägeblätter siehe Seite 76–77.		
Cat 22 V VE Antriebsmaschine, ohne Akku	560010R22	752,00
Power-Pack 22 V 5,0 Ah + 5,0 Ah + 90 W, 216 Wh, bestehend aus 2 Stück Akku Li-Ion 22V, 5,0 Ah, 108 Wh, Schnellladegerät 100–240V, 50–60 Hz, 90W, 22V	571591R220	803,00
Akku Li-Ion 22V, 5,0 Ah, 108 Wh	571581R22	299,00
Weitere Akkus Li-Ion 22V/Power-Packs 22V siehe Seite 20–25.		
Schnellladegerät 100–240V, 50–60 Hz, 90W, 22V	571585R220	205,00
Schnellladegerät 100–240V, 50–60 Hz, 290W, 22V	571587R220	442,00
Spannungsversorgung 220–240V, 50–60 Hz, 900W, 22V, 40A, für Netzbetrieb anstelle Akku Li-Ion 22V	571578R220	553,00
Stahlblechkasten mit Einlage	566030R	138,00
REMS Lumen 2800 22V, Akku-LED-Baustrahler, siehe Seite 119.		



Leistungsstarkes, robustes, handliches Elektrowerkzeug mit kraftübersetzendem Führungshalter zum mühelosen, schnellen und rechtwinkligen Sägen überall vor Ort, ohne Schraubstock. Auch zum universellen Sägen frei Hand. Nur 3,0 kg.

Ideal für Stahlrohre und andere

Viele Materialien, z. B. Holz, Holz mit Nägeln, Paletten, Metall, auch nichtrostender Stahl, Guss, Porenbeton, Gipsplatten, Bims, Ziegel, Backstein.

Für schwer zerspanbare Materialien, z. B. nichtrostende Stahlrohre, harte Gussrohre, REMS Tiger SR mit elektronischer Hubzahlregelung verwenden.

REMS Tiger – die Säge des Installateurs. Sägt mühelos, blitzschnell, rechtwinklig. Robust und handlich.

Kraftübersetzender Führungshalter

400 % mehr Sägekraft für kraftsparendes, superschnelles Sägen von Rohren und Profilen, z. B. 2" Stahlrohr in nur 8 s. Für Montage und Demontage. Führungshalter mit 5-fach kraftübersetzender Hebelwirkung erlaubt müheloses, schnelles, rechtwinkliges Sägen überall vor Ort, auch frei Hand ohne Spannstock. Ideale Handhabung, einfach und blitzschnell zu bedienen, nur ein Griff zum Spannen und Sägen. Keine frei schwingende Kette. Keine Quetschgefahr durch Begrenzung des Schwenkwinkels. Für optimalen Sägevorschub mit Führungshalter ist ein gerader Maschinenhandgriff vorteilhaft.

Kraftübersetzender Ketten-Führungshalter 6"

400 % mehr Sägekraft für kraftsparendes, superschnelles Sägen von Rohren Ø 1/2"–6" und anderen Profilen, z. B. 2" Stahlrohr in nur 8 s. Für Montage und Demontage. Führungshalter mit 5-fach kraftübersetzender Hebelwirkung erlaubt müheloses, schnelles, rechtwinkliges Sägen überall vor Ort, auch an besonders engen Stellen. Spannkette mit stabilen Kettengliedern, leicht spannbare durch Schnellverschluss und Gewindespindel. Für optimalen Sägevorschub mit Führungshalter ist ein gerader Maschinenhandgriff vorteilhaft.

Rechtwinkliges Sägen

Rechtwinkliger Schnitt durch Führungshalter und REMS Spezialsägeblatt. Voraussetzung für fachgerechte Weiterverarbeitung in der Rohrinstallation.

REMS Spezialsägeblatt

REMS Spezialsägeblatt (Seite 76), extra dick, biege- und verwindungssteif, mit doppelseitiger Angel, unbedingt erforderlich zum rechtwinkligen Sägen und zur schnellen Demontage von Stahlrohren mit kraftübersetzendem Führungshalter.

REMS Universalsägeblatt

Nur 1 REMS Universalsägeblatt (Seite 76) für alle Sägearbeiten statt vieler unterschiedlicher Sägeblätter. Mit doppelseitiger Angel, zum frei Hand Sägen und zum Sägen mit Führungshalter.

REMS Sägeblätter

Komplettes Sortiment REMS Sägeblätter zum frei Hand Sägen für verschiedene Materialien (Seite 77).

Universelle Sägeblattaufnahme

Zur Aufnahme sämtlicher Sägeblätter – mit einseitiger oder doppelseitiger Angel – ohne Wechsel bzw. ohne Umsetzen des Sägeblattdruckstückes.

Bauweise

Robust, baustellengerecht. Schlanke, handliche Form. Superleicht, nur 3,0 kg. Überall einsetzbar. Ergonomisch gestalteter vorderer Gehäusegriff mit abrutschsicherem Schutzmantel, für kraftvollen Sägevorschub beim Sägen frei Hand. Wahlweise praktischer Spatenhandgriff, vorteilhaft zum Sägen frei Hand, oder gerader Maschinenhandgriff, vorteilhaft zum Sägen mit Führungshalter. Schwenkbarer Stützschar zum sicheren Führen der Säge am zu sägenden Material. Hochgleitfähige Silicon-Spezialdichtung schützt Getriebe vor Wasser und Staub. Durchzugstarker Universalmotor mit großer Leistungsreserve, 1050 W bzw. 1400 W (REMS Tiger SR). Sicherheits-Tippschalter. Antriebsmaschine wahlweise mit fest eingestellter, idealer Hubzahl, elektronischer Hubzahlsteuerung (Vario-Elektronik) oder elektronischer Hubzahlregelung (Speed-Regulation). Überlastschutz (REMS Tiger) schützt Motor, Getriebe und Sägeblatt. Die zur Regelung eingesetzte Tachodrehzahlregelelektronik (REMS Tiger SR) hält die vorgewählte Hubzahl auch unter Belastung konstant und umfasst Tachogenerator, Regelelektronik, Anlaufstrombegrenzer für Sanftanlauf, Überhitzungsschutz durch Temperaturüberwachung der Feldwicklung des Motors mit PTC-Widerstand (Positive Temperature Coefficient) und Blockierschutz für Getriebe und Motor.

Stabile, rechteckige Hubstange

Aus massivem, gehärtetem Spezialstahl, in Belastungsrichtung nadelgelagert, über den gesamten Sägehub allseitig präzise geführt, für verwindungsfreien, geraden Schnitt auch bei hartem Einsatz mit vielfach erhöhtem Sägedruck, z. B. bei Verwendung eines kraftübersetzenden Führungshalters. Für extrem lange Lebensdauer. In geschlossenem Antriebsgehäuse laufende Hubstange, für sicheres Arbeiten.

Oszillationsantrieb mit ANC

Superstabiler wasser- und staubgeschützter, wartungsfreier Oszillationsantrieb zur gleichzeitigen Erzeugung des Säge- und Orbitalhubes von Hubstange und Sägeblatt. Allseitig nadelgelagerter Kurbeltrieb (ANC) reduziert Reibung, Erwärmung, Verschleiß. Für lange Lebensdauer des Antriebes, auch bei hoher Beanspruchung durch extremes Sägen.



Deutsches Qualitätsprodukt

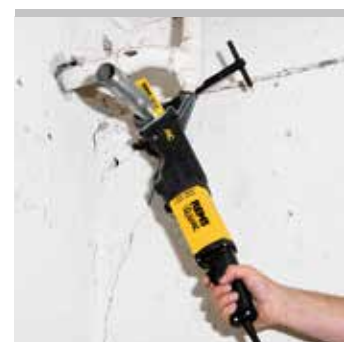
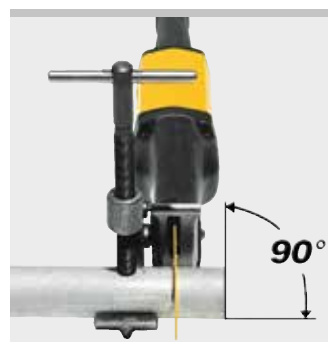

Aggressiver Orbitalhub

Aggressiver Orbitalhub durch vertikale Hackbewegung des Sägeblattes für kraftvollen, schnellen Sägevorschub, hervorragendes Ausspänen und hohe Standzeit der Sägeblätter. Nadelgelagerter, fest eingestellter Orbitalhub garantiert dauerhaft kraftvolles Sägen auch bei extremer Belastung, z. B. beim Sägen von Stahlrohr.

Ideale Hubzahl (REMS Tiger)

Bewusst fest eingestellt. Dadurch zwangsläufig optimale Schnittgeschwindigkeit zur größtmöglichen Schonung von Motor und Getriebe und für maximale Standzeit der Sägeblätter. Durch umfangreiche Sägeversuche mit Stahlrohren wurde die ideale Hubzahl von 2400 min⁻¹ ermittelt, die in Verbindung mit aggressivem, fest eingestelltem Orbitalhub, Führungshalter und REMS Spezialsägeblatt optimale Performance erlaubt.

Vario-Elektronik (REMS Tiger VE)

Stufenlose elektronische Hubzahlsteuerung der Antriebsmaschine zum gefühlvollen Ansägen und zur materialgerechten Wahl der Hubzahl beim Sägen. Auch zum Tauchsägen. Die Hubzahl kann durch variablen Druck auf den Sicherheits-Tippschalter von 0 bis 2400 min⁻¹ stufenlos gesteuert werden (Gasgebeschalter).

Speed-Regulation (REMS Tiger SR)

Stufenlose elektronische Hubzahlregelung der Antriebsmaschine zur materialgerechten Wahl der Hubzahl. Ideal zum Sägen von nichtrostenden Stahlrohren, Gussrohren und zum Zersägen von Kesseln, Tanks, Badewannen usw. Auch zum Tauchsägen. Die Hubzahl ist am Stellrad stufenlos von 700 bis 2200 min⁻¹ einstellbar.

Lieferumfang

REMS Tiger Set. Elektrische Rohr-Säbelsäge zum mühelosen, schnellen, rechtwinkligen Sägen mit Führungshalter und zum frei Hand Sägen. Antriebsmaschine mit geradem Maschinenhandgriff, wartungsfreiem, wasser- und staubgeschütztem Oszillationsantrieb mit allseitig nadelgelagertem Kurbeltrieb (ANC), aggressivem Orbitalhub, durchzugstarkem Universalmotor 230 V, 50–60 Hz, 1050 W, Sicherheits-Tippschalter. Fest eingestellte Hubzahl 2400 min⁻¹. Überlastschutz. Universelle Sägeblattaufnahme. Sechskant-Stiftschlüssel. Führungshalter 2". 2 Stück REMS Spezialsägeblätter 2"/140-3,2. Im stabilen Stahlblechkasten.

Art.-Nr.	€
560020R220	767,00

Andere Netzspannungen, auch 48 V, auf Anfrage.

Lieferumfang

REMS Tiger VE Set. Elektrische Rohr-Säbelsäge mit Vario-Elektronik (VE) zum mühelosen, schnellen, rechtwinkligen Sägen mit Führungshalter und zum frei Hand Sägen. Antriebsmaschine mit Spatenhandgriff, wartungsfreiem, wasser- und staubgeschütztem Oszillationsantrieb mit allseitig nadelgelagertem Kurbeltrieb (ANC), aggressivem Orbitalhub, durchzugstarkem Universalmotor 230 V, 50–60 Hz, 1050 W, Sicherheits-Tippschalter. Stufenlose elektronische Hubzahlsteuerung (Gasgebeschalter) 0 bis 2400 min⁻¹. Universelle Sägeblattaufnahme. Sechskant-Stiftschlüssel. Führungshalter 2". 2 Stück REMS Spezialsägeblätter 2"/140-3,2. Im stabilen Stahlblechkasten.

Art.-Nr.	€
560027R220	788,00

Andere Netzspannungen auf Anfrage.

Lieferumfang

REMS Tiger SR Set. Elektrische Rohr-Säbelsäge mit Speed-Regulation (SR) zum mühelosen, schnellen, rechtwinkligen Sägen mit Führungshalter und zum frei Hand Sägen. Antriebsmaschine mit geradem Maschinenhandgriff, wartungsfreiem, wasser- und staubgeschütztem Getriebe mit allseitig nadelgelagertem Kurbeltrieb (ANC), fest eingestelltem Orbitalhub, durchzugstarkem Universalmotor 230 V, 50–60 Hz, 1400 W, Sicherheits-Tippschalter. Stufenlose elektronische Hubzahlregelung von 700 bis 2200 min⁻¹ mit Sanftanlauf, Tachogenerator, Temperaturüberwachung und Blockierschutz. Universelle Sägeblattaufnahme. Sechskant-Stiftschlüssel. Führungshalter 2". 2 Stück REMS Spezialsägeblätter 2"/140-3,2. Im stabilen Stahlblechkasten.

Art.-Nr.	€
560026R220	860,00

Andere Netzspannungen auf Anfrage.

Zubehör

Bezeichnung	Art.-Nr.	€
Tiger Antriebsmaschine	560000R220	659,00
Tiger VE Antriebsmaschine	560008R220	680,00
Tiger SR Antriebsmaschine	560001R220	752,00
Sägeblätter siehe Seite 76–77.		
Führungshalter 2" , für Rohre Ø 1/8–2"	563000R	176,00
Führungshalter 4" , für Rohre Ø 2 1/2–4"	563100R	243,00
Führungshalter 6" , für Rohre Ø 5–6"	563200R	276,00
Ketten-Führungshalter 6" , für Rohre Ø 1/8–6" und andere Profile	563203R	220,00
Doppelhalter zum Sägen und Gewindeschneiden, für REMS Tiger und REMS Amigo, Amigo 2	543100	282,00
Schutzkappe für Führungshalter 2", 4" bzw. 6" zum Spannen von dünnwandigem Material	563008R	21,60
Stahlblechkasten	566051R	88,20



Überall, ohne Schraubstock!



Deutsches Qualitätsprodukt



Info



Info



Info

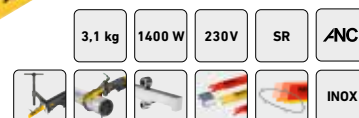

Leistungsstarkes, robustes, handliches Druckluftwerkzeug mit kraftübersetzendem Führungshalter zum mühelosen, schnellen und rechtwinkligen Sägen überall vor Ort, ohne Schraubstock. Auch zum universellen Sägen frei Hand. Ideal für gefahrgeneigte Arbeiten, z. B. in feuchter Umgebung.

Ideal für Stahlrohre und andere

Viele Materialien, z. B. Holz, Holz mit Nägeln, Paletten, Metall, auch nichtrostender Stahl, Guss, Porenbeton, Gipsplatten, Bims, Ziegel, Backstein.

Für schwer zerspanbare Materialien, z. B. nichtrostende Stahlrohre, harte Gussrohre, REMS Tiger SR mit elektronischer Hubzahlregelung verwenden.

REMS Tiger pneumatic – zum Sägen in gefahrgeneigter Umgebung.

Sägt mühelos, blitzschnell, rechtwinklig. Kraftübersetzender Führungshalter für 400 % mehr Sägekraft. Stabile, rechteckige Hubstange.

Oszillationsantrieb mit ANC. Aggressiver Orbitalhub für schnellen Sägevorschub und hohe Standzeit der Sägeblätter. Universelle Sägeblattaufnahme.

Bauweise

Robust, baustellengerecht. Schlanke, handliche Form. Superleicht, nur 3,8 kg. Überall einsetzbar. Ergonomisch gestalteter vorderer Gehäusegriff mit abrutschsicherem, wärmeisolierendem Schutzmantel mit Softgrip, für kraftvollen Sägevorschub beim Sägen frei Hand. Schwenkbarer Stützschiene zum sicheren Führen der Säge am zu sägenden Material. Hochgleitfähige Silicon-Spezialdichtung schützt Getriebe vor Wasser und Staub. Durchzugstarker Druckluftmotor mit großer Leistungsreserve, 1000 W. Hubzahlsteuerung (Gasgebeschalter) 0 bis 1700 min⁻¹. Betriebsdruck 6 bar, Luftverbrauch ≤ 1,6 m³/min. Sicherheits-Tippschalter mit Wiedereinschaltsperre.

Weitere Beschreibung siehe REMS Tiger, Seite 70–71.



Deutsches Qualitätsprodukt



Info

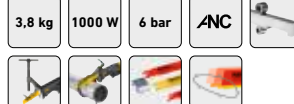

Lieferumfang

REMS Tiger pneumatic Set. Pneumatische Rohr-Säbelsäge zum mühelosen, schnellen, rechtwinkligen Sägen mit Führungshalter und zum frei Hand Sägen. Antriebsmaschine mit geradem Maschinenhandgriff, wartungsfreiem, wasser- und staubgeschütztem Oszillationsantrieb mit allseitig nadelgelagertem Kurbeltrieb (ANC), aggressivem Orbitalhub, durchzugstarkem Druckluftmotor 1000 W, Betriebsdruck 6 bar, Sicherheits-Tippschalter mit Wiedereinschaltsperre. Hubzahlsteuerung (Gasgebeschalter) 0 bis 1700 min⁻¹. Zuluftschlauch, Abluftschlauch. Universelle Sägeblattaufnahme. Sechskant-Stiftschlüssel. Führungshalter 2". 2 Stück REMS Spezialsägeblätter 2"/140-3,2. Im stabilen Stahlblechkasten.

	Art.-Nr.	€
	560022	2.301,00

Zubehör

Bezeichnung	Art.-Nr.	€
Sägeblätter siehe Seite 76–77.		
Tiger pneumatic Antriebsmaschine	560002R	1.977,00
Führungshalter 2" , für Rohre Ø ½–2"	563000R	176,00
Führungshalter 4" , für Rohre Ø 2½–4"	563100R	243,00
Führungshalter 6" , für Rohre Ø 5–6"	563200R	276,00
Ketten-Führungshalter 6" , für Rohre Ø ½–6" und andere Profile	563203R	220,00
Doppelhalter zum Sägen und Gewindeschneiden, für REMS Tiger und REMS Amigo, Amigo 2	543100	282,00
Schutzkappe für Führungshalter 2", 4" bzw. 6" zum Spannen von dünnwandigem Material	563008R	21,60
Stahlblechkasten	566051R	88,20



Leistungsstarkes, mobiles, handliches Akkuwerkzeug mit kraftübersetzendem Führungshalter zum mühelosen, schnellen und rechtwinkligen Sägen überall vor Ort, ohne Schraubstock. Auch zum universellen Sägen frei Hand. Nur 3,4 kg. Li-Ion 22V Technology. Für Akku- und Netzbetrieb.

Ideal für Stahlrohre und andere

Viele Materialien, z. B. Holz, Holz mit Nägeln, Paletten, Metall, auch nichtrostender Stahl, Guss, Porenbeton, Gipsplatten, Bims, Ziegel, Backstein.

REMS Tiger 22V VE – die Säge des Installateurs.

Sägt mühelos, blitzschnell, rechtwinklig.

Mobil, handlich, leicht. Akku Li-Ion 22V, 9,0 Ah, 194 Wh, für ca. 80 Abschnitte Stahlrohr 1" mit Führungshalter oder ca. 140 Abschnitte Stahlrohr 1" ohne Führungshalter mit einer Akkuladung*.

Kraftübersetzender Führungshalter

400 % mehr Sägekraft für kraftsparendes, superschnelles Sägen von Rohren, z. B. 2" Stahlrohr in nur 8 s. Für Montage und Demontage. Führungshalter mit 5-fach kraftübersetzender Hebelwirkung erlaubt müheloses, schnelles, rechtwinkliges Sägen überall vor Ort, auch frei Hand ohne Rohrspannstock. Ideale Handhabung, einfach und blitzschnell zu bedienen, nur ein Griff zum Spannen und Sägen. Keine frei schwingende Kette. Keine Quetschgefahr durch Begrenzung des Schwenkwinkels. Für optimalen Sägevorschub mit Führungshalter ist ein gerader Maschinenhandgriff vorteilhaft.

Rechtwinkliges Sägen

Rechtwinkliger Schnitt durch Führungshalter und REMS Spezialsägeblatt. Voraussetzung für fachgerechte Weiterverarbeitung in der Rohrinstallation.

REMS Spezialsägeblatt

REMS Spezialsägeblatt (Seite 76), extra dick, biege- und verwindungssteif, mit doppelseitiger Angel, unbedingt erforderlich zum rechtwinkligen Sägen und zur schnellen Demontage von Stahlrohren mit kraftübersetzendem Führungshalter.

REMS Universalsägeblatt

Nur 1 REMS Universalsägeblatt (Seite 76) für alle Sägearbeiten statt vieler unterschiedlicher Sägeblätter. Mit doppelseitiger Angel, zum frei Hand Sägen und zum Sägen mit Führungshalter.

REMS Sägeblätter

Komplettes Sortiment REMS Sägeblätter zum frei Hand Sägen für verschiedene Materialien (Seite 77).

Bauweise

Robust, baustellengerecht. Mobil, handlich, leicht. Antriebsmaschine mit Akku nur 3,4 kg. Schlanke Form. Überall einsetzbar. Ergonomisch gestalteter vorderer Gehäusegriff mit abrutschsicherem Schutzmantel, für kraftvollen Sägevorschub beim Sägen frei Hand. Praxisgerechter Spatenhandgriff mit Softgrip. Schwenkbarer Stützschiene zum sicheren Führen der Säge am zu sägenden Material. Hochleitfähige Silicon-Spezialdichtung schützt Getriebe vor Wasser und Staub. Durchzugstarker Akku-Motor 22V, mit großer Leistungsreserve, 500W Abgabe. Sicherheits-Tippschalter. Maschinenzustandskontrolle mit Überlastschutz der Antriebsmaschine gegen zu hohe Ströme, mit Überhitzungsschutz durch Temperaturüberwachung des Motors (NTC), mit elektronischer Ladezustandskontrolle mit Ladezustandsanzeige durch 2-farbige grüne/rote LED.

Stabile, rechteckige Hubstange

Aus massivem, gehärtetem Spezialstahl, in Belastungsrichtung nadelgelagert, über den gesamten Sägehub allseitig präzise geführt, für verwindungsfreien, geraden Schnitt auch bei hartem Einsatz mit vielfach erhöhtem Sägedruck, z. B. bei Verwendung eines kraftübersetzenden Führungshalters. Für extrem lange Lebensdauer. In geschlossenem Antriebsgehäuse laufende Hubstange, für sicheres Arbeiten.

Oszillationsantrieb mit ANC

Superstabiler wasser- und staubgeschützter, wartungsfreier Oszillationsantrieb zur gleichzeitigen Erzeugung des Säge- und Orbitalhubes von Hubstange und Sägeblatt. Allseitig nadelgelagerter Kurbeltrieb (ANC) reduziert Reibung, Erwärmung, Verschleiß. Für lange Lebensdauer des Antriebes, auch bei hoher Beanspruchung durch extremes Sägen.

Vario-Elektronik

Stufenlose elektronische Hubzahlsteuerung zum gefühlvollen Ansägen und zur materialgerechten Wahl der Hubzahl beim Sägen. Die Hubzahl kann durch variablen Druck auf den Sicherheits-Tippschalter von 0 bis 1900 min⁻¹ stufenlos gesteuert werden (Gasbeschalter).

Aggressiver Orbitalhub

Aggressiver Orbitalhub durch vertikale Hackbewegung des Sägeblattes für kraftvollen, schnellen Sägevorschub, hervorragendes Ausspänen und hohe Standzeit der Sägeblätter. Nadelgelagerter, fest eingestellter Orbitalhub garantiert dauerhaft kraftvolles Sägen auch bei extremer Belastung, z. B. beim Sägen von Stahlrohr.



Deutsches Qualitätsprodukt



Info

Akku- oder Netzbetrieb

REMS Li-Ion 22V Technology, siehe Seite 20–25. Hochbelastbare Akkus Li-Ion 22V mit 9,0Ah, 194 Wh für lange Laufzeit. Leicht und leistungsstark, für ca. 80 Abschnitte Stahlrohr 1" mit Führungshalter oder ca. 140 Abschnitte Stahlrohr 1" ohne Führungshalter mit einer Akkuladung*. Gestufte Ladezustandsanzeige durch farbige LEDs. Arbeitstemperaturbereich – 10 bis + 60 °C. Kein Memoryeffekt für maximale Akkuleistung. Schnellladegerät 100–240V, 90W, 22V oder 290W, 22V für kürzere Ladezeiten, als Zubehör. Spannungsversorgung 220–240V, 22V, 40A Abgabe, für Netzbetrieb anstelle Akku Li-Ion 22V, als Zubehör.

Universelle Sägeblattaufnahme

Zur Aufnahme sämtlicher Sägeblätter – mit einseitiger oder doppelseitiger Angel – ohne Wechsel bzw. ohne Umsetzen des Sägeblattdruckstückes.

Lieferumfang

REMS Tiger 22V VE. Akku-Rohr-Säbelsäge mit Vario-Elektronik (VE) zum mühelosen, schnellen, rechtwinkligen Sägen mit Führungshalter und zum frei Hand Sägen. Antriebsmaschine mit Spatenhandgriff, wartungsfreiem, wasser- und staubgeschütztem Oszillationsantrieb mit allseitig nadelgelagertem Kurbeltrieb (ANC), aggressivem Orbitalhub, durchzugstarkem Akku-Motor 22V, 500W, Sicherheits-Tippschalter. Stufenlose elektronische Hubzahlsteuerung (Gasgeber-schalter) 0 bis 1900 min⁻¹. Maschinenzustandskontrolle mit Überlastschutz, Temperaturüberwachung, Ladezustandskontrolle. Universelle Sägeblattaufnahme. Sechskant-Stiftschlüssel. Führungshalter 2". 2 Stück REMS Speziialsägeblätter 2"/140-3,2. Im stabilen Stahlblechkasten.

Bezeichnung	Ausführung	Art.-Nr.	€
Set\IP	Ohne Akku, ohne Schnellladegerät	560055R22	906,00
Set	Mit Akku Li-Ion 22V, 9,0 Ah, 194 Wh, Schnellladegerät 100–240V, 50–60 Hz, 90W, 22V	560053R220	1.430,00

Andere Netzspannungen auf Anfrage.

Zubehör

Bezeichnung	Art.-Nr.	€
Tiger 22V VE Antriebsmaschine, ohne Akku	560011R22	855,00
Sägeblätter siehe Seite 76–77.		
Führungshalter 2", für Rohre Ø 1/8–2"	563000R	176,00
Power-Pack 22V 9,0Ah+9,0Ah+90W, 388Wh, bestehend aus 2 Stück Akku Li-Ion 22V, 9,0 Ah, 194 Wh, Schnellladegerät 100–240V, 50–60 Hz, 90W, 22V	571592R220	1.003,00
Akku Li-Ion 22V, 9,0 Ah, 194Wh	571583R22	399,00
Weitere Akkus Li-Ion 22V/Power-Packs 22V siehe Seite 20–25.		
Schnellladegerät 100–240V, 50–60 Hz, 90W, 22V	571585R220	205,00
Schnellladegerät 100–240V, 50–60 Hz, 290W, 22V	571587R220	442,00
Spannungsversorgung 220–240V, 50–60Hz, 900W, 22V, 40A, für Netzbetrieb anstelle Akku Li-Ion 22V	571578R220	553,00
Stahlblechkasten mit Einlage	566030R	138,00
REMS Lumen 2800 22V, Akku-LED-Baustrahler, siehe Seite 119.		



REMS Spezialsägeblätter

Zubehör für REMS Tiger/VE/SR, Tiger pneumatisch, Tiger 22V VE und andere Fabrikate

Spezialsägeblätter zum rechtwinkligen Sägen und zur schnellen Demontage von Stahlrohren mit kraftübersetzendem Führungshalter.

Stahlrohre

REMS Spezialsägeblätter – zum rechtwinkligen Sägen mit kraftübersetzendem Führungshalter, für 400 % mehr Sägekraft.

Speziell entwickelt für REMS Tiger.

Unbedingt erforderlich zum rechtwinkligen Sägen und zur schnellen Demontage mit kraftübersetzendem Führungshalter. Dieser bewirkt vielfachen Vorschubdruck durch 5-fach kraftübersetzende Hebelwirkung, für 400 % mehr Sägekraft. Normale Sägeblätter mit einseitiger Angel sind dafür unbrauchbar, da sie durch den hohen Vorschubdruck an der Einspannstelle brechen.

Deshalb extra dickes REMS Spezialsägeblatt, biege- und verwindungssteif.

Doppelseitige Angel mit besonders breiter Einspannfläche für exakten Sitz und hohe Stabilität.

Grobe, gewellte Zahnung für schnellen Schnitt. Vielfach höhere Standzeit.



Deutsches Qualitätsprodukt



REMS Spezialsägeblätter → REMS Tiger, etc.	Ø Zoll/ Länge mm	Zahn- teilung mm	Werk- stoff*	Zahn- nung	Farbe	5		Art.-Nr.	€
REMS Spezialsägeblatt 2"/140-2,5 Stahlrohre ≤ 2"	2"/140	2,5	HSS-Bi		gelb	5		561007 R05	66,30
REMS Spezialsägeblatt 2"/140-3,2 Stahlrohre ≤ 2"	2"/140	3,2	HSS-Bi		gelb	5		561001 R05	61,90
REMS Spezialsägeblatt 4"/200-3,2 Stahlrohre ≤ 4"	4"/200	3,2	HSS-Bi		gelb	5		561002 R05	82,10
REMS Spezialsägeblatt 6"/260-3,2 Stahlrohre ≤ 6"	6"/260	3,2	HSS-Bi		gelb	5		561008 R05	107,00

Für schwer zerspanbare Materialien, z. B. nichtrostende Stahlrohre, harte Gussrohre, anstelle des REMS Spezialsägeblattes das feiner gezahnte REMS Universalsägeblatt in Verbindung mit REMS Tiger SR mit elektronischer Hubzahlregelung (Seite 71) verwenden.

REMS Universalsägeblätter

Zubehör für REMS Cat VE, Tiger/VE/SR, Cat 22V VE und andere Fabrikate

Universalsägeblätter zum frei Hand Sägen und zum Sägen mit kraftübersetzendem Führungshalter. Statt vieler unterschiedlicher Sägeblätter.

Viele Materialien, z. B. Holz, Holz mit Nägeln, Paletten, Metall, auch nichtrostender Stahl, Guss, Porenbeton, Gipsplatten, Bims, Ziegel, Backstein.

Hochflexibel, ideal auch zum wandbündigen Sägen.

REMS Universalsägeblätter – für alle Sägearbeiten.

Statt vieler unterschiedlicher Sägeblätter nur 1 Universalsägeblatt für alle Sägearbeiten.

Zähelastisches Material, hochflexibel, auch zum wandbündigen Sägen.

Doppelseitige Angel mit besonders breiter Einspannfläche für exakten Sitz und hohe Stabilität. Auch zum Sägen mit kraftübersetzendem Führungshalter. Sägeblätter mit einseitiger Angel sind dem hohen Vorschubdruck beim Sägen mit Führungshalter nicht gewachsen, sie brechen an der Einspannstelle.

Wechselnde Zahnteilung (Combo-Zahnung) für schnellen und ruhigen Schnitt, im Zahnbereich besonders hoch gehärtet. Geschränkte Zahnung. Dadurch hervorragende Sägeleistung und besonders hohe Standzeit.

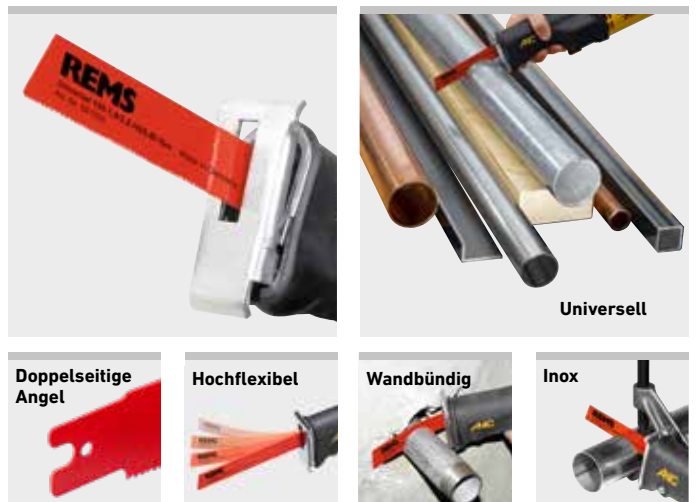

Deutsches Qualitätsprodukt



REMS Universalsägeblätter → REMS Tiger, REMS Cat, etc.	Länge mm	Zahn- teilung mm	Werk- stoff*	Zahn- nung	Farbe	5		Art.-Nr.	€
REMS Universalsägeblatt 100-1,8/2,5 für alle Sägearbeiten	100	Combo 1,8/2,5	HSS-Bi flexibel		rot	5		561006 R05	42,70
REMS Universalsägeblatt 150-1,8/2,5 für alle Sägearbeiten	150	Combo 1,8/2,5	HSS-Bi flexibel		rot	5		561005 R05	61,00
REMS Universalsägeblatt 200-1,8/2,5 für alle Sägearbeiten	200	Combo 1,8/2,5	HSS-Bi flexibel		rot	5		561003 R05	80,70
REMS Universalsägeblatt 300-1,8/2,5 für alle Sägearbeiten	300	Combo 1,8/2,5	HSS-Bi flexibel		rot	5		561004 R05	120,00





Auch für Holz mit Nägeln, Paletten. Für schwer zerspanbare Materialien, z. B. nichtrostende Stahlrohre, harte Gussrohre, geringere Hubzahl erforderlich, z. B. durch REMS Tiger SR mit elektronischer Hubzahlregelung (Seite 71).

Sägeblätter zum frei Hand Sägen für verschiedene Materialien.























Wechselnde Zahnteilung (Combo-Zahnung) für schnellen und ruhigen Schnitt, auch beim Sägen von Mischmaterialien (Holz/Metall).

Flexible Sägeblätter auch für wandbündiges Sägen.

Deutsches Qualitätsprodukt



















-  Gewellte Zahnung für ruhigen Schnitt bei kleiner Zahnteilung.
-  Geschränkte Zahnung für aggressiven Schnitt bei grober Zahnteilung.
-  Gerade Zahnung für Sägeblätter mit besonders breiten Zähnen aus Hartmetall.
-  Hartmetall-Granulat für schwer zerspanbare Materialien.



















REMS Sägeblätter für Metall → REMS Puma, REMS Cat, REMS Tiger, etc.	Länge mm	Zahn- teilung mm	Werk- stoff*	Zah- nung	Farbe			Art.-Nr.	€
REMS Sägeblatt 150-1 Blech, Metall, auch nichtrostender Stahl, ≥ 1,2 mm	150	1	HSS-Bi flexibel		rot	5		561105R05	27,50
REMS Sägeblatt 200-1 Blech, Metall, auch nichtrostender Stahl, ≥ 1,2 mm	200	1	HSS-Bi flexibel		rot	5		561106R05	36,10
REMS Sägeblatt 90-1,4, Kurvenblatt Metall, auch nichtrostender Stahl, ≥ 1,5 mm	90	1,4	HSS-Bi		rot	5		561107R05	25,60
REMS Sägeblatt 150-1,4 Metall, auch nichtrostender Stahl, ≥ 1,5 mm	150	1,4	HSS-Bi flexibel		rot	5		561104R05	28,80
REMS Sägeblatt 200-1,4 Metall, auch nichtrostender Stahl, ≥ 1,5 mm	200	1,4	HSS-Bi flexibel		rot	5		561108R05	36,30
REMS Sägeblatt 100-1,8 Metall, auch nichtrostender Stahl, ≥ 2 mm	100	1,8	HSS-Bi flexibel		rot	5		561101R05	24,60
REMS Sägeblatt 150-1,8 Metall, auch nichtrostender Stahl, ≥ 2 mm	150	1,8	HSS-Bi flexibel		rot	5		561103R05	28,80
REMS Sägeblatt 200-1,8 Metall, auch nichtrostender Stahl, ≥ 2 mm	200	1,8	HSS-Bi flexibel		rot	5		561102R05	36,10
REMS Sägeblatt 200-2,5 Metall, auch nichtrostender Stahl, ≥ 3 mm	200	2,5	HSS-Bi flexibel		rot	5		561109R05	36,10
REMS Sägeblatt 280-2,5 Metall, auch nichtrostender Stahl, ≥ 3 mm	280	2,5	HSS-Bi flexibel		rot	5		561112R05	45,60

Deutsches Qualitätsprodukt

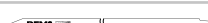

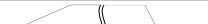
REMS Sägeblätter für Holz und Metall → REMS Puma, REMS Cat, REMS Tiger, etc.	Länge mm	Zahn- teilung mm	Werk- stoff*	Zah- nung	Farbe			Art.-Nr.	€
REMS Sägeblatt 210-1,8/2,5 runde Spitze, kein Einhaken Paletten, Holz, Holz mit Nägeln, Metall ≥ 2,5 mm	210	Combo 1,8/2,5	HSS-Bi flexibel		schwarz	5		561113R05	37,10
REMS Sägeblatt 150-2,5 Holz, Holz mit Nägeln, Paletten, Metall ≥ 3 mm	150	2,5	HSS-Bi flexibel		schwarz	5		561110R05	27,50
REMS Sägeblatt 225-2,5, extra dick, zur Demontage Holz, Holz mit Nägeln, Metall ≥ 3 mm	225	2,5	HSS-Bi		schwarz	3		561114R03	35,30
REMS Sägeblatt 300-2,5, extra dick, zur Demontage Holz, Holz mit Nägeln, Metall ≥ 3 mm	300	2,5	HSS-Bi		schwarz	3		561116R03	47,10
REMS Sägeblatt 300-4,2 Holz	300	4,2	WS		schwarz	5		561111R05	33,60
REMS Sägeblatt 225-3,2/5,0 Holz, Holz mit Nägeln	225	Combo 3,2/5,0	HSS-Bi flexibel		schwarz	5		561117R05	41,90
REMS Sägeblatt 290-5,0/6,35 Grünholz	290	Combo 5,0/6,35	WS		schwarz	5		561118R05	45,60
REMS Sägeblatt 150-6,35 Holz	150	6,35	WS		schwarz	5		561119R05	19,50



REMS Sägeblätter für verschiedene Zwecke → REMS Puma, REMS Cat, REMS Tiger, etc.	Länge mm	Zahn- teilung mm	Werk- stoff*	Zah- nung	Farbe			Art.-Nr.	€
REMS Sägeblatt 150-4,2 Porenbeton, Gipsplatten	150	4,2	WS		weiß	5		561115R05	24,10
REMS Sägeblatt 225-8,5 Porenbeton, Hartholz	225	8,5	HM		weiß	1		561120R01	62,40
REMS Sägeblatt 300-8,5 Porenbeton, Hartholz	300	8,5	HM		weiß	1		561121R01	74,90
REMS Sägeblatt 400-8,5 Porenbeton, Hartholz	400	8,5	HM		weiß	1		561122R01	109,00
REMS Sägeblatt 235-12 Porenbeton, Bims, Ziegel	235	12	HM		weiß	1		561123R01	86,90
REMS Sägeblatt 300-12 Porenbeton, Bims, Ziegel	300	12	HM		weiß	1		561124R01	100,60
REMS Sägeblatt 300-12, extra hohes Blatt Porenbeton, Bims, Ziegel	300	12	HM		weiß	1		561125R01	120,00
REMS Sägeblatt 200 Guss u. a.	200		HM-G		weiß	2		561126R02	36,00



Kompakte, mobile Rohrkreissägemaschine zum gratarmen, rechtwinkligen und schnellen Sägen. Für nichtrostende Stahlrohre, C-Stahlrohre, Kupferrohre der Pressfitting-Systeme u. a. Auch zum Trennen von dünnwandigen Profilen zur Vorwandinstallation.

Nichtrostende Stahlrohre, C-Stahlrohre, Kupferrohre und andere Materialien $\leq \varnothing 76 \text{ mm}$
REMS Sägeblatt $\varnothing 225 \text{ mm}$

REMS Turbo Cu-INOX – gratarm, rechtwinklig, schnell.
Gratarmes Sägen durch Doppelspannstock.
Durchzugstark, z. B. $\varnothing 22 \text{ mm}$ in nur 4 s.
Leicht transportabel.

Ideal für Pressfitting-Systeme

Entsprechend den Anforderungen:

Trockensägen, dadurch keine Beschädigung des O-Ringes durch Schmierstoffe.
Gratarm durch Doppelspannstock.

Optimale Schnittgeschwindigkeit verhindert Beeinträchtigung des Rohrwerkstoffes durch Überhitzung.

Bauweise

Kompakt, robust, baustellengerecht. Kleine Maße. Handlich, gut tragbar, nur 17 kg. Leichtes Sägen durch günstige Hebelwirkung. Schneller Sägeblattwechsel. Maßgenaues Sägen. Markierung der Sägeblattebene auf Sägeblattschutzhaube. Anschluss zum Antrieb des Außen-/Innen-Rohrentgraters REMS REG 10–54 E. Für Werkbank, Untergestell oder fahrbares Untergestell als Zubehör, für einfachen Transport, optimale Arbeitshöhe und stabilen Stand.

Universal-Doppelspannstock

Robuster, leichtgängiger Universal-Doppelspannstock für gratarmes Sägen. Beide Rohrenden bleiben beim Sägen fest eingespannt. Einfaches, sicheres Spannen auch dünnwandiger Rohre durch vertikal geneigte Niederzugbacke. Für beide Spannstockseiten nur eine stabile Spannspindel mit großdimensioniertem Spannhebel für gleichmäßiges, kraftsparendes und sicheres Spannen des Materials.

Antrieb

Robustes, präzise kugel- und nadelgelagertes Getriebe, wartungsfrei. Bewährter Universalmotor, 500 W. Durchzugstark, z. B. nichtrostendes Stahlrohr $\varnothing 22 \text{ mm}$ in nur 4 s. Ideale Drehzahl 60 min^{-1} für optimale Schnittgeschwindigkeit und ruhiges Sägen.

REMS Sägeblätter

Deutsche Spitzenqualität. Den Leistungsdaten der REMS Turbo Cu-INOX zum Sägen von nichtrostenden Stahlrohren angepasstes REMS Metallkreissägeblatt HSS $225 \times 2 \times 32 \text{ mm}$, 220 Zähne. Speziell feingezahnt, gehärtet und geschliffen. Für leichtes und genaues Sägen. Hohe Standzeit. REMS Metallkreissägeblatt HSS-E (cobaltlegiert) $225 \times 2 \times 32 \text{ mm}$ 220 Zähne, für noch höhere Standzeit. Speziell feingezahnt, gehärtet und geschliffen.

Außen-/Innen-Rohrentgrater

Außen-/Innen-Rohrentgrater REMS REG 10–54 E für Rohre $\varnothing 10 - 54 \text{ mm}$, $\varnothing \frac{1}{2} - 2\frac{1}{8}$ ", für elektrischen Antrieb mit der Rohrkreissägemaschine REMS Turbo Cu-INOX u. a. (Seite 107.)

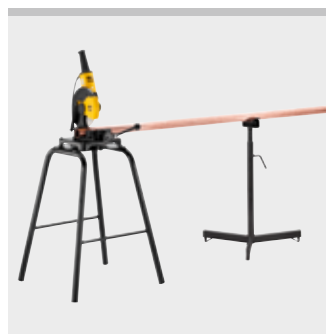

Deutsches Qualitätsprodukt



Info

Lieferumfang

REMS Turbo Cu-INOX Basic. Rohrkreissägemaschine mit Universal-Doppelspannstock zum gratarmen, rechtwinkligen, schnellen Sägen. Für nichtrostende Stahlrohre, C-Stahlrohre, Kupferrohre der Pressfitting-Systeme u. a. Auch zum Trennen von dünnwandigen Profilen zur Vorwandinstallation. Für REMS Sägeblatt $\varnothing 225 \text{ mm}$. Mit wartungsfreiem Getriebe, bewährtem Universalmotor 230 V, 50–60 Hz, 500 W, Sicherheits-Tippschalter, Sägeblattschutzhaube. Drehzahl 60 min^{-1} . Ringschlüssel. Sechskant-Stiftschlüssel. Ohne Sägeblatt. Für Werkbank, Untergestell oder fahrbares Untergestell. Im Karton.

	Art.-Nr.	€
	849006R220	1.370,00

Andere Netzspannungen auf Anfrage.

Zubehör

Bezeichnung	Art.-Nr.	€
Metallkreissägeblatt HSS speziell für nichtrostende Stahlrohre, feingezahnt, $225 \times 2 \times 32 \text{ mm}$ 220 Zähne.	849703R	237,00
Metallkreissägeblatt HSS-E (cobaltlegiert) speziell für nichtrostende Stahlrohre, feingezahnt, $225 \times 2 \times 32 \text{ mm}$ 220 Zähne. Sehr hohe Standzeit	849706R	331,00
REMS REG 10–54 E. Außen-/Innen-Rohrentgrater, siehe Seite 107		
Untergestell	849315R	232,00
Untergestell, fahrbar	849310R	376,00
REMS Jumbo, Klappwerkbenke, siehe Seite 114.		
REMS Herkules, Materialauflagen, siehe Seite 115.		



REMS Turbo K

Universal-Metallkreissägemaschine mit automatischer Kühlschmier-Einrichtung

Kompakte, mobile, universell einsetzbare Metallkreissägemaschine.

↶	○	□	▭	└	●	■	■
90° ⊕	78	55	70 × 50	50 × 50	40	40	50 × 30
45° ⊕	60	55	60 × 40	50 × 50	40	40	50 × 30

REMS Sägeblatt Ø 225 mm

REMS Turbo K – die Stärkste ihrer Klasse.
Durchzugstark, z. B. 2" Stahlrohr in nur 5 s.
Leicht transportabel.

Bauweise

Kompakt, robust, baustellengerecht. Kleine Maße. Handlich, gut tragbar, komplett nur 22 kg. Automatische Kühlschmier-Einrichtung. Leichtes Sägen durch günstige Hebelwirkung. Schneller Sägeblattwechsel. Maßgenaues Sägen. Für Werkbank, Untergestell oder fahrbares Untergestell als Zubehör, für einfachen Transport, optimale Arbeitshöhe und stabilen Stand.

Universalspannstock

Robuster, leichtgängiger Universalspannstock mit stabiler Spannspindel und großdimensioniertem Spannhebel für kraftsparendes, sicheres Spannen des Materials. Serienmäßig mit Spanneinsatz für dünnwandige Rohre. Schnelles Einstellen des Gehrungswinkels durch gut lesbare Skala und Klemmhebel. Einfacher, stabiler Längenanschlag.

Antrieb

Robustes, präzise kugel- und nadelgelagertes Getriebe, wartungsfrei. Bewährter Universalmotor, 1200 W. Bärenstarker, schneller Durchzug, z. B. 2" Stahlrohr in nur 5 s. Ideale Drehzahl 115 min⁻¹ für schnelles und ruhiges Sägen.

REMS Sägeblätter

Deutsche Spitzenqualität. Den Leistungsdaten der REMS Turbo K angepasstes REMS Universal-Metallkreissägeblatt HSS 225 × 2 × 32 mm 120 Zähne. Speziell gezahnt, gehärtet und geschliffen. Für leichtes und genaues Sägen. Dem Sägen von nichtrostenden Stahlrohren angepasstes REMS Metallkreissägeblatt HSS 225 × 2 × 32 mm 220 Zähne. Speziell feingezahnt, gehärtet und geschliffen. Für noch höhere Standzeit REMS Metallkreissägeblatt HSS-E (cobaltlegiert) 225 × 2 × 32 mm 220 Zähne. Speziell feingezahnt, gehärtet und geschliffen.

Kühlschmierstoffe

REMS Sanitol und REMS Spezial (Seite 53). Besonders hohe Schmier- und Kühlwirkung. Unbedingt erforderlich für sauberen Schnitt, höhere Standzeit der Sägeblätter und längere Lebensdauer der Maschine.



Deutsches Qualitätsprodukt



Info

Lieferumfang

REMS Turbo K Basic. Universal-Metallkreissägemaschine mit automatischer Kühlschmier-Einrichtung. Für gerade Schnitte und Gehrungsschnitte bis 45°. Für REMS Sägeblatt Ø 225 mm. Mit wartungsfreiem Getriebe, bewährtem, durchzugstarkem Universalmotor 230V, 50 – 60 Hz, 1200W, Sicherheits-Tippschalter, Sägeblattschutzhaube, Längenanschlag. Spanneinsatz für dünnwandige Rohre. Drehzahl 115 min⁻¹. Ringschlüssel. Sechskant-Stiftschlüssel. 1 Füllung Kühlschmierstoff REMS Spezial. Ohne Sägeblatt. Für Werkbank, Untergestell oder fahrbares Untergestell. Im Karton.

	Art.-Nr.	€
	849007R220	1.720,00

Andere Netzspannungen auf Anfrage.

Zubehör

Bezeichnung	Art.-Nr.	€
Universal-Metallkreissägeblatt HSS 225 × 2 × 32 mm 120 Zähne	849700R	205,00
Metallkreissägeblatt HSS feingezahnt, 225 × 2 × 32 mm, 220 Zähne	849703R	237,00
Metallkreissägeblatt HSS-E (cobaltlegiert) feingezahnt, 225 × 2 × 32 mm 220 Zähne. Sehr hohe Standzeit.	849706R	331,00
Elektronischer Drehzahlsteller zum Sägen von schwer zerspannbaren Materialien, z. B. nichtrostende Stahlrohre, harte Gussrohre. Fest eingestellte, optimale Drehzahl.	849503R220	415,00
Kühlschmierstoffe siehe Seite 53.		
Untergestell	849315R	232,00
Untergestell, fahrbar	849310R	376,00
REMS Jumbo , Klappwerkbanken, siehe Seite 114.		
REMS Herkules , Materialauflagen, siehe Seite 115.		





Made in Germany

REMS

Abschneiden

Anfasen

Entgraten

Kalibrieren

	Rohrabschneider	82
	Schneidräder	89
	Elektrische Rohrabschneider Akku-Rohrabschneider	90
	Rohrtrennmaschinen	92
	Rohrscheren	98
	Rohrtrenn- und Rohranfasgeräte	102
	Rohrentgrater	105
	Kalibrierwerkzeuge und Außen-/ Innen-Rohrentgrater	108

Robuste Qualitätswerkzeuge zum Trennen von Rohren.
Für hohe Ansprüche und lange Lebensdauer.

Stahlrohre \varnothing 1/8 – 4", \varnothing 10 – 115 mm

REMS RAS St – Qualitäts-Rohrabschneider.

Stabiler Bügel aus geschmiedetem Stahl.

Stabile Spindel, lange Spindelführung und gehärtete Gegendruckrollen gewährleisten genaue Führung am Rohr und lange Lebensdauer.

Ergonomisch gestalteter, breit dimensionierter Handgriff ermöglicht kraftvolles Zustellen der Spindel.

Breite, präzise Schneidradlagerung auf gehärteter, drehgesicherter Achse garantiert rechtwinkligen Schnitt.

Speziell gehärtetes Schneidrad aus bewährtem, zähhartem REMS Schneidbackenstahl sichert lange Standzeit. Schneidrad durch Begrenzung der Zustellbewegung vor Berührung mit den Gegendruckrollen geschützt.

Nur 1 Schneidrad für Rohre \varnothing 1/8 – 4" (10 – 115 mm), Wanddicke $s \leq 8$ mm, passend für beide Rohrabschneider. Schneidrad für Rohre \varnothing 1 – 4" bis Wanddicke $s \leq 12,5$ mm als Zubehör.



Deutsches Qualitätsprodukt



Info

Lieferumfang

REMS RAS St. Rohrabschneider für Stahlrohre. Mit Schneidrad. Im Karton.

Bezeichnung	Rohre \varnothing Zoll/mm	Wanddicke $s \leq$ mm	Art.-Nr.	€
St 1/8 – 2"	1/8 – 2" 10 – 60	8	113000R	243,00
St 1 1/4 – 4"	1 1/4 – 4" 30 – 115	8	113100R	442,00

Zubehör

Bezeichnung	$s \leq$ mm	Art.-Nr.	€
Schneidrad St 1/8 – 4", s 8 zu REMS RAS St 1/8 – 2" und St 1 1/4 – 4"	8	341614R	16,60
Schneidrad St 1 – 4", s 12 zu REMS RAS St 1 1/4 – 4"	12,5	381622R	38,00



Hochbeanspruchbare Qualitätswerkzeuge zum Trennen von Rohren. Besonders auch für nichtrostende Stahlrohre geeignet.

Kupferrohre, dünnwandige nichtrostende Stahlrohre, dünnwandige Stahl-, Aluminium-, Messingrohre Ø 3 – 120 mm
Ø 1/8 – 4"

REMS RAS Cu-INOX – für schwer zugängliche Stellen.

Klein, handlich, speziell für schwer zugängliche Stellen.
Stabile Konstruktion und gehärtete Gegendruckrollen für genaue Führung am Rohr und lange Lebensdauer.
Großer Drehknopf aus Metall für leichtes Zustellen und Schneiden.
Breite, präzise Schneidradlagerung auf gehärteter, drehgesicherter Achse garantiert rechtwinkligen Schnitt.
Speziell gehärtetes Schneidrad aus bewährtem, zähhartem REMS Schneidbackenstahl sichert lange Standzeit. Schneller, werkzeugloser Schneidradwechsel durch Schneidradachse mit Kugelrastung. Schneidrad durch Begrenzung der Zustellbewegung vor Berührung mit den Gegendruckrollen geschützt.
REMS RAS Cu-INOX 3–28 S Mini mit nadelgelagertem Schneidrad und nadelgelagerten Gegendruckrollen für besonders leichtes Schneiden.



Lieferumfang

REMS RAS Cu-INOX. Rohrabschneider für Kupferrohre, dünnwandige nichtrostende Stahlrohre, dünnwandige Stahl-, Aluminium-, Messingrohre. Mit Schneidrad. In Blisterverpackung.

Bezeichnung	Rohre Ø mm/Zoll	Wanddicke s ≤ mm	Art.-Nr.	€
Cu-INOX 3–16	3–16 1/8–5/8"	4	113200R	30,50
Cu-INOX 3–25	3–25 1/8–1"	4	113230R	36,90
Cu-INOX 3–28 Mini	3–28 1/8–1 1/8"	4	113240R	42,20
Cu-INOX 3–28 S Mini nadelgelagert	3–28 1/8–1 1/8"	4	113241R	59,40



Info



REMS RAS Cu-INOX – die Kompakten mit Teleskopspindel.

Teleskopspindel. Leichtes, schnelles Verstellen in beiden Richtungen.
Kompakte Konstruktion für harten Einsatz.
Stabile Teleskopspindel, lange Spindelführung und 4 spezialgehärtete Gegendruckrollen. Dadurch genaue Führung am Rohr, leichtes Zustellen, leichtes Schneiden und präziser, rechtwinkliger Schnitt.
Ergonomisch gestalteter, handlicher Drehgriff aus Metall für leichtes Arbeiten und lange Lebensdauer.
Speziell gehärtetes Schneidrad aus bewährtem, zähhartem REMS Schneidbackenstahl sichert lange Standzeit. Schneller, werkzeugloser Schneidradwechsel durch Schneidradachse mit Kugelrastung. Schneidrad durch Begrenzung der Zustellbewegung vor Berührung mit den Gegendruckrollen geschützt.
REMS RAS Cu-INOX 3–35 S mit nadelgelagertem Schneidrad und nadelgelagerten Gegendruckrollen für besonders leichtes Schneiden.
Integrierter Rohrentgrater, drehbar gelagert, passt sich der zu entgratenden Werkstückkante an.
Speziell gehärtete und speziell geschliffene Universal-Entgratklinge garantiert leichtes Entgraten und extrem lange Standzeit.
Schneller, einfacher Klingenwechsel.

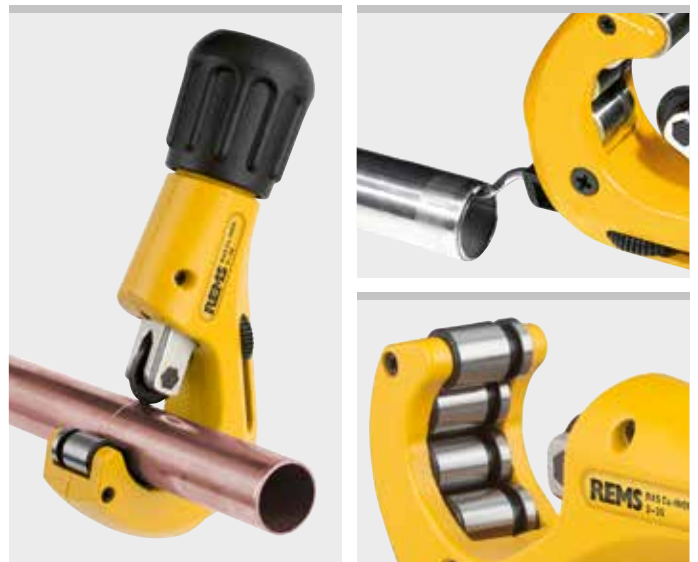

Lieferumfang

REMS RAS Cu-INOX. Rohrabschneider für Kupferrohre, dünnwandige nichtrostende Stahlrohre, dünnwandige Stahl-, Aluminium-, Messingrohre, mit integriertem Rohrentgrater. Mit Schneidrad. In Blisterverpackung.

Bezeichnung	Rohre Ø mm/Zoll	Wanddicke s ≤ mm	Art.-Nr.	€
Cu-INOX 3–35	3–35 1/8–1 3/8"	4	113350R	64,80
Cu-INOX 3–35 S nadelgelagert	3–35 1/8–1 3/8"	4	113351R	84,80
Cu-INOX 3–42	3–42 1/8–1 3/4"	4	113330R	81,70



REMS RAS Cu-INOX – Qualitäts-Rohrabschneider.

Robuste, stabile Konstruktion für harten Einsatz.

Besonders stabile Spindel, lange Spindelführung und spezialgehärtete Gegendruckrollen. Dadurch genaue Führung am Rohr, leichtes Zustellen, leichtes Schneiden und präziser, rechtwinkliger Schnitt.

Ergonomisch gestalteter, handlicher Drehgriff aus Metall für leichtes Arbeiten und lange Lebensdauer.

Speziell gehärtetes Schneidrad aus bewährtem, zähhartem REMS Schneidbackenstahl sichert lange Standzeit. Schneidrad durch Begrenzung der Zustellbewegung vor Berührung mit den Gegendruckrollen geschützt.

REMS RAS Cu-INOX 8–64 S und REMS RAS Cu-INOX 8–42 S mit nadelgelagertem Schneidrad und nadelgelagerten Gegendruckrollen für besonders leichtes Schneiden. Schnellverstellung der Zustellspindel in beiden Richtungen.

Nur 1 Schneidrad für den gesamten Arbeitsbereich Ø 3–120 mm.



Info

Lieferumfang

REMS RAS Cu-INOX. Rohrabschneider für Kupferrohre, dünnwandige nichtrostende Stahlrohre, dünnwandige Stahl-, Aluminium-, Messingrohre. Mit Schneidrad. In Blisterverpackung/im Karton.

Bezeichnung	Rohre Ø mm/Zoll	Wanddicke s ≤ mm	Art.-Nr.	€
Cu-INOX 3–28	3–28 1/8–1 1/8"	4	113300R	36,00
Cu-INOX 6–42	6–42 1/4–1 5/8"	4	113380R	170,00
Cu-INOX 8–42 S nadelgelagert, mit Schnellverstellung	8–42 3/8–1 5/8"	4	113385R	175,00
Cu-INOX 6–64	6–64 1/4–2 1/2"	4	113400R	199,00
Cu-INOX 8–64 S nadelgelagert, mit Schnellverstellung	8–64 3/8–2 1/2"	4	113401R	221,00
Cu-INOX 64–120	64–120 2 1/2–4"	4	113500R	288,00

Zubehör

Bezeichnung	Wanddicke s ≤ mm	Art.-Nr.	€
Schneidrad Cu-INOX 3–120, s 4	4	113210R	12,90
Schneidrad Cu-INOX 3–120 S, s 4, nadelgelagert	4	113213R	22,60
Universal-Entgratklinge, geschliffen		113360	8,50



Deutsche Qualitätsprodukte



Hochbeanspruchbare Qualitätswerkzeuge zum Trennen von Rohren.

Kupferrohre

Ø 3–64 mm
Ø 1/8–2 1/2"

REMS RAS Cu – für schwer zugängliche Stellen.

Klein, handlich, speziell für schwer zugängliche Stellen.

Stabile Konstruktion und gehärtete Gegendruckrollen für genaue Führung am Rohr und lange Lebensdauer.

Großer Drehknopf aus Metall für leichtes Zustellen und Schneiden.

Breite, präzise Schneidradlagerung auf gehärteter, drehgesicherter Achse garantiert rechtwinkligen Schnitt.

Speziell gehärtetes Schneidrad aus bewährtem, zähhartem REMS Schneidbackenstahl sichert lange Standzeit. Schneller, werkzeugloser Schneidradwechsel durch Schneidradachse mit Kugelrastung. Schneidrad durch Begrenzung der Zustellbewegung vor Berührung mit den Gegendruckrollen geschützt.

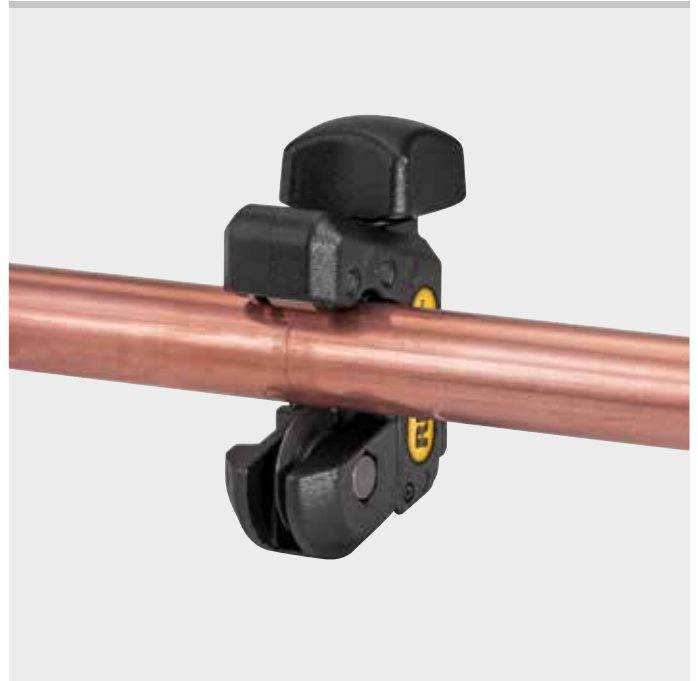

Info



Lieferumfang

REMS RAS Cu. Rohrabschneider für Kupferrohre. Mit Schneidrad. In Blisterverpackung.

Bezeichnung	Rohre Ø mm/Zoll	Wanddicke s ≤ mm	Art.-Nr.	€
Cu 3–16	3–16 1/8–5/8"	3	113250R	30,50
Cu 3–25	3–25 1/8–1"	3	113255R	36,90
Cu 3–28	3–28 1/8–1 1/8"	3	113260R	42,20

REMS RAS Cu – die Kompakten mit Teleskopspindel.

Teleskopspindel. Leichtes, schnelles Verstellen in beiden Richtungen.

Kompakte Konstruktion für harten Einsatz.

Stabile Teleskopspindel, lange Spindelführung und 4 spezialgehärtete Gegendruckrollen. Dadurch genaue Führung am Rohr, leichtes Zustellen, leichtes Schneiden und präziser, rechtwinkliger Schnitt.

Ergonomisch gestalteter, handlicher Drehgriff aus Metall für leichtes Arbeiten und lange Lebensdauer.

Speziell gehärtetes Schneidrad aus bewährtem, zähhartem REMS Schneidbackenstahl sichert lange Standzeit. Schneller, werkzeugloser Schneidradwechsel durch Schneidradachse mit Kugelrastung. Schneidrad durch Begrenzung der Zustellbewegung vor Berührung mit den Gegendruckrollen geschützt.

Integrierter Rohrentgrater, drehbar gelagert, passt sich der zu entgratenden Werkstückkante an.

Speziell gehärtete und speziell geschliffene Universal-Entgratklinge garantiert leichtes Entgraten und extrem lange Standzeit.

Schneller, einfacher Klingenswechsel.



Info



Lieferumfang

REMS RAS Cu. Rohrabschneider für Kupferrohre, mit integriertem Rohrentgrater. Mit Schneidrad. In Blisterverpackung.

Bezeichnung	Rohre Ø mm/Zoll	Wanddicke s ≤ mm	Art.-Nr.	€
Cu 3–35	3–35 1/8–1 3/8"	3	113340R	61,70
Cu 3–42	3–42 1/8–1 3/4"	3	113320R	74,20

REMS RAS Cu – Qualitäts-Rohrabschneider. Mit Schnellverstellung.

Stabile, griffgerechte U-Form-Konstruktion.

Besonders stabile Spindel, lange Spindelführung und spezialgehärtete Gegendruckrollen. Dadurch genaue Führung am Rohr, leichtes Zustellen, leichtes Schneiden und präziser, rechtwinkliger Schnitt.

Ergonomisch gestalteter, handlicher Drehgriff aus Metall für leichtes Arbeiten und lange Lebensdauer.

Schnellverstellung der Zustellspindel in beiden Richtungen.

Speziell gehärtetes Schneidrad aus bewährtem, zähhartem REMS Schneidbackenstahl sichert lange Standzeit. Schneidrad durch Begrenzung der Zustellbewegung vor Berührung mit den Gegendruckrollen geschützt.

Nur 1 Schneidrad für den gesamten Arbeitsbereich Ø 3 – 120 mm.

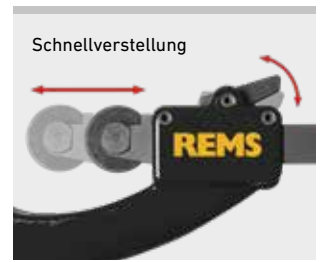
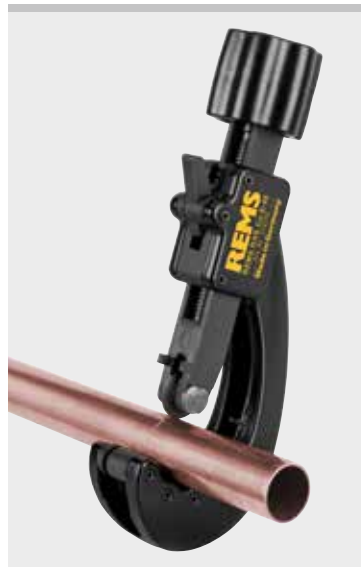

Deutsches Qualitätsprodukt



Info



Lieferumfang

REMS RAS Cu. Rohrabschneider für Kupferrohre. Mit Schneidrad. In Blisterverpackung/im Karton.

Bezeichnung	Rohre Ø mm/Zoll	Wanddicke s ≤ mm	Art.-Nr.	€
Cu 8 – 42 mit Schnellverstellung	8 – 42 3/8 – 1 1/8"	3	113370R	166,00
Cu 8 – 64 mit Schnellverstellung	8 – 64 3/8 – 2 1/2"	3	113410R	199,00

Zubehör

Bezeichnung	Wanddicke s ≤ mm	Art.-Nr.	€
Schneidrad Cu 3 – 120, s 3	3	113225R	12,90
Universal-Entgrat Klinge, geschliffen		113360	8,50



REMS RAS P

Rohrabschneider

REMS RAS P – die Kompakten mit Teleskopspindel.

Teleskopspindel. Leichtes, schnelles Verstellen in beiden Richtungen.

Kompakte Konstruktion für harten Einsatz.

Stabile Teleskopspindel, lange Spindelführung und 4 spezialgehärtete Gegendruckrollen. Dadurch genaue Führung am Rohr, leichtes Zustellen, leichtes Schneiden und präziser, rechtwinkliger Schnitt.

Ergonomisch gestalteter, handlicher Drehgriff aus Metall für leichtes Arbeiten und lange Lebensdauer.

Speziell gehärtetes Schneidrad aus bewährtem, zähhartem REMS Schneidbackenstahl sichert lange Standzeit. Schneller, werkzeugloser Schneidradwechsel durch Schneidradachse mit Kugelrastung. Schneidrad durch Begrenzung der Zustellbewegung vor Berührung mit den Gegendruckrollen geschützt.

Integrierter Rohrentgrater, drehbar gelagert, passt sich der zu entgratenden Werkstückkante an.

Speziell gehärtete und speziell geschliffene Universal-Entgrat Klinge garantiert leichtes Entgraten und extrem lange Standzeit.

Schneller, einfacher Klingewechsel.



Info



Lieferumfang

REMS RAS P. Rohrabschneider für Kunststoffrohre und Verbundrohre, mit integriertem Rohrentgrater. Mit Schneidrad. In Blisterverpackung.

Bezeichnung	Rohre Ø mm/Zoll	Wanddicke s ≤ mm	Art.-Nr.	€
P 10 – 32 T	10 – 32 1/2 – 1 3/8"	4,5	290001R	61,70
P 10 – 40 T	10 – 40 1/2 – 1 5/8"	4,5	290002R	74,20

Hochbeanspruchbare Qualitätswerkzeuge zum Trennen von Rohren. Mit Schnellverstellung.

Kunststoffrohre, Verbundrohre \varnothing 10–315 mm
 \varnothing ½–12"

REMS RAS P – Qualitäts-Rohrabschneider. Mit Schnellverstellung.

Stabile, griffgerechte U-Form-Konstruktion.

Besonders stabile Spindel, lange Spindelführung und spezialgehärtete Gegendruckrollen. Dadurch genaue Führung am Rohr, leichtes Zustellen, leichtes Schneiden und präziser, rechtwinkliger Schnitt.

Ergonomisch gestalteter, handlicher Drehgriff aus Metall für leichtes Arbeiten und lange Lebensdauer.

Schnellverstellung der Zustellspindel in beiden Richtungen.

Speziell gehärtetes Schneidrad aus bewährtem, zähhartem REMS Schneidbackenstahl sichert lange Standzeit. Schneidrad durch Begrenzung der Zustellbewegung vor Berührung mit den Gegendruckrollen geschützt.

Schneidräder für verschiedene Wanddicken (s).

REMS RAS P 50–125 mit integriertem Rohrentgrater, drehbar gelagert, passt sich der zu entgratenden Werkstückkante an. Speziell gehärtete und speziell geschliffene Universal-Entgratklinge garantiert leichtes Entgraten und extrem lange Standzeit. Schneller, einfacher Klingenswechsel. Zusätzliche Führungsrolle, einstellbar, zum Trennen von Rohren \varnothing 110 mm oder \varnothing 125 mm. Schneller, werkzeugloser Schneidradwechsel durch Schneidradachse mit Kugelrastung.



*Deutsches Qualitätsprodukt



P 50–110, s11
P 50–110, s16
P 50–110, s19



Lieferumfang

REMS RAS P. Rohrabschneider für Kunststoffrohre und Verbundrohre. Mit Schneidrad. In Blisterverpackung/im Karton.

Bezeichnung	Rohre \varnothing mm/Zoll	Wanddicke s ≤ mm	Art.-Nr.	€
P 10–40* mit Schnellverstellung	10–40 ½–1½"	7	290050R	164,00
P 10–63* mit Schnellverstellung	10–63 ½–2"	7	290000R	210,00
P 50–110*, s11 mit Schnellverstellung	50–110 2–4"	11	290100R	251,00
P 50–110*, s16 mit Schnellverstellung	50–110 2–4"	16	290100R-S16	256,00
P 50–110*, s19 mit Schnellverstellung	50–90 2–3"	19	290100R-S19	274,00
P 50–125, s16 mit Schnellverstellung	50–125 2–5"	16	290500R-S16	259,00
P 110–160* mit Schnellverstellung	110–160 4–6"	16	290200R	308,00

REMS RAS P – Trennen bis \varnothing 315 mm, s ≤ 19 mm.

Schnelles, preiswertes Trennen großer Rohre. Schnellverstellung. Separate Rohrzentrierung für rechtwinkligen Schnitt.

Stabile Konstruktion, Bügel in Doppel-T-Form.

Schneidräder für verschiedene Wanddicken (s).

Lieferumfang

REMS RAS P. Rohrabschneider für Kunststoffrohre und Verbundrohre. Mit Schneidrad und Ersatzschneidrad. Im stabilen Stahlblechkasten.

Bezeichnung	Rohre \varnothing mm/Zoll	Wanddicke s ≤ mm	Art.-Nr.	€
P 180–315 mit Schnellverstellung	180–315 7–12"	16	290300	1.840,00

Zubehör

Bezeichnung	s ≤ mm	Art.-Nr.	€
Schneidrad P 10–40, s 4,5 zu REMS RAS P 10–32 T, 10–40 T	4,5	290023R	20,80
Schneidrad P 10–63, s 7 zu REMS RAS P 10–40, 10–63	7	290016R	20,80
Schneidrad P 50–315, s 11 zu REMS RAS P 50–110, 50–125, 110–160, 180–315	11	290116R	25,30
Schneidrad P 50–315, s 16 zu REMS RAS P 50–110, 50–125, 110–160, 180–315	16	290216R	30,20
Schneidrad P 50–315, s 19 zu REMS RAS P 50–110, 50–125, 110–160, 180–315	19	290316R	48,60



REMS RAS P/SW 45/L

Rohrabschneider/Rohrschlitzer

Robustes Qualitätswerkzeug mit zwei Schneidsystemen zum Trennen und Schlitzeln von Schutzwellrohren aus Kunststoff.

Trennen	$\varnothing \leq 45 \text{ mm}$ $\varnothing \leq 1\frac{3}{4}"$
Schlitzeln (Längsschnitt)	ID $\geq \varnothing 14 \text{ mm}$

REMS RAS P/SW 45/L – Trennen und Schlitzeln von Schutzwellrohren aus Kunststoff.

Stabile Ausführung in Magnesium, besonders leicht.

Speziell gehärtete und speziell geschliffene Klingen zum Trennen und Schlitzeln. Deutsches Qualitätsprodukt.

Vierschneidige, keilförmige Klingen mit Schnittwinkel 90°, 4-Mal um 90° drehbar für 4-fache Lebensdauer. Rechtwinkliger, gratfreier Schnitt beim Trennen durch beidseitige Rohrauflage mit Wellenführung.

Automatischer Anpressdruck beim Trennen.

Schnitttiefenbegrenzung der Schneidwerkzeuge beim Trennen verhindert Beschädigung eines inneren Rohres.



Info

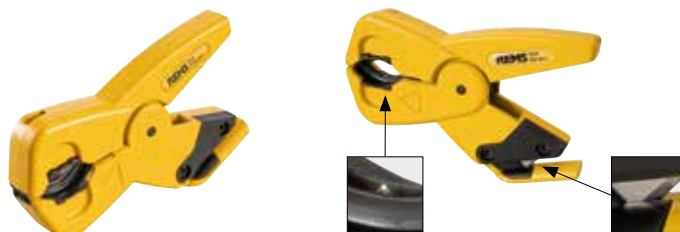

Lieferumfang

REMS RAS P/SW 45/L. Rohrabschneider/Rohrschlitzer für Schutzwellrohre aus Kunststoff. Mit 3 Klingen. In Blisterverpackung.

Rohre \varnothing mm / Zoll	Art.-Nr.	€
$\leq 45 \text{ mm} / \leq 1\frac{3}{4}"$	113480R	60,80

Zubehör

Bezeichnung	Art.-Nr.	€
Klinge P/SW 45/L, 3er-Pack, zu REMS RAS P/SW 45/L	113481R	30,35



REMS RAS W INOX

Rohrabschneider

Hochbeanspruchbares Qualitätswerkzeug zum Trennen von Rohren.

Gewellte Metallschläuche (Wellrohre) aus nichtrostendem Stahl, auch ummantelt DN 10 – 32 (40)
 $\frac{3}{8} - 1\frac{1}{2}" (2")$

REMS RAS W INOX 10 – 32/40 S – Qualitäts-Rohrabschneider speziell zum Trennen gewellter Metallschläuche (Wellrohre) aus nichtrostendem Stahl.

Kompakte Konstruktion für harten Einsatz.

Leichtes Zustellen, leichtes Schneiden und präziser, rechtwinkliger Schnitt.

Stabile Teleskopspindel, lange Spindelführung, nadelgelagertes Schneidrad und 2 spezialgehärtete, nadelgelagerte Gegendruckrollen. Beidseitig je 3 Führungsrollen aus hochmolekularem Kunststoff, triangular angeordnet, zur Geradföhrung des gewellten Metallschlauches (Wellrohres) während dem Trennvorgang.

Ergonomisch gestalteter, handlicher Drehgriff.

Speziell gehärtetes Schneidrad aus bewährtem, zähhartem REMS Schneidbackenstahl sichert lange Standzeit. Schneidrad durch Begrenzung der Zustellbewegung vor Berührung mit den Gegendruckrollen geschützt



z. B.
Armaflex,
BANIDES,
Boagaz,
Chuchu Decayeux,
Clesse,
Eurotis,
FlexiPipe,
Gastite,
Gurtner

Deutsches Qualitätsprodukt



Info



Lieferumfang

REMS RAS W INOX 10 – 32/40 S. Rohrabschneider für gewellte Metallschläuche (Wellrohre) aus nichtrostendem Stahl, auch ummantelt. Nadelgelagerte Gegendruckrollen. Mit Schneidrad, nadelgelagert. In Blisterverpackung.

Rohre	Art.-Nr.	€
DN 10 – 32 (40) / $\frac{3}{8} - 1\frac{1}{2}" (2")$	113450R	232,00

Zubehör

Bezeichnung	Art.-Nr.	€
Schneidrad W INOX 10 – 32/40 S, nadelgelagert	113461R	12,70



Speziell gehärtete Schneidräder aus bewährtem, zähhartem REMS Schneidbackenstahl sichern lange Standzeit. Deutsche Qualitätsprodukte.

REMS Schneidräder passen auch in geeignete Rohrabschneider anderer Fabrikate, siehe Tabelle mit Maßangaben.

REMS Schneidrad	Material	Wanddicke	passend zu	Arbeitsbereich Ø	Art.-Nr.	€
St 1/8-4", s 8	Stahlrohre	s ≤ 8 mm	REMS RAS St 1/8-2" REMS RAS St 1/4-4"	1/8-2" 1/4-4"	341614 R	16,60
St 1-4", s 12	Stahlrohre	s ≤ 12,5 mm	REMS RAS St 1 1/4-4"	1 1/4-4"	381622 R	38,00
Cu-INOX 3-120, s 4	Kupferrohre, nichtrostende Stahlrohre	s ≤ 4 mm	REMS RAS Cu-INOX 3-16 REMS RAS Cu-INOX 3-25 REMS RAS Cu-INOX 3-28 REMS RAS Cu-INOX 3-35 REMS RAS Cu-INOX 3-42 REMS RAS Cu-INOX 6-42 REMS RAS Cu-INOX 6-64 REMS RAS Cu-INOX 64-120 REMS RAS Cu 3-35 REMS RAS Cu 3-42	3-16 mm 3-25 mm 3-28 mm 3-35 mm 3-42 mm 6-42 mm 6-64 mm 64-120 mm 3-35 mm 3-42 mm	113210 R	12,90
Cu-INOX 3-120 S, s 4, nadelgelagert	Kupferrohre, nichtrostende Stahlrohre	s ≤ 4 mm	REMS RAS Cu-INOX 3-28 S REMS RAS Cu-INOX 3-35 S REMS RAS Cu-INOX 8-42 S REMS RAS Cu-INOX 8-64 S	3-28 mm 3-35 mm 8-42 mm 8-64 mm	113213 R	22,60
Cu-INOX b 3, s 4	Kupferrohre, nichtrostende Stahlrohre	s ≤ 4 mm	siehe Tabelle „Maßangaben zu REMS Schneidrädern“		113220 R	12,90
Cu 3-120, s 3	Kupferrohre	s ≤ 3 mm	REMS RAS Cu-INOX 3-16 REMS RAS Cu-INOX 3-25 REMS RAS Cu-INOX 3-28 REMS RAS Cu-INOX 3-35 REMS RAS Cu-INOX 3-42 REMS RAS Cu-INOX 6-42 REMS RAS Cu-INOX 6-64 REMS RAS Cu-INOX 64-120 REMS RAS Cu 3-16 REMS RAS Cu 3-25 REMS RAS Cu 3-28 REMS RAS Cu 3-35 REMS RAS Cu 3-42 REMS RAS Cu 8-42 REMS RAS Cu 8-64	3-16 mm 3-25 mm 3-28 mm 3-35 mm 3-42 mm 6-42 mm 6-64 mm 64-120 mm 3-16 mm 3-25 mm 3-28 mm 3-35 mm 3-42 mm 8-42 mm 8-64 mm	113225 R	12,90
P 10-40, s 4,5	Kunststoffrohre, Verbundrohre	s ≤ 4,5 mm	REMS RAS P 10-32 T REMS RAS P 10-40 T	10-32 mm 10-40 mm	290023 R	20,80
P 10-63, s 7	Kunststoffrohre, Verbundrohre	s ≤ 7 mm	REMS RAS P 10-40 REMS RAS P 10-63	10-40 mm 10-63 mm	290016 R	20,80
P 50-315, s 11	Kunststoffrohre, Verbundrohre	s ≤ 11 mm	REMS RAS P 50-110 REMS RAS P 50-125 REMS RAS P 110-160 REMS RAS P 180-315	50-110 mm 50-125 mm 110-160 mm 180-315 mm	290116 R	25,30
P 50-315, s 16	Kunststoffrohre, Verbundrohre	s ≤ 16 mm	REMS RAS P 50-110 REMS RAS P 50-125 REMS RAS P 110-160 REMS RAS P 180-315	50-110 mm 50-125 mm 110-160 mm 180-315 mm	290216 R	30,20
P 50-315, s 19	Kunststoffrohre, Verbundrohre	s ≤ 19 mm	REMS RAS P 50-110 REMS RAS P 50-125 REMS RAS P 110-160 REMS RAS P 180-315	50-110 mm 50-125 mm 110-160 mm 180-315 mm	290316 R	48,60
W INOX 10-32/40 S, nadelgelagert	Gewellte Metallschläuche (Wellrohre) aus nichtrostendem Stahl, auch ummantelt		REMS RAS W INOX 10-32/40 S	DN 10-32 (40)	113461 R	12,70

Maßangaben zu REMS Schneidrädern

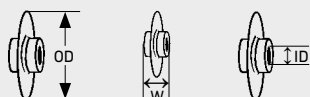

REMS Schneidrad	Art.-Nr.	OD mm	W mm	ID mm
St 1/8-4", s 8	341614 R	32,30	18,94	9,04
St 1-4", s 12	381622 R	41,30	18,94	9,04
Cu-INOX 3-120, s 4	113210 R	19,70	4,93	5,00
Cu-INOX 3-120 S, s 4	113213 R	19,70	4,93	8,01
Cu-INOX b 3, s 4	113220 R	18,70	3,07	4,80
Cu 3-120, s 3	113225 R	18,70	4,93	5,00
P 10-40, s 4,5	290023 R	20,50	4,93	5,00
P 10-63, s 7	290016 R	25,20	5,97	6,00
P 50-315, s 11	290116 R	35,30	10,95	8,00
P 50-315, s 16	290216 R	45,30	10,95	8,00
P 50-315, s 19	290316 R	51,30	10,95	8,00
W INOX 10-32/40 S	113461 R	26,60	4,93	8,01

Deutsche Qualitätsprodukte



Info

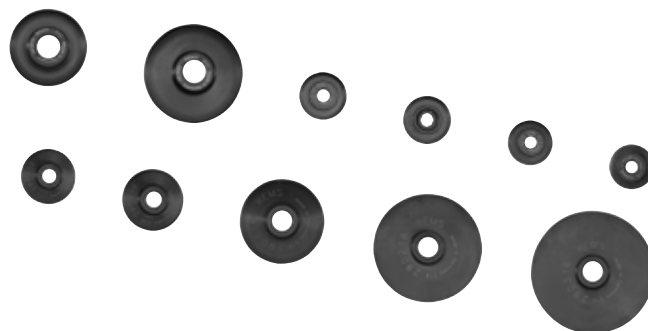

Leistungsstarkes, handliches Elektrowerkzeug zum Trennen von Rohren.

Rohre der Pressfitting-Systeme aus: nichtrostendem Stahl, C-Stahl	Ø 12 – 28 mm
Kupfer	Ø 10 – 35 mm
Verbundrohre	Ø 10 – 40 mm

REMS Nano – Trennen bis Ø 40 mm. Superleicht. Schnell. Rechtwinklig. Spanlos. Ohne Außengrat. Trocken.

Ideal für Pressfitting-Systeme

Rechtwinklig, gemäß den Anforderungen

Spanlos, keine Späne im Rohrleitungssystem

Ohne Außengrat, keine Beschädigung des O-Ringes durch Außengrat

Trocken, keine Beschädigung des O-Ringes durch Schmierstoffe.

Schnell, ohne Beeinträchtigung des Rohrwerkstoffes durch Überhitzung.

Bauweise

Mobiler, elektrischer Rohrabschneider zum schnellen, rechtwinkligen Trennen ohne Außengrat. Handlich und leicht, nur 1,9 kg. Auch zur Befestigung auf Werkbank oder im Spannstock. Stabile, verwindungsfreie Aluminiumkonstruktion für rechtwinkligen Schnitt. Leichtes Trennen der Rohre durch speziell ausgebildetes Schneidrad. Angetriebenes Schneidrad für schnelles Trennen. Kraftsparender Vorschub durch ergonomisch gestalteten Vorschubhebel. Schneidrad durch Begrenzung der Zustellbewegung vor Berührung mit den Gegendruckrollen geschützt.

Rohrauflage

3 stabile, speziell angeordnete Gegendruckrollen aus gehärtetem Präzisionsstahl für reibungsarmes Drehen und sicheres Führen der zu trennenden Rohre im gesamten Arbeitsbereich Ø 10 – 40 mm und zur Optimierung des Angriffspunktes des Schneidrades auf dem zu trennenden Rohr (**Patent EP 2 077 175**). Keine Einstellarbeiten.

Antrieb

Robustes, präzise kugel- und nadelgelagertes Getriebe, wartungsfrei. Bewährter Gleichstrommotor 230 V, 130 W. Durchzugstark, z. B. Kupferrohr Ø 22 mm in nur 3 s. Ideale Drehzahl 130 min⁻¹ für optimale Trenngeschwindigkeit der Rohre. Sicherheits-Tippschalter.

REMS Schneidräder

Deutsche Spitzenqualität. Den Leistungsdaten des REMS Nano und den zu trennenden Werkstoffen angepasste Schneidräder mit unterschiedlicher Schneidengeometrie zum schnellen Trennen ohne Außengrat. Spezialgehärtet, aus bewährtem, zähhartem REMS Schneidbackenstahl, sichert lange Standzeit.



Deutsches Qualitätsprodukt



Info

Lieferumfang

REMS Nano Basic-Pack. Elektrischer Rohrabschneider zum schnellen, rechtwinkligen Trennen von Rohren Ø 10 – 40 mm, ohne Außengrat. Für Rohre der Pressfitting-Systeme aus nichtrostendem Stahl, C-Stahl, Ø 12 – 28 mm, Kupfer Ø 10 – 35 mm, Verbundrohre Ø 10 – 40 mm. Mit wartungsfreiem Getriebe, bewährtem Gleichstrommotor 230 V, 50 – 60 Hz, 130 W. Drehzahl 130 min⁻¹. Gegendruckrollen aus gehärtetem Präzisionsstahl. Sicherheits-Tippschalter. Einmaulschlüssel SW 8. Ohne Schneidrad. In Tragetasche.

	Art.-Nr.	€
	844010R220	561,00



Zubehör

Bezeichnung	Art.-Nr.	€
Schneidrad Cu-INOX für Rohre der Pressfitting-Systeme aus nichtrostendem Stahl, C-Stahl, Kupfer	844050R	40,80
Schneidrad V für Verbundrohre	844051R	40,80
Tragetasche	574436R	41,00
Systemkoffer L-Boxx mit Einlage für REMS Nano/Nano 12V, Schnellladegerät, Akku, REMS REG 8 – 35, 2 Stück REMS Schneidräder, Meterstab	844045R	149,00
REMS Jumbo , Klappwerkbenke, siehe Seite 114.		
REMS Herkules , Materialauflagen, siehe Seite 115.		

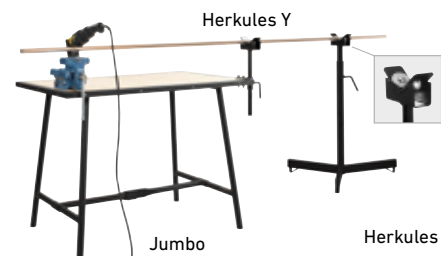

REMS Nano 12V

Akku-Rohrabschneider

Leistungsstarkes, mobiles, handliches Akkuwerkzeug zum Trennen von Rohren.

Rohre der Pressfitting-Systeme aus:	
nichtrostendem Stahl, C-Stahl	Ø 12–28 mm
Kupfer	Ø 10–35 mm
Verbundrohre	Ø 10–40 mm

REMS Nano 12V – Trennen bis Ø 40 mm. Mobil, handlich, superleicht. Schnell. Rechtwinklig. Spanlos. Ohne Außengrat. Trocken.

Ideal für Pressfitting-Systeme

- Rechtwinklig**, gemäß den Anforderungen
- Spanlos**, keine Späne im Rohrleitungssystem
- Ohne Außengrat**, keine Beschädigung des O-Ringes durch Außengrat
- Trocken**, keine Beschädigung des O-Ringes durch Schmierstoffe.
- Schnell**, ohne Beeinträchtigung des Rohrwerkstoffes durch Überhitzung.

Bauweise

Mobiler Akku-Rohrabschneider zum schnellen, rechtwinkligen Trennen ohne Außengrat. Handlich und leicht, Antriebsmaschine mit Akku nur 2,1 kg. Auch zur Befestigung auf Werkbank oder im Spannstock. Stabile, verwindungsfreie Aluminiumkonstruktion für rechtwinkligen Schnitt. Leichtes Trennen der Rohre durch speziell ausgebildetes Schneidrad. Angetriebenes Schneidrad für schnelles Trennen. Kraftsparender Vorschub durch ergonomisch gestalteten Vorschubhebel. Schneidrad durch Begrenzung der Zustellbewegung vor Berührung mit den Gegendruckrollen geschützt.

Rohrauflage

3 stabile, speziell angeordnete Gegendruckrollen aus gehärtetem Präzisionsstahl für reibungsarmes Drehen und sicheres Führen der zu trennenden Rohre im gesamten Arbeitsbereich Ø 10–40 mm und zur Optimierung des Angriffspunktes des Schneidrades auf dem zu trennenden Rohr (**Patent EP 2 077 175**). Keine Einstellarbeiten.

Antrieb

Robustes, präzise kugel- und nadelgelagertes Getriebe, wartungsfrei. Durchzugstarker Akku-Motor 12V, mit großer Leistungsreserve, 270 W Abgabe. Superschnell, z. B. Kupferrohr Ø 22 mm in nur 3 s. Ideale Drehzahl 130 min⁻¹ für optimale Trenngeschwindigkeit der Rohre. Sicherheits-Tippschalter.

Li-Ion-Technologie

Akku Li-Ion 12V mit 2,5 Ah, 27 Wh Kapazität. Leicht und leistungsstark. Hohe Energiedichte für viele Abschnitte. Überhitzungs- und Überladeschutz durch Temperaturüberwachung (NTC). Schnellladegerät 220–240V, 65W, 10,8–18V, für kurze Ladezeiten. Kein Memoryeffekt für maximale Akkuleistung.

REMS Schneidräder

Deutsche Spitzenqualität. Den Leistungsdaten des REMS Nano 12V und den zu trennenden Werkstoffen angepasste Schneidräder mit unterschiedlicher Schneidengeometrie zum schnellen Trennen ohne Außengrat. Spezialgehärtet, aus bewährtem, zähhartem REMS Schneidbackenstahl, sichert lange Standzeit.



Patent EP 2 077 175



Deutsches Qualitätsprodukt



Info

Lieferumfang

REMS Nano 12V Basic-Pack. Akku-Rohrabschneider zum schnellen, rechtwinkligen Trennen von Rohren Ø 10–40 mm, ohne Außengrat. Für Rohre der Pressfitting-Systeme aus nichtrostendem Stahl, C-Stahl, Ø 12–28 mm, Kupfer Ø 10–35 mm. Verbundrohre Ø 10–40 mm. Mit wartungsfreiem Getriebe, durchzugstarkem Akku-Motor 12 V, 270 W. Drehzahl 130 min⁻¹. Sicherheits-Tippschalter. Akku Li-Ion 12V, 2,5 Ah, 27 Wh, Schnellladegerät 220–240V, 50–60 Hz, 65W, 10,8–18V. Gegendruckrollen aus gehärtetem Präzisionsstahl. Einmaulschlüssel SW 8. Ohne Schneidrad. In Tragetasche.

	Art.-Nr.	€
	844011R220	741,00

Andere Netzspannungen auf Anfrage.



Zubehör

Bezeichnung	Art.-Nr.	€
Schneidrad Cu-INOX für Rohre der Pressfitting-Systeme aus nichtrostendem Stahl, C-Stahl, Kupfer	844050R	40,80
Schneidrad V für Verbundrohre	844051R	40,80
Akku Li-Ion 12V, 2,5 Ah, 27 Wh	844510R12	149,00
Schnellladegerät 220–240V, 50–60 Hz, 65W, 10,8–18V	571560R220	166,00
Tragetasche	574436R	41,00
Systemkoffer L-Boxx mit Einlage für REMS Nano/Nano 12V, Schnellladegerät, Akku, REMS REG 8–35, 2 Stück REMS Schneidräder, Meterstab	844045R	149,00

REMS Jumbo, Klappwerkbanken, siehe Seite 114.
REMS Herkules, Materialauflagen, siehe Seite 115.



Leichte, mobile Kompaktmaschine. Universell zum Trennen und Entgraten von Rohren.

Rohre der Pressfitting-Systeme aus nichtrostendem Stahl, C-Stahl, Kupfer \varnothing 8–108 mm

Stahlrohre EN 10255 (DIN 2440) DN 6–100
 \varnothing 1/8–4", \varnothing 10–115 mm

Gussrohre (SML) EN 877 (DIN 19522) DN 50–100

Kunststoffrohre SDR 11
Wanddicke $s \leq 10$ mm \varnothing 10–110 mm
 \varnothing 1/8–4"

Verbundrohre \varnothing 10–110 mm

REMS Cento RF Set

Geschweißte Ablaufrohre/Fallrohre aus nichtrostendem Stahl (EN 1124) \varnothing 40–110 mm

REMS Cento – Trennen und Entgraten bis \varnothing 115 mm. Superschnell. Rechtwinklig. Spanlos. Ohne Außengrat. Trocken.

Universell für viele Rohrarten.

Ideal für Pressfitting-Systeme

Rechtwinklig, gemäß den Anforderungen

Spanlos, keine Späne im Rohrleitungssystem

Ohne Außengrat, keine Beschädigung des O-Ringes durch Außengrat

Trocken, keine Beschädigung des O-Ringes durch Kühlschmierstoffe.

Schnell, ohne Beeinträchtigung des Rohrwerkstoffes durch Überhitzung.

Bauweise

Kompakte, mobile Rohrtrennmaschine zum schnellen, rechtwinkligen Trennen ohne Außengrat. Handlich und leicht, nur 16,8 kg. Stabile, verwindungsfreie Gusskonstruktion für rechtwinkligen Schnitt. Leichtes Trennen der Rohre durch speziell ausgebildetes Schneidrad. Angetriebenes Schneidrad und geradliniger Vorschub für schnelles Trennen (**Patent EP 1 782 904**). Kraftsparender Vorschub durch griffgünstigen, bewährten Vorschubhebel und nadelgelagerte Trapezgewindespindel. Schneidrad durch Begrenzung der Zustellbewegung vor Berührung mit den Laufrollen geschützt. Anschluss zum Antrieb des Außen-/Innen-Rohrentgraters REMS REG 10–54 E. Für Werkbank. Untergestell oder fahrbares Untergestell als Zubehör, für einfachen Transport, optimale Arbeitshöhe und stabilen Stand. Zur Bedienung der Antriebsmaschine auf dem Boden ist ein alternativer Vorschubhebel lieferbar, siehe Zubehör.

Laufrollen

4 stabile kugelgelagerte Laufrollen aus gehärtetem Präzisions-Stahlrohr für reibungsarmes Drehen der zu trennenden Rohre \varnothing 22–115 mm, \varnothing 3/4–4", trapezförmig angeordnet, wechselbar. Keine Einstellarbeiten im Arbeitsbereich \varnothing 22–115 mm. Laufrollen aus nichtrostendem Stahlrohr als Zubehör. Trennen von Rohren \varnothing 8–22 mm durch Auflegen von zwei Rohrstücken \varnothing 28 x 220 mm auf die Laufrollen. REMS Cento RF mit 4 stabilen kugelgelagerten Laufrollen aus Polyamid, zur Vermeidung einer Beschädigung der Rohroberflächen, für reibungsarmes Drehen der zu trennenden geschweißten Ablaufrohre/Fallrohre aus nichtrostendem Stahl (EN 1124) \varnothing 40–110 mm; Rohrführungen \varnothing 75 und 110 mm verhindern Ovalisierung des Rohres.

Antrieb

Robustes, präzise kugel- und nadelgelagertes Getriebe, wartungsfrei. Bewährter Universalmotor, 1200 W. Durchzugstark, z. B. nichtrostendes Stahlrohr \varnothing 54 mm in nur 4 s. Ideale Drehzahl 115 min⁻¹ für optimale Trenngeschwindigkeit der Rohre. Sicherheitsfußschalter für ergonomisches und sicheres Arbeiten.

REMS Schneidräder

Deutsche Spitzenqualität. Den Leistungsdaten der REMS Cento und den zu trennenden Werkstoffen angepasste Schneidräder mit unterschiedlicher Schneidengeometrie zum schnellen Trennen ohne Außengrat. Spezialgehärtet, aus bewährtem, zähhartem REMS Schneidbackenstahl, sichert lange Standzeit.

Rohrauflage

Rohrauflage, höhenverstellbar, für Rohre \varnothing 40–110 mm, \varnothing 1 1/2–4", bei Bedienung der Antriebsmaschine mit Vorschubhebel auf dem Boden. Leichtes Bewegen des Materials in alle Richtungen beim Drehen, Ziehen und Schieben durch vier in rostgeschütztem Gehäuse gelagerte, nichtrostende Stahlkugeln. Sichere Führung langer Rohre durch Verwendung mehrerer Rohrauflagen.

REMS Rohrentgrater

Innen-Rohrentgrater REMS REG 28–108 für Rohre \varnothing 28–108 mm, \varnothing 3/4–4", mit umlaufendem Reibelement am Entgratergehäuse (**Patent EP 2 500 122**) für elektrischen Drehantrieb durch das Schneidrad der Rohrtrennmaschine REMS Cento, REMS Cento 22V, als Zubehör. Außen-/Innen-Rohrentgrater REMS REG 10–54 E für Rohre \varnothing 10–54 mm, \varnothing 1/2–2 1/2", für elektrischen Antrieb mit der Rohrtrennmaschine REMS Cento, REMS Cento 22V (Seite 107).

Markierungsgerät

Markierungsgerät zur Markierung der Einschubtiefe für Fittings auf Rohren, als Zubehör.

Patent EP 1 782 904



Deutsches Qualitätsprodukt



Info

Lieferumfang

REMS Cento Basic. Rohrtrennmaschine zum schnellen, rechtwinkligen Trennen von Rohren Ø 8–115 mm, ohne Außengrat. Für Rohre der Pressfitting-Systeme aus nichtrostendem Stahl, C-Stahl, Kupfer, Ø 8–108 mm. Für Stahlrohre EN 10255 (DIN 2440) DN 6–100, Ø ½–4", Ø 10–115 mm, Gussrohre (SML) EN 877 (DIN 19522) DN 50–100, Kunststoffrohre SDR 11, Wanddicke s ≤ 10 mm, Ø 10–110 mm, Ø ½–4", Verbundrohre Ø 10–110 mm. Mit wartungsfreiem Getriebe, bewährtem Universalmotor 230 V, 50–60 Hz, 1200 W. Drehzahl 115 min⁻¹. Laufrollen aus gehärtetem Präzisions-Stahlrohr für Rohre Ø 22–115 mm, Ø ¾–4". Sicherheitsfußschalter. Ringschlüssel. Ohne Schneidrad. Für Werkbank, Untergestell oder fahrbares Untergestell. Im Karton.

Art.-Nr.	€
845001R220	1.560,00

Andere Netzspannungen auf Anfrage.



Lieferumfang

REMS Cento RF Set. Rohrtrennmaschine speziell zum schnellen, rechtwinkligen Trennen von geschweißten Ablaufrohren/Fallrohren aus nichtrostendem Stahl (EN 1124) Ø 40–110 mm. Wie Art.-Nr. 845001, jedoch mit Laufrollen aus Polyamid und Rohrführungen Ø 75 und 110 mm. Sicherheitsfußschalter. Ringschlüssel. Mit Schneidrad RF. Für Werkbank, Untergestell oder fahrbares Untergestell. Im Karton.

Art.-Nr.	€
845003R220	2.439,00

Andere Netzspannungen auf Anfrage.



Zubehör

Bezeichnung	Art.-Nr.	€
Vorschubhebel mit Federstecker zur Bedienung der Antriebsmaschine auf dem Boden (für Antriebsmaschinen ab Herstellung 2014).	845218R	97,70
Schneidrad Cu-INOX für Rohre der Pressfitting-Systeme aus nichtrostendem Stahl, Kupfer, C-Stahl	845050R	115,00
Schneidrad Cu speziell für Rohre der Pressfitting-Systeme aus Kupfer	845053R	115,00
Schneidrad St für Stahlrohre, Gussrohre (SML)	845052R	115,00
Schneidrad V für Kunststoff- und Verbundrohre, Wanddicke s ≤ 10 mm	845051R	115,00
Schneidrad C-SF speziell für Rohre der Pressfitting-Systeme/Steckfitting-Systeme aus C-Stahl, unter gleichzeitiger Herstellung einer Fase.	845055R	115,00
Schneidrad RF zum Trennen geschweißter Ablaufrohre/Fallrohre aus nichtrostendem Stahl (EN 1124) mit REMS Cento RF.	845054R	115,00
Rohrauflage 1 , höhenverstellbar, für Rohre Ø 40–110 mm, Ø 1½–4", bei Bedienung der Antriebsmaschine mit Vorschubhebel auf dem Boden	845220R	163,00
Laufrolle, 4er-Pack , aus gehärtetem Präzisions-Stahlrohr	845118R	229,00
Laufrolle INOX, 4er-Pack , aus nichtrostendem Stahlrohr	845110RINOX	324,00
Laufrolle Polyamid, 4er-Pack	845131RPA	378,40
Markierungsgerät zur Markierung der Einschubtiefe für Fittings auf Rohren. Für REMS Cento, REMS Cento 22V.	845530R	139,00
REMS REG 10–54 E , Außen-/Innen-Rohrentgrater, siehe Seite 107.		
REG 28–108 , Innen-Rohrentgrater für Rohre Ø 28–108 mm, Ø ¾–4", für elektrischen Drehantrieb durch das Schneidrad der Rohrtrennmaschine REMS Cento, REMS Cento 22V (mit REMS Schneidrad Art.-Nr. 845050 oder 845053).	113840R	356,00
Untergestell	849315R	232,00
Untergestell, fahrbar	849310R	376,00
REMS Jumbo , Klappwerkbänke, siehe Seite 114.		
REMS Herkules , Materialauflagen, siehe Seite 115.		
Systemkoffer L-Boxx H für REMS Cento/Cento RF	845085R	153,00



Patent EP 2 500 122

Leichte, mobile Kompaktmaschine. Universell zum Trennen und Entgraten von Rohren. Li-Ion 22V Technology. Für Akku- und Netzbetrieb.

Rohre der Pressfitting-Systeme aus nichtrostendem Stahl, C-Stahl, Kupfer	Ø 8 – 108 mm
Stahlrohre EN 10255 (DIN 2440)	DN 6 – 100 Ø ½ – 4", Ø 10 – 115 mm
Gussrohre (SML) EN 877 (DIN 19522)	DN 50 – 100
Kunststoffrohre SDR 11	
Wanddicke s ≤ 10 mm	Ø 10 – 110 mm Ø ½ – 4"
Verbundrohre	Ø 10 – 110 mm

REMS Cento 22V – Mobiles Trennen und Entgraten bis Ø 115 mm. Superschnell. Rechtwinklig. Spanlos. Ohne Außengrat. Trocken. Li-Ion 22V Technology. Akku Li-Ion 22V, 5,0 Ah, 108 Wh, für ca. 280 Abschnitte von Rohren der Pressfitting-Systeme aus nichtrostendem Stahl Ø 22 mm mit einer Akkuladung*.

Universell für viele Rohrarten.

Ideal für Pressfitting-Systeme

Rechtwinklig, gemäß den Anforderungen
Spanlos, keine Späne im Rohrleitungssystem
Ohne Außengrat, keine Beschädigung des O-Ringes durch Außengrat
Trocken, keine Beschädigung des O-Ringes durch Kühlschmierstoffe.
Schnell, ohne Beeinträchtigung des Rohrwerkstoffes durch Überhitzung.

Bauweise

Kompakte, mobile Akku-Rohrtrennmaschine zum schnellen, rechtwinkligen Trennen ohne Außengrat. Handlich und leicht, Antriebsmaschine mit Akku nur 17,6 kg. Stabile, verwindungsfreie Gusskonstruktion für rechtwinkligen Schnitt. Leichtes Trennen der Rohre durch speziell ausgebildetes Schneidrad. Angetriebenes Schneidrad und geradliniger Vorschub für schnelles Trennen (**Patent EP 1 782 904**). Kraftsparender Vorschub durch griffgünstigen, bewährten Vorschubhebel und nadelgelagerte Trapezgewindespindel. Schneidrad durch Begrenzung der Zustellbewegung vor Berührung mit den Laufrollen geschützt. Praktischer Tragegriff für leichten Transport. Anschluss zum Antrieb des Außen-/Innen-Rohrentgraters REMS REG 10–54 E. Für Werkbank. Untergestell oder fahrbares Untergestell als Zubehör, für einfachen Transport, optimale Arbeitshöhe und stabilen Stand. Zur Bedienung der Antriebsmaschine auf dem Boden ist ein alternativer Vorschubhebel lieferbar, siehe Zubehör.

Laufrollen

4 stabile kugelgelagerte Laufrollen aus gehärtetem Präzisions-Stahlrohr für reibungsarmes Drehen der zu trennenden Rohre Ø 22 – 115 mm, Ø ¾ – 4", trapezförmig angeordnet, wechselbar. Keine Einstellarbeiten im Arbeitsbereich Ø 22 – 115 mm. Laufrollen aus nichtrostendem Stahlrohr als Zubehör. Trennen von Rohren Ø 8 – 22 mm durch Auflegen von zwei Rohrstücken Ø 28 × 220 mm auf die Laufrollen.

Antrieb

Robustes, präzise kugel- und nadelgelagertes Getriebe, wartungsfrei. Durchzugstarker Akku-Motor 22V, z. B. nichtrostendes Stahlrohr Ø 54 mm in nur 7 s. Ideale Drehzahl 84 min⁻¹ für optimale Trenngeschwindigkeit der Rohre. Maschinenzustandskontrolle mit Überlastschutz der Antriebsmaschine gegen zu hohe Ströme, mit Überhitzungsschutz durch Temperaturüberwachung des Motors (NTC), mit elektronischer Ladezustandskontrolle mit Ladezustandsanzeige durch 2-farbige grüne/rote LED. Sicherheitsfußschalter für ergonomisches und sicheres Arbeiten.

Akku- oder Netzbetrieb

REMS Li-Ion 22V Technology, siehe Seite 20–25. Hochbelastbare Akkus Li-Ion 22V mit 4,4, 5,0 oder 9,0 Ah Kapazität, für lange Laufzeit. Leicht und leistungsstark. Akku Li-Ion 22V, 4,4 Ah, 95 Wh für ca. 246 Abschnitte, 5,0 Ah, 108 Wh für ca. 280 Abschnitte, 9,0 Ah, 194 Wh für ca. 520 Abschnitte von Rohren der Pressfitting-Systeme aus nichtrostendem Stahl Ø 22 mm mit einer Akkuladung*. Gestufte Ladezustandsanzeige durch farbige LEDs. Arbeitstemperaturbereich – 10 bis + 60 °C. Kein Memoryeffekt für maximale Akkuleistung. Schnellladergerät 100–240V, 90W, 22V oder 290W, 22V für kürzere Ladezeiten, als Zubehör. Spannungsversorgung 220–240V, 22V, 40A Abgabe, für Netzbetrieb anstelle Akku Li-Ion 22V, als Zubehör.

REMS Schneidräder

Deutsche Spitzenqualität. Den Leistungsdaten der REMS Cento 22V und den zu trennenden Werkstoffen angepasste Schneidräder mit unterschiedlicher Schneidengeometrie zum schnellen Trennen ohne Außengrat. Spezialgehärtet, aus bewährtem, zähhartem REMS Schneidbackenstahl, sichert lange Standzeit.

Rohrauflage

Rohrauflage, höhenverstellbar, für Rohre Ø 40 – 110 mm, Ø 1½ – 4", bei Bedienung der Antriebsmaschine mit Vorschubhebel auf dem Boden. Leichtes Bewegen des Materials in alle Richtungen beim Drehen, Ziehen und Schieben durch vier in rostgeschütztem Gehäuse gelagerte, nichtrostende Stahlkugeln. Sichere Führung langer Rohre durch Verwendung mehrerer Rohrauflagen.

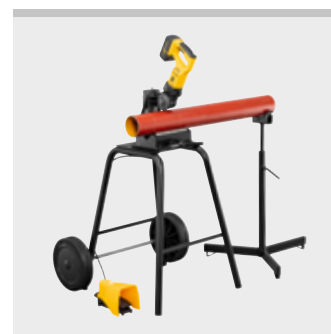
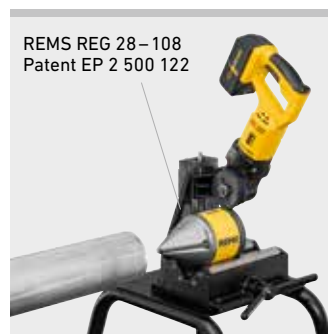
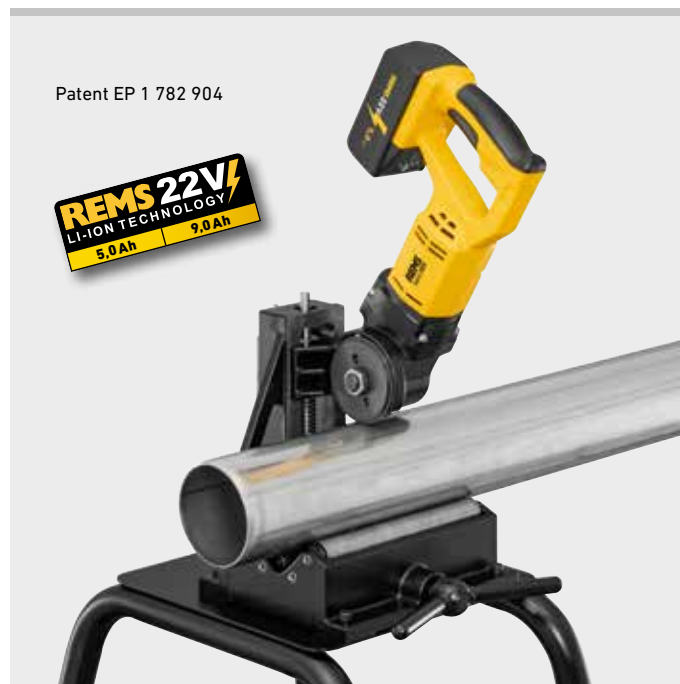

Deutsches Qualitätsprodukt



Info

REMS Rohrentgrater

Innen-Rohrentgrater REMS REG 28–108 für Rohre Ø 28–108 mm, Ø ¾–4", mit umlaufendem Reibelement am Entgratergehäuse (**Patent EP 2 500 122**) für elektrischen Drehantrieb durch das Schneidrad der Rohrtrennmaschine REMS Cento, REMS Cento 22V, als Zubehör. Außen-/Innen-Rohrentgrater REMS REG 10–54 E für Rohre Ø 10–54 mm, Ø ½–2½", für elektrischen Antrieb mit der Rohrtrennmaschine REMS Cento, REMS Cento 22V (Seite 107).

Markierungsgerät

Markierungsgerät zur Markierung der Einschubtiefe für Fittings auf Rohren, als Zubehör.

Lieferumfang

REMS Cento 22V. Akku-Rohrtrennmaschine zum schnellen, rechtwinkligen Trennen von Rohren Ø 8–115 mm, ohne Außengrat. Für Rohre der Pressfitting-Systeme aus nichtrostendem Stahl, C-Stahl, Kupfer, Ø 8–108 mm. Für Stahlrohre EN 10255 (DIN 2440) DN 6–100, Ø ½–4", Ø 10–115 mm, Gussrohre (SML) EN 877 (DIN 19522) DN 50–100, Kunststoffrohre SDR 11, Wanddicke s ≤ 10 mm, Ø 10–110 mm, Ø ½–4", Verbundrohre Ø 10–110 mm. Mit wartungsfreiem Getriebe, durchzugstarkem Akku-Motor 22V. Drehzahl 84 min⁻¹. Maschinenzustandskontrolle mit Überlastschutz, Temperaturüberwachung, Ladezustandskontrolle. Laufrollen aus gehärtetem Präzisions-Stahlrohr für Rohre Ø 22–115 mm, Ø ¾–4". Sicherheitsfußschalter. Ringschlüssel. Ohne Schneidrad. Für Werkbank, Untergestell oder fahrbares Untergestell. Im Karton.

Bezeichnung	Ausführung	Art.-Nr.	€
Basic VP	Ohne Akku, ohne Schnellladegerät	845007R22	1.840,00
Basic	Mit Akku Li-Ion 22V, 5,0Ah, 108Wh, Schnellladegerät 100–240V, 50–60 Hz, 90W, 22V	845002R220	2.180,00

Andere Netzspannungen auf Anfrage.



Zubehör

Bezeichnung	Art.-Nr.	€
Vorschubhebel mit Federstecker zur Bedienung der Antriebsmaschine auf dem Boden.	845218R	97,70
Schneidrad Cu-INOX für Rohre der Pressfitting-Systeme aus nichtrostendem Stahl, Kupfer, C-Stahl	845050R	115,00
Schneidrad Cu speziell für Rohre der Pressfitting-Systeme aus Kupfer	845053R	115,00
Schneidrad St für Stahlrohre, Gussrohre (SML)	845052R	115,00
Schneidrad V für Kunststoff- und Verbundrohre, Wanddicke s ≤ 10 mm	845051R	115,00
Schneidrad C-SF speziell für Rohre der Pressfitting-Systeme/Steckfitting-Systeme aus C-Stahl, unter gleichzeitiger Herstellung einer Fase.	845055R	115,00
Power-Pack 22V 5,0Ah + 5,0Ah + 90W, 216Wh , bestehend aus 2 Stück Akku Li-Ion 22V, 5,0Ah, 108Wh, Schnellladegerät 100–240V, 50–60 Hz, 22V, 90W	571591R220	803,00
Akku Li-Ion 22V, 5,0Ah, 108Wh	571581R22	299,00
Weitere Akkus Li-Ion 22V/Power-Packs 22V siehe Seite 20–25.		
Schnellladegerät 100–240V, 50–60 Hz, 90W, 22V	571585R220	205,00
Schnellladegerät 100–240V, 50–60 Hz, 290W, 22V	571587R220	442,00
Spannungsversorgung 220–240V, 50–60 Hz, 900W, 22V, 40A , für Netzbetrieb anstelle Akku Li-Ion 22V	571578R220	553,00
Rohrauflage 1 , höhenverstellbar, für Rohre Ø 40–110 mm, Ø 1½–4", bei Bedienung der Antriebsmaschine mit Vorschubhebel auf dem Boden	845220R	163,00
Laufrolle, 4er-Pack , aus gehärtetem Präzisions-Stahlrohr	845118R	229,00
Laufrolle INOX, 4er-Pack , aus nichtrostendem Stahlrohr	845110RINOX	324,00
Markierungsgerät zur Markierung der Einschubtiefe für Fittings auf Rohren. Für REMS Cento, REMS Cento 22V.	845530R	139,00
REMS REG 10–54 E , Außen-/Innen-Rohrentgrater, siehe Seite 107.		
REG 28–108 , Innen-Rohrentgrater für Rohre Ø 28–108 mm, Ø ¾–4", für elektrischen Drehantrieb durch das Schneidrad der Rohrtrennmaschine REMS Cento, REMS Cento 22V (mit REMS Schneidrad Art.-Nr. 845050 oder 845053).	113840R	356,00
Untergestell	849315R	232,00
Untergestell, fahrbar	849310R	376,00
REMS Jumbo , Klappwerkbänke, siehe Seite 114.		
REMS Herkules , Materialauflagen, siehe Seite 115.		
REMS Lumen 2800 22V , Akku-LED-Baustrahler, siehe Seite 119.		



Patent EP 2 500 122

Robuste, mobile Kompaktmaschine. Universell zum Trennen von Rohren.

Rohre der Pressfitting-Systeme aus nichtrostendem Stahl, C-Stahl, Kupfer	Ø 54–225 mm
Stahlrohre EN 10255 (DIN 2440)	DN 40–150 Ø 1½–6"
Gussrohre (SML) EN 877 (DIN 19522)	DN 50–200
Kunststoffrohre SDR 11	
Wanddicke s ≤ 21 mm	Ø 40–225 mm Ø 1¼–8"
Verbundrohre	Ø 40–110 mm

**REMS DueCento – Trennen bis Ø 225 mm.
Rechtwinklig. Spanlos. Schweißgerecht. Schnell.
Ohne Außengrat. Trocken.**

Universell für viele Rohrarten

Rechtwinklig, gemäß den Anforderungen

Spanlos, keine Späne im Rohrleitungssystem, kein Staub

Schweißgerecht, zum Muffen- und Stumpfschweißen

Schnell, ohne Beeinträchtigung des Rohrwerkstoffes durch Überhitzung

Ohne Außengrat, leichtes Einführen in Verbindungsmuffen

Trocken, ohne Beeinträchtigung durch Kühlschmierstoffe.

Bauweise

Kompakte, mobile Rohrtrennmaschine zum schnellen, rechtwinkligen Trennen ohne Außengrat. Handlich und gut transportabel, nur 37 kg. Stabile, verwindungsfreie Gusskonstruktion für rechtwinkligen Schnitt. Leichtes Trennen der Rohre durch speziell ausgebildetes Schneidrad. Angetriebenes Schneidrad und geradliniger Vorschub für schnelles Trennen (**Patent EP 1 782 904**). Kraftsparender Vorschub durch griffgünstigen, bewährten Vorschubhebel und nadelgelagerte Trapezgewindespindel. Schneidrad durch Begrenzung der Zustellbewegung vor Berührung mit den Laufrollen geschützt. Praktisches Fahrgestell mit zwei Gummirädern für einfachen Transport.

Laufrollen

4 stabile kugelgelagerte Laufrollen aus gehärtetem Präzisions-Stahlrohr für reibungsarmes Drehen der zu trennenden Rohre, im konvexen Viereck angeordnet für zentrischen Vorschubdruck des Schneidrads im Arbeitsbereich Ø 100–225 mm, Ø 4–6", ohne Einstellarbeiten (**Patent EP 2 740 556**). Laufrolleneinsatz zum Trennen von Rohren Ø 40–110 mm, Ø 1½–4", als Zubehör.

Antrieb

Robustes, präzise kugel- und nadelgelagertes Getriebe, wartungsfrei. Bewährter Universalmotor, 1200 W. Durchzugstark, z. B. Kunststoffrohr PE Ø 225 mm in nur 15 s. Ideale Drehzahl 115 min⁻¹ für optimale Trenngeschwindigkeit der Rohre. Sicherheitsfußschalter für ergonomisches und sicheres Arbeiten.

REMS Schneidräder

Deutsche Spitzenqualität. Den Leistungsdaten der REMS DueCento und den zu trennenden Werkstoffen angepasste Schneidräder mit unterschiedlicher Schneidengeometrie zum schnellen Trennen ohne Außengrat. Spezialgehärtet, aus bewährtem, zähhartem REMS Schneidbackenstahl, sichert lange Standzeit.

Rohrauflagen

Rohrauflagen, höhenverstellbar, für Rohre Ø 40–110 mm, Ø 1½–4" und Ø 100–225 mm, Ø 4–8". Leichtes Bewegen des Materials in alle Richtungen beim Drehen, Ziehen und Schieben durch vier in rostgeschütztem Gehäuse gelagerte, nichtrostende Stahlkugeln. Sichere Führung langer Rohre durch Verwendung mehrerer Rohrauflagen.

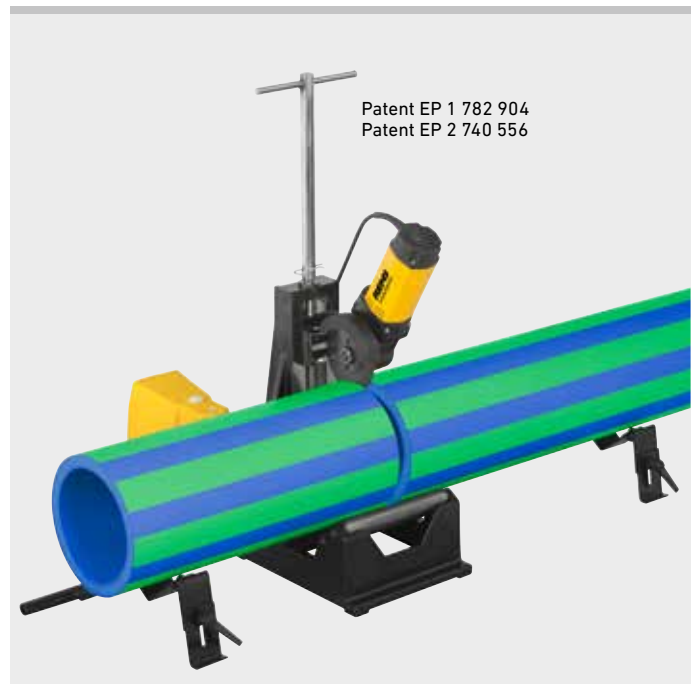

Deutsches Qualitätsprodukt



Info

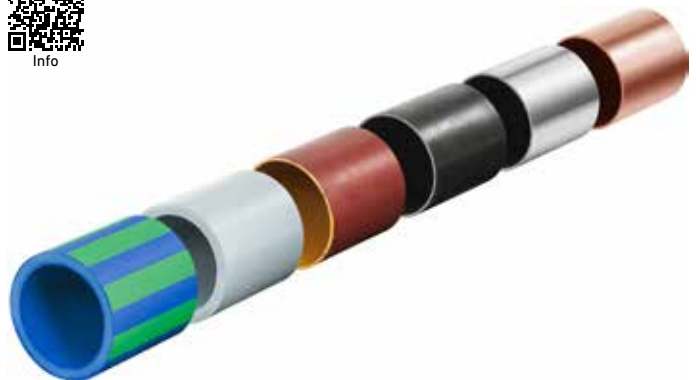

Lieferumfang

REMS DueCento Basic. Rohrtrennmaschine zum schnellen, rechtwinkligen Trennen von Rohren Ø 40 – 225 mm, ohne Außengrat. Für Rohre der Pressfitting-Systeme aus nichtrostendem Stahl, C-Stahl, Kupfer, Ø 54 – 225 mm. Für Stahlrohre EN 10255 (DIN 2440) DN 40 – 150, Ø 1½ – 6", Gussrohre (SML) EN 877 (DIN 19522) DN 50 – 200, Kunststoffrohre SDR 11, Wanddicke s ≤ 21 mm, Ø 40 – 225 mm, Ø 1¼ – 8", Verbundrohre Ø 40 – 110 mm. Mit wartungsfreiem Getriebe, bewährtem Universalmotor 230 V, 50 – 60 Hz, 1200 W. Drehzahl 115 min⁻¹. Laufrollen aus gehärtetem Präzisions-Stahlrohr für Rohre Ø 100 – 225 mm, Ø 4 – 6". Sicherheitsfußschalter. Ringschlüssel. Ohne Schneidrad. 2 Stück höhenverstellbare Rohrauflagen 1 für Rohre Ø 100 – 225 mm, Ø 4 – 8". Im Karton.

	Art.-Nr.	€
	845004R220	3.080,00

Andere Netzspannungen auf Anfrage.



Zubehör

Bezeichnung	Art.-Nr.	€
Schneidrad Cu-INOX für Rohre der Pressfitting-Systeme aus nichtrostendem Stahl, Kupfer, C-Stahl	845050R	115,00
Schneidrad Cu speziell für Rohre der Pressfitting-Systeme aus Kupfer	845053R	115,00
Schneidrad St für Stahlrohre, Gussrohre (SML)	845052R	115,00
Schneidrad C-SF speziell für Rohre der Pressfitting-Systeme/Steckfitting-Systeme aus C-Stahl, unter gleichzeitiger Herstellung einer Fase.	845055R	115,00
Schneidrad V, s 10 für Kunststoff- und Verbundrohre, Wanddicke s ≤ 10 mm	845051R	115,00
Schneidrad P, s 21 für Kunststoff- und Verbundrohre, Wanddicke s ≤ 21 mm	845057R	151,00
Rohrauflage 1 , höhenverstellbar, für Rohre Ø 100 – 225 mm, Ø 4 – 8"	845220R	163,00
Rohrauflage 2 , höhenverstellbar, für Rohre Ø 40 – 110 mm, Ø 1½ – 4" (Laufrolleneinsatz erforderlich)	845230R	163,00
Laufrolleneinsatz zum Trennen von Rohren Ø 40 – 110 mm, Ø 1½ – 4"	845060R	260,00

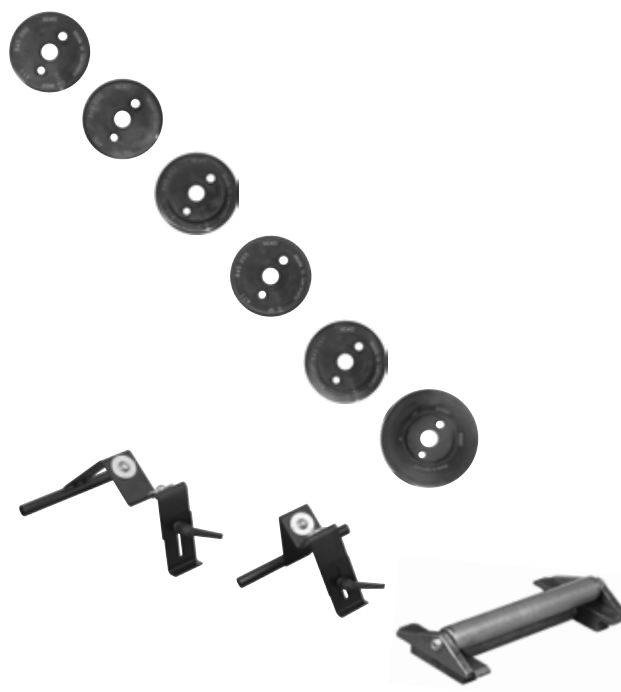

Robuste Qualitätswerkzeuge zum sauberen, schnellen Trennen von Rohren in einem Schnitt. Stabile Ausführung in Magnesium. Für Einhand-Bedienung.

Flexible Kunststoffschläuche,
weiche Kunststoffrohre

≤ Ø 28 mm
≤ Ø 1 1/8"

REMS ROS P flex – Schnelles Trennen in einem Schnitt. Ideal zum Trennen von flexiblen Kunststoffschläuchen und weichen Kunststoffrohren.

Stabile Ausführung in Magnesium, besonders leicht.

Ergonomisch gestaltete Handgriffe für schnelles Trennen in einem Schnitt. Für Einhand-Bedienung.

Klingentrückzug durch federbelastete Scherenhebel.

Speziell gehärtete und speziell geschliffene, keilförmige Klinge mit Schnittwinkel 110°, PTFE-beschichtet. Ideal zum Trennen von Schläuchen und weichen Kunststoffrohren.

Rechtwinkliger, gratfreier Schnitt durch beidseitige Rohraufgabe und beidseitig gespannte Klinge.

Einhand-Verriegelung für sicheren Transport und zum Schutz der Klinge.

Spanloses Trennen – keine Späne, die im Rohr liegen bleiben.

REMS ROS P flex 28 S mit Softgrip. Nadelgelagerte Scherenhebel für leichtes Trennen in einem Schnitt.



Info



Lieferumfang

REMS ROS P flex. Einhand-Rohrschere für flexible Kunststoffschläuche und weiche Kunststoffrohre. Mit Klinge. In Blisterverpackung.

Bezeichnung	Rohre ≤ Ø mm/Zoll	Art.-Nr.	€
P flex 14	14 9/16"	291400R	57,10
P flex 22	22 7/8"	291410R	63,70
P flex 28 S nadelgelagert	28 1 1/8"	291430R	89,70

Zubehör

Bezeichnung	Art.-Nr.	€
Klinge P flex 14 zu REMS ROS P flex 14	291401R	28,55
Klinge P flex 22 zu REMS ROS P flex 22	291411R	31,85
Klinge P flex 28 zu REMS ROS P flex 28 S	291431R	35,85



Robustes Qualitätswerkzeug zum sauberen, schnellen Trennen von Rohren in einem Schnitt. Mit integriertem Rohrabschneider für Schutzwellrohre. Stabile Ausführung in Magnesium. Für Einhand-Bedienung.

Kunststoffrohre, Verbundrohre	≤ Ø 26 mm ≤ Ø 1"
Schutzwellrohre aus Kunststoff	Ø 18–35 mm Ø ¾ – 1⅜"

REMS ROS P 26/SW 35 S – Universell für viele Materialien. Ideal zum Trennen von Verbundrohren und PEX-Rohren. Schnelles Trennen in einem Schnitt. Mit integriertem Rohrabschneider für Schutzwellrohre aus Kunststoff.

Stabile Ausführung in Magnesium, besonders leicht.

Ergonomisch gestaltete Handgriffe mit Softgrip für schnelles Trennen in einem Schnitt. Für Einhand-Bedienung.

Nadelgelagerte Scherenhebel für leichtes Trennen in einem Schnitt.

Klingenrückzug durch federbelastete Scherenhebel.

Einhand-Verriegelung für sicheren Transport und zum Schutz der Klinge.

Speziell gehärtete und speziell geschliffene, gerundete Klinge für verschleißarmes Arbeiten, PTFE-beschichtet. 4 nadelgelagerte Gegendruckrollen. Für einfaches Schwenken der Rohrschere beim Trennvorgang. Ideal zum Trennen von Verbundrohren, PEX-Rohren u. a..

Rechtwinkliger, gratfreier Schnitt durch beidseitige, besonders breite Rohraufklappung und beidseitig gespannte Klinge.

Trennen von Schutzwellrohren durch 4 Schneidwerkzeuge am Griffende.

Dreischneidige, keilförmige Schneidwerkzeuge mit Schnittwinkel 120°, 3-Mal um 120° drehbar für 3-fache Lebensdauer.

Schnitttiefebegrenzung der Schneidwerkzeuge beim Trennen von Schutzwellrohren verhindert Beschädigung eines inneren Rohres.

Spanloses Trennen – keine Späne, die im Rohr liegen bleiben.

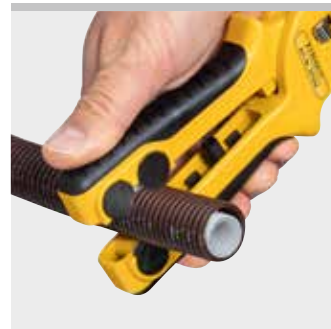
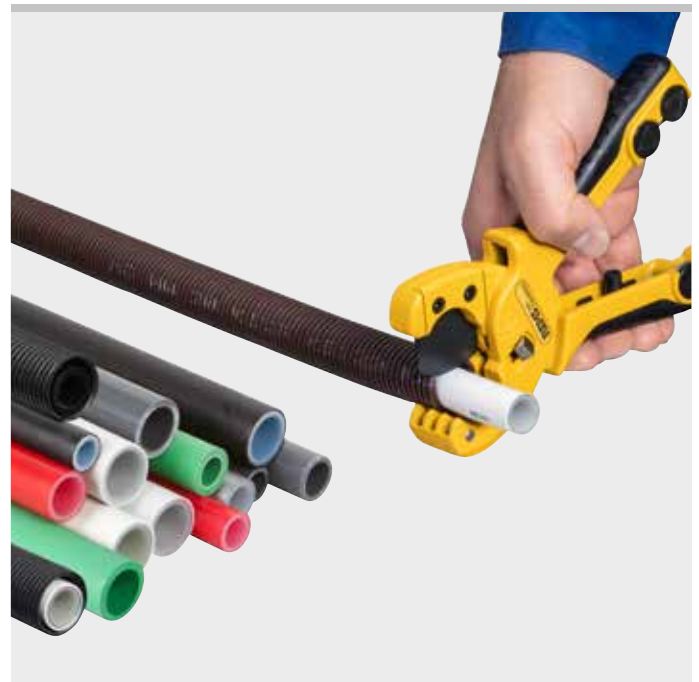

Lieferumfang

REMS ROS P 26/SW 35 S. Einhand-Rohrschere für Kunststoff- und Verbundrohre mit integriertem Rohrabschneider für Schutzwellrohre aus Kunststoff. 4 nadelgelagerte Gegendruckrollen. Mit Klinge und 4 Schneidwerkzeugen. In Blisterverpackung.

	Rohre ≤ Ø mm/Zoll	Art.-Nr.	€
	P 26/1"	291242R	123,00
	SW 35/1⅜"		

Zubehör

Bezeichnung	Art.-Nr.	€
Klinge P 26/SW 35 zu REMS ROS P 26/SW 35 S	291243R	49,20
Schneidwerkzeug P26/SW 35, 4er-Pack zu REMS ROS P 26/SW 35 S	291244R	49,20



Robustes Qualitätswerkzeug zum sauberen, schnellen Trennen von Rohren in einem Schnitt. Stabile Ausführung in Magnesium. Für Einhand-Bedienung.

Kunststoffrohre, Verbundrohre ≤ Ø 26 mm
≤ Ø 1"

REMS ROS P 26 – Schnelles Trennen in einem Schnitt.

Stabile Ausführung in Magnesium, besonders leicht.

Ergonomisch gestaltete Handgriffe für schnelles Trennen in einem Schnitt. Für Einhand-Bedienung.

Klingentrückzug durch federbelastete Scherenhebel.

Einhand-Verriegelung für sicheren Transport und zum Schutz der Klinge.

Speziell gehärtete und speziell geschliffene Klinge, PTFE-beschichtet.

Rechtwinkliger, gratfreier Schnitt durch beidseitige Rohrauflage und beidseitig geführte Klinge.

Spanloses Trennen – keine Späne, die im Rohr liegen bleiben.



Info



Lieferumfang

REMS ROS P 26. Einhand-Rohrschere für Kunststoff- und Verbundrohre. Mit Klinge. In Blisterverpackung.

	Rohre ≤ Ø mm/Zoll	Art.-Nr.	€
	26		
	1"	291240R	60,70

Robustes Qualitätswerkzeug zum sauberen, schnellen Trennen von Rohren in einem Schnitt. Stabile Ausführung in Magnesium. Für Einhand-Bedienung.

PEX-Rohre u. a. ≤ Ø 28 mm
≤ Ø 1 1/8"

REMS ROS PEX 28 S – Schnelles Trennen in einem Schnitt. Ideal zum Trennen von PEX-Rohren.

Stabile Ausführung in Magnesium, besonders leicht.

Ergonomisch gestaltete Handgriffe mit Softgrip für schnelles Trennen in einem Schnitt. Für Einhand-Bedienung.

Nadelgelagerte Scherenhebel für leichtes Trennen in einem Schnitt.

Klingentrückzug durch federbelastete Scherenhebel.

Einhand-Verriegelung für sicheren Transport und zum Schutz der Klinge.

Speziell gehärtete und speziell geschliffene, keilförmige Klinge mit Schnittwinkel 150° für verschleißarmes Arbeiten, PTFE-beschichtet. Ideal zum Trennen von PEX-Rohren.

Rechtwinkliger, gratfreier Schnitt durch beidseitige, breite Rohrauflage und beidseitig gespannte Klinge.

Spanloses Trennen – keine Späne, die im Rohr liegen bleiben.



Info



Lieferumfang

REMS ROS PEX 28 S. Einhand-Rohrschere für PEX-Rohre, nadelgelagert. Mit Klinge. In Blisterverpackung.

	Rohre ≤ Ø mm/Zoll	Art.-Nr.	€
	28 / 1 1/8"	291420R	92,60

Zubehör

Bezeichnung	Art.-Nr.	€
Klinge P 26 zu REMS ROS P 26	291241R	24,30
Klinge PEX 28 zu REMS ROS PEX 28 S	291421R	36,95



Handliche Qualitätswerkzeuge zum sauberen, schnellen Trennen von Rohren. Auch für dünnwandige Rohre. Stabile Ausführung in Aluminium/Magnesium. Für Einhand-Bedienung.

Kunststoffrohre, Verbundrohre $\leq \varnothing 63 \text{ mm}$
 $\leq \varnothing 2''$

REMS ROS P 35 / ROS P 35 A / ROS P 42 / ROS P 42 PSS / ROS P 42 S / ROS P 63 P / ROS P 63 S

Stabile Ausführung in Aluminium, REMS ROS P 42 S und P 63 S in Magnesium (Mg), besonders leicht.

Speziell gehärtete, keilförmige Klinge, auch für dünnwandige Rohre.

Für Einhand-Bedienung. Geringer Kraftaufwand durch kraftübersetzenden Ratschenvorschub.

Schnellrücklauf spart Zeit und Mühe. REMS ROS P 35 A mit automatischem Schnellrücklauf nach dem Trennvorgang.

Rechtwinkliger, gratfreier Schnitt durch exakte Rohrauflage und beidseitig geführte Klinge.

Spanloses Trennen – keine Späne, die im Rohr liegen bleiben.

Lieferumfang

REMS ROS P. Einhand-Rohrschere für Kunststoff- und Verbundrohre. Mit Klinge. In Blisterverpackung/im Karton.

Bezeichnung	Rohre $\leq \varnothing$ mm/Zoll	Art.-Nr.	€
P 35 mit Schnellrücklauf	35 1 3/8"	291200R	66,20
P 35 A mit automatischem Schnellrücklauf	35 1 3/8"	291220	84,30
P 42 mit Schnellrücklauf	42 1 1/2"	291250R	146,00
P 42 PSS mit Schnellrücklauf	42 1 1/2"	291460RPSS	88,90
P 42 S mit Schnellrücklauf	42 1 1/2"	291010R	100,70
P 63 P mit Schnellrücklauf	63 2"	291270R	175,00
P 63 S mit Schnellrücklauf	63 2"	291290R	193,00

Robuste Qualitätswerkzeuge zum sauberen, schnellen Trennen von Rohren. Robuste Ausführung in Stahl.

Kunststoffrohre $\leq \varnothing 75 \text{ mm}$
 $\leq \varnothing 2 1/2''$

REMS ROS P 75 P

Robuste Stahl-Ausführung für harte Beanspruchung und lange Lebensdauer, mit Endanschlag für kraftvolles Zustellen, ideal auch für dickwandige Kunststoffrohre. Raue, rutschfeste Griffschalen, gut zu fassen.

Speziell gehärtete und speziell geschliffene, keilförmige Klinge mit Schnittwinkel 150° für verschleißarmes Arbeiten.

Leichtes, schnelles Arbeiten durch beidseitig geführte Ratsche und feingezahnte Ratschenübersetzung, speziell gehärtet.

Rechtwinkliger, gratfreier Schnitt durch beidseitige Rohrauflage und beidseitig geführte Klinge.

Spanloses Trennen – keine Späne, die im Rohr liegen bleiben.

Lieferumfang

REMS ROS P 75 P. Rohrschere für Kunststoffrohre. Mit Klinge. Im Karton.

	Rohre $\leq \varnothing$ mm/Zoll	Art.-Nr.	€
	75 / 2 1/2"	291101R	384,00

Zubehör

Bezeichnung	Art.-Nr.	€
Klinge P 35 zu REMS ROS P 35	291201	26,50
Klinge P 35 A zu REMS ROS P 35 A	291221	33,80
Klinge P 42 zu REMS ROS P 42	291251	58,40
Klinge P 42 PSS zu REMS ROS P 42 PSS	291465R	35,56
Klinge P 42 S zu REMS ROS P 42 S	291036R	44,50
Klinge P 63 P zu REMS ROS P 63 P	291271	70,00
Klinge P 63 S zu REMS ROS P 63 S	291037R	70,00
Klinge P 75 P zu REMS ROS P 75 P	291112	154,00

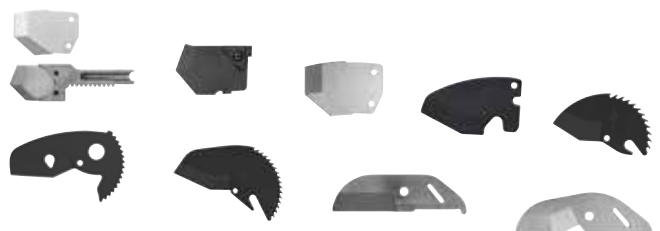
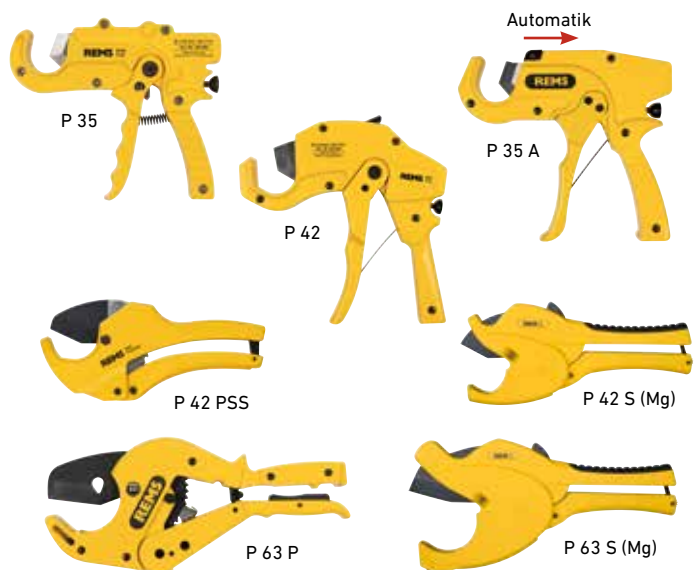

REMS Cut 110 P

Rohrtrenn- und Rohranfasgerät

Robustes Qualitätswerkzeug zum rechtwinkligen, planen Trennen und Anfasen (15°) in einem Arbeitsgang. Überall einsetzbar, frei Hand, im Parallelschraubstock oder auf Werkbank.

Kunststoffrohre aus
ABS, PB, PE, PE-HD, PE-X,
PP, PVC, PVDF

Ø 40 – 110 mm

REMS Cut 110 P – gleichzeitig Trennen und Anfasen.

Robuste Metall-Ausführung für harte Beanspruchung.

Trennen und Anfasen in einem Arbeitsgang. Durch Umsetzen des Werkzeugschaftes auch nur Trennen möglich.

Einfaches, schnelles Arbeiten, ergonomischer Spanngriff.

Federnde Spanneinsätze aus Kunststoff für zentrisches Spannen der verschiedenen Rohrgrößen. Einfacher Wechsel ohne Werkzeuge.

Stufenlos einstellbarer Spanndruck zum Ausgleich von Rohrtoleranzen.

Trenn- und Anfaswerkzeug aus Hartmetall mit optimaler Schneidengeometrie für exaktes Trennen und Anfasen. Hohe Standzeit.

Halterung für Werkbank für kraftsparendes Arbeiten.

Werkzeugsatz Cu-INOX und Spanneinsätze zum Trennen von geschweißten Regenfallrohren aus Kupfer, Titanzink, nichtrostendem Stahl und geschweißten Abflussrohren aus nichtrostendem Stahl, als Zubehör.



Info



Lieferumfang

REMS Cut 110 P Set. Rohrtrenn- und Rohranfasgerät für Kunststoffrohre aus ABS, PB, PE, PE-HD, PE-X, PP, PVC, PVDF, Ø 40 – 110 mm. Schnellspannvorrichtung Ø 110 mm mit je 2 Stück Spanneinsätzen Ø 50 und 75 mm. Werkzeugsatz P mit Trenn- und Anfaswerkzeug P, s 11. Im stabilen Koffer.

Bezeichnung	Art.-Nr.	€
Set 50 + 75 + 110	290400R	520,00



Zubehör

Bezeichnung	Rohre Ø mm	Art.-Nr.	€
Spanneinsatz, 2er-Pack	40	290420	87,30
	50	290421	87,30
	52	290422	87,30
	56	290444	87,30
	58	290423	87,30
	60	290445	87,30
	63	290427	87,30
	75	290424	87,30
	76	290446	87,30
	78	290425	87,30
	80	290447	87,30
	87	290448	87,30
90	290426	87,30	
100	290449	87,30	
Werkzeugsatz P mit Trenn- und Anfaswerkzeug P, s 11		290432R	92,00
Trenn- und Anfaswerkzeug P, s 11		290430	37,40
Trenn- und Anfaswerkzeug P, s 15,5		290431	59,80
Werkzeugsatz Cu-INOX mit Schneidrad Cu-INOX 3 – 120, s 4		290433R	92,00
Schneidrad Cu-INOX 3 – 120, s 4		113210R	12,90
Halterung für Werkbank		290440R	98,90
Koffer		290437	68,70

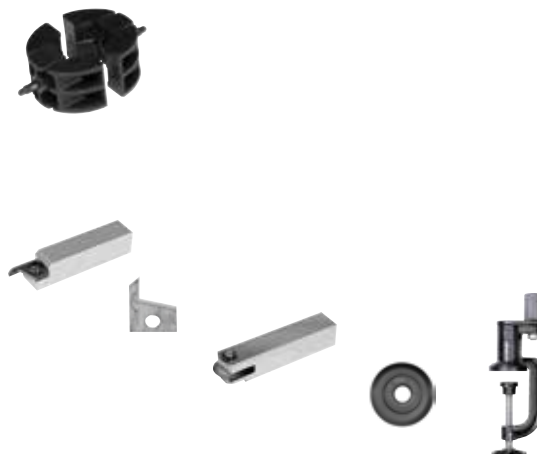

Robustes Qualitätswerkzeug zum rechtwinkligen Trennen von geschweißten Rohren. Überall einsetzbar, frei Hand, im Parallelschraubstock oder auf Werkbank.

Geschweißte Ablaufrohre/Fallrohre aus Kupfer, Titanzink, nichtrostendem Stahl (EN 1124)

Ø 50 – 110 mm

REMS Cut 110 Cu-INOX – Fallrohre einfach Trennen.

Robuste Metall-Ausführung für harte Beanspruchung.

Einfaches, schnelles Arbeiten, ergonomischer Spanngriff.

Federnde Spanneinsätze aus Kunststoff für zentrisches Spannen der verschiedenen Rohrgrößen. Einfacher Wechsel ohne Werkzeuge.

Stufenlos einstellbarer Spanndruck zum Ausgleich von Rohrtoleranzen.

Speziell gehärtetes Schneidrad aus bewährtem, zähhartem REMS Schneidbackenstahl sichert lange Standzeit.

Halterung für Werkbank für kraftsparendes Arbeiten.

Werkzeugsatz P und Spanneinsätze zum rechtwinkligen, planen Trennen und Anfasen (15°) von Kunststoffrohren, als Zubehör.



Info

Lieferumfang

REMS Cut 110 Cu-INOX Set. Rohrtrenngerät für geschweißte Ablaufrohre/Fallrohre aus Kupfer, Titanzink, nichtrostendem Stahl (EN 1124), Ø 50 – 110 mm. Schnellspannvorrichtung Ø 110 mm mit Spanneinsätzen. Werkzeugsatz Cu-INOX mit Schneidrad Cu-INOX 3 – 120, s 4. Im stabilen Koffer.

Bezeichnung	Art.-Nr.	€
Set 50 + 75 + 110	290412R	570,00
Set 60 + 80 + 100 + 110	290410R	687,00
Set 76 + 87 + 100 + 110	290411R	716,00



Zubehör

Bezeichnung	Rohre Ø mm	Art.-Nr.	€
Spanneinsatz, 2er-Pack	40	290420	87,30
	50	290421	87,30
	52	290422	87,30
	56	290444	87,30
	58	290423	87,30
	60	290445	87,30
	63	290427	87,30
	75	290424	87,30
	76	290446	87,30
	78	290425	87,30
	80	290447	87,30
	87	290448	87,30
90	290426	87,30	
100	290449	87,30	
Werkzeugsatz P mit Trenn- und Anfaswerkzeug P, s 11		290432R	92,00
Trenn- und Anfaswerkzeug P, s 11		290430	37,40
Trenn- und Anfaswerkzeug P, s 15,5		290431	59,80
Werkzeugsatz Cu-INOX mit Schneidrad Cu-INOX 3 – 120, s 4		290433R	92,00
Schneidrad Cu-INOX 3 – 120, s 4		113210R	12,90
Halterung für Werkbank		290440R	98,90
Koffer		290437	68,70

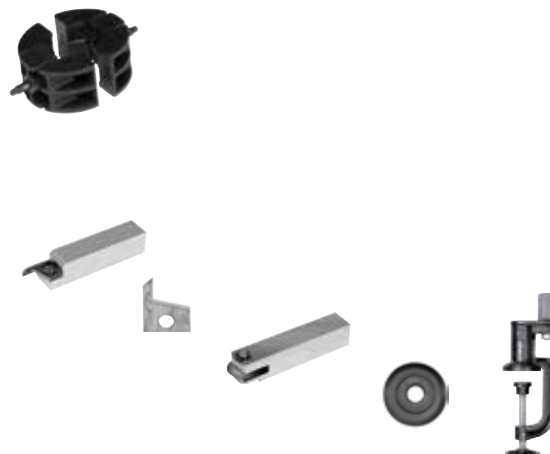

Handliche Qualitätswerkzeuge zum einfachen und schnellen Außenanfasen (15°) von Rohren.

Kunststoffrohre Ø 16 – 250 mm, Ø ¾ – 10"

Wanddicke ≤ PN 16

REMS RAG – anfasen mit 15°.

Anfasen mit 15° für handelsübliche Kunststoffrohre.

Auch geeignet zum Entgraten von Kunststoffrohren zum leichten Fügen für das Muffenschweißen.

Rohrdurchmesser und Rohrwanddicke stufenlos einstellbar.

Sehr leichtes und schnelles Anfasen durch besonders vorteilhafte Schneidengeometrie der Fasklingen.

Zwei nebeneinander liegende, gleich ausgebildete Fasklingen, von denen eine die Fase schneidet, die andere als Stützteil für das Rohr beim Anfasen dient. Ist die schneidende Fasklinge abgenutzt, kann sie mit dem Stützteil ausgetauscht werden, für doppelte Lebensdauer.

Supergleitfähiges Prisma mit zweierlei Schrägungswinkel für gute Führung kleiner Rohrgrößen. Aus hochbeanspruchbarem, glasfaserverstärktem Polyamid.



Deutsches Qualitätsprodukt



Info

Lieferumfang

REMS RAG. Rohranfasergerät für Kunststoffrohre. Mit Fasklingen. Im Karton.

Bezeichnung	Rohre ≤ Ø mm/Zoll	Art.-Nr.	€
P 16 – 110	16 – 110 / ¾ – 4"	292110R	229,00
P 32 – 250	32 – 250 / 1¼ – 10"	292210R	267,00

Zubehör

Bezeichnung	Art.-Nr.	€
Fasklingen, 2er-Pack, zu REMS RAG P 16 – 250	292011	91,60



REMS REG Universal

Universal-Entgrater

Universelles Qualitätswerkzeug zum Entgraten von Rohren und Kanten verschiedener Materialien. Kupfer, Stahl, Messing, Aluminium, Kunststoff.

REMS REG Universal – der Alleskönner.

Robuste Metall-Ausführung für harte Beanspruchung.

Leichte Handhabung und gute Griffigkeit durch ergonomisch gestalteten Sechskant-Handgriff.

Im Handgriff rotierende Universal-Entgratklinge passt sich der zu entgratenden Werkstückkante an.

Speziell gehärtete und speziell geschliffene Universal-Entgratklinge garantiert leichtes Entgraten und extrem lange Standzeit.

Schneller, einfacher Klingenwechsel durch Rückzug der vorderen Schiebehülse.

Lieferumfang

REMS REG Universal. Universal-Entgrater. Für Kupfer, Stahl, Messing Aluminium, Kunststoff. Auf Karton.

	Art.-Nr.	€
	113910R	28,70

Zubehör

Bezeichnung	Art.-Nr.	€
Universal-Entgratklinge, geschliffen	113360	8,50



REMS REG St ¼ – 2"

Innen-Rohrentgrater

Robustes Qualitätswerkzeug zum Innenentgraten von Rohren. Für elektrischen Antrieb.

Stahlrohre und andere Rohre \varnothing ¼ – 2"

REMS REG St ¼ – 2": mühelos elektrisch entgraten.

Innen-Rohrentgrater mit Achtkantsteckkopf zum Antrieb durch elektrische Gewindeschneidkluppen mit Achtkantaufnahme, z.B. REMS Amigo, REMS Amigo 2, REMS Amigo 2 Compact.

Speziell gehärtete und speziell geschliffene Entgratklinge garantiert leichtes Entgraten und extrem lange Standzeit. 2-schneidig für optimalen Spanfluss, insbesondere bei kleinen Rohrdurchmessern.



Deutsches Qualitätsprodukt



Lieferumfang

REMS REG St ¼ – 2". Innen-Rohrentgrater für elektrischen Antrieb. Für Stahlrohre und andere Rohre, \varnothing ¼ – 2". Im Karton.

	Art.-Nr.	€
	731700	161,00

REMS REG 3 – 35

Außen-/Innen-Rohrentgrater

Robustes Handwerkzeug zum Außen- und Innenentgraten von Rohren.

Kupfer-, Messing-, Aluminium-, Stahl-, Kunststoffrohre \varnothing 3 – 35 mm \varnothing 1/8 – 1 3/8"

REMS REG 3 – 35 – der kleine Scharfe.

Schnelles, müheloses Entgraten durch 3 speziell gehärtete und speziell geschliffene Entgratmesser. Robustes Gehäuse aus schlagfestem, unempfindlichem Kunststoff.

Lieferumfang

REMS REG 3 – 35. Außen-/Innen-Rohrentgrater. Für Kupfer-, Messing-, Aluminium-, Stahl-, Kunststoffrohre, \varnothing 3 – 35 mm, \varnothing 1/8 – 1 3/8". In Blisterverpackung.

	Art.-Nr.	€
	113900R	21,50



Deutsches Qualitätsprodukt

REMS REG 8 – 35

Außen-/Innen-Rohrentgrater

Robustes Qualitätswerkzeug zum Außen- und Innenentgraten von Rohren.

Nichtrostende Stahlrohre,
andere Stahlrohre, Kupfer-, Messing-,
Aluminium-, Kunststoffrohre

Ø 8 – 35 mm
Ø 3/8 – 1 3/8"

REMS REG 8 – 35 – der Vielschneidige bis Ø 35 mm.

Leichtes, müheloses Entgraten von Hand durch eine Vielzahl spezialgehärteter und speziell geschliffener Schneiden.

Robuste Metall-Ausführung für harte Beanspruchung.



Info



Lieferumfang

REMS REG 8 – 35. Außen-/Innen-Rohrentgrater. Für nichtrostende Stahlrohre, andere Stahlrohre, Kupfer-, Messing-, Aluminium-, Kunststoffrohre, Ø 8 – 35 mm, Ø 3/8 – 1 3/8". In Blisterverpackung.

	Art.-Nr.	€
	113825R	71,40

REMS REG 10 – 42

Außen-/Innen-Rohrentgrater

Robustes, massives Ganzmetallwerkzeug zum Außen- und Innenentgraten von Rohren. Für Handbetrieb oder elektrischen Antrieb.

Nichtrostende Stahlrohre,
andere Stahlrohre, Kupfer-, Messing-,
Aluminium-, Kunststoffrohre

Ø 10 – 42 mm
Ø 1/2 – 1 5/8"

REMS REG 10 – 42 – von Hand oder elektrisch. Speziell für nichtrostende Stahlrohre.

Ideal für Rohre aller Art. Speziell für nichtrostende Stahlrohre der Pressfitting-Systeme.

Leichtes, schnelles Entgraten durch zweckentsprechendes, massives Ganzmetallwerkzeug mit 4 speziell gehärteten und speziell geschliffenen Entgratmessern.

Mitnehmer für elektrischen Antrieb durch Akku-Bohrschrauber REMS Helix 22V VE (Seite 116) und andere Bohrerschrauber (Drehzahl ≤ 300 min⁻¹), als Zubehör.



Deutsches Qualitätsprodukt



Info



Lieferumfang

REMS REG 10 – 42. Außen-/Innen-Rohrentgrater für Handbetrieb oder elektrischen Antrieb. Für nichtrostende Stahlrohre, andere Stahlrohre, Kupfer-, Messing-, Aluminium-, Kunststoffrohre, Ø 10 – 42 mm, Ø 1/2 – 1 5/8". Ohne Mitnehmer für elektrischen Antrieb. In Blisterverpackung.

	Art.-Nr.	€
	113810R	130,00

Zubehör

Bezeichnung	Art.-Nr.	€
Mitnehmer zu REMS REG 10 – 42	113815R	55,60
REMS Helix 22V VE, Akku-Bohrschrauber, siehe Seite 116		



REMS REG 10 – 54

Außen-/Innen-Rohrentgrater

Robustes Qualitätswerkzeug zum Außen- und Innenentgraten von Rohren.

Nichtrostende Stahlrohre,
andere Stahlrohre, Kupfer-, Messing-,
Aluminium-, Kunststoffrohre \varnothing 10 – 54 mm
 \varnothing 1/2 – 2 1/8"

REMS REG 10 – 54 – der Vielschneidige bis \varnothing 54 mm.

Leichtes, müheloses Entgraten von Hand durch eine Vielzahl spezialgehärteter und speziell geschliffener Schneiden.

Robuste Metall-Ausführung für harte Beanspruchung.



Info

Lieferumfang

REMS REG 10 – 54. Außen-/Innen-Rohrentgrater. Für nichtrostende Stahlrohre, andere Stahlrohre, Kupfer-, Messing-, Aluminium-, Kunststoffrohre, \varnothing 10 – 54 mm, \varnothing 1/2 – 2 1/8". In Blisterverpackung.

	Art.-Nr.	€
	113830R	81,20



REMS REG 10 – 54 E

Außen-/Innen-Rohrentgrater

Robustes Qualitätswerkzeug zum Außen- und Innenentgraten von Rohren. Für Handbetrieb oder elektrischen Antrieb.

Nichtrostende Stahlrohre,
andere Stahlrohre, Kupfer-, Messing-,
Aluminium-, Kunststoffrohre \varnothing 10 – 54 mm
 \varnothing 1/2 – 2 1/8"

REMS REG 10 – 54 E – von Hand oder elektrisch. Speziell für nichtrostende Stahlrohre.

Leichtes, müheloses Entgraten von Hand durch eine Vielzahl spezialgehärteter und speziell geschliffener Schneiden.

Integrierte Sechskantmitnehmer für elektrischen Antrieb durch Akku-Bohrschrauber REMS Helix 22V VE (Seite 116) und andere Bohrerschrauber mit Bit-Aufnahmen 1/4" (Drehzahl \leq 300 min⁻¹), durch die Rohrtrennmaschinen REMS Cento, REMS Cento 22V (Seite 92 – 95) und durch die Rohrkreissägemaschine REMS Turbo Cu-INOX (Seite 78) (**Patent EP 2 058 067**).

Robuste Metall-Ausführung für harte Beanspruchung.



Info

Lieferumfang

REMS REG 10 – 54 E. Außen-/Innen-Rohrentgrater für Handbetrieb oder elektrischen Antrieb. Für nichtrostende Stahlrohre, andere Stahlrohre, Kupfer-, Messing-, Aluminium-, Kunststoffrohre, \varnothing 10 – 54 mm, \varnothing 1/2 – 2 1/8". In Blisterverpackung.

	Art.-Nr.	€
	113835R	150,00



Zubehör

Bezeichnung

REMS Helix 22V VE, Akku-Bohrschrauber, siehe Seite 116

REMS Cento, Rohrtrennmaschine, siehe Seite 92

REMS Cento 22V, Akku-Rohrtrennmaschine, siehe Seite 94

REMS Turbo Cu-INOX, Rohrkreissägemaschine, siehe Seite 78

Unverbindliche Preisempfehlung. Alle Preise zuzüglich MwSt.

Robustes Qualitätswerkzeug zum Kalibrieren und Außen-/Innenentgraten von Rohren. Für Handbetrieb oder elektrischen Antrieb.

Verbundrohre Ø 14 – 63 mm

REMS KaliGrat E – gleichzeitig Kalibrieren und Außen-/Innenentgraten. Ratschengriff mit wechselbaren Kalibrier- und Entgratköpfen, mit Schnellwechsellaufnahme.

Universell einsetzbar für Verbundrohre zum Kalibrieren nach dem Schneid-/Trennvorgang, zum Innenentgraten, um Beschädigungen des O-Rings des Fittings zu vermeiden, und zum Außenentgraten.

Leichte Handhabung und schneller Vorschub durch ergonomisch gestalteten Kunststoff-Handgriff mit Ratschenfunktion.

Robuste Stahl-Ausführung des Kalibrierdorns mit integrierten Entgratklingen für harte Beanspruchung und lange Standzeit. Kalibrierdorn und Entgratklingen sind auf die verschiedenen Rohrdimensionen und Wanddicken abgestimmt. Stabile Hülse zum Schutz des Kalibrierdorns und der Entgratklingen vor Beschädigung.

Alle Kalibrier- und Entgratköpfe mit integriertem 6-Kant-Anschluss für Handbetrieb durch REMS KaliGrat E Ratschengriff oder für elektrischen Antrieb durch Akku-Bohrschrauber REMS Helix 22V VE (Seite 116) und andere Bohrerschrauber mit Bit-Aufnahmen 1/4" (Drehzahl ≤ 500 min⁻¹).

Schneller Wechsel der Kalibrier- und Entgratköpfe durch Ratschengriff mit Schnellwechsellaufnahme mit Federarretierung.



Lieferumfang

REMS KaliGrat E Set. Kalibrierwerkzeug und Außen-/Innen-Rohrentgrater, für Handbetrieb oder elektrischen Antrieb. Für Verbundrohre Ø 14 – 63 mm. Ratschengriff mit Schnellwechsellaufnahme mit Federarretierung, Kalibrier- und Entgratköpfe. Im stabilen Koffer.

Ausführung Ø mm × Wandstärke mm	Art.-Nr.	€
Set 16×2 + 20×2 + 25×2,5/26×3	114000R	364,00
Set 16×2 + 20×2,25 + 25×2,5/26×3	114003R	364,00
Set 16×2,25 + 20×2,5 + 25×2,5/26×3	114002R	364,00
Set Allround 26 14×2 + 16×2 + 16×2,25 + 18×2 + 20×2 + 20×2,25 + 20×2,5 + 25×2,5/26×3	114001R	678,40



Zubehör

Bezeichnung	Art.-Nr.	€
KaliGrat E Ratschengriff, mit Schnellwechsellaufnahme, zum einfachen Antrieb der Kalibrier- und Entgratköpfe KaliGrat E	114044R	85,30
KaliGrat E Ø 14×2 mm	114032R	54,10
KaliGrat E Ø 16×2 mm	114033R	64,00
KaliGrat E Ø 16×2,25 mm	114034R	64,00
KaliGrat E Ø 18×2 mm	114035R	59,70
KaliGrat E Ø 20×2 mm	114036R	68,30
KaliGrat E Ø 20×2,25 mm	114037R	68,30
KaliGrat E Ø 20×2,5 mm	114038R	68,30
KaliGrat E Ø 25×2,5/26×3 mm	114039R	80,10
KaliGrat E Ø 32×3 mm	114040R	98,10
KaliGrat E Ø 40×3,5 mm	114041R	127,00
KaliGrat E Ø 50×4 mm	114042R	180,00
KaliGrat E Ø 63×4,5 mm	114043R	330,00
Koffer mit Einlage	114030R	66,30

REMS Helix 22V VE, Akku-Bohrschrauber, siehe Seite 116



REMS KaliGrat R

Kalibrierwerkzeuge und Innen-Rohrentgrater

Robuste Qualitätswerkzeuge zum Kalibrieren und Innenentgraten von Rohren.

Verbundrohre Ø 16 – 63 mm

REMS KaliGrat R – gleichzeitig Kalibrieren und Innenentgraten. Ratschengriff mit gestuftem Kalibrierdorn mit integrierten Entgratklingen.

Universell einsetzbar für Verbundrohre zum Kalibrieren nach dem Schneid-/Trennvorgang und zum Innenentgraten, um Beschädigungen des O-Rings des Fittings zu vermeiden.

Leichte Handhabung und schneller Vorschub durch ergonomisch gestalteten Kunststoff-Handgriff mit Ratschenfunktion.

Robuste Stahl-Ausführung des Kalibrierdorns mit integrierten Entgratklingen für harte Beanspruchung und lange Standzeit. Gestufter Kalibrierdorn und Entgratklingen sind auf verschiedene Rohrdimensionen und Wanddicken abgestimmt.



Lieferumfang

REMS KaliGrat R. Kalibrierwerkzeug und Innen-Rohrentgrater. Für Verbundrohre Ø 16 – 63 mm. Ratschengriff mit Kalibrierdorn für verschiedene Durchmesser und Wandstärken, mit integrierten Entgratklingen. In Blisterverpackung.

Ausführung Ø mm × Wandstärke mm	Art.-Nr.	€
R4 16×2 + 20×2 + 25×2,5/26×3 + 32×3	114045R	105,00
R4 16×2 + 20×2,25 + 25×2,5/26×3 + 32×3	114046R	105,00
R3 40×3,5 + 50×4 + 63×4,5	114047R	209,00
R3 40×4 + 50×4,5 + 63×6	114048R	209,00



REMS KaliGrat H

Kalibrierwerkzeuge und Außen-/Innen-Rohrentgrater

Robuste Qualitätswerkzeuge zum Kalibrieren und Außen-/Innenentgraten von Rohren.

Verbundrohre Ø 16 – 26 mm

REMS KaliGrat H – gleichzeitig Kalibrieren und Außen-/Innenentgraten. Sterngriff mit Kalibrierdornen und Entgratklingen.

Universell einsetzbar für Verbundrohre zum Kalibrieren nach dem Schneid-/Trennvorgang, zum Innenentgraten, um Beschädigungen des O-Rings des Fittings zu vermeiden, und zum Außenentgraten. Ein Produkt für mehrere Rohrgrößen.

Leichte Handhabung und schneller Vorschub durch ergonomisch gestaltetes Kunststoffgehäuse mit Sterngriff.

Robuste Stahl-Ausführung des Kalibrierdorns mit integrierten Entgratklingen, für harte Beanspruchung und lange Standzeit. Kalibrierdorn und Entgratklingen sind auf die verschiedenen Rohrdimensionen und Wanddicken abgestimmt. Stabile Hülse zum Schutz des Kalibrierdorns und der Entgratklingen vor Beschädigung.



Lieferumfang







REMS KaliGrat H. Kalibrierwerkzeug und Außen-/Innen-Rohrentgrater. Für Verbundrohre. In Blisterverpackung.

Ausführung Ø mm × Wandstärke mm	Art.-Nr.	€
16×2 + 20×2 + 26×3	114060R	124,00
16×2 + 20×2 + 25×2,5	114061R	124,00
16×2,25 + 20×2,5 + 26×3	114062R	124,00





Montieren

	Rohrzangen	112
	Rohrbearbeitungsstation Ketten-Rohrspannstöcke	113
	Klappwerkbenke	114
	Materialauflagen	115
	Akku-Bohrschrauber	116
	Elektrische LED-Baustrahler Akku-LED-Baustrahler	118
	Staubschutztüren	120

Robuste Qualitätswerkzeuge für harte Beanspruchung und lange Lebensdauer. Ganzstahl-gesenkgeschmiedet

Schwedisches Modell gemäß DIN 5234 – Form C.

Rohre ≤ Ø 3"
Muttern, Bolzen, Flachmaterial

REMS Catch S – für professionellen Einsatz.

Schwedisches Modell mit S-förmigem Maul für sichere 3-Punkt-Spannung. Selbstklemmend, deshalb sicheres Greifen und Halten, auch bei glatten Rohren. Robuste Ausführung aus Chrom-Vanadium-Stahl, ganzstahl-gesenkgeschmiedet, vergütet, pulverbeschichtet. Gehärtete, hochverschleißfeste Zahnung. Ergonomisch gestaltete Schenkelform, abrutschsicher. Klemmschutz verhindert Quetschungen. Unverlierbare Stellmutter. Verstärkte Hülse.

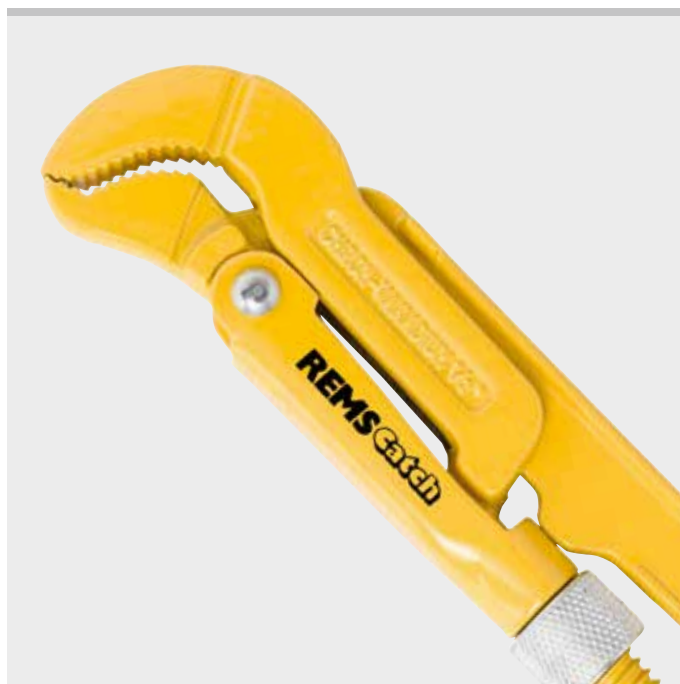

Info



Lieferumfang

REMS Catch S. S-Maul-Rohrzange, schwedisches Modell. DIN 5234 – Form C. In Kunststoffhülle.

Bezeichnung Rohre ≤ Ø Zoll	Spannweite mm	Art.-Nr.	€
S ½"	36	116000R	55,30
S 1"	47	116005R	59,20
S 1½"	60	116010R	79,50
S 2"	78	116015R	106,00
S 3"	112	116020R	214,00

REMS Catch W

Wasserpumpenzangen

Robuste Qualitätswerkzeuge für harte Beanspruchung und lange Lebensdauer. Ganzstahl-gesenkgeschmiedet.

Gemäß ISO 8976 mit durchgestecktem Gelenk.

Rohre ≤ Ø 1½"
4-Kant-, 6-Kant-Verschraubungen, Flachmaterial

REMS Catch W – für professionellen Einsatz.

Greifzange mit verstärktem, durchgestecktem, geschliffenem Gelenk (Gewerbe), 7-fach verstellbar. Selbstklemmend, deshalb sicheres Greifen und Halten, auch bei glatten Rohren.

Robuste Ausführung aus Chrom-Vanadium-Stahl, ganzstahl-gesenkgeschmiedet, vergütet, pulverbeschichtet. Gehärtete, hochverschleißfeste Zahnung.

Ergonomisch gestaltete Schenkelform, abrutschsicher. Klemmschutz verhindert Quetschungen.



Info



Lieferumfang

REMS Catch W. Wasserpumpenzange mit durchgestecktem Gelenk (Gewerbe), 7-fach verstellbar. ISO 8976. In Kunststoffhülle.

Bezeichnung	Rohre ≤ Ø Zoll	Art.-Nr.	€
W 175	1"	116050R	27,20
W 240	1¼"	116055R	31,20
W 300	1½"	116060R	45,90

REMS Aquila 3B

Tragbare Rohrbearbeitungsstation mit Ketten-Rohrspannstock

Stabile, gut tragbare Rohrbearbeitungsstation mit integriertem Ketten-Rohrspannstock auf klappbarem 3-Bein-Gestell. Mit praktischer Ablageplatte.

Spannbereich	Ø 10 – 165 mm Ø 1/8 – 6"
Traglast	≤ 450 kg

REMS Aquila 3B – tragbare Rohrbearbeitungsstation. Rohre sicher spannen bis 6". Überall vor Ort.

Stabile, verwindungsfreie Gusskonstruktion der Arbeitsplatte mit integriertem Ketten-Rohrspannstock, Rohraufgabe, Werkzeughalterungen, 3 Biegevorrichtungen zum Biegen von Rohren Ø 10 – 26 mm, Ø 3/8 – 3/4", Spannkopf.

Speziell gezahnte Doppelspannbacke, leicht wechselbar, prismenförmig, für sicheres Spannen der Rohre im gesamten Spannbereich. Spezialgehärtet, für lange Lebensdauer.

Spannkette mit stabilen Kettengliedern, leicht spannbar durch Schnellverschluss und Trapezgewindespindel.

Gut zugänglicher Arbeitsbereich vor dem Ketten-Rohrspannstock zum freien Durchschwenken auch langer Werkzeuge.

Besonders geeignet bei der Rohrinstallation, z. B. zum Trennen, Gewindeschneiden, Biegen, Montieren.

Einstellbarer Spannkopf zum Spannen der Rohrbearbeitungsstation zwischen Decke und Boden, für besonders sicheren Stand.

Bewährtes 3-Bein-Gestell für sicheren Stand, klappbar, für einfaches Aufstellen und leichten Transport.

Praktische Ablageplatte für Werkzeuge und Arbeitsmaterial.

Höhenverstellbare Materialauflagen REMS Herkules (Seite 115).



Info



Lieferumfang

REMS Aquila 3B. Rohrbearbeitungsstation mit Ketten-Rohrspannstock zum Spannen von Rohren, Vollmaterial, Ø 10 – 165 mm, Ø 1/8 – 6". Arbeitsplatte mit integriertem Ketten-Rohrspannstock mit Doppelspannbacke, Rohraufgabe, Werkzeughalterungen, 3 Biegevorrichtungen zum Biegen von Rohren Ø 10 – 26 mm, Ø 3/8 – 3/4", Spannkopf. Klappbares 3-Bein-Gestell mit Ablageplatte. Traglast ≤ 450 kg. Im Karton.

	Art.-Nr.	€
	120270R	564,00

REMS Aquila WB

Ketten-Rohrspannstock für Werkbank

Hochwertiger, robuster Ketten-Rohrspannstock zur Befestigung auf Werkbank. Hervorragende Qualität für lange Lebensdauer.

Spannbereich	Ø 10 – 165 mm Ø 1/8 – 6"
--------------	-----------------------------

REMS Aquila WB – Rohre sicher spannen bis 6".

Stabile, verwindungsfreie Gusskonstruktion der Grundplatte mit integriertem Ketten-Rohrspannstock, Rohraufgabe, Biegevorrichtung.

Speziell gezahnte Doppelspannbacke, leicht wechselbar, prismenförmig, für sicheres Spannen der Rohre im gesamten Spannbereich. Spezialgehärtet, für lange Lebensdauer.

Spannkette mit stabilen Kettengliedern, leicht spannbar durch Schnellverschluss und Trapezgewindespindel.

Gut zugänglicher Arbeitsbereich vor dem Ketten-Rohrspannstock zum freien Durchschwenken auch langer Werkzeuge.

Besonders geeignet bei der Rohrinstallation, z. B. zum Trennen, Gewindeschneiden, Biegen, Montieren.

Zur Befestigung auf Werkbank. Traglast Werkbank beachten.

Höhenverstellbare Materialauflagen REMS Herkules (Seite 115).



Deutsches Qualitätsprodukt



Info



Lieferumfang

REMS Aquila WB. Hochwertiger Ketten-Rohrspannstock zum Spannen von Rohren, Vollmaterial, Ø 10 – 165 mm, Ø 1/8 – 6". Grundplatte mit integriertem Ketten-Rohrspannstock mit Doppelspannbacke, Rohraufgabe, Biegevorrichtung. Für Werkbank. Im Karton.

	Art.-Nr.	€
	120250R	332,00

Stabile, gut tragbare Klappwerkbänke für den universellen Einsatz. Arbeitsplatten nach DIN 68 705.

REMS Jumbo E – handlich und leicht.

Arbeitsplatte	Birke-Multiplex, 800 × 600 × 22 mm
Arbeitshöhe	800 mm
Gewicht	18 kg
Traglast	≤ 300 kg

REMS Jumbo – die unverwüstliche Klappwerkbank.

Handlich und leicht. Deutsches Qualitätsprodukt.

Arbeitsplatte	Buche-Multiplex, 1100 × 700 × 26 mm
Arbeitshöhe	800 mm
Gewicht	28 kg
Traglast	≤ 300 kg

REMS Jumbo – blitzschnell auf- und abgebaut.

Mit Kniehebelsverschluss. Arbeitsplatten nach DIN 68 705. Hochbelastbar bis 300 kg.

Handlich und leicht. REMS Jumbo E nur 18 kg, REMS Jumbo nur 28 kg.

Arbeitsplatte aus Spezialschichtholz Birke-Multiplex (REMS Jumbo E) bzw. Buche-Multiplex (REMS Jumbo), nach DIN 68 705 wetterfest verleimt, imprägniert, schraubstock- und rissfest, plan und verwindungsfrei.

Durch Stahlkantenschutz ringsum stoß- und splitterfest. Schrauben und Muttern verzinkt.

Besonders fester Stand durch stabiles Stahlrohrgestell mit Kniehebelsverschluss, blitzschnell auf- und abgebaut. Gut tragbar.

Hochbelastbar, max. Traglast 300 kg.



Deutsches Qualitätsprodukt



Info

Lieferumfang

REMS Jumbo. Klappwerkbank mit Kniehebelsverschluss. Arbeitsplatte nach DIN 68 705. Traglast ≤ 300 kg. Im Karton.

Bezeichnung	Arbeitsplatte	Größe mm	Art.-Nr.	€
REMS Jumbo E	Birke-Multiplex	800 × 600	120240R	308,00
REMS Jumbo	Buche-Multiplex	1100 × 700	120200R	475,00



Höhenverstellbare Materialauflagen mit Kugelführung für drehendes und stehendes Rohr und Vollmaterial.

Rohre, Vollmaterial \varnothing (1/8) 3/4 – 6", \varnothing (6) 26 – 168 mm
Traglast ≤ 150 kg

REMS Herkules – die starke Stütze.

Besonders geeignet bei der Rohrinstallation, z.B. beim Trennen, Gewindeschneiden, Rollnuten, Schweißen, Löten.

Leichtes Bewegen des Materials in alle Richtungen beim Drehen, Ziehen und Schieben durch zwei in rostgeschütztem Gehäuse gelagerte, nichtrostende Stahlkugeln im Bereich \varnothing 3/4 – 6", \varnothing 26 – 168 mm.

Robuste, baustellengerechte Konstruktion. Zerlegbar für Transport und Lagerung.

Wahlweise auf sicher stehendem 3-Bein oder mit Klemmvorrichtung für Werkbank.

Höhenverstellbar, REMS Herkules 3B von 690 bis 1180 mm ab Fußboden, REMS Herkules Y von 35 bis 580 mm ab Arbeitsplatte Werkbank.



Deutsches Qualitätsprodukt



Info

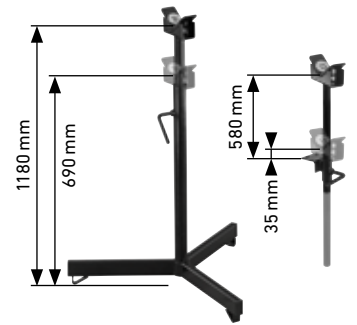

Lieferumfang

REMS Herkules. Höhenverstellbare Materialauflage für Rohre, Vollmaterial, \varnothing (1/8) 3/4 – 6", \varnothing (6) 26 – 168 mm. Wahlweise auf 3-Bein oder mit Klemmvorrichtung für Werkbank. Traglast ≤ 150 kg. Im Karton.

Bezeichnung	Ausführung	Art.-Nr.	€
REMS Herkules 3B	3-Bein	120120R	357,00
REMS Herkules Y	Klemmvorrichtung für Werkbank	120130R	216,00

Höhenverstellbare Materialauflage mit Kugelführung für drehendes und stehendes Rohr und Vollmaterial.

Rohre, Vollmaterial \varnothing (1/8) 1 1/4 – 12", \varnothing (6) 42 – 324 mm
Traglast ≤ 450 kg

REMS Herkules XL 12" – Superstabil für Rohre bis 12".

Besonders geeignet bei der Rohrinstallation, z.B. beim Rollnuten, Trennen, Gewindeschneiden, Schweißen, Löten.

Leichtes Bewegen des Materials in alle Richtungen beim Drehen, Ziehen und Schieben durch zwei in rostgeschütztem Gehäuse gelagerte, nichtrostende Stahlkugeln im Bereich \varnothing 1 1/4 – 12", \varnothing 42 – 324 mm.

Robuste, baustellengerechte Konstruktion. Sicher stehendes 3-Bein, klappbar für Transport und Lagerung.

Höhenverstellbar von 505 bis 915 mm ab Fußboden.

Gewindespindel zum einfachen Ausrichten des Rohres, mit Feststelleinrichtung.

Praktischer Tragegriff für leichten Transport.



Lieferumfang

REMS Herkules XL 12". Höhenverstellbare, klappbare Materialauflage für Rohre, Vollmaterial, \varnothing 1 1/4 – 12", \varnothing 42 – 324 mm. Traglast ≤ 450 kg. Im Karton.

Art.-Nr.	€
120125R	386,00

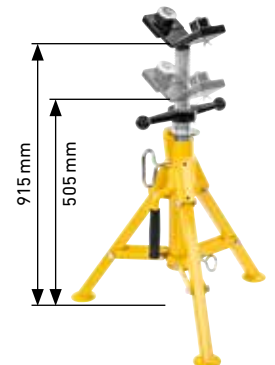

Leistungsstarkes, mobiles, handliches Akkuwerkzeug zum Bohren, zum Eindrehen/Lösen von Schrauben und zum Entgraten von Rohren. Li-Ion 22V Technology. Für Akku- und Netzbetrieb.

Bohren in Stahl, Stein	≤ Ø 13 mm
Bohren in Holz	≤ Ø 32 mm
Bohren mit Fliesenbohrern, z. B. in Keramik, Feinsteinzeug, Granit, Marmor	≤ Ø 14 mm
Eindrehen/Lösen von Schrauben	≤ Ø 8 mm

REMS Helix 22 V VE – bohren, schrauben und entgraten. Mit durchzugstarkem, bürstenlosen Akku-Motor.

Bauweise

Superleicht, superklein, superhandlich. Antriebsmaschine mit Akku nur 1,6 kg. Deshalb überall einsetzbar, frei Hand, über Kopf, auch an besonders engen Stellen. Optimale Gewichtsverteilung für Einhand-Bedienung. Ergonomisch gestaltetes Gehäuse. Antriebsmaschine mit schlüssellosem Schnellspannfutter, Spannbereich 1,5–13 mm, Rechts- und Linkslauf. 2 stufenlos einstellbare Drehzahlbereiche von 0–560 min⁻¹ und 0–1900 min⁻¹, 15 Drehmomentstufen plus Bohrstufe, hartes Drehmoment von 50 Nm in beiden Drehzahlbereichen, weiches Drehmoment von 12 Nm im schnellen und 30 Nm im langsamen Drehzahlbereich für kraftvolles Schrauben. Integrierte LED-Arbeitsleuchte zur Beleuchtung der Arbeitsstelle. Gürtelclip. Für Akku- und Netzbetrieb. 1 Bit mit Doppelklinge Schlitz/Kreuzschlitz, 50 mm lang. Bit-Set als Zubehör.

Antrieb

Leistungsstarker elektromechanischer Antrieb mit durchzugstarkem, bürstenlosen Akku-Motor 22V, 500W Abgabe, robustem, 2-stufigem, präzise kugelgelagertem Getriebe, wartungsfrei. Sicherheits-Tippschalter.

Vario-Elektronik

Stufenlose elektronische Drehzahlsteuerung zum gefühlvollen Anbohren, Eindrehen/Lösen von Schrauben und zur materialgerechten Wahl der Drehzahl beim Bohren und Eindrehen/Lösen von Schrauben. Die Drehzahl kann durch variablen Druck auf den Sicherheits-Tippschalter von 0 bis 560 min⁻¹ bzw. 0 bis 1900 min⁻¹ stufenlos gesteuert werden (Gasbeschalter (VE)).

Akku- oder Netzbetrieb

REMS Li-Ion 22V Technology, siehe Seite 20–25. Hochbelastbare Akkus Li-Ion 22V mit 2,5, 4,4, 5,0 oder 9,0 Ah Kapazität, für lange Laufzeit. Leicht und leistungsstark. Gestufte Ladezustandsanzeige durch farbige LEDs. Arbeitstemperaturbereich – 10 bis + 60 °C. Kein Memoryeffekt für maximale Akkuleistung. Schnellladegerät 100–240V, 90W, 22V oder 290W, 22V für kürzere Ladezeiten, als Zubehör. Spannungsversorgung 220–240V, 22V, 15 A Abgabe, für Netzbetrieb anstelle Akku Li-Ion 22V, als Zubehör.



Info

Lieferumfang

REMS Helix 22 V VE. Akku-Bohrschrauber mit Vario-Elektronik (VE) zum Bohren in Stahl, Stein, $\leq \varnothing 13$ mm, Holz $\leq \varnothing 32$ mm und andere Materialien und zum Eindrehen/Lösen von Schrauben ≤ 8 mm. Antriebsmaschine mit schlüssellosem Schnellspannfutter, Spannungsbereich 1,5–13 mm, Rechts- und Linkslauf. Elektromechanischer Antrieb mit durchzugstarkem, bürstenlosen Akku-Motor 22 V, 500 W, 2-stufigem robustem Getriebe. 2 stufenlos einstellbare Drehzahlbereiche von 0–560 min^{-1} und 0–1900 min^{-1} , 15 Drehmomentstufen plus Bohrstufe, hartes Drehmoment von 50 Nm in beiden Drehzahlbereichen. Sicherheits-Tippschalter. Integrierte LED-Arbeitsleuchte. Gürtelclip. 1 Bit mit Doppelklinge Schlitz/Kreuzschlitz, 50 mm lang. In Tragetasche.

Bezeichnung	Ausführung	Art.-Nr.	€
Set\IP	Ohne Akku, ohne Schnellladegerät	190100R22	256,00
Set	Mit Akku Li-Ion 22 V, 2,5 Ah, 54 Wh, Schnellladegerät 100–240 V, 50–60 Hz, 90 W, 22 V	190110R220	532,00

Andere Netzspannungen auf Anfrage.



Zubehör

Bezeichnung	Art.-Nr.	€
REMS REG 10–42. Außen-/Innen-Rohrentgrater für Rohre $\varnothing 10–42$ mm, $\varnothing \frac{1}{2}–1\frac{1}{8}$ ", siehe Seite 106		
REMS REG 10–54 E. Außen-/Innen-Rohrentgrater für Rohre $\varnothing 10–54$ mm, $\varnothing \frac{1}{2}–2\frac{1}{8}$ ", siehe Seite 107		
REMS KaliGrat E. Kalibrierwerkzeuge und Außen-/Innen-Rohrentgrater für Verbundrohre $\varnothing 14–63$ mm, siehe Seite 108		
REMS Fliesenbohrer, $\varnothing 5–14$ mm, siehe Seite 371		
Power-Pack 22 V 2,5 Ah + 2,5 Ah + 90 W, 108 Wh, bestehend aus 2 Stück Akku Li-Ion 22 V, 2,5 Ah, 54 Wh, Schnellladegerät 100–240 V, 50–60 Hz, 90 W, 22 V	571590R220	603,00
Akku Li-Ion 22 V, 2,5 Ah, 54 Wh	571571R22	199,00
Weitere Akkus Li-Ion 22 V/Power-Packs 22 V siehe Seite 20–25.		
Schnellladegerät 100–240 V, 50–60 Hz, 90 W, 22 V	571585R220	205,00
Schnellladegerät 100–240 V, 50–60 Hz, 290 W, 22 V	571587R220	442,00
Spannungsversorgung 220–240 V, 50–60 Hz, 350 W, 22 V, 15 A, für Netzbetrieb anstelle Akku Li-Ion 22 V	571567R220	442,00
Tragetasche	190053R	49,90
Bit-Set, bestehend aus Schnellwechsel-Bithalter, magnetisch, mit automatischer Bitverriegelung, 12 Bits (4 Torx, 3 Kreuzschlitz PH, 3 Kreuzschlitz PZ, 2 Schlitz), in praktischem Steckmagazin mit elastischem Befestigungsband zur Fixierung am Handgelenk oder am Bohrschrauber.	190051R	17,00
REMS Lumen 2800 22 V, Akku-LED-Baustrahler, siehe Seite 119.		



Leistungsstarke, elektrische LED-Baustrahler mit hoher Leuchtkraft.

REMS Lumen 5000

Lichtstrom 5000 lm

REMS Lumen 7000

Lichtstrom 7000 lm

REMS Lumen 10000

Lichtstrom Helligkeitsstufe 1 5000 lm

Lichtstrom Helligkeitsstufe 2 10000 lm

REMS Lumen 5000/7000/10000 – elektrisch leuchten. Mit hoher Leuchtkraft. Handlich, leicht. Stufenlos schwenkbar.

Universeller Einsatz

Leistungsstarke, elektrische LED-Baustrahler mit hoher Leuchtkraft für universellen Einsatz auf der Baustelle oder in der Werkstatt. REMS Lumen 10000 mit 2 wählbaren Helligkeitsstufen für jeden Einsatzzweck.

Bauweise

Handliche, leichte, elektrische LED-Baustrahler. REMS Lumen 5000 nur 1,8 kg, REMS Lumen 7000 nur 2,2 kg, REMS Lumen 10000 nur 3,0 kg. Schlagfestes Aluminiumgehäuse, staubdicht, geschützt gegen Strahlwasser aus jeder Richtung. LEDs durch schlagfestes und bruchsicheres Acrylglas geschützt. Baustrahlergehäuse 360° schwenkbar, über Sterngriffschrauben feststellbar, für optimale Ausrichtung der Beleuchtung. Ein-/Ausschalter. Stahlrohrgestell mit Gummifüßen für stabilen Stand. Praktischer, rutschfester Tragegriff. Praktisches Teleskopstativ auf sicher stehendem 3-Bein, nur 1,9 kg, zur exakten Positionierung des LED-Baustrahlers, höhenverstellbar von 615 bis 1590 mm ab Fußboden, klappbar für einfachen Transport, als Zubehör.

LED-Flächenstrahler

Moderne, energiesparende LED-Flächenstrahler mit hoher Leuchtkraft. Sofortlicht ohne Einschaltverzögerung. Helligkeit der LEDs bei REMS Lumen 10000 in 2 Stufen wählbar. Abstrahlwinkel 120° für gute Ausleuchtung. Farbtemperatur 5000 K. Effiziente Wärmeableitung durch hochwertige Lamellenkühlkörper aus Aluminium. Überhitzungsschutz regelt automatisch die Stromzufuhr, für Dauerbetrieb.

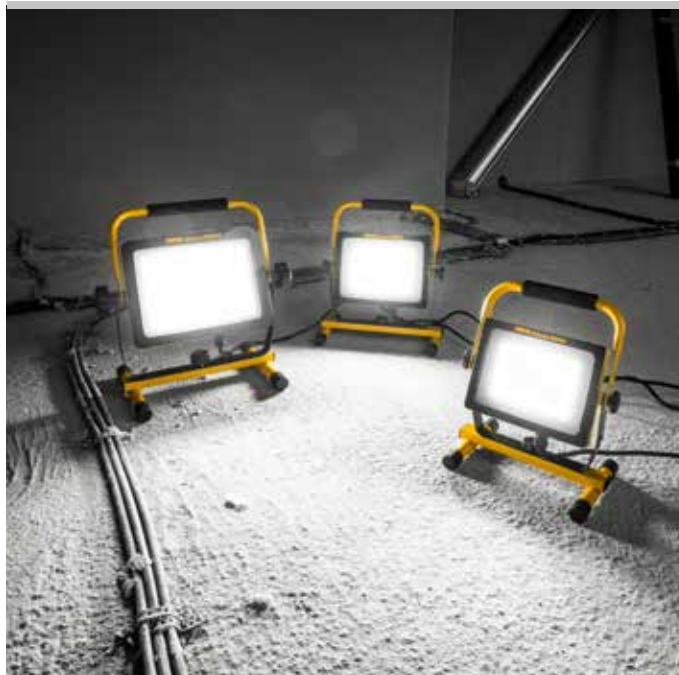

Info

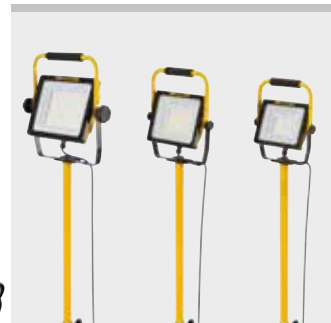

Lieferumfang

REMS Lumen. Elektrischer LED-Baustrahler mit hoher Leuchtkraft. 230V, 50–60 Hz. Anschlussleitung 5 m. Im Karton.

Bezeichnung	Lichtstrom ≤ lm	Leistung ≤ W	Art.-Nr.	€
Lumen 5000	5000	50	175220R220	87,40
Lumen 7000	7000	70	175221R220	106,00
Lumen 10000	10000	100	175222R220	132,00

Andere Netzspannungen auf Anfrage.

Zubehör

Bezeichnung	Art.-Nr.	€
REMS Teleskopstativ 3B , auf 3-Bein, höhenverstellbar, klappbar	175230R	33,20



Leistungsstarker, mobiler Akku-LED-Baustrahler mit hoher Leuchtkraft. Li-Ion 22V Technology. Für Akku- und Netzbetrieb.

Lichtstrom Helligkeitsstufe 1	1100 lm
Lichtstrom Helligkeitsstufe 2	2000 lm
Lichtstrom Helligkeitsstufe 3	2800 lm

REMS Lumen 2800 22V – leuchtet überall. Mit hoher Leuchtkraft. Mobil, handlich, leicht. Für Akku- und Netzbetrieb. Stufenlos schwenkbar.

Universeller Einsatz

Leistungsstarker, mobiler Akku-LED-Baustrahler mit hoher Leuchtkraft für universellen Einsatz auf der Baustelle oder in der Werkstatt. 3 wählbare Helligkeitsstufen, ideal für jeden Einsatzzweck.

Bauweise

Handlicher, leichter Akku-LED-Baustrahler, nur 1,7 kg, mit Akku nur 2,1 kg. Schlagfestes Kunststoffgehäuse. LEDs durch schlagfestes und bruchsicheres Acrylglas geschützt. Baustrahlergehäuse 360° schwenkbar, über Flügelgriffschrauben feststellbar, für optimale Ausrichtung der Beleuchtung. Ein-/Ausschalter. Stahlrohrgestell mit Kunststoffplatte und steckbarem Haken, zum Befestigen oder Aufhängen des Baustrahlers. Praktischer, rutschfester Tragegriff. Spannungsversorgung 220–240V, 50–60Hz, 138 W, für Netzbetrieb im Lieferumfang enthalten. Im Gehäuse integrierte Aufnahme für REMS Akku Li-Ion 22V für Akku anstelle Netzbetrieb. Im Akku-Betrieb mit Akku Li-Ion 22V, 2,5 Ah, 54 Wh (Abgabe). Praktisches Teleskopstativ auf sicher stehendem 3-Bein, nur 1,9 kg, zur exakten Positionierung des LED-Baustrahlers, höhenverstellbar von 615 bis 1590 mm ab Fußboden, klappbar für einfachen Transport, als Zubehör.

LED-Flächenstrahler

Moderne, energiesparende LED-Flächenstrahler mit hoher Leuchtkraft. Sofort-Licht ohne Einschaltverzögerung. Helligkeit der LEDs in 3 Stufen wählbar. Abstrahlwinkel 120° für hohe Ausleuchtung. Farbtemperatur 6500 K. Effiziente Wärmeableitung durch hochwertige Lamellenkühlkörper aus Aluminium verhindert Überhitzung. Für Dauerbetrieb.

Akku- oder Netzbetrieb

REMS Li-Ion 22V Technology, siehe Seite 20–25. Hochbelastbare Akkus Li-Ion 22V mit 2,5, 4,4, 5,0 oder 9,0 Ah Kapazität, für lange Leuchtdauer. Leicht und leistungsstark. Gestufte Ladezustandsanzeige durch farbige LEDs. Arbeitstemperaturbereich –10 bis +60 °C. Kein Memoryeffekt für maximale Akkuleistung. Schnellladegerät 100–240V, 90 W, 22V oder 290 W, 22V für kürzere Ladezeiten, als Zubehör.



Info



Bezeichnung	Betriebsstunden h*		
	Stufe 1	Stufe 2	Stufe 3
Akku Li-Ion 22V, 2,5 Ah, 54 Wh	5,4	2,4	1,6
Akku Li-Ion 22V, 4,4 Ah, 95 Wh	9,6	4,2	2,8
Akku Li-Ion 22V, 5,0 Ah, 108 Wh	10,9	4,8	3,2
Akku Li-Ion 22V, 9,0 Ah, 194 Wh	19,6	8,6	5,7

Lieferumfang

REMS Lumen 2800 22V Set Power-Edition. Akku-LED-Baustrahler mit hoher Leuchtkraft. Für Akku- und Netzbetrieb. Lichtstrom ≤2800 lm. Spannungsversorgung 220–240V, 50–60 Hz, 138 W, 24 V, 1,5 A. Ohne Akku, ohne Schnellladegerät. Im Karton.

	Art.-Nr.	€
	175210R220	154,00

Andere Netzspannungen auf Anfrage.

Lieferumfang

REMS Lumen 2800 22V Set. Akku-LED-Baustrahler mit hoher Leuchtkraft. Für Akku- und Netzbetrieb. Lichtstrom ≤2800 lm. Akku Li-Ion 22V, 2,5 Ah, 54 Wh, Schnellladegerät 220–240V, 50–60 Hz, 70 W, 22V. Spannungsversorgung 220–240V, 50–60 Hz, 138 W, 24 V, 1,5 A. Im Karton.

	Art.-Nr.	€
	175211R220	429,00

Andere Netzspannungen auf Anfrage.

Zubehör

Bezeichnung	Art.-Nr.	€
Power-Pack 22V 2,5 Ah + 2,5 Ah + 90 W, 108 Wh, bestehend aus 2 Stück Akku Li-Ion 22V, 2,5 Ah, 54 Wh, Schnellladegerät 100–240V, 50–60 Hz, 90 W, 22V	571590R220	603,00
Akku Li-Ion 22V, 2,5 Ah, 54 Wh	571571R22	199,00
Weitere Akkus Li-Ion 22V/Power-Packs 22V siehe Seite 20–25.		
Schnellladegerät 100–240V, 50–60 Hz, 90 W, 22V	571585R220	205,00
Schnellladegerät 100–240V, 50–60 Hz, 290 W, 22V	571587R220	442,00
REMS Teleskopstativ 3B, auf 3-Bein, höhenverstellbar, klappbar	175230R	33,20



Stabile, universell einsetzbare Staubschutztüren zum Schutz der an den Arbeitsbereich angrenzenden Räume. Ideal bei Reparatur und Renovierung.

Abmessung 1200 × 2200 mm

REMS Staubschutztür – universell einsetzbar.

Stabile, universell einsetzbare Staubschutztüren zum Schutz der an den Arbeitsbereich angrenzenden Räume. Schmutz und Staub verbleibt im Arbeitsbereich. Ideal bei Reparatur und Renovierung. Besonders für Arbeiten in bewohnten Räumen. Schneidbar, mit geeignetem Klebeband einfach zu befestigen. 2-Wege-Reißverschluss zur flexiblen Wahl der Öffnungs-/Schließstelle. Doppelter Wendschieber mit langen Griffen zur einfachen Bedienung von innen und von außen.

REMS Staubschutztür U 1200 × 2200 mm

Aus stabiler, staubdichter PE-Folie 100 µm, recycelbar. Reißverschluss in U-Form für bodendichten Anschluss.

REMS Staubschutztür S 1200 × 2200 mm

Aus extra stabiler, staubdichter PE-Folie 150 µm, recycelbar. Reißverschluss in S-Form, am Boden teilbar für barrierefreien Durchgang.



Info

Lieferumfang

REMS Staubschutztür U 1200 × 2200 mm. Zum Schutz der an den Arbeitsbereich angrenzenden Räume. Aus stabiler, staubdichter PE-Folie 100 µm, recycelbar, mit 2-Wege-Reißverschluss in U-Form zur flexiblen Wahl der Öffnungs-/Schließstelle. Doppelter Wendschieber mit langen Griffen zur einfachen Bedienung von innen und von außen. Individuell schneidbar, mit geeignetem Klebeband einfach zu befestigen. Wiederverwendbar. Im Druckverschlussbeutel.

Art.-Nr.	€
132309R	24,50



Lieferumfang

REMS Staubschutztür S 1200 × 2200 mm. Zum Schutz der an den Arbeitsbereich angrenzenden Räume. Aus extra stabiler, staubdichter PE-Folie 150 µm, recycelbar, mit 2-Wege-Reißverschluss in S-Form zur flexiblen Wahl der Öffnungs-/Schließstelle, am Boden teilbar für barrierefreien Durchgang. Doppelter Wendschieber mit langen Griffen zur einfachen Bedienung von innen und von außen. Individuell schneidbar, mit geeignetem Klebeband einfach zu befestigen. Wiederverwendbar. Im Druckverschlussbeutel.

Art.-Nr.	€
132310R	26,60



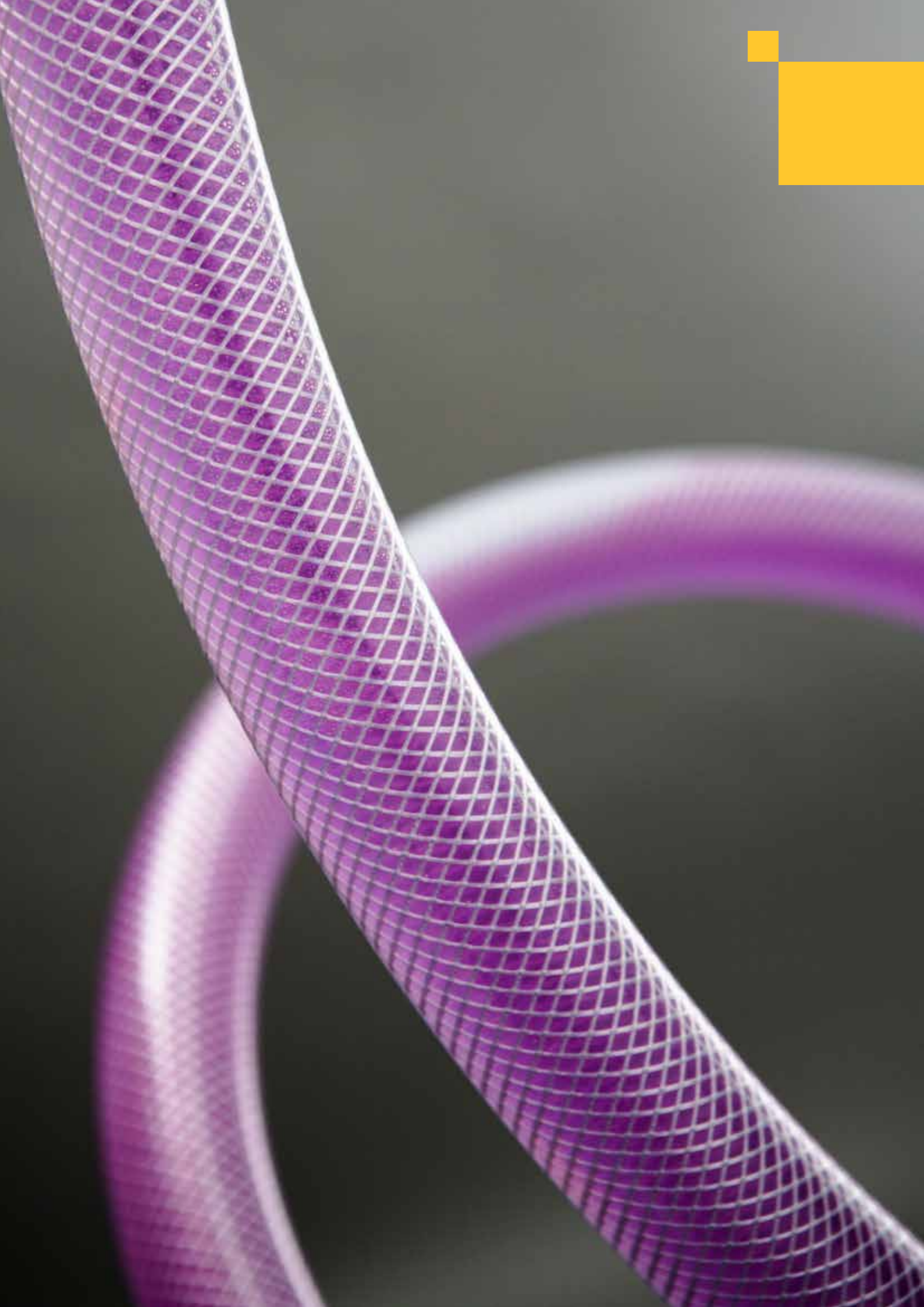

Thermografieren
Leckageorten
Druck- und Dichtheitsprüfen
Spülen
Füllen
Desinfizieren
Reinigen
Konservieren

	Wärmebildkameras	124
	Elektronische Leckagedetektoren	127
	Elektronische Druck- und Dichtheitsprüfgeräte	130
	Hand-Druckprüfpumpen	140
	Elektrische Druckprüfpumpe	141
	Elektronische Spüleinheit	142
	Elektronische Spül- und Druckprüfeinheiten	144
	Desinfektionseinheit TW, Reinigungs- und Konservierungseinheit H	147
	Elektrische Entkalkungspumpe	149
	Elektrische Füll- und Spüleinheiten	150

Robuste, handliche, elektronische Wärmebildkameras mit Connected-Funktionalität über USB. Zur Ermittlung von Oberflächentemperaturen und zur Erkennung von Temperaturunterschieden an Installationen und Objekten. Dokumentation von Bildern und Videos mit Sprachaufzeichnung auf MicroSD-Karte. Für Akku- und Netzbetrieb.

REMS ThermoCam 28 C

IR-Auflösung (Detektorauflösung)	192 × 144 Pixel
Super-IR	384 × 288 Pixel
Anzahl Messpunkte	27.648
Field of view (FOV)	37,2 × 27,8°

REMS ThermoCam 49 C

IR-Auflösung (Detektorauflösung)	256 × 192 Pixel
Super-IR	512 × 384 Pixel
Anzahl Messpunkte	49.152
Field of view (FOV)	50 × 37,2°

Optische Kameraauflösung	
Visuelles Bild	3264 × 2448 Pixel (8 MP)
Video	640 × 480 Pixel (SD)
Temperaturbereich	-20 – 550°C
Genauigkeit	±2°C
NETD	< 40 mK
Instantaneous Field of View (IFOV)	3,3 mrad
Medienspeicherkarte	16 GB MicroSD-Karte
Bildspeicherkapazität	ca. 60.000 Bilder
Videospeicherkapazität	ca. 15 Stunden

REMS ThermoCam C – Wärme einfach sichtbar machen. Präzise. Berührungslos. In Echtzeit. Infrarot-Optik mit hochauflösendem Detektor. Zuschaltbare optische Kamera für Fusionsbild, Bild-in-Bild, Überlagerungsbild, visuelles Bild. Zahlreiche Temperaturanalyse-Werkzeuge, individuell einstellbar. 8-fach digitaler Zoom. Ausrichtlaser. LED-Leuchte.

Universeller Einsatz

Zur zerstörungsfreien Leckageortung an Trinkwasser- und Heizungsinstallationen, Verlaufsartung von Heizungsrohren, z. B. Flächenheizsystemen, Funktionsprüfung von Heizungs-, Klima- und Lüftungssystemen, Überprüfung von elektrischen Installationen und Schaltschränken, Früherkennung von thermischen Überlastungen und Brandgefahren, Fehlersuche an Maschinen, Geräten und elektronischen Bauteilen und viele weitere Anwendungen.

Bauweise

Kompakte, handliche, elektronische Wärmebildkamera, besonders leicht, für Einhand-Bedienung, nur 660g. Überall einsetzbar, frei Hand, über Kopf, auch an besonders engen Stellen. Stabiles, schlagfestes Kunststoffgehäuse mit ergonomisch gestaltetem Pistolengriff mit Softgrip. Infrarot-Optik mit hochauflösendem Detektor mit digitalem Signalprozessor zur Erstellung eines Wärmebildes (Thermogramm) und zuschaltbare optische Kamera zur besseren Erkennung der Umgebungsdetails und Konturen, zur einfachen Lokalisierung von Schäden oder Messpunkten. Laser zur präzisen Ausrichtung der Wärmebildkamera. LED-Leuchte zur Ausleuchtung bei schlechten Lichtverhältnissen. Integriertes Mikrofon und integrierter Lautsprecher zur Audioaufzeichnung und -wiedergabe. Klappbarer Schutzdeckel zum mechanischen Schutz der LED-Leuchte, des Ausrichtlasers sowie der optischen und thermischen Linsen. Taster direkt unter dem Display angeordnet, dadurch ist das Halten am Pistolengriff und das Bedienen der Taster mit einer Hand möglich. Ein-/Aus-Taster. Taster LED-Leuchte. Taster automatische Bildkalibrierung. Taster Laser. Auswahltaster und 4 Navigationstasten zur einfachen Menüauswahl. 8-fach digitaler Zoom, in 0,1x-Schritten einstellbar. Rücktaste zur Navigation oder zum Verlassen des Menüs. Multifunktionstaster am Pistolengriff: Langer Tastendruck zum Starten der Videoaufnahme, kurzer Tastendruck zum Beenden der Videoaufnahme oder zur Einzelaufnahme. MicroSD-Kartensteckplatz, USB-C-Anschluss, Schutzkappe für Anschlüsse. Anschlussgewinde UNC 1/4 für handelsübliche Kamerastative. Elektronische Ladezustandskontrolle mit Ladezustandsanzeige durch 2-farbige grüne/rote LED. Akku Li-Ion 3,7V mit 5,0Ah Kapazität, für lange Laufzeit. Stabiler Koffer für Wärmebildkamera, Akku, Schnellladegerät und USB-Kabel.



Info



Anzeige- und Bedieneinheit

Anzeige- und Bedieneinheit mit 3,5" Farbdisplay mit Touchfunktion und moderner TFT LCD-Technologie, 89 mm Bildschirmdiagonale, 640 x 480 Pixel. Benutzerfreundliche Menüführung und einfache Navigation. Bildsymbole mit Kurztexzt zur schnellen Auswahl der Menüpunkte und Einstellungen. Zahlreiche Einstellungsmöglichkeiten für **Messungen** (Temperaturbereiche, Emissionsgrad, Thermische Reflexion, Umgebungstemperatur, Distanz, externe Optik-Übertragung, externe optische Temperatur, Luftfeuchtigkeit, Einstellung für Erinnerungen, manueller Level- und Spannweitenmodus), **Display** (Statussymbol, Datum und Zeit, Parameter, Referenzliste), **Kameras** (Erfassungsmodus (Aufnahmen in regelmäßigen Zeitabständen), Visuelle Bildauflösung, Dateiname Kopfzeile, Dateibenennung, Makro-Modus, Bildratenkonfiguration, Video-Typ, Audio aufnehmen, Visuell speichern, Vor dem Speichern editieren, SuperIR, Schweinwerfer für Blitzlicht, Farbverteilung, Umgekehrte Paletten) und **Gerät** (Sprache, Einheit Distanz, Einheit Temperatur, Datum, Uhrzeit, Format Uhrzeit, Automatisch drehen, Bildschirmhelligkeit, Automatische Abschaltung, Automatischer Ruhemodus, Fehlerprotokolle, Werkseinstellungen). Änderungsmöglichkeit der werkseitig eingestellten Vorgabewerte durch den Anwender zur Anpassung an die Aufgaben/Bedingungen vor Ort. Bilder und Videos mit Sprachaufzeichnung in benutzerdefinierten Ordnern auf MicroSD-Karte speicherbar, Dateinamen optional mit vordefiniertem Prefix (Header) sowie Zeitstempel oder fortlaufender Nummer, zur einfachen Dokumentation des Inspektionsergebnisses.

Akku- und Netzbetrieb

Li-Ion Technology. Wärmebildkamera mit wechselbarem Akku Li-Ion 3,7V, 5 Ah. Leicht und leistungsstark. Hohe Energiedichte für ca. 6 Stunden Dauerbetrieb. Während dem Ladevorgang ist die Verwendung im Netzbetrieb möglich. Kabel USB-C auf USB-C/A zur Verbindung mit Spannungsversorgung/Ladegerät, PC oder Laptop. Schnellladegerät 100–240V, 50–60 Hz, 24W, 12V, zum gleichzeitigen Laden von 2 Stück Akku Li-Ion 3,7V, als Zubehör. Kein Memoryeffekt für maximale Akkuleistung.

Display-Ansichten

Wärmebild: Vom Objekt abgegebene Wärmestrahlung (Infrarotstrahlung) wird erfasst und als farbcodiertes Wärmebild dargestellt. Temperaturunterschiede werden so visuell erkennbar gemacht.

Fusionsbild: Kombinierte Ansicht von visuellem Bild und Wärmebild. Thermische Auffälligkeiten sind im Kontext der realen Umgebung besser erkennbar, für eine leichtere Objektzuordnung und Analyse.

Bild-in-Bild: Wählbarer Wärmebildausschnitt (Fusionsbild) wird dem entsprechenden visuellen Bildbereich überlagert, zur besseren räumlichen Orientierung und fokussierten Analyse von Temperaturunterschieden.

Überlagerungsbild: In drei Transparenzstufen wählbares Wärmebild überlagert das visuelle Bild, zur guten Orientierung bei gleichzeitiger Darstellung von Temperaturunterschieden.

Visuelles Bild: Farbbild im sichtbaren Spektrum, ohne thermische Informationen.

Temperaturanalyse-Werkzeuge

REMS ThermoCam ist mit zahlreichen Temperaturanalyse-Werkzeugen ausgestattet. Es können bis zu 10 Temperaturmesspunkte individuell angelegt und bis zu 8 Temperaturmesspunkte wahlweise im Bild mit Temperaturangabe angezeigt werden. Außerdem können eine Temperaturmesslinie und bis zu 5 Temperaturmessbereiche (Vierecke oder Kreise) individuell angelegt werden. Je nach Temperaturanalyse-Werkzeug kann die Temperatur der Messstelle oder die minimale und maximale Temperatur sowie die Durchschnittstemperatur des Messbereichs im Bild angezeigt werden. Anzeige der Temperaturdifferenzen zwischen Temperaturmesspunkten, Temperaturmesslinie oder Temperaturmessbereichen untereinander oder zu einem einstellbaren Referenzwert. 16 voreingestellte Farb-, Fokus und Alarmpaletten zur Schnellauswahl unterschiedlicher Ansichten. Einstellbare Temperaturobergrenzen und -untergrenzen sowie Temperaturbereiche zur individuellen Anzeige des farbcodierten Wärmebilds oder zur Anzeige des eingestellten Temperaturalarmbereichs. Temperaturmessbereiche automatisch oder manuell konfigurierbar.

Connected-Funktionalität über USB

Bei bestehender USB-Verbindung zu einem PC oder Laptop können die auf der MicroSD-Karte gespeicherten Daten einfach übernommen werden.

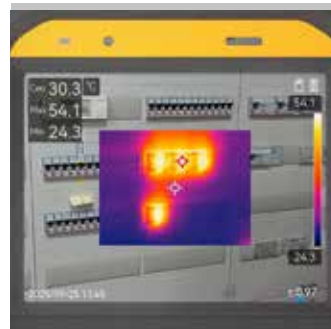

Lieferumfang

REMS ThermoCam 28 C Set. Elektronische Wärmebildkamera mit Connected-Funktionalität über USB. Zur Ermittlung von Oberflächentemperaturen und zur Erkennung von Temperaturunterschieden an Installationen und Objekten. Dokumentation von Bildern und Videos mit Sprachaufzeichnung auf MicroSD-Karte. Temperaturbereich -20 – 550°C, NETD < 40 mK, instantaneous Field of view (IFOV) 3,3 mrad, IR-Auflösung 192 x 144 Pixel, Super-IR 384 x 288 Pixel, Anzahl Messpunkte 27.648, Field of view (FOV) 37,2 x 27,8°. Infrarot-Optik mit hochauflösendem Detektor für Wärmebilder, optische Kamera für visuelle Bilder. 3,5" TFT-LCD-Farbdisplay mit Touchfunktion. 8-fach digitaler Zoom. Ausrichtlaser. LED-Leuchte. Akku Li-Ion 3,7V, 5Ah, Kabel USB-C auf USB-C/A, 16 GB MicroSD-Karte. Im stabilen Koffer.

	Art.-Nr.	€
	176030R4	1.290,00

Lieferumfang

REMS ThermoCam 49 C Set. Elektronische Wärmebildkamera mit Connected-Funktionalität über USB. Zur Ermittlung von Oberflächentemperaturen und zur Erkennung von Temperaturunterschieden an Installationen und Objekten. Dokumentation von Bildern und Videos mit Sprachaufzeichnung auf MicroSD-Karte. Temperaturbereich -20 – 550°C, NETD < 40 mK, instantaneous Field of view (IFOV) 3,3 mrad, IR-Auflösung 256 x 192 Pixel, Super-IR 512 x 384 Pixel, Anzahl Messpunkte 49.152, Field of view (FOV) 50 x 37,2°. Infrarot-Optik mit hochauflösendem Detektor für Wärmebilder, optische Kamera für visuelle Bilder. 3,5" TFT-LCD-Farbdisplay mit Touchfunktion. 8-fach digitaler Zoom. Ausrichtlaser. LED-Leuchte. Akku Li-Ion 3,7V, 5Ah, Kabel USB-C auf USB-C/A, 16 GB MicroSD-Karte. Im stabilen Koffer.

	Art.-Nr.	€
	176031R4	1.950,00



Zubehör

Bezeichnung	Art.-Nr.	€
Akku Li-Ion 3,7V, 5 Ah, 19Wh	176085R4	98,00
Schnellladegerät 100 – 240V, 50 – 60 Hz, 24W, 12V, zum gleichzeitigen Laden von 2 Stück Akku Li-Ion 3,7V.	176090R220	155,00
Kabel USB-C auf USB-C/A, 1,0 m lang, mit Ferritkern	176088R	31,70



Superkleiner, superkompakter, elektronischer Leckagedetektor zur zuverlässigen Ortung brennbarer Gase. Zur Erkennung von Gaslecks in technischen Anlagen, Rohrleitungen, Fahrzeugen u. a.

Nachweisgrenzen ppm

Butan (C ₄ H ₁₀)	100 ppm
Methan (CH ₄)	50 ppm
Propan (C ₃ H ₈)	50 ppm
Wasserstoff (H ₂)	100 ppm

REMS Detect GS3 – die wirtschaftliche Lösung zur Detektion brennbarer Gase. Superklein. Superleicht. Superkompakt. Mit optischem und akustischem Signal bei Veränderung der Gaskonzentration.

Universeller Einsatz

Universell einsetzbar, zur frühzeitigen Erkennung von Gaslecks in technischen Anlagen, Rohrleitungen, Fahrzeugen u. a.

Bauweise

Superklein, superleicht. Leckagedetektor nur 170 mm lang, Gewicht nur 56 g. Überall einsetzbar, auch an schwer zugänglichen Stellen. Stabiles, schlagfestes Kunststoffgehäuse. Metallclip zum sicheren Halt in Hemd- oder Jackentaschen. Taster zum Ein-/Ausschalten sowie zur manuellen Setzung eines neuen Referenzwerts (Nullpunkt) für nachfolgende Messungen. Dieser neue Referenzwert wird bei Reduzierung der Zielgaskonzentration im Laufe der Zeit wieder auf den Umgebungswert angepasst. Nach dem Einschalten startet REMS Detect GS3 die Einlaufphase selbstständig und auf beiden Seiten blinken die roten LEDs abwechselnd, Zustandsanzeige mit 2x2 roten LEDs. Abschaltung nach 10 min Inaktivität.

Gasleck-Erkennung

Im Messmodus blinken die roten LEDs gleichzeitig und zusätzlich ertönt ein intermittierender Signalton. Mit zunehmender Gaskonzentration, z. B. bei Annäherung an eine Leckage, steigt die Frequenz der blinkenden LEDs und des Signaltons.



Deutsches Qualitätsprodukt



Info

Lieferumfang

REMS Detect GS3 Set. Elektronischer Leckagedetektor zur zuverlässigen Ortung brennbarer Gase, 2 Batterien 1,5V, AAA, LR3. In Gürtel-Tasche.

	Art.-Nr.	€
	611003R	212,00



Superkleiner, superkompakter, elektronischer Leckagedetektor mit Schnellwechsel-Gassensoren zur zuverlässigen Ortung unterschiedlicher Gase und Kältemittel. Zur Erkennung von Gaslecks in technischen Anlagen, Rohrleitungen, Klimaanlage, Kühlanlagen, Fahrzeugen u. a. Mit Schnellwechsel-Aufsatz GS4-LED auch als praktische LED-Leuchte einsetzbar.

Nachweisgrenzen ppm

Butan (C ₄ H ₁₀)	100 ppm
Methan (CH ₄)	50 ppm
Propan (C ₃ H ₈)	50 ppm
Wasserstoff (H ₂)	30 ppm
Ammoniak (NH ₃)	1 ppm

Nachweisgrenzen g/Jahr gemäß EN 14624:2020

Kohlenwasserstoffe (KW), R-290, R-600a	1 g/Jahr statisch 1 g/Jahr dynamisch
Hydrofluorkohlenwasserstoffe (HFKW)/ Hydrochlorfluorkohlenwasserstoffe (HFCKW), R-22, R-32, R-134a, R-152a, R-404a, R-407c, R-410a, R-507a	2 g/Jahr statisch 2 g/Jahr dynamisch
Hydrofluorolefine (HFO), R-1234yf	2 g/Jahr statisch 3 g/Jahr dynamisch

REMS Detect GS4 – zuverlässige Detektion von Gas- und Kältemittelleckagen. Superklein. Superleicht. Superkompakt. 4 Schnellwechsel-Gassensoren mit Farbkodierung, einfach steckbar. Mit optischem und akustischem Signal bei Veränderung der Gaskonzentration.

Universeller Einsatz

Universell einsetzbar, zur frühzeitigen Erkennung von Gaslecks in technischen Anlagen, Rohrleitungen, Klimaanlage, Kühlanlagen, Fahrzeugen u. a. und zur Dichtheitsprüfung gemäß F-Gas-Verordnung (EU) 2024/573.

Systemvorteil

Nur ein elektronischer Leckagedetektor mit Schnellwechsel-Gassensoren zur zuverlässigen Ortung unterschiedlicher Gase und Kältemittel. Schnellwechsel-Aufsatz GS4-LED als praktische LED-Leuchte.

Bauweise

Superklein, superleicht. Leckagedetektor mit Schnellwechsel-Gassensor nur 214 mm lang, Gewicht nur 78 g. Überall einsetzbar, auch an schwer zugänglichen Stellen. Stabiles, schlagfestes Kunststoffgehäuse mit Softgrip. Metallclip zum sicheren Halt in Hemd- oder Jackentaschen. Formbare Verlängerung 200 mm mit Steck-/Schraubanschluss, werkzeuglos montierbar. Taster zum Ein-/Ausschalten sowie zur manuellen Setzung eines neuen Referenzwerts (Nullpunkt) für nachfolgende Messungen. Dieser neue Referenzwert wird bei Reduzierung der Zielgaskonzentration im Laufe der Zeit wieder auf den Umgebungswert angepasst. Nach dem Einschalten und bei gestecktem Gassensor startet REMS Detect GS4 die Einlaufphase selbstständig. Zustandsanzeige mit 2 grünen LEDs. Abschaltung nach 10 min Inaktivität.

Gasleck-Erkennung

Während der Einlaufphase blinken die beiden LEDs abwechselnd, im Messmodus leuchten beide LEDs dauerhaft und zusätzlich ertönt ein intermittierender Signalton. Mit zunehmender Gaskonzentration, z. B. bei Annäherung an eine Leckage, steigt die Frequenz des Signaltons und es leuchtet als optisches Signal stufenweise eine gelbe, orangene oder rote LED, bei sehr hoher Gaskonzentration blinkt die rote LED.

Schnellwechsel-Gassensoren

Verschiedene Schnellwechsel-Gassensoren zur zuverlässigen Ortung unterschiedlicher Gase und Kältemittel:

Brennbare Gase:

Butan (C₄H₁₀), Methan (CH₄), Propan (C₃H₈), Wasserstoff (H₂), Ammoniak (NH₃)

Kältemittel:

R-22, R-32, R-134a, R-152a, R-290, R-404a, R-407c, R-410a, R-507a, R-600a, R-1234yf.

Mit Steckanschluss für werkzeuglosen Wechsel, steckbar direkt auf Leckagedetektor oder auf formbare Verlängerung 200 mm.

Schnellwechsel-Gassensor GS4-R zur Dichtheitsprüfung gemäß F-Gas-Verordnung (EU) 2024/573, erfüllt die Vorgaben der EN 14624:2020.

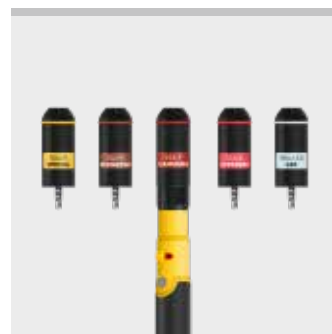
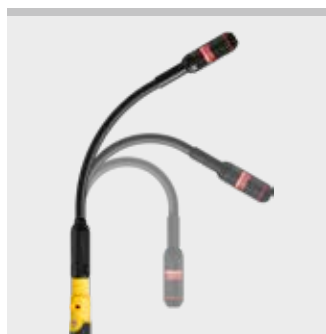
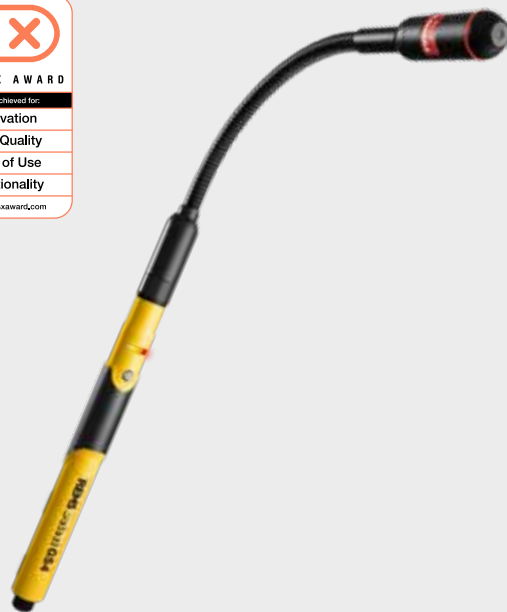

Deutsches Qualitätsprodukt



Info

Schnellwechsel-Aufsatz GS4-LED

Schnellwechsel-Aufsatz mit Steckanschluss für werkzeuglosen Wechsel, steckbar direkt auf Leckagedetektor oder auf formbare Verlängerung 200 mm.



Lieferumfang

REMS Detect GS4 Set F. Elektronischer Leckagedetektor mit Schnellwechsel-Gassensor zur zuverlässigen Ortung unterschiedlicher Gase und Kältemittel. Formbare Verlängerung 200 mm, Schnellwechsel-Gassensor GS4-F für brennbare Gase Butan (C₄H₁₀), Methan (CH₄), Propan (C₃H₈), Wasserstoff (H₂), 2 Batterien 1,5V, AAA, LR3. Im stabilen Softbag.

	Art.-Nr.	€
	611095R	339,00



Lieferumfang

REMS Detect GS4 Set R. Elektronischer Leckagedetektor mit Schnellwechsel-Gassensor zur zuverlässigen Ortung unterschiedlicher Gase und Kältemittel. Formbare Verlängerung 200 mm, Schnellwechsel-Gassensor GS4-R für Kältemittel R-22, R-32, R-134a, R-152a, R-290, R-404a, R-407c, R-410a, R-507a, R-600a, R-1234yf, 2 Batterien 1,5V, AAA, LR3. Im stabilen Softbag.

	Art.-Nr.	€
	611096R	339,00



Zubehör

Bezeichnung	Art.-Nr.	€
Schnellwechsel-Gassensor GS4-F für brennbare Gase Butan (C ₄ H ₁₀), Methan (CH ₄), Propan (C ₃ H ₈), Wasserstoff (H ₂).	611310R	101,90
Schnellwechsel-Gassensor GS4-R für Kältemittel R-22, R-32, R-134a, R-152a, R-290, R-404a, R-407c, R-410a, R-507a, R-600a, R-1234yf, zur Dichtheitsprüfung gemäß F-Gas-Verordnung (EU) 2024/573, erfüllt die Vorgaben der EN 14624:2020.	611312R	101,90
Schnellwechsel-Gassensor GS4-S für Ammoniak (NH ₃)	611311R	101,90
Schnellwechsel-Gassensor GS4-H , speziell für Wasserstoff (H ₂), keine Kreuzempfindlichkeit zu anderen brennbaren Gasen	611313R	109,00
Schnellwechsel-Aufsatz GS4-LED , LED-Leuchte für universellen Einsatz, insbesondere auch zur Beleuchtung von schwer zugänglichen Stellen	611314R	54,10
Formbare Verlängerung 200 mm	611213R	80,80
Softbag für REMS Detect GS4, formbare Verlängerung 200 mm, 7 Stück Schnellwechsel-Gassensoren/-Aufsätze	611212R	26,30



Kompaktes, handliches, elektronisches Druck- und Dichtheitsprüfgerät mit Connected-Funktionalität über Bluetooth oder USB. Für Akku- und Netzbetrieb.

Druck- und Dichtheitsprüfung mit Druckluft/Inertgas $p \leq 0,4 \text{ MPa}/4 \text{ bar}$

Druck- und Dichtheitsprüfung mit Wasser $p \leq 2,5 \text{ MPa}/25 \text{ bar}$

Individuelle Check-Listen, z. B. Hausschau

Umfangreiches Zubehör siehe Seite 138 – 139.

REMS PX4500 C – kompakt, handlich, leicht. Universell für Druck- und Dichtheitsprüfungen.

Universeller Einsatz

Nur ein Gerät zur Druck- und Dichtheitsprüfung mit Druckluft/Inertgas oder Wasser, z. B. Trinkwasserinstallationen, Radiatoren- und Flächenheizsysteme, Gas- und Flüssiggasinstallationen. Auch zur Differenzdruckprüfung $\leq 150 \text{ hPa}/\text{mbar}$.

Bauweise

Kompaktes, handliches, elektronisches Druck- und Dichtheitsprüfgerät, besonders leicht, für Einhand-Bedienung, Messgerät nur 345 g. Stabiles, schlagfestes Kunststoffgehäuse mit ergonomisch gestaltetem Griffbereich. USB-C-Anschluss zur direkten Verbindung mit PC, Laptop oder zum Laden des Akkus Li-Ion 3,7V, 2,7 Ah. Klinkenbuchse zum Anschluss elektronischer Drucksensoren. Bajonettanschlussbuchsen P+ und P- für Druckschlauch PX/FG, $\varnothing 5 \text{ mm}$, z. B. zur Differenzdruckmessung. Bluetooth-Schnittstelle zum Anschluss eines Druckers. Befestigungs-Set, bestehend aus Klettband zur einfachen Befestigung des Geräts, z. B. an einem Rohr oder einem anderen Profil, mit Öse zum Aufhängen, z. B. an einem Nagel oder Haken, sowie einem starken, aufschraubbaren Haltemagneten. Spannungsversorgung/Ladegerät 100–240V.

Eingabe- und Steuereinheit mit 3,5" Farbdisplay

Eingabe- und Steuereinheit mit 3,5" Farbdisplay mit Touchfunktion und moderner TFT LCD-Technologie, 89 mm Bildschirmdiagonale, $320 \times 240 \text{ Pixel}$. Ein-/Aus-Taster. Benutzerfreundliche Menüführung leitet schrittweise durch den Prüfvorgang. Auf Wunsch werden beim Start einer Funktion verständliche Bedienungshinweise angezeigt, ergänzt durch kontextbezogene Hilfen und visuelle Rückmeldungen zur Unterstützung. 13 verschiedene Prüfprogramme in 16 Sprachen. Sprache, Datum, Uhrzeit, Tastentöne, Bildschirmhelligkeit, Hilfen zeigen, automatisch Sommerzeit und Druckeinheit bar/Pa einstellbar. Anzeige von Hinweisen (jährliche Inspektion und Wiederholungsprüfung, Batteriezustand, Firmware-Version, Seriennummer u. a.). Download und Installation neuer Firmware-Versionen über PC oder Laptop. Abschaltung bei Inaktivität in 4 Stufen einstellbar.

Akku- und Netzbetrieb

Li-Ion Technology, Messgerät mit integriertem Akku Li-Ion 3,7V, 2,7 Ah. Leicht und leistungsstark. Hohe Energiedichte für ca. 10 Stunden Dauerbetrieb. Während dem Ladevorgang ist die Verwendung im Netzbetrieb möglich. Spannungsversorgung/Ladegerät 100–240V, 7,5W, mit USB-A-Anschluss und Kabel USB-C auf USB-A zur Verbindung mit Spannungsversorgung/Ladegerät, Laptop oder anderer Spannungsversorgung. Kein Memoryeffekt für maximale Akkuleistung.

Druckschläuche, elektronische Drucksensoren

Druckschlauch PX/FG, $\varnothing 5 \text{ mm}$ zur Messung von Gas- und Fließdruck und zur Dichtheitsprüfung mit Druckluft/Inertgas $\leq 150 \text{ hPa}/\text{mbar}$. Elektronischer Drucksensor $\leq 0,35 \text{ MPa}/3,5 \text{ bar}$ zur Druck- und Dichtheitsprüfung mit Druckluft/Inertgas $\leq 0,35 \text{ MPa}/3,5 \text{ bar}$. Elektronischer Drucksensor $\leq 2,5 \text{ MPa}/25 \text{ bar}$ zur Druck- und Dichtheitsprüfung mit Druckluft/Inertgas $\leq 0,4 \text{ MPa}/4 \text{ bar}$ oder mit Flüssigkeit $\leq 2,5 \text{ MPa}/25 \text{ bar}$. Kompakte Hand-Druckluftpumpe $\leq 0,4 \text{ MPa}/4 \text{ bar}$, doppelt abgedichtet für schnellen und exakten Druckaufbau $\leq 0,4 \text{ MPa}/4 \text{ bar}$, mit Anschluss für Schrader-Ventil.

Zeit-/Druckdiagramm

Zeit-/Druckdiagramm zur Protokollierung des Druckverlaufs über den gesamten Prüfzeitraum zur einfachen Beurteilung der Dichtheit.

Druckprüfung mit Druckluft

Dichtheitsprüfung von Trinkwasserinstallationen mit Druckluft nach Merkblatt „Dichtheitsprüfung von Trinkwasser-Installationen mit Druckluft, Inertgas oder Wasser“ (Januar 2017) des Zentralverband Sanitär Heizung Klima (ZVSHK), Deutschland

Dichtheitsprüfung von Gasinstallationen mit Druckluft nach Technischer Regel "DVGW-TRGI 2018, Technische Regel für Gasinstallationen – DVGW Arbeitsblatt G 600" des DVGW Deutscher Verein des Gas- und Wasserfaches e. V., Deutschland

Dichtheitsprüfung von Flüssiggasinstallationen mit Druckluft nach Technischer Regel „DVGW-TRF 2021, Technische Regel Flüssiggas“ des DVGW Deutscher Verein des Gas- und Wasserfaches e. V., Deutschland (DVGW-TRF 2021)

Dichtheitsprüfung von anderen Rohrleitungssystemen und Behältern mit Druckluft/Inertgas

Differenzdruckprüfung $\leq 150 \text{ hPa}/\text{mbar}$

Belastungsprüfung von Trinkwasserinstallationen mit Druckluft nach Merkblatt „Dichtheitsprüfung von Trinkwasser-Installationen mit Druckluft, Inertgas oder Wasser“ (Januar 2017) des Zentralverband Sanitär Heizung Klima (ZVSHK), Deutschland

Belastungsprüfung von Gasinstallationen mit Druckluft nach Technischer Regel von Gasinstallationen mit Druckluft nach Technischer Regel "DVGW-TRGI 2018, Technische Regel für Gasinstallationen – DVGW Arbeitsblatt G 600" des DVGW Deutscher Verein des Gas- und Wasserfaches e. V., Deutschland



Deutsches Qualitätsprodukt



Info



REMS mCon App

Anwendungssoftware kostenlos erhältlich über den Apple App Store oder Android App bei Google Play.

REMS PX4500 C

Elektronisches Druck- und Dichtheitsprüfgerät mit Connected-Funktionalität über Bluetooth oder USB

Festigkeitsprüfung von Flüssiggasinstallationen mit Druckluft nach Technischer Regel „DVGW-TRF 2021, Technische Regel Flüssiggas“ des DVGW Deutscher Verein des Gas- und Wasserfaches e.V., Deutschland (DVGW-TRF 2021)
Belastungsprüfung von anderen Rohrleitungssystemen und Behältern mit Druckluft/Inertgas.

Druckprüfung mit Wasser

Druckprüfung von Trinkwasserinstallationen mit Wasser nach EN 806-4:2010 Prüfverfahren A und B, modifiziert nach Merkblatt „Dichtheitsprüfung von Trinkwasser-Installationen mit Druckluft, Inertgas oder Wasser“ (Januar 2017) des Zentralverband Sanitär Heizung Klima (ZVSHK), Deutschland
 Druckprüfung von Trinkwasserinstallationen mit Wasser, Pressfittingsverbindungen (unverpresst undicht) nach Merkblatt „Dichtheitsprüfung von Trinkwasser-Installationen mit Druckluft, Inertgas oder Wasser“ (Januar 2017) des Zentralverband Sanitär Heizung Klima (ZVSHK), Deutschland
 Dichtheitsprüfung von anderen Rohrleitungssystemen mit Wasser/Flüssigkeit

Protokollierung

Ergebnisse der Mess- und Prüfprogramme werden mit Datum, Uhrzeit und Protokollnummer in der ausgewählten Sprache gespeichert und können zur Dokumentation gedruckt, gespeichert oder verschickt werden. Drucker mit Bluetooth- und IR-Schnittstelle zur direkten Protokollausgabe, als Zubehör. Ergänzungen gespeicherter Daten, z. B. Kundename, Projektnummer, Prüfer, sind auf externen Geräten (z. B. PC, Laptop, Tablet-PC, Smartphone) möglich.

Connected-Funktionalität über Bluetooth mit REMS mCon App

Bei bestehender Bluetooth-Verbindung zu einem mobilen Endgerät stehen viele unterschiedliche Funktionen durch die REMS mCon App zur Verfügung. Funktionen/Anwendungen, siehe Seite 137.

Connected-Funktionalität über USB mit REMS PC-Software PC200P

Bei bestehender USB-Verbindung zu einem PC oder Laptop stehen viele unterschiedliche Funktionen durch die REMS PC-Software PC200P zur Verfügung. Funktionen/Anwendungen, siehe Seite 137.



Lieferumfang

REMS PX4500 C Set 3,5 bar. Elektronisches Druck- und Dichtheitsprüfgerät mit Connected-Funktionalität über Bluetooth oder USB. Prüf- und Druckbereich $\leq 2,5$ MPa/25 bar. Druckschlauch PX/FG, \varnothing 5 mm, transparent, 1 m lang, mit Bajonettanschluss (Stecker), mit Silikontülle. Anschlussstück Luftpumpe mit Schrader-Ventil, ≤ 150 hPa/mba, mit Stecker für Druckschlauch, mit Schnellkupplung DN 5 (Stecker), mit Schrader-Ventil. Elektronischer Drucksensor $\leq 0,35$ MPa/3,5 bar mit Schnellkupplung DN 5 (Stecker), mit Schrader-Ventil, Anschlussleitung 1,5 m lang, mit Klinkenstecker. Adapter Schnellkupplung DN 5 auf R 1/2" AG. Einrohrzählerkappe G 2" IG (für DN 25) mit Schnellkupplung DN 5 (Buchse), mit Dichtung. Hand-Druckluftpumpe $\leq 0,4$ MPa/4 bar, Befestigungs-Set, Kabel USB-C auf USB-A, Spannungsversorgung/Ladegerät 100–240 V, 50–60 Hz, 7,5 W, 5 V, 1,5 A. Im Systemkoffer L-Boxx.

Art.-Nr.	€
611075R220	1.160,00

Lieferumfang

REMS PX4500 C Set 25 bar. Wie REMS PX4500 C Set 3,5 bar, Art.-Nr. 611075, jedoch anstatt elektronischem Drucksensor $\leq 0,35$ MPa/3,5 bar mit elektronischem Drucksensor $\leq 2,5$ MPa/25 bar und Anschlussstück Luftpumpe mit Schrader-Ventil $\leq 0,4$ MPa/4 bar.

Art.-Nr.	€
611080R220	1.380,00



Zubehör

Bezeichnung

Funktionen/Anwendungen, siehe Seite 137

Zubehör, siehe Seite 138–139

Kompaktes, robustes, elektronisches Druck- und Dichtheitsprüfgerät mit Connected-Funktionalität über Bluetooth oder USB. Mit interner Druckluftpumpe ≤ 150 hPa/mbar. Für Akku- und Netzbetrieb.

Druck- und Dichtheitsprüfung mit Druckluft/Inertgas $p \leq 0,4$ MPa/4 bar

Druck- und Dichtheitsprüfung mit Wasser $p \leq 2,5$ MPa/25 bar

Gebrauchsfähigkeitsprüfung von Gasinstallationen

Individuelle Check-Listen, z. B. allgemeine Sichtprüfung, Hausschau

Umfangreiches Zubehör siehe Seite 138–139.

REMS P7-TD C – für gängige Prüfungen in der Gas- und Wasserinstallation. Besonders stabiles Kunststoffgehäuse mit Softgrip. Effiziente Gebrauchsfähigkeitsprüfung durch Vergleichsleckverfahren.

Universeller Einsatz

Nur ein Gerät zur Druck- und Dichtheitsprüfung mit Druckluft/Inertgas oder Wasser, z. B. Trinkwasserinstallationen, Radiatoren- und Flächenheizsysteme und Gasinstallationen. Zur Gebrauchsfähigkeitsprüfung von Gasinstallationen. Auch zur Differenzdruckprüfung ≤ 150 hPa/mbar.

Bauweise

Kompaktes, robustes elektronisches Druck- und Dichtheitsprüfgerät, handlich und leicht, Messgerät nur 1,1 kg. Besonders stabiles, schlagfestes Kunststoffgehäuse mit Softgrip und ergonomisch gestaltetem Griffbereich. Interne Druckluftpumpe für die Dichtheitsprüfung ≤ 150 hPa/mbar. Interner elektronischer Drucksensor $\leq 0,1$ MPa/1 bar. Steckkupplung DN 3 (Stecker) P+ und P- für Druckschlauch P7, $\varnothing 5$ mm, z. B. zur Gebrauchsfähigkeitsprüfung, Differenzdruckmessung oder für Druckluftschlauch P7, ≤ 150 hPa/mbar, $\varnothing 6$ mm, z. B. zur Dichtheitsprüfung mit Druckluft. Steckkupplung DN 3 (Stecker) als Lufteingang für interne Druckluftpumpe oder Gasausgang für Vergleichsmessung bei Gebrauchsfähigkeitsprüfung. Steckkupplung DN 5 (Stecker) für Druckluftschlauch P7, $\varnothing 6$ mm, z. B. zur Druckprüfung mit Druckluft $\leq 0,35$ MPa/3,5 bar. Klinkenbuchse zum Anschluss elektronischer Drucksensoren. IR-Schnittstelle zum Anschluss eines Druckers. Bluetooth-Schnittstelle zur Verbindung mit mobilem Endgerät. Mini-USB-Anschluss zur direkten Verbindung mit PC, Laptop. Anschluss für Spannungsversorgung/Ladegerät 100–240V für Netzbetrieb oder zum Laden des Akkus Ni-MH 4,8V, 2 Ah. Magnetische Gehäuserückseite zur einfachen Befestigung, z. B. an Heizkesseln oder anderen ferromagnetischen Materialien.

Eingabe- und Steuereinheit mit 3,5" Farbdisplay

Eingabe- und Steuereinheit mit 3,5" Farbdisplay mit Touchfunktion und moderner TFT LCD-Technologie, 89 mm Bildschirmdiagonale, 320 x 240 Pixel. 2 Funktions-tasten, 2 Navigationstasten. Benutzerfreundliche Menüführung leitet schrittweise durch den Prüfvorgang. Beim Start einer Funktion werden verständliche Bedienungshinweise angezeigt, ergänzt durch kontextbezogene Hilfen. 37 verschiedene Prüfprogramme in 3 vorinstallierten und 13 online abrufbaren Sprachen. Datum, Uhrzeit, automatisch Sommerzeit, Autostart Leckagemessung, Dämpfungstufe Drucksensor, Bildschirmhelligkeit, Tastentöne, Druckereinstellung, Touchdisplay kalibrieren, Infenster, Löschfunktion, Sprache und Druckeinheit bar/Pa einstellbar. Anzeige von Hinweisen (jährliche Inspektion und Wiederholungsprüfung, Batteriezustand, Firmware-Version, Seriennummer u. a.). Download und Installation neuer Firmware-Versionen über PC oder Laptop. Abschaltung bei Inaktivität in 4 Stufen einstellbar.

Akku- und Netzbetrieb

Messgerät mit integriertem Akku Ni-MH 4,8V, 2 Ah. Leicht und leistungsstark. Hohe Energiedichte für ca. 10 Stunden Dauerbetrieb. Während dem Ladevorgang ist die Verwendung im Netzbetrieb möglich. Spannungsversorgung/Ladegerät 100–240V, 12W. Kein Memoryeffekt für maximale Akkuleistung.

Druckschläuche, elektronische Drucksensoren

Druckschlauch P7, $\varnothing 5$ mm zur Messung von Gas- und Fließdruck oder zur Gebrauchsfähigkeitsprüfung. Druckluftschlauch P7, ≤ 150 hPa/mbar, $\varnothing 6$ mm, zur Dichtheitsprüfung mit Druckluft/Inertgas ≤ 150 hPa/mbar. Druckluftschlauch P7, $\varnothing 6$ mm, zur Druckprüfung mit Druckluft/Inertgas $\leq 0,35$ MPa/3,5 bar. Elektronischer Drucksensor $\leq 0,35$ MPa/3,5 bar zur Druck- und Dichtheitsprüfung mit Druckluft/Inertgas $\leq 0,35$ MPa/3,5 bar. Elektronischer Drucksensor $\leq 2,5$ MPa/25 bar zur Druck- und Dichtheitsprüfung mit Druckluft/Inertgas $\leq 0,4$ MPa/4 bar oder mit Flüssigkeit $\leq 2,5$ MPa/25 bar. Kompakte Hand-Druckluftpumpe $\leq 0,4$ MPa/4 bar, doppelt abgedichtet für schnellen und exakten Druckaufbau $\leq 0,4$ MPa/4 bar, mit Anschluss für Schrader-Ventil.

Zeit-/Druckdiagramm

Zeit-/Druckdiagramm zur Protokollierung des Druckverlaufs über den gesamten Prüfzeitraum zur einfachen Beurteilung der Dichtheit.



Deutsches Qualitätsprodukt



Info



REMS mCon App

Anwendungssoftware kostenlos erhältlich über den Apple App Store oder Android App bei Google Play.

Druckprüfung mit Druckluft

Dichtheitsprüfung von Trinkwasserinstallationen mit Druckluft nach Merkblatt „Dichtheitsprüfung von Trinkwasser-Installationen mit Druckluft, Inertgas oder Wasser“ (Januar 2017) des Zentralverband Sanitär Heizung Klima (ZVSHK), Deutschland

Dichtheitsprüfung von Gasinstallationen mit Druckluft nach Technischer Regel "DVGW-TRGI 2018, Technische Regel für Gasinstallationen – DVGW Arbeitsblatt G 600" des DVGW Deutscher Verein des Gas- und Wasserfaches e. V., Deutschland

Dichtheitsprüfung von anderen Rohrleitungssystemen und Behältern mit Druckluft/Inertgas

Belastungsprüfung von Trinkwasserinstallationen mit Druckluft nach Merkblatt „Dichtheitsprüfung von Trinkwasser-Installationen mit Druckluft, Inertgas oder Wasser“ (Januar 2017) des Zentralverband Sanitär Heizung Klima (ZVSHK), Deutschland

Belastungsprüfung von Gasinstallationen mit Druckluft nach Technischer Regel von Gasinstallationen mit Druckluft nach Technischer Regel "DVGW-TRGI 2018, Technische Regel für Gasinstallationen – DVGW Arbeitsblatt G 600" des DVGW Deutscher Verein des Gas- und Wasserfaches e. V., Deutschland

Belastungsprüfung von anderen Rohrleitungssystemen und Behältern mit Druckluft/Inertgas.

Druckprüfung mit Wasser

Druckprüfung von Trinkwasserinstallationen mit Wasser nach EN 806-4:2010 Prüfverfahren A und B, modifiziert nach Merkblatt „Dichtheitsprüfung von Trinkwasser-Installationen mit Druckluft, Inertgas oder Wasser“ (Januar 2017) des Zentralverband Sanitär Heizung Klima (ZVSHK), Deutschland

Druckprüfung von Trinkwasserinstallationen mit Wasser, Pressfittingverbindungen (unverpresst undicht) nach Merkblatt „Dichtheitsprüfung von Trinkwasser-Installationen mit Druckluft, Inertgas oder Wasser“ (Januar 2017) des Zentralverband Sanitär Heizung Klima (ZVSHK), Deutschland

Dichtheitsprüfung von anderen Rohrleitungssystemen mit Wasser/Flüssigkeit

Gebrauchsfähigkeitsprüfung von Gasinstallationen

Effiziente, einfache Gebrauchsfähigkeitsprüfung durch Vergleichsleckverfahren, ohne Demontage des Gaszählers, ohne Volumenbestimmung und ohne Druckerhöhung.

Gebrauchsfähigkeitsprüfung von Gasinstallationen nach Technischer Regel „DVGW-TRGI 2018, Technische Regel für Gasinstallationen – DVGW Arbeitsblatt G 600“ des DVGW Deutscher Verein des Gas- und Wasserfaches e. V., Deutschland. DVGW-zertifiziert, Registriernummer **DG4805BS0029**.

Weitere Funktionen/Anwendungen

Siehe Produktvergleich Seite 137.

Protokollierung

Ergebnisse der Mess- und Prüfprogramme werden mit Datum, Uhrzeit und Protokollnummer in der ausgewählten Sprache gespeichert und können zur Dokumentation gedruckt, gespeichert oder verschickt werden. Drucker mit Bluetooth- und IR-Schnittstelle zur direkten Protokollausgabe, als Zubehör. Ergänzungen gespeicherter Daten, z. B. Kundenname, Projektnummer, Prüfer, sind auf externen Geräten (z. B. PC, Laptop, Tablet-PC, Smartphone) möglich.

Connected-Funktionalität über Bluetooth mit REMS mCon App

Bei bestehender Bluetooth-Verbindung zu einem mobilen Endgerät stehen viele unterschiedliche Funktionen durch die REMS mCon App zur Verfügung. Funktionen/Anwendungen, siehe Seite 137.

Connected-Funktionalität über USB mit REMS PC-Software PC200P

Bei bestehender USB-Verbindung zu einem PC oder Laptop stehen viele unterschiedliche Funktionen durch die REMS PC-Software PC200P zur Verfügung. Funktionen/Anwendungen, siehe Seite 137.



Lieferumfang

REMS P7-TD C Set. Elektronisches Druck- und Dichtheitsprüfgerät mit Connected-Funktionalität über Bluetooth oder USB. Für die Gebrauchsfähigkeitsprüfung von Gasinstallationen, für die Druck- und Dichtheitsprüfung von Rohrleitungssystemen und Behältern $\leq 2,5$ MPa/25 bar. Mit interner Druckluftpumpe ≤ 150 hPa/mbar, internem elektronischem Drucksensor $\leq 0,1$ MPa/1,0 bar. Mit Ausrüstung $\leq 0,1$ MPa/1,0 bar. 2 Stück Druckschlauch P7, $\varnothing 5$ mm, transparent, 1 m lang, mit Steckkupplung DN 3 (Buchse) und Silikontülle, Druckluftschlauch P7, ≤ 150 hPa/mbar, $\varnothing 6$ mm, transparent, 2 m lang, mit Steckkupplung DN 3 (Buchse) und Schnellkupplung DN 5 (Stecker), Druckluftschlauch P7, $\varnothing 6$ mm, 2 m lang, mit Schnellkupplung DN 5 (Stecker, Buchse), Anschlussstück Luftpumpe mit Schraeder-Ventil, $\leq 0,4$ MPa/4 bar, Adapter Schnellkupplung DN 5 auf R $\frac{1}{2}$ " AG, Hand-Druckluftpumpe $\leq 0,4$ MPa/4 bar. Spannungsversorgung/Ladegerät 100 – 240V, 50 – 60Hz, 12W. Kabel Mini-USB auf USB-A. Im Systemkoffer L-Boxx.

	Art.-Nr.	€
	611060R220	2.210,00



Zubehör

Bezeichnung

Funktionen/Anwendungen, siehe Seite 137

Zubehör, siehe Seite 138 – 139

Kompaktes, robustes, elektronisches Druck- und Dichtheitsprüfgerät mit Connected-Funktionalität über Bluetooth oder USB. Mit interner Druckluftpumpe ≤ 150 hPa/mbar. Für Akku- und Netzbetrieb.

Druck- und Dichtheitsprüfung mit Druckluft/Inertgas $p \leq 0,4$ MPa/4 bar

Druck- und Dichtheitsprüfung mit Wasser $p \leq 2,5$ MPa/25 bar

Gebrauchsfähigkeitsprüfung von Gasinstallationen

Dichtheitsprüfung von Abwasserleitungen mit Druckluft $p \leq 200$ hPa/mbar

Individuelle Check-Listen, z. B. allgemeine Sichtprüfung, Hausschau

Umfangreiches Zubehör siehe Seite 138 – 139.

REMS P7-TDX C – für alle gängigen Prüfungen in der Gas-, Flüssiggas- und Wasserinstallation. Besonders stabiles Kunststoffgehäuse mit Softgrip. Effiziente Gebrauchsfähigkeitsprüfung durch Vergleichsleckverfahren.

Universeller Einsatz

Nur ein Gerät zur Druck- und Dichtheitsprüfung mit Druckluft/Inertgas oder Wasser, z. B. Trinkwasserinstallationen, Radiatoren- und Flächenheizsysteme, Gas- und Flüssiggasinstallationen. Zur Gebrauchsfähigkeitsprüfung von Gasinstallationen, Dichtheitsprüfungen von Abwasserleitungen mit Druckluft, Langzeit-Druckprüfung ≤ 48 h, Prüfung von Druckreglern. Auch zur Differenzdruckprüfung ≤ 2 MPa/20 bar.

Bauweise

Kompaktes, robustes elektronisches Druck- und Dichtheitsprüfgerät, handlich und leicht, Messgerät nur 1,1 kg. Besonders stabiles, schlagfestes Kunststoffgehäuse mit Softgrip und ergonomisch gestaltetem Griffbereich. Interne Druckluftpumpe für die Dichtheitsprüfung ≤ 150 hPa/mbar. Interner elektronischer Drucksensor $\leq 0,35$ MPa/3,5 bar. Steckkupplung DN 3 (Stecker) P+ und P- für Druckschlauch P7, $\varnothing 5$ mm, z. B. zur Gebrauchsfähigkeitsprüfung, Differenzdruckmessung oder für Druckluftschlauch P7, ≤ 150 hPa/mbar, $\varnothing 6$ mm, z. B. zur Dichtheitsprüfung mit Druckluft. Steckkupplung DN 3 (Stecker) als Lufteingang für interne Druckluftpumpe oder Gasausgang für Vergleichsmessung bei Gebrauchsfähigkeitsprüfung. Steckkupplung DN 5 (Stecker) für Druckluftschlauch P7, $\varnothing 6$ mm, z. B. zur Druckprüfung mit Druckluft $\leq 0,35$ MPa/3,5 bar. 4 Stück Klinkenbuchsen zum Anschluss elektronischer Drucksensoren/Temperaturfühler. IR-Schnittstelle zum Anschluss eines Druckers. Bluetooth-Schnittstelle zur Verbindung mit mobilem Endgerät. Mini-USB-Anschluss zur direkten Verbindung mit PC, Laptop. Anschluss für Spannungsversorgung/Ladegerät 100–240 V für Netzbetrieb oder zum Laden des Akkus Ni-MH 4,8V, 2 Ah. Magnetische Gehäuserückseite zur einfachen Befestigung, z. B. an Heizkesseln oder anderen ferromagnetischen Materialien.

Eingabe- und Steuereinheit mit 3,5" Farbdisplay

Eingabe- und Steuereinheit mit 3,5" Farbdisplay mit Touchfunktion und moderner TFT LCD-Technologie, 89 mm Bildschirmdiagonale, 320 x 240 Pixel. 2 Funktionstasten, 2 Navigationsstasten. Benutzerfreundliche Menüführung leitet schrittweise durch den Prüfvorgang. Beim Start einer Funktion werden verständliche Bedienungshinweise angezeigt, ergänzt durch kontextbezogene Hilfen. 37 verschiedene Prüfprogramme in 3 vorinstallierten und 13 online abrufbaren Sprachen. Datum, Uhrzeit, automatisch Sommerzeit, Autostart Leckagemessung, Dämpfungstufe Drucksensor, Bildschirmhelligkeit, Tastentöne, Druckereinstellung, Touchdisplay kalibrieren, Infowindow, Löschfunktion, Sprache und Druckeinheit bar/Pa einstellbar. Anzeige von Hinweisen (jährliche Inspektion und Wiederholungsprüfung, Batteriezustand, Firmware-Version, Seriennummer u. a.). Download und Installation neuer Firmware-Versionen über PC oder Laptop. Abschaltung bei Inaktivität in 4 Stufen einstellbar.

Akku- und Netzbetrieb

Messgerät mit integriertem Akku Ni-MH 4,8V, 2 Ah. Leicht und leistungsstark. Hohe Energiedichte für ca. 10 Stunden Dauerbetrieb. Während dem Ladevorgang ist die Verwendung im Netzbetrieb möglich. Spannungsversorgung/Ladegerät 100–240V, 12W. Kein Memoryeffekt für maximale Akkuleistung.

Druckschläuche, elektronische Drucksensoren

Druckschlauch P7, $\varnothing 5$ mm zur Messung von Gas- und Fließdruck oder zur Gebrauchsfähigkeitsprüfung. Druckluftschlauch P7, ≤ 150 hPa/mbar, $\varnothing 6$ mm, zur Dichtheitsprüfung mit Druckluft/Inertgas ≤ 150 hPa/mbar. Druckluftschlauch P7, $\varnothing 6$ mm, zur Druckprüfung mit Druckluft/Inertgas $\leq 0,35$ MPa/3,5 bar. Elektronischer Drucksensor $\leq 0,35$ MPa/3,5 bar zur Druck- und Dichtheitsprüfung mit Druckluft/Inertgas $\leq 0,35$ MPa/3,5 bar. Elektronischer Drucksensor $\leq 2,5$ MPa/25 bar zur Druck- und Dichtheitsprüfung mit Druckluft/Inertgas $\leq 0,4$ MPa/4 bar oder mit Flüssigkeit $\leq 2,5$ MPa/25 bar. Kompakte Hand-Druckluftpumpe $\leq 0,4$ MPa/4 bar, doppelt abgedichtet für schnellen und exakten Druckaufbau $\leq 0,4$ MPa/4 bar, mit Anschluss für Schrader-Ventil.



Deutsches Qualitätsprodukt



Info



REMS mCon App

Anwendungssoftware kostenlos erhältlich über den Apple App Store oder Android App bei Google Play.

Zeit-/Druckdiagramm

Zeit-/Druckdiagramm zur Protokollierung des Druckverlaufs über den gesamten Prüfzeitraum zur einfachen Beurteilung der Dichtheit.

Druckprüfung mit Druckluft

Dichtheitsprüfung von Trinkwasserinstallationen mit Druckluft nach Merkblatt „Dichtheitsprüfung von Trinkwasser-Installationen mit Druckluft, Inertgas oder Wasser“ (Januar 2017) des Zentralverband Sanitär Heizung Klima (ZVSHK), Deutschland

Dichtheitsprüfung von Gasinstallationen mit Druckluft nach Technischer Regel „DVGW-TRGI 2018, Technische Regel für Gasinstallationen – DVGW Arbeitsblatt G 600“ des DVGW Deutscher Verein des Gas- und Wasserfaches e.V., Deutschland

Dichtheitsprüfung von Flüssiggasinstallationen mit Druckluft nach Technischer Regel „DVGW-TRF 2021, Technische Regel Flüssiggas“ des DVGW Deutscher Verein des Gas- und Wasserfaches e.V., Deutschland (DVGW-TRF 2021)

Dichtheitsprüfung von anderen Rohrleitungssystemen und Behältern mit Druckluft/Inertgas

Belastungsprüfung von Trinkwasserinstallationen mit Druckluft nach Merkblatt „Dichtheitsprüfung von Trinkwasser-Installationen mit Druckluft, Inertgas oder Wasser“ (Januar 2017) des Zentralverband Sanitär Heizung Klima (ZVSHK), Deutschland

Belastungsprüfung von Gasinstallationen mit Druckluft nach Technischer Regel von Gasinstallationen mit Druckluft nach Technischer Regel „DVGW-TRGI 2018, Technische Regel für Gasinstallationen – DVGW Arbeitsblatt G 600“ des DVGW Deutscher Verein des Gas- und Wasserfaches e.V., Deutschland

Festigkeitsprüfung von Flüssiggasinstallationen mit Druckluft nach nach Technischer Regel „DVGW-TRF 2021, Technische Regel Flüssiggas“ des DVGW Deutscher Verein des Gas- und Wasserfaches e.V., Deutschland (DVGW-TRF 2021)

Belastungsprüfung von anderen Rohrleitungssystemen und Behältern mit Druckluft/Inertgas.

Druckprüfung mit Wasser

Druckprüfung von Trinkwasserinstallationen mit Wasser nach EN 806-4:2010 Prüfverfahren A und B, modifiziert nach Merkblatt „Dichtheitsprüfung von Trinkwasser-Installationen mit Druckluft, Inertgas oder Wasser“ (Januar 2017) des Zentralverband Sanitär Heizung Klima (ZVSHK), Deutschland

Druckprüfung von Trinkwasserinstallationen mit Wasser, Pressfittingverbindungen (unverpresst undicht) nach Merkblatt „Dichtheitsprüfung von Trinkwasser-Installationen mit Druckluft, Inertgas oder Wasser“ (Januar 2017) des Zentralverband Sanitär Heizung Klima (ZVSHK), Deutschland

Dichtheitsprüfung von anderen Rohrleitungssystemen mit Wasser/Flüssigkeit

Gebrauchsfähigkeitsprüfung von Gasinstallationen

Effiziente, einfache Gebrauchsfähigkeitsprüfung durch Vergleichsleckverfahren, ohne Demontage des Gaszählers, ohne Volumenbestimmung und ohne Druckerhöhung.

Gebrauchsfähigkeitsprüfung von Gasinstallationen nach Technischer Regel „DVGW-TRGI 2018, Technische Regel für Gasinstallationen – DVGW Arbeitsblatt G 600“ des DVGW Deutscher Verein des Gas- und Wasserfaches e.V., Deutschland. DVGW-zertifiziert, Registriernummer **DG4805BS0029**.

Weitere Funktionen/Anwendungen

Siehe Produktvergleich Seite 137.

Protokollierung

Ergebnisse der Mess- und Prüfprogramme werden mit Datum, Uhrzeit und Protokollnummer in der ausgewählten Sprache gespeichert und können zur Dokumentation gedruckt, gespeichert oder verschickt werden. Drucker mit Bluetooth- und IR-Schnittstelle zur direkten Protokollausgabe, als Zubehör. Ergänzungen gespeicherter Daten, z.B. Kundennamen, Projektnummer, Prüfer, sind auf externen Geräten (z.B. PC, Laptop, Tablet-PC, Smartphone) möglich.

Connected-Funktionalität über Bluetooth

mit REMS mCon App

Bei bestehender Bluetooth-Verbindung zu einem mobilen Endgerät stehen viele unterschiedliche Funktionen durch die REMS mCon App zur Verfügung. Funktionen/Anwendungen, siehe Seite 137.

Connected-Funktionalität über USB

mit REMS PC-Software PC200P

Bei bestehender USB-Verbindung zu einem PC oder Laptop stehen viele unterschiedliche Funktionen durch die REMS PC-Software PC200P zur Verfügung. Funktionen/Anwendungen, siehe Seite 137.

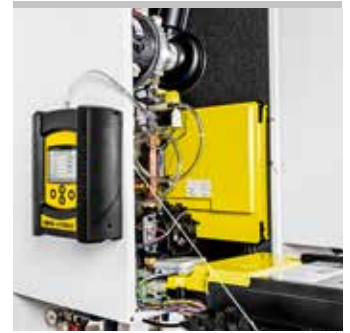

Lieferumfang

REMS P7-TDX C Set 3,5 bar. Elektronisches Druck- und Dichtheitsprüfgerät mit Connected-Funktionalität über Bluetooth oder USB. Für die Gebrauchsfähigkeitsprüfung von Gasinstallationen, für die Druck- und Dichtheitsprüfung von Rohrleitungssystemen und Behältern $\leq 2,5$ MPa/25 bar. Mit interner Druckluftpumpe ≤ 150 hPa/mbar, internem elektronischem Drucksensor $\leq 0,35$ MPa/3,5 bar, 2 Stück Druckschlauch P7, \varnothing 5 mm, transparent, 1 m lang, mit Steckkupplung DN 3 (Buchse) und Silikontülle, Druckluftschlauch P7, ≤ 150 hPa/mbar, \varnothing 6 mm, transparent, 2 m lang, mit Steckkupplung DN 3 (Buchse) und Schnellkupplung DN 5 (Stecker), Druckluftschlauch P7, \varnothing 6 mm, 2 m lang, mit Schnellkupplung DN 5 (Stecker, Buchse), Anschlussstück Luftpumpe mit Schrader-Ventil, $\leq 0,4$ MPa/4 bar, Adapter Schnellkupplung DN 5 auf R $\frac{1}{2}$ " AG, Hand-Druckluftpumpe $\leq 0,4$ MPa/4 bar. Spannungsversorgung/Ladegerät 100–240V, 50–60 Hz, 12 W. Kabel Mini-USB auf USB-A. Im Systemkoffer L-Boxx.

Art.-Nr.	€
611065R220	2.430,00

Lieferumfang

REMS P7-TDX C Set 25 bar. Wie REMS P7-TDX C Set 3,5 bar, Art.-Nr. 611065, jedoch zusätzlich mit elektronischem Drucksensor $\leq 2,5$ MPa/25 bar.

Art.-Nr.	€
611070R220	2.740,00



Zubehör

Bezeichnung

Funktionen/Anwendungen, siehe Seite 137

Zubehör, siehe Seite 138–139

Funktionen/Anwendungen	PX4500 C		P7-TD C	P7-TDX C		
	Art.-Nr.	611075	611080	611060	611065	611070
Interne Druckluftpumpe für Druck- und Dichtheitsprüfung mit Druckluft	≤ 150 hPa/mbar	–	–	●	●	●
Dichtheitsprüfung von Gasinstallationen mit Druckluft nach Arbeitsblatt DVGW-TRGI 2018 ^{1) 7)}		●	●	●	●	●
Belastungsprüfung von Gasinstallationen mit Druckluft nach DVGW-TRGI 2018 ¹⁾		●	●	●	●	●
Gebrauchsfähigkeitsprüfung von Gasinstallationen nach DVGW-TRGI 2018 – DVGW-zertifiziert ^{1) 2)}		–	–	●	●	●
Gebrauchsfähigkeitsprüfung von Gasinstallationen – Leckmenge – Vortest		–	–	–	●	●
Gebrauchsfähigkeitsprüfung von Gasinstallationen – Volumen > 300 l		–	–	–	●	●
Dichtheitsprüfung von Flüssiggasinstallationen mit Druckluft nach DVGW-TRF 2021 ³⁾		●	●	–	●	●
Festigkeitsprüfung von Flüssiggasinstallationen mit Druckluft nach DVGW-TRF 2021 ³⁾		●	●	–	●	●
Dichtheitsprüfung von Trinkwasserinstallation mit Druckluft nach ZVSHK-Merkblatt ⁴⁾		●	●	●	●	●
Belastungsprüfung von Trinkwasserinstallation mit Druckluft nach ZVSHK-Merkblatt ⁴⁾		●	●	○	●	●
Dichtheitsprüfung von anderen Rohrleitungssystemen mit Druckluft/Inertgas	≤ 150 hPa/mbar	●	●	●	●	●
Belastungsprüfung von anderen Rohrleitungssystemen mit Druckluft/Inertgas	≤ 0,1 MPa/1 bar	●	●	●	●	●
	≤ 0,3 MPa/3 bar	●	●	○	●	●
	≤ 0,4 MPa/4 bar	□	●	□	□	●
Druckprüfung mit Druckluft/Inertgas	≤ 1 hPa/mbar	–	–	●	●	●
	≤ 150 hPa/mbar	●	●	●	●	●
	≤ 0,1 MPa/1 bar	●	●	●	●	●
	≤ 0,35 MPa/3,5 bar	●	●	○	●	●
	≤ 0,4 MPa/4 bar	□	●	□	□	●
Druckprüfung von Trinkwasserinstallationen mit Wasser nach EN 806-4/2010 Prüfverfahren A modifiziert nach ZVSHK-Merkblatt ⁴⁾		□	●	□	□	●
Druckprüfung von Trinkwasserinstallationen mit Wasser nach EN 806-4/2010 Prüfverfahren B modifiziert nach ZVSHK-Merkblatt ⁴⁾		□	●	□	□	●
Druckprüfung von Trinkwasserinstallationen mit Wasser, Pressfittingverbindungen (unverpresst undicht) nach ZVSHK-Merkblatt ⁴⁾		□	●	□	□	●
Druck- und Dichtheitsprüfung von anderen Rohrleitungssystemen mit Wasser/Flüssigkeit	≤ 2,5 MPa/25 bar	□	●	□	□	●
Druckprüfung mit Wasser/Flüssigkeit	≤ 2,5 MPa/25 bar	□	●	□	□	●
Dichtheitsprüfungen von Abwasserleitungen mit Druckluft nach EN 1610 und DIN 1986-30 ⁵⁾		–	–	–	●	●
Differenzdruckmessung	≤ 150 hPa/mbar	●	●	●	●	●
	≤ 0,35 MPa/3,5 bar	–	–	–	○	○
	≤ 2,0 MPa/20 bar	–	–	–	□	□
Prüfung von Druckreglern		–	–	–	●	●
Druckmonitor zur Aufzeichnung von Druckschwankungen, mit Langzeitmessung ≤ 48 h	< 0,35 MPa/3,5 bar < 2,5 MPa/25 bar	–	–	–	●	●
Zeit-/Druckdiagramm zur Protokollierung des Druckverlaufs		●	●	●	●	●
Anschlussmöglichkeit Rohranlage-Temperaturfühler		–	–	–	●	●
Download und Installation neuer Firmware-Versionen über PC oder Laptop		●	●	●	●	●
Connected-Funktionalität über Bluetooth mit REMS mCon App Bei bestehender Bluetooth-Verbindung zu einem mobilen Endgerät stehen folgende Funktionen zur Verfügung: – Geräteinformationen vom Messgerät auf mCon App übertragen (Gerätetyp, Seriennummer, Anzahl Messungen, Anzahl Kunden, Anzahl Prüfer) – Mess- und Prüfdaten mit Angabe Kunde im Messgerät speichern und vom Messgerät auf mCon App übertragen – Mess- und Prüfdaten mit Angabe Kunde im Messgerät löschen – Mess-/Prüfprotokolle mit eigenem Firmenlogo, individueller Firmierung und mit Angabe des Prüfers als PDF erstellen und mit beliebigen Apps versenden. Versendung per E-Mail mit individueller Textvorlage. – Ausgewählte Mess-/Prüfdaten als Daten (*.mBin) an die Cloud senden oder Versendung per E-Mail mit individueller Textvorlage, zur Weiterverarbeitung mit REMS PC-Software PC200P. – Prüferdaten anlegen – Kunden aus Kontakten des mobilen Endgeräts oder aus der Cloud importieren oder manuell anlegen, und an Messgerät senden. – Mobiles Endgerät zur Fernanzeige des Zeit-Druck-Diagramms einer Messung.		●	●	●	●	●
Connected-Funktionalität über USB mit REMS PC-Software PC200P Bei bestehender USB-Verbindung zu einem PC oder Laptop stehen folgende Funktionen zur Verfügung: – Geräteinformationen vom Messgerät auf PC übertragen (Gerätetyp, Seriennummer, Firmware-Version, Anzahl Brennstoffe, Anzahl Prüfer, Anzahl Kunden, Anzahl Messungen) – Mess- und Prüfdaten im Messgerät speichern und vom Messgerät auf PC übertragen – Prüferdaten am PC anlegen und alle oder ausgewählte Prüferdaten vom PC auf Messgerät übertragen – Prüferdaten im Messgerät anlegen und vom Messgerät an PC übertragen – Mess-/Prüfprotokolle mit eigenem Firmenlogo, individueller Firmierung und mit Angabe des Prüfers drucken, als pdf/jpg erstellen oder Daten exportieren – Kunden im PC anlegen und auf Messgerät übertragen – Erstellung von individuellen Checklisten und Übertragung auf Messgerät – Uhrzeit des PCs mit der Uhrzeit des Messgeräts synchronisieren – Datenspeicher des Messgeräts löschen – Datenimport von Daten mit Dateityp Clouddaten (*.mBin) oder XML-File		●	●	●	●	●

- im Lieferumfang enthalten □ mit zusätzlichem elektronischem Drucksensor ≤ 2,5 MPa/25 bar möglich
- mit zusätzlichem elektronischem Drucksensor ≤ 0,35 MPa/3,5 bar oder ≤ 2,5 MPa/25 bar möglich – nicht möglich

¹⁾ Nach Technischer Regel „DVGW-TRGI 2018, Technische Regel für Gasinstallationen – DVGW Arbeitsblatt G 600“ des DVGW Deutscher Verein des Gas- und Wasserfaches e. V., Deutschland

²⁾ Nach DVGW G 5952 zertifiziert

³⁾ Nach Technischer Regel „DVGW-TRF 2021, Technische Regel Flüssiggas“ des DVGW Deutscher Verein des Gas- und Wasserfaches e. V., Deutschland (DVGW-TRF 2021)

⁴⁾ Nach Merkblatt „Dichtheitsprüfung von Trinkwasser-Installationen mit Druckluft, Inertgas oder Wasser“ (Januar 2017) des Zentralverband Sanitär Heizung Klima (ZVSHK), Deutschland

⁵⁾ Nach EN 1610:2015-12 "Einbau und Prüfung von Abwasserleitungen und -kanälen" und DIN 1986-30:2012-02 "Entwässerungsanlagen für Gebäude und Grundstücke – Teil 30: Instandhaltung"

Bezeichnung	PX4500 C	P7-TD C	P7-TDX C	Art.-Nr.	€
Druckschlauch PX/FG, Ø 5 mm , transparent, 1 m lang, mit Bajonettanschluss (Stecker), mit Silikontülle, zur Messung von Gas- und Fließdruck, zur Dichtheitsprüfung mit Druckluft/Inertgas ≤ 150 hPa/mbar (Anschlussstück Luftpumpe mit Schrader-Ventil, ≤ 150 hPa/mbar, Art.-Nr. 611123 R, notwendig)	•			610106R	21,20
Druckschlauch P7, Ø 5 mm , transparent, 1 m lang, mit Steckkupplung DN 3 (Buchse), mit Silikontülle, zur Messung von Gas- und Fließdruck oder zur Gebrauchsfähigkeitsprüfung		•	•	610105R	21,20
Druckluftschlauch P7, ≤ 150 hPa/mbar, Ø 6 mm , transparent, 2 m lang, mit Steckkupplung DN 3 (Buchse), mit Schnellkupplung DN 5 (Stecker), zur Dichtheitsprüfung mit Druckluft/Inertgas ≤ 150 hPa/mbar		•	•	611120R	29,70
Druckluftschlauch P7, Ø 6 mm , 2 m lang, mit Schnellkupplung DN 5 (Stecker, Buchse), zur Druckprüfung mit Druckluft/Inertgas ≤ 0,35 MPa/3,5 bar		•	•	611121R	93,60
Anschlussstück Luftpumpe mit Schrader-Ventil, ≤ 150 hPa/mbar , mit Stecker für Druckschlauch, mit Schnellkupplung DN 5 (Stecker), mit Schrader-Ventil zum Anschluss Luftpumpe/Kompressor, zur Dichtheitsprüfung mit Druckluft/Inertgas ≤ 150 hPa/mbar. Zum Anschluss Druckluftschlauch mit Silikontülle und Adapter Schnellkupplung DN 5 auf R ½" AG oder Einrohrzählerkappe.	•	•	•	611123R	49,10
Anschlussstück Luftpumpe mit Schrader-Ventil, ≤ 0,4 MPa/4 bar , mit Schnellkupplung DN 5 (Stecker, Buchse), mit Schrader-Ventil zum Anschluss Luftpumpe/Kompressor, zur Druckprüfung mit Druckluft/Inertgas ≤ 0,4 MPa/4,0 bar. Zum Anschluss Druckluftschlauch P7, Ø 6 mm oder Elektronischer Drucksensor ≤ 2,5 MPa/25 bar und Adapter Schnellkupplung DN 5 auf R ½" AG oder Einrohrzählerkappe.	•	•	•	611117R	73,00
Adapter Schnellkupplung DN 5 auf G ¼" AG , mit O-Ring, zum Anschluss an die Gasinstallation mit Anschluss G ¼" IG. Zum Anschluss Druckluftschlauch mit Schnellkupplung DN 5 (Stecker), Elektronischer Drucksensor ≤ 0,35 MPa/3,5 bar bzw. ≤ 2,5 MPa/25 bar oder Anschlussstück Luftpumpe mit Schrader-Ventil.	•	•	•	611127R	47,00
Adapter Schnellkupplung DN 5 auf R ½" AG , zum Anschluss an das Rohrleitungssystem mit Anschluss G ½" IG. Zum Anschluss Druckluftschlauch mit Schnellkupplung DN 5 (Stecker), Elektronischer Drucksensor ≤ 0,35 MPa/3,5 bar bzw. ≤ 2,5 MPa/25 bar oder Anschlussstück Luftpumpe mit Schrader-Ventil.	•	•	•	611116R	60,80
Einrohrzählerkappe G 2" IG (für DN 25) mit Schnellkupplung DN 5 (Buchse), mit Dichtung, zum Anschluss an die Gasinstallation mit Anschluss G 2" AG. Zum Anschluss Druckluftschlauch mit Schnellkupplung DN 5 (Stecker), Elektronischer Drucksensor ≤ 0,35 MPa/3,5 bar bzw. ≤ 2,5 MPa/25 bar oder Anschlussstück Luftpumpe mit Schrader-Ventil.	•	•	•	611124R	129,00
Einrohrzählerkappe G 2 ¾" IG (für DN 40) , mit Schnellkupplung DN 5 (Buchse), mit Dichtung, zum Anschluss an die Gasinstallation mit Anschluss G 2 ¾" AG. Zum Anschluss Druckluftschlauch mit Schnellkupplung DN 5 (Stecker), Elektronischer Drucksensor ≤ 0,35 MPa/3,5 bar bzw. ≤ 2,5 MPa/25 bar oder Anschlussstück Luftpumpe mit Schrader-Ventil.	•	•	•	611133R	170,00



Bezeichnung	PX4500 C	P7-TD C	P7-TDX C	Art.-Nr.	€
Gaszähler-Anschlussstück Y DN 20 , Zähler DN 25, Stutzen ¾" (Anschlussgewinde G 1 ¼" AG), Stutzenabstand 250 mm, 2 Dichtungen DN 20	•	•	•	611140R	170,00
Gaszähler-Anschlussstück Y DN 25 , Zähler DN 25, Stutzen 1" (Anschlussgewinde G 1 ¼" AG), Stutzenabstand 250 mm, 2 Dichtungen DN 25	•	•	•	611129R	170,00
Gaszähler-Anschlussstück Y DN 32 , Zähler DN 25, Stutzen 1 ½" (Anschlussgewinde G 1 ¾" AG), Stutzenabstand 250 mm, 2 Dichtungen DN 32	•	•	•	611143R	198,00
Dichtung Gaszähler-Anschlussstück DN 20 , 2er-Pack	•	•	•	611141R	7,00
Dichtung Gaszähler-Anschlussstück DN 25 , 2er-Pack	•	•	•	611142R	7,00
Dichtung Gaszähler-Anschlussstück DN 32 , 2er-Pack	•	•	•	611144R	6,70
Elektronischer Drucksensor ≤ 0,35 MPa/3,5 bar mit Schnellkupplung DN 5 (Stecker), mit Schrader-Ventil zum Anschluss Luftpumpe/Kompressor, Anschlussleitung 1,5 m lang, mit Klinkenstecker, zur Druck- und Dichtheitsprüfung mit Druckluft/Inertgas ≤ 0,35 MPa/3,5 bar. Zum Anschluss Adapter Schnellkupplung DN 5 auf R ½" AG oder Einrohrzählerkappe.	•	•	•	611125R	198,00
Elektronischer Drucksensor ≤ 2,5 MPa/25 bar mit Schnellkupplung DN 5 (Stecker), Anschlussleitung 1,5 m lang, mit Klinkenstecker, zur Druck- und Dichtheitsprüfung mit Druckluft/Inertgas ≤ 0,4 MPa/4 bar oder mit Flüssigkeit ≤ 2,5 MPa/25 bar. Zum Anschluss Adapter Schnellkupplung DN 5 auf R ½" AG, Anschlussstück Luftpumpe mit Schrader-Ventil, ≤ 0,4 MPa/4 bar oder Einrohrzählerkappe.	•	•	•	611119R	485,00
Rohranlege-Temperaturfühler mit Anschlussleitung 1,5 m lang, mit Klinkenstecker, 6 Stück Befestigungsbänder. Zur kontinuierlichen Temperaturüberwachung während der Langzeitdruckprüfung.			•	611134R	240,00
Hand-Druckluftpumpe ≤ 0,4 MPa/4 bar , kompakte Bauweise, doppelt abgedichtet für schnellen und exakten Druckaufbau ≤ 0,4 MPa/4 bar, mit Anschluss für Schrader-Ventil. Ventilentlastung zum Abnehmen des Pumpenanschlusses ohne Druckverlust. Auch zum Aufbau sehr geringe Drücke ≤ 150 hPa/mbar geeignet.	•	•	•	611118R	92,50
REMS BTLE IR , Drucker zur Ausgabe der Analyse-, Mess- und Prüfergebnisse als Protokoll, mit Bluetooth- und IR-Schnittstelle, 1 Stück Papierrolle, 4 Stück Batterien 1,5V, AA, LR6	•	•	•	611100R	309,00
Papierrolle BTLE IR , 5er-Pack	•	•	•	611137R	31,00
Befestigungs-Set , bestehend aus Klettband zur einfachen Befestigung des Geräts, z. B. an einem Rohr oder einem anderen Profil, mit Öse zum Aufhängen, z. B. an einem Nagel oder Haken, sowie einem starken, aufschraubbaren Haltemagneten.	•			611206R	35,00
Spannungsversorgung/Ladegerät 110–240 V, 50–60 Hz, 7,5 W, 5 V, 1,5 A , für Netzbetrieb anstelle Akku Li-Ion 3,7 V, ohne Kabel	•			610182R220	21,20
Spannungsversorgung/Ladegerät 100–240 V, 50–60 Hz, 12 W, 12 V, 1,0 A , für Netzbetrieb anstelle Akku Li-Ion 4,8 V, mit Kabel		•	•	611146R220	36,30
Systemkoffer L-Boxx mit Einlage	•			610900R	149,00
Systemkoffer L-Boxx mit Einlage		•	•	610902R	149,00



Bewährte, zuverlässige Druckprüfpumpe für die Druck- und Dichtheitsprüfung von Rohrleitungssystemen und Behältern.

REMS Push 25

Prüf- und Druckbereich $\leq 2,5$ MPa/25 bar/363 psi

REMS Push 60, REMS Push 60 INOX

Prüf- und Druckbereich ≤ 6 MPa/60 bar/870 psi

Wasser, Öl, Glycol

pH-Wert der Flüssigkeiten 7 – 12

Temperatur der Flüssigkeiten $\leq 60^\circ\text{C}$

Viskosität der Flüssigkeiten $\leq 1,5$ mPa s

REMS Push – zuverlässig dicht.

Universeller Einsatz

In der Sanitär-, Heizungs-, Solaranlagen- und Sprinklerinstallation, bei Druckluft-, Dampf- und Kühlsystemen, Ölinstallationen, im Kessel- und Druckbehälterbau.

Bauweise

Robuste, baustellengerechte Metall-Ausführung für harte Beanspruchung. REMS Push 25/60 mit korrosionsbeständigem, pulverbeschichtetem Stahlblechbehälter für 9 l (Push 25) bzw. 12 l (Push 60) Füllmenge. Verwindungssteifer Hebel mit ergonomischem Handgriff, feststellbar als Tragegriff. Verschleißarmer Druckkolben aus Messing, \varnothing 30 mm. Manometer mit Schleppeizer zum einfachen Erkennen von Druckverlust während der Druck- und Dichtheitsprüfung. Schleppeizer bleibt an der höchsten erreichten Druckanzeige stehen, bis er manuell zurückgesetzt wird. Hochdruckschlauch mit $\frac{1}{2}$ "-Anschluss. Verteilerplatte mit stabiler Schutzvorrichtung für Manometer. Feinskaliertes Manometer, $p \leq 1,6$ MPa/16 bar/232 psi, zum Ablesen einer Druckänderung von 0,01 MPa/0,1 bar/1,45 psi zur Dichtheitsprüfung gemäß DIN 1988, als Zubehör.

Behälter aus nichtrostendem Stahl

REMS Push 60 INOX mit Behälter aus nichtrostendem Stahl für 12 l Füllmenge. Für extrem lange Lebensdauer.

Funktionsweise

Druck- und Dichtheitsprüfung mit Wasser oder anderen Flüssigkeiten. Doppelventilsystem für zuverlässigen Druckaufbau, mit nichtrostenden Stahlkugeln. Hohe Förderleistung bei langem Hubweg, feine Druckeinstellung bei kurzem Hubweg. Hochdruckschlauch mit Gewebeeinlage verhindert Verfälschung des Messergebnisses.



Info

Lieferumfang

REMS Push 25. Hand-Druckprüfpumpe mit Manometer mit Schleppeizer, $p \leq 2,5$ MPa/25 bar/363 psi, für die Druck- und Dichtheitsprüfung von Rohrleitungssystemen und Behältern bis 2,5 MPa/25 bar/363 psi. Korrosionsbeständiger, pulverbeschichteter Stahlblechbehälter für 9 l Füllmenge. 1,5 m Hochdruckschlauch mit $\frac{1}{2}$ "-Anschluss. Im Karton.

	Art.-Nr.	€
	115002R	273,00

Lieferumfang

REMS Push 60. Hand-Druckprüfpumpe mit Manometer mit Schleppeizer, $p \leq 6$ MPa/60 bar/870 psi, für die Druck- und Dichtheitsprüfung von Rohrleitungssystemen und Behältern bis 6 MPa/60 bar/870 psi. Korrosionsbeständiger, pulverbeschichteter Stahlblechbehälter für 12 l Füllmenge. 1,5 m Hochdruckschlauch mit $\frac{1}{2}$ "-Anschluss. Im Karton.

	Art.-Nr.	€
	115000R	294,00

Lieferumfang

REMS Push 60 INOX. Hand-Druckprüfpumpe mit Manometer mit Schleppeizer, $p \leq 6$ MPa/60 bar/870 psi, für die Druck- und Dichtheitsprüfung von Rohrleitungssystemen und Behältern bis 6 MPa/60 bar/870 psi. Behälter aus nichtrostendem Stahl für 12 l Füllmenge. 1,5 m Hochdruckschlauch mit $\frac{1}{2}$ "-Anschluss. Im Karton.

	Art.-Nr.	€
	115001R	382,00

Zubehör

Bezeichnung	Druck $p \leq$ MPa/bar/psi	Art.-Nr.	€
Anschlussstück mit Manometer und Absperrventil	6/60/870	115110R	132,00
Feinskaliertes Manometer	1,6/16/232	115045	84,80



Leistungsstarke, elektrische Druckprüfpumpe für die Druck- und Dichtheitsprüfung von Rohrleitungssystemen und Behältern.

Prüf- und Druckbereich	≤ 6 MPa/60 bar/870 psi
Förderleistung	6,5 l/min
Wasser, wässrige Lösungen, Emulsionen	
pH-Wert der Flüssigkeiten	7 – 10
Temperatur der Flüssigkeiten	≤ 60°C
Viskosität der Flüssigkeiten	≤ 1,5 mPa s

REMS E-Push 2 – elektrisch füllen und prüfen. Bis 60 bar. Mit einstellbarer Druckbegrenzung. 1300 W. Selbstansaugend.

Universeller Einsatz

In der Sanitär-, Heizungs-, Solaranlagen- und Sprinklerinstallation, bei Druckluft-, Dampf- und Kühlsystemen, Ölinstallationen, im Kessel- und Druckbehälterbau.

Bauweise

Robust, kompakt, leicht, Gewicht nur 10 kg. Gut tragbar. Verschleißarme Hochleistungs-Kolbenpumpe. Glyceringefülltes, gedämpftes Manometer, p ≤ 6 MPa/60 bar/870 psi. Hochdruckschlauch mit Gewebeeinlage verhindert Verfälschung des Messergebnisses. Ansaugschlauch mit Ansaugfilter. Rückflussverhinderer im Ansaugschlauch verhindert Leerlaufen des Ansaugschlauches in Stillstandzeiten; dadurch geringere Ansaugzeiten. Ansaugschlauch und Hochdruckschlauch mit 1/2"-Anschluss. Anschlussstück mit Manometer, p ≤ 6 MPa/60 bar/870 psi, und Absperrventil für die Druck- und Dichtheitsprüfung auch nach Entfernen der Druckprüfpumpe, z. B. zur Diebstahlvermeidung oder zur Verwendung für mehrere Prüfstellen, als Zubehör. Feinskaliertes Manometer, p ≤ 1,6 MPa/16 bar/232 psi, zum Ablesen einer Druckänderung von 0,01 MPa/0,1 bar/1,45 psi zur Dichtheitsprüfung gemäß DIN 1988, als Zubehör.

Hochleistungs-Kolbenpumpe

Im geschlossenen Ölbad laufende Hochleistungs-Kolbenpumpe, selbstansaugend, mit verschleißarmem Druckkolben aus nichtrostendem Stahl. Bewährter, durchzugstarker Kondensatormotor 230V, 50 Hz, 1300 W, enorm kraftvoll und schnell. Hohe Förderleistung von 6,5 l/min. Druck- und Dichtheitsprüfung bis 6 MPa/60 bar/870 psi.

Einstellbare Druckbegrenzung

Druckbegrenzung in 6 Stufen, 1 – 6 MPa/10 – 60 bar/145 – 870 psi, einstellbar auf den erforderlichen Druck im Rohrleitungssystem/Behälter.



Lieferumfang

REMS E-Push 2. Elektrische Druckprüfpumpe mit Manometer, p ≤ 6 MPa/60 bar/870 psi, für die Druck- und Dichtheitsprüfung von Rohrleitungssystemen und Behältern bis 6 MPa/60 bar/870 psi, mit einstellbarer Druckbegrenzung. Pumpenaggregat mit Kondensatormotor 230V, 50 Hz, 1300 W, 1,5 m Ansaugschlauch mit 1/2"-Anschluss und Dichtungen, Ansaugfilter mit Rückflussverhinderer. 1,5 m Hochdruckschlauch mit 1/2"-Anschluss und Dichtungen. Im Karton.

	Art.-Nr.	€
	115500R220	1.006,00

Zubehör

Bezeichnung	Druck p ≤ MPa/bar/psi	Art.-Nr.	€
Anschlussstück mit Manometer und Absperrventil	6/60/870	115110R	132,00
Feinskaliertes Manometer	1,6/16/232	115045	84,80



Leistungsstarke, kompakte, elektronische Spüleinheit mit ölfreiem Verdichter. Mit Connected-Funktionalität über Wi-Fi-Funkstandard. Zum Spülen mit Wasser oder Wasser/Luft-Gemisch, Desinfizieren, Reinigen, Konservieren von Rohrleitungssystemen und zum Betrieb von Druckluftwerkzeugen.

Spülen und Entschlammn

Wasserdruck Rohrnetz $p \leq 1 \text{ MPa}/10 \text{ bar}/145 \text{ psi}$

Rohrdurchmesser Installation $\leq \text{DN } 50, 2''$

Desinfektion von Trinkwasserinstallationen

Reinigung und Konservierung von Radiatoren- und Flächenheizsystemen

Wassertemperatur $5 - 35^\circ\text{C}$

Wasserdurchfluss $\leq 5 \text{ m}^3/\text{h}$

Betrieb von Druckluftwerkzeugen

Betriebsdruck $p \leq 0,8 \text{ MPa}/8 \text{ bar}/116 \text{ psi}$

Saugleistung $\leq 230 \text{ NI}/\text{min}$

REMS Multi-Push S Connected – nur ein Gerät mit 7 Füll-/Spülprogrammen. Benutzerfreundliche Menüführung leitet schrittweise durch den Füll- und Spülvorgang. Permanente Prozessüberwachung. LCD-Farbdisplay mit Touchfunktion. Connected-Funktionalität über Wi-Fi-Funkstandard. Erstellung von Protokollen mit Texten und Bildern.

Universeller Einsatz

Nur ein Gerät zum Spülen mit Wasser oder Wasser/Luft-Gemisch, Desinfizieren, Reinigen, Konservieren von Rohrleitungssystemen, z. B. zum Entschlammn, Reinigen und Konservieren von Radiatoren- und Flächenheizsystemen, Spülen und Desinfizieren von Trinkwasserinstallationen nach EN 806-4:2010, und zum Betrieb von Druckluftwerkzeugen.

Bauweise

Leistungsstarke, kompakte, elektronische Spüleinheit mit ölfreiem Verdichter. Handlich, gut tragbar, nur 32 kg. Mess- und Regeleinrichtungen für automatischen Ablauf der Spülprogramme bis zur Dokumentation der Ergebnisse. Sicherheitseinrichtungen zur Vermeidung von Verunreinigungen des Rohrnetzes durch Rückfließen. Überdruckventil zur Druckbegrenzung. Kondensat- und Partikelfilter $5 \mu\text{m}$. Großdimensionierter Stahlrohrrahmen als Druckluftbehälter. Zwei praktische Handgriffe zum leichten Tragen. Platzsparender, klappbarer Bügelgriff zum leichten Fahren. Fahrbares Stahlrohrgestell mit 2 gummierten Laufrädern für einfachen Transport und 2 gummierten Stellfüßen für stabilen Stand. Anschlussleitung mit integriertem Personenschutzschalter (PRCD). 2 Haken zum Aufwickeln der Anschlussleitung. Verschlüsse für Ein- und Ausgang des REMS Multi-Push S Connected, mit Verlierschutz, zur Vermeidung von Verunreinigungen während Transport und Lagerung. Praktische Abdeckhaube zum Schutz der Maschine beim Transport und bei der Lagerung, als Zubehör.

Eingabe- und Steuereinheit mit 4,3" Farbdisplay

Eingabe- und Steuereinheit mit 4,3" Farbdisplay mit Touchfunktion und moderner TFT LCD-Technologie, 110 mm Bildschirmdiagonale, $480 \times 272 \text{ Pixel}$. Bildsymbole zur einfachen Auswahl der Füll- und Spülprogramme. Benutzerfreundliche Menüführung leitet schrittweise durch den Spül- und Prüfvorgang. 7 Füll- und Spülprogramme in 26 Sprachen. Änderungsmöglichkeit der werkseitig eingestellten Vorgabewerte durch den Anwender zur Anpassung an die für den Einsatzort jeweils geltenden nationalen Sicherheitsbestimmungen, Regeln und Vorschriften. Format Datum, Format Uhrzeit, Zeitzone, Druckeinheit, Temperatureinheit, Längeneinheit einstellbar. Permanente Prozessüberwachung während dem Ablauf der Programme. Anzeige von Fehlermeldungen und Hinweisen.

Connected-Funktionalität

REMS Multi-Push S Connected bietet über das REMS Service-Portal verschiedene zusätzliche Funktionalitäten wie zum Beispiel: Protokollierung von Spül- und Prüfdaten, Notizen und Bilder zu Spül- und Prüfvorgängen hochladen und speichern, Erstellung von Protokollen mit eigenem Firmenlogo, Anzeige von Fehlermeldungen, Konfiguration des Produkts (Format Datum, Format Uhrzeit, Zeitzone, Druckeinheit, Temperatureinheit, Längeneinheit), Einrichtung von Nutzungssperren (Sofortssperre oder Rückmeldeintervall als Diebstahlschutz, Zeit- und Datumsbereiche für Sperrzeiten), Anzeige von Hinweisen (jährliche Inspektion und Wiederholungsprüfung, neue Firmware-Version), Download und Installation neuer Firmware-Versionen.

Wi-Fi-Verbindung zur Cloud

REMS Multi-Push S Connected sendet nach der Registrierung und bei bestehender Internetverbindung gesammelte Daten (Füll- und Spüldaten, Fehlermeldungen, Konfiguration des Produkts, u. a.) an die Cloud. Dort werden die Daten verarbeitet und gespeichert. Über das REMS Service-Portal kann der Benutzer auf diese Daten zugreifen. Änderungen der Konfiguration und von Nutzungssperren werden bei bestehender Internetverbindung wieder an die Spüleinheit übertragen.

Patent EP 2 954 960

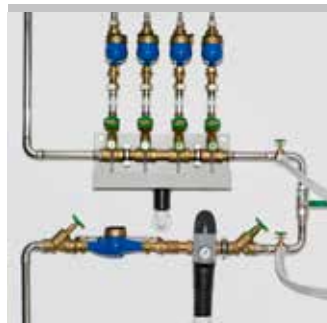

Deutsches Qualitätsprodukt



Info



REMS Multi-Push S Connected

Elektronische Spüleinheit mit Connected-Funktionalität über Wi-Fi-Funkstandard

Verdichter

Bewährter, leistungsstarker, ölfreier Hubkolbenverdichter mit Kurbeltrieb, mit Kondensatormotor 230V, 1500W. Manometer zur Anzeige des Luftdrucks im Druckluftbehälter. Not-Aus-Taster.

Schläuche

Durchsichtiger Saug-/Druckschlauch Ø1", mit Gewebeeinlage, 1,5 m lang, mit Schlauchverschraubungen 1", mit Verschlüssen, zum Spülen, Desinfizieren, Reinigen, Konservieren. Verschlüsse für Ein- und Ausgänge der Schläuche, mit Verlierschutz, zur Vermeidung von Verunreinigungen während Transport und Lagerung. Verbindungsschlauch Verdichter/Wasseranschlüsse, 0,6 m lang, mit Schnellkupplung DN 7,2 und Schlauchverschraubung 1", Doppelnippel 1", zum Ausblasen von Wasserresten aus REMS Multi-Push S Connected und Saug-/Druckschläuchen nach Beendigung der Arbeit.

Entschlammung und Spülen nach prEN 14336

Einfache Umschaltung der Luftzufuhr während des Spülvorganges beim Entschlammung von Radiatoren- und Flächenheizsystemen mit folgenden Möglichkeiten:

(1) ohne Druckluft, (2) intermittierende Druckluft, (3) konstante Druckluft.

Spülen nach EN 806-4

Spülen von Trinkwasserinstallationen mit Wasser oder mit Wasser/Luft-Gemisch mit intermittierender Druckluft nach EN 806-4:2010 und nach Merkblatt „Spülen, Desinfizieren und Inbetriebnahme von Trinkwasserinstallationen“ (August 2014) des Zentralverband Sanitär Heizung Klima (ZVSHK), Deutschland.

Desinfektion

Desinfektionseinheit REMS V-Jet TW zur Desinfektion von Trinkwasserinstallationen nach EN 806-4:2010, nach Merkblatt „Spülen, Desinfizieren und Inbetriebnahme von Trinkwasserinstallationen“ (August 2014) des Zentralverband Sanitär Heizung Klima (ZVSHK), Deutschland, nach Technische Regel DVGW W 551-3 (A) (August 2022), Hygiene in der Trinkwasser-Installation - Teil 3: Reinigung und Desinfektion, Deutschland und anderen Rohrleitungssystemen, als Zubehör. REMS Peroxi Color, bestehend aus 1 l Flasche Dosierlösung REMS Peroxi zur Desinfektion von ca. 100 l Leitungsvolumen, 20 ml Flasche roter Farbstoff REMS Color zum Einfärben der Dosierlösung zur Füll- und Auswaschkontrolle, Pipette zur Prüfung der Dosierlösung auf Wirkungskraft (Seite 147). Zuführung der Desinfektionslösung ohne zusätzliche Dosierpumpe (Patent EP 2 954 960).

Reinigung und Konservierung

Reinigungs- und Konservierungseinheit REMS V-Jet H zur Reinigung und Konservierung von Radiatoren- und Flächenheizsystemen, als Zubehör. Reiniger, zur Füll- und Auswaschkontrolle grün eingefärbt, und Korrosionsschutz, zur Füllkontrolle blau eingefärbt, für jeweils ca. 100 l Leitungsvolumen (Seite 147). Zuführung von Reiniger und Korrosionsschutz ohne zusätzliche Dosierpumpe (Patent EP 2 954 960).

Betrieb von Druckluftwerkzeugen

Anschluss für Druckluftwerkzeuge bis zu einem Luftbedarf ≤ 230 l/min, einstellbar, zur Anpassung des Luftbedarfs an das verwendete Druckluftwerkzeug. Manometer zur Kontrolle des vom Druckluftbehälter gelieferten Luftdrucks. Druckluftschlauch mit Schnellkupplungen DN 7,2, als Zubehör.



Lieferumfang

REMS Multi-Push S Connected Set. Elektronische Spüleinheit mit ölfreiem Verdichter und Connected-Funktionalität über Wi-Fi-Funkstandard. Zum Spülen mit Wasser oder Wasser/Luft-Gemisch, Desinfizieren, Reinigen, Konservieren von Rohrleitungssystemen, z. B. Entschlammung, Reinigen und Konservieren von Radiatoren- und Flächenheizsystemen, Spülen und Desinfizieren von Trinkwasserinstallationen, und zum Betrieb von Druckluftwerkzeugen ≤ 230 l/min. Eingabe- und Steuereinheit mit 4,3" Farbdisplay mit Touchfunktion. Hubkolbenverdichter mit Kurbeltrieb, Kondensatormotor 230V, 50 Hz, 1500W, Personenschutzschalter (PRCD). Fahrbares Stahlrohrgestell. Verschlüsse für Wasserein- und -ausgang des REMS Multi-Push S Connected. 2 Stück Saug-/Druckschlauch Ø1", mit Gewebeeinlage, 1,5 m lang, mit Schlauchverschraubungen 1", mit Verschlüssen. Verbindungsschlauch Verdichter/Wasseranschlüsse, 0,6 m lang, mit Schnellkupplung DN 7,2 und Schlauchverschraubung 1", Doppelnippel 1", zum Ausblasen von Wasserresten aus REMS Multi-Push S Connected und Saug-/Druckschläuchen nach Beendigung der Arbeit. Ohne Desinfektionseinheit, ohne Reinigungs- und Konservierungseinheit. Im Karton.

Art.-Nr.	€
115813R220	2.950,00

Andere Netzspannungen auf Anfrage.



Leistungsstarke, kompakte, elektronische Spül- und Druckprüfeinheit mit ölfreiem Verdichter. Mit Connected-Funktionalität über Wi-Fi-Funkstandard. Zum Spülen mit Wasser oder Wasser/Luft-Gemisch, Desinfizieren, Reinigen, Konservieren von Rohrleitungssystemen, zur Druckprüfung von Rohrleitungssystemen und Behältern mit Druckluft oder Wasser, als Druckluftpumpe zum geregelten Füllen von Behältern aller Art mit Druckluft und zum Betrieb von Druckluftwerkzeugen.

Spülen und Entschlammung

Wasserdruck Rohrnetz $p \leq 1 \text{ MPa}/10 \text{ bar}/145 \text{ psi}$
 Rohrdurchmesser Installation $\leq \text{DN } 50, 2''$

Desinfektion von Trinkwasserinstallationen

Reinigung und Konservierung von Radiatoren- und Flächenheizsystemen

Wassertemperatur $5 - 35^\circ\text{C}$

Wasserdurchfluss $\leq 5 \text{ m}^3/\text{h}$

Druckprüfung mit Druckluft $p \leq 0,4 \text{ MPa}/4 \text{ bar}/58 \text{ psi}$

Druckprüfung mit Wasser $p \leq 1,8 \text{ MPa}/18 \text{ bar}/261 \text{ psi}$

Druckluftpumpe zum geregelten Füllen von Behältern aller Art mit Druckluft $p \leq 0,8 \text{ MPa}/8 \text{ bar}/116 \text{ psi}$

Betrieb von Druckluftwerkzeugen

Betriebsdruck $p \leq 0,8 \text{ MPa}/8 \text{ bar}/116 \text{ psi}$

Saugleistung $\leq 230 \text{ NI}/\text{min}$

REMS Multi-Push SL/SLW Connected – nur ein Gerät mit 8 Füll-/Spülprogrammen und 12 automatisch ablaufenden Druckprüfprogrammen. Benutzerfreundliche Menüführung leitet schrittweise durch den Spül- und Prüfvorgang. Permanente Prozessüberwachung. LCD-Farbdisplay mit Touchfunktion. Connected-Funktionalität über Wi-Fi-Funkstandard. Erstellung von Protokollen mit Texten und Bildern.

Universeller Einsatz

Nur ein Gerät zum Spülen mit Wasser oder Wasser/Luft-Gemisch, Desinfizieren, Reinigen, Konservieren von Rohrleitungssystemen, zur Druckprüfung von Rohrleitungssystemen und Behältern mit Druckluft oder Wasser, z. B. Trinkwasserinstallationen, Radiatoren- und Flächenheizsysteme, zur Druckprüfung von Gasinstallationen mit Druckluft, als Druckluftpumpe zum geregelten Füllen von Behältern aller Art mit Druckluft, z. B. zum Aufpumpen von Ausdehnungsgefäßen oder Reifen, und zum Betrieb von Druckluftwerkzeugen (**Patent EP 2 816 231**).

Bauweise

Leistungsstarke, kompakte, elektronische Spül- und Druckprüfeinheit mit ölfreiem Verdichter. Handlich, gut tragbar, REMS Multi-Push SL Connected nur 37 kg, REMS Multi-Push SLW Connected nur 39 kg. Mess- und Regeleinrichtungen für automatischen Ablauf der Spül- und Prüfprogramme bis zur Dokumentation der Ergebnisse. Sicherheitseinrichtungen zur Vermeidung von Verunreinigungen des Rohrnetzes durch Rückfließen. Überdruckventile zur Druckbegrenzung. Kondensat- und Partikelfilter 5 µm. Großdimensionierter Stahlrohrrahmen als Druckluftbehälter. Zwei praktische Handgriffe zum leichten Tragen. Platzsparender, klappbarer Bügelgriff zum leichten Fahren. Fahrbares Stahlrohrgestell mit 2 gummierten Laufrollen für einfachen Transport und 2 gummierten Stellfüßen für stabilen Stand. Anschlussleitung mit integriertem Personenschutzschalter (PRCD). 2 Haken zum Aufwickeln der Anschlussleitung. Verschlüsse für Ein- und Ausgänge des REMS Multi-Push SL/SLW Connected, mit Verlierschutz, zur Vermeidung von Verunreinigungen während Transport und Lagerung. Praktische Abdeckhaube zum Schutz der Maschine beim Transport und bei der Lagerung, als Zubehör.

REMS Multi-Push SLW Connected zusätzlich mit hydro-pneumatischer Wasserpumpe zur Erzeugung des erforderlichen Wasserdrucks zur hydrostatischen Druckprüfung von Rohrleitungssystemen und Behältern mit Wasser.

Eingabe- und Steuereinheit mit 4,3" Farbdisplay

Eingabe- und Steuereinheit mit 4,3" Farbdisplay mit Touchfunktion und moderner TFT LCD-Technologie, 110 mm Bildschirmdiagonale, 480 x 272 Pixel. Bildsymbole zur einfachen Auswahl der Füll-/Spül- und Druckprüfprogramme. Benutzerfreundliche Menüführung leitet schrittweise durch den Spül- und Prüfvorgang. 8 Füll-/Spülprogramme und 12 automatisch ablaufende Druckprüfprogramme in 26 Sprachen. Änderungsmöglichkeit der werkseitig eingestellten Vorgabewerte durch den Anwender zur Anpassung an die für den Einsatzort jeweils geltenden nationalen Sicherheitsbestimmungen, Regeln und Vorschriften. Format Datum, Format Uhrzeit, Zeitzone, Druckeinheit, Temperatureinheit, Längeneinheit einstellbar. Permanente Prozessüberwachung während dem Ablauf der Programme. Anzeige von Fehlermeldungen und Hinweisen.

Patent EP 2 816 231
 Patent EP 2 954 960

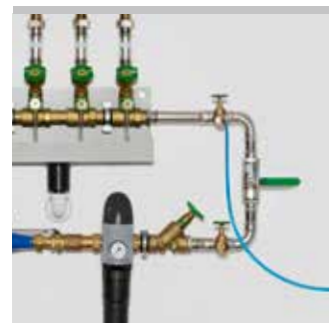
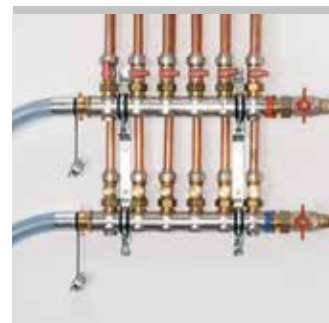
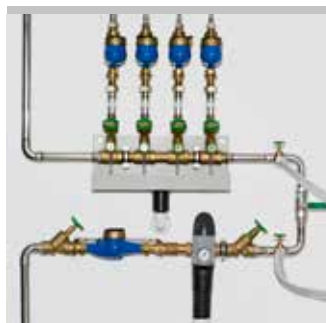

Deutsches Qualitätsprodukt



Connected-Funktionalität

REMS Multi-Push SL/SLW Connected bietet über das REMS Service-Portal verschiedene zusätzliche Funktionalitäten wie zum Beispiel: Protokollierung von Spül- und Prüfdaten, Notizen und Bilder zu Spül- und Prüfvorgängen hochladen und speichern, Erstellung von Protokollen mit eigenem Firmenlogo, Anzeige von Fehlermeldungen, Konfiguration des Produkts (Format Datum, Format Uhrzeit, Zeitzone, Druckeinheit, Temperatureinheit, Längeneinheit), Einrichtung von Nutzungssperren (Sofortsperrung oder Rückmeldeintervall als Diebstahlschutz, Zeit- und Datumsbereiche für Sperrzeiten), Anzeige von Hinweisen (jährliche Inspektion und Wiederholungsprüfung, neue Firmware-Version), Download und Installation neuer Firmware-Versionen.

Wi-Fi-Verbindung zur Cloud

REMS Multi-Push Connected sendet nach der Registrierung und bei bestehender Internetverbindung gesammelte Daten (Spül- und Prüfdaten, Fehlermeldungen, Konfiguration des Produkts, u. a.) an die Cloud. Dort werden die Daten verarbeitet und gespeichert. Über das REMS Service-Portal kann der Benutzer auf diese Daten zugreifen. Änderungen der Konfiguration und von Nutzungssperren werden bei bestehender Internetverbindung wieder an die Spül- und Druckprüfeinheit übertragen.

Verdichter

Bewährter, leistungsstarker, ölfreier Hubkolbenverdichter mit Kurbeltrieb, mit Kondensatormotor 230V, 1500W. Manometer zur Anzeige des Luftdrucks im Druckluftbehälter. Not-Aus-Taster.

Schläuche

Durchsichtiger Saug-/Druckschlauch Ø 1", mit Gewebeeinlage, 1,5 m lang, mit Schlauchverschraubungen 1", mit Verschlüssen, zum Spülen, Desinfizieren, Reinigen, Konservieren und zur Druckprüfung mit Wasser. Hochdruckschlauch Ø ½", mit Gewebeeinlage, 1,5 m lang, mit Schlauchverschraubungen ½", mit Verschlüssen, zur Druckprüfung mit Wasser mit REMS Multi-Push SLW Connected. Verschlüsse für Ein- und Ausgänge der Schläuche, mit Verlierschutz, zur Vermeidung von Verunreinigungen während Transport und Lagerung. Druckluftschlauch Ø 8 mm, 1,5 m lang, mit Schnellkupplung DN 5 und Schlauchverschraubung ½", zur Druckprüfung mit Druckluft. Druckluftschlauch Ø 8 mm, 1,5 m lang, mit Schnellkupplung DN 5 (Stecker, Buchse) zur Gasprüfung mit Druckluft. Verbindungsschlauch Verdichter/Wasseranschlüsse, 0,6 m lang, mit Schnellkupplung DN 7,2 und Schlauchverschraubung 1", Doppelnippel 1", zum Ausblasen von Wasserresten aus REMS Multi-Push SL/SLW Connected und Saug-/Druckschläuchen nach Beendigung der Arbeit.

Entschlammung und Spülen nach prEN 14336

Einfache Umschaltung der Luftzufuhr während des Spülvorganges beim Entschlammung von Radiatoren- und Flächenheizsystemen mit folgenden Möglichkeiten: (1) ohne Druckluft, (2) intermittierende Druckluft, (3) konstante Druckluft.

Spülen nach EN 806-4

Spülen von Trinkwasserinstallationen mit Wasser oder mit Wasser/Luft-Gemisch mit intermittierender Druckluft nach EN 806-4:2010 und nach Merkblatt „Spülen, Desinfizieren und Inbetriebnahme von Trinkwasserinstallationen“ (August 2014) des Zentralverband Sanitär Heizung Klima (ZVSHK), Deutschland.

Desinfektion

Desinfektionseinheit REMS V-Jet TW zur Desinfektion von Trinkwasserinstallationen nach EN 806-4:2010, nach Merkblatt „Spülen, Desinfizieren und Inbetriebnahme von Trinkwasserinstallationen“ (August 2014) des Zentralverband Sanitär Heizung Klima (ZVSHK), Deutschland, nach Technische Regel DVGW W 551-3 (A) (August 2022), Hygiene in der Trinkwasser-Installation - Teil 3: Reinigung und Desinfektion, Deutschland und anderen Rohrleitungssystemen, als Zubehör. REMS Peroxi Color, bestehend aus 1 l Flasche Dosierlösung REMS Peroxi zur Desinfektion von ca. 100 l Leitungsvolumen, 20 ml Flasche roter Farbstoff REMS Color zum Einfärben der Dosierlösung zur Füll- und Auswaschkontrolle, Pipette zur Prüfung der Dosierlösung auf Wirkungskraft (Seite 147). Zuführung der Desinfektionslösung ohne zusätzliche Dosierpumpe (Patent EP 2 954 960).

Reinigung und Konservierung

Reinigungs- und Konservierungseinheit REMS V-Jet H zur Reinigung und Konservierung von Radiatoren- und Flächenheizsystemen, als Zubehör. Reiniger, zur Füll- und Auswaschkontrolle grün eingefärbt, und Korrosionsschutz, zur Füllkontrolle blau eingefärbt, für jeweils ca. 100 l Leitungsvolumen (Seite 147). Zuführung von Reiniger und Korrosionsschutz ohne zusätzliche Dosierpumpe (Patent EP 2 954 960).

Druckprüfung mit Druckluft

Dichtheitsprüfung von Trinkwasserinstallationen mit Druckluft nach Merkblatt „Dichtheitsprüfung von Trinkwasser-Installationen mit Druckluft, Inertgas oder Wasser“ (Januar 2017) des Zentralverband Sanitär Heizung Klima (ZVSHK), Deutschland, Dichtheitsprüfung von Gasinstallationen mit Druckluft nach Technischer Regel "DVGW-TRGI 2018, Technische Regel für Gasinstallationen - DVGW Arbeitsblatt G 600" des DVGW Deutscher Verein des Gas- und Wasserfaches e. V., Deutschland, und Dichtheitsprüfung von anderen Rohrleitungssystemen und Behältern mit Druckluft.

Belastungsprüfung von Trinkwasserinstallationen mit Druckluft nach Merkblatt „Dichtheitsprüfung von Trinkwasser-Installationen mit Druckluft, Inertgas oder Wasser“ (Januar 2017) des Zentralverband Sanitär Heizung Klima (ZVSHK), Deutschland, Belastungsprüfung von Gasinstallationen mit Druckluft nach Technischer Regel von Gasinstallationen mit Druckluft nach Technischer Regel "DVGW-TRGI 2018, Technische Regel für Gasinstallationen - DVGW Arbeitsblatt G 600" des DVGW Deutscher Verein des Gas- und Wasserfaches e. V., Deutschland, und Belastungsprüfung von anderen Rohrleitungssystemen und Behältern mit Druckluft.



Druckprüfung mit Wasser

REMS Multi-Push SLW Connected mit hydro-pneumatischer Wasserpumpe zur hydrostatischen Druckprüfung von Trinkwasserinstallationen mit Wasser nach EN 806-4:2010, Prüfverfahren A, B oder C, bzw. Prüfverfahren B, modifiziert nach Merkblatt „Dichtheitsprüfung von Trinkwasser-Installationen mit Druckluft, Inertgas oder Wasser“ (Januar 2017) des Zentralverband Sanitär Heizung Klima (ZVSHK), Deutschland, und zur Druckprüfung anderer Rohrleitungssysteme und Behälter mit Wasser.

Druckluftpumpe

Druckluftpumpe zum geregelten Füllen von Behältern aller Art mit Druckluft $\leq 0,8 \text{ MPa}/8 \text{ bar}/116 \text{ psi}$, mit automatischer Abschaltung nach Erreichen des voreingestellten Luftdrucks, z. B. zum Aufpumpen von Ausdehnungsgefäßen oder Reifen.

Betrieb von Druckluftwerkzeugen

Anschluss für Druckluftwerkzeuge bis zu einem Luftbedarf $\leq 230 \text{ NI}/\text{min}$, einstellbar, zur Anpassung des Luftbedarfs an das verwendete Druckluftwerkzeug. Manometer zur Kontrolle des vom Druckluftbehälter gelieferten Luftdrucks. Druckluftschlauch mit Schnellkupplungen DN 7,2, als Zubehör.

Lieferumfang

REMS Multi-Push SL Connected Set. Elektronische Spül- und Druckprüfeinheit mit ölfreiem Verdichter und Connected-Funktionalität über Wi-Fi-Funkstandard. Zum Spülen mit Wasser oder Wasser/Luft-Gemisch, Desinfizieren, Reinigen, Konservieren von Rohrleitungssystemen, z. B. Entschlammern, Reinigen und Konservieren von Radiatoren- und Flächenheizsystemen, Spülen und Desinfizieren von Trinkwasserinstallationen, zur Druckprüfung von Rohrleitungssystemen und Behältern mit Druckluft, als Druckluftpumpe zum geregelten Füllen von Behältern aller Art mit Druckluft, $p \leq 0,8 \text{ MPa}/8 \text{ bar}/116 \text{ psi}$, und zum Betrieb von Druckluftwerkzeugen $\leq 230 \text{ NI}/\text{min}$. Eingabe- und Steuereinheit mit 4,3" Farbdisplay mit Touchfunktion. Hubkolbenverdichter mit Kurbeltrieb, Kondensator-motor 230V, 50Hz, 1500W, Personenschutzschalter (PRCD). Fährbares Stahlrohrgestell. Verschlüsse für Wasserein- und -ausgänge des REMS Multi-Push Connected. 2 Stück Saug-/Druckschlauch $\varnothing 1"$, mit Gewebeeinlage, 1,5 m lang, mit Schlauchverschraubungen 1", mit Verschlüssen. 1 Stück Druckluftschlauch $\varnothing 8 \text{ mm}$, 1,5 m lang, mit Schnellkupplung DN 5 und Schlauchverschraubung G $\frac{1}{2}"$, zur Druckprüfung mit Druckluft. Verbindungsschlauch Verdichter/Wasseranschlüsse, 0,6 m lang, mit Schnellkupplung DN 7,2 und Schlauchverschraubung 1", Doppelnippel 1", zum Ausblasen von Wasserresten aus REMS Multi-Push Connected und Saug-/Druckschläuchen nach Beendigung der Arbeit. Ohne Desinfektionseinheit, ohne Reinigungs- und Konservierungseinheit. Im Karton.

	Art.-Nr.	€
	115811R220	3.590,00

Andere Netzspannungen auf Anfrage.



Info

Lieferumfang

REMS Multi-Push SLW Connected Set. Wie REMS Multi-Push SL Connected Set, Art.-Nr. 115811, zusätzlich mit hydro-pneumatischer Wasserpumpe zur Druckprüfung von Trinkwasserinstallationen mit Wasser nach EN 806-4:2010, Prüfverfahren A, B oder C, bzw. Prüfverfahren B, modifiziert, und zur Druckprüfung anderer Rohrleitungssysteme und Behälter mit Wasser. 1 Stück Hochdruckschlauch $\varnothing \frac{1}{2}"$, 1,5 m lang, mit Schlauchverschraubungen $\frac{1}{2}"$, mit Verschlüssen. Im Karton.

	Art.-Nr.	€
	115812R220	4.570,00

Andere Netzspannungen auf Anfrage.



Info



Bezeichnung	S	SL	SLW	Art.-Nr.	€
Feinfilter mit Feinfiltereinsatz 90 µm , auswaschbar, mit großem Schmutzauffanggefäß	•	•	•	115609R	132,00
Feinfiltereinsatz 90 µm , für Feinfilter mit Feinfiltereinsatz 90 µm	•	•	•	043054	42,80
Manometer, p ≤ 6 MPa/60 bar/870 psi , für die Druck- und Dichtheitsprüfung von Rohrleitungssystemen und Behältern bis 6 MPa/60 bar/870 psi.			•	115140	118,70
Feinskaliertes Manometer, p ≤ 1,6 MPa/16 bar/232 psi , für die Druck- und Dichtheitsprüfung von Rohrleitungssystemen und Behältern bis 1,6 MPa/16 bar/232 psi. CL 1,0.		•	•	115045	84,80
Feinskaliertes Manometer, p ≤ 250 hPa/250 mbar/3,6 psi , für die Druck- und Dichtheitsprüfung von Rohrleitungssystemen und Behältern bis 250 hPa/250 mbar/3,6 psi. CL 1,6.		•	•	047069	255,90
Druckluftschlauch Ø 14 mm , 1,5 m lang, mit Schnellkupplungen DN 7,2 (Stecker, Buchse), zum Anschluss von Druckluftwerkzeugen	•	•	•	115621R	90,50
Druckluftschlauch Ø 8 mm , 7 m lang, mit Schnellkupplung DN 5 (Stecker) und Schlauchverschraubung G ½", zur Druckprüfung mit Druckluft.		•	•	115667R	70,90
Druckluftschlauch Ø 8 mm , 1,5 m lang, mit Schnellkupplung DN 5 (Stecker, Buchse), zur Gasprüfung mit Druckluft.		•	•	115747R	75,30
Hochdruckschlauch Ø ½" , 7 m lang, mit Schlauchverschraubungen G ½", mit Verschlüssen, zur Druckprüfung von Rohrleitungssystemen und Behältern mit Wasser mit REMS Multi-Push SLW Connected.			•	115661R	138,00
Saug-/Druckschlauch Ø 1" , mit Gewebeeinlage, 1,5 m lang, mit Schlauchverschraubungen G 1", mit Verschlüssen, zum Spülen, Desinfizieren, Reinigen, Konservieren und zur Druckprüfung mit Wasser.	•	•	•	115633R	63,20
Doppelnippel 1" , zum Verbinden von 2 Saug-/Druckschläuchen und zum Ausblasen der Saug-/Druckschläuche	•	•	•	045159	11,20
V-Jet TW , Desinfektionseinheit für Trinkwasserinstallationen, zur Zuführung von Dosierlösung zur Desinfektion	•	•	•	115602R	325,00
Peroxi Color , 1 l Flasche Dosierlösung REMS Peroxi zur Desinfektion von ca. 100 l Leitungsvolumen, 20 ml Flasche roter Farbstoff REMS Color zum Einfärben der Dosierlösung zur Füll- und Auswaschkontrolle, Pipette zur Prüfung der Dosierlösung auf Wirkungskraft.	•	•	•	115605R	87,40
Teststäbchen H₂O₂ – 1000 mg/l, 100er-Pack , zur Kontrolle der Konzentration der Desinfektionslösung	•	•	•	091072	76,00
Teststäbchen H₂O₂ – 50 mg/l, 100er-Pack , zur Kontrolle der vollständigen Ausspülung der Desinfektionslösung nach der Desinfektion	•	•	•	091073	76,00
V-Jet H , Reinigungs- und Konservierungseinheit für Radiatoren- und Flächenheizsysteme, zur Zuführung von Reiniger und Korrosionsschutz.	•	•	•	115612R	325,00
CleanH 1 l Flasche Reiniger für Radiatoren- und Flächenheizsysteme, zur Füll- und Auswaschkontrolle grün eingefärbt, für ca. 100 l Leitungsvolumen.	•	•	•	115607R	60,90
NoCor 1 l Flasche Korrosionsschutz zur Konservierung von Radiatoren- und Flächenheizsystemen, zur Füllkontrolle blau eingefärbt, für ca. 100 l Leitungsvolumen.	•	•	•	115608R	65,30
Abdeckhaube zum Schutz der Maschine beim Transport und bei der Lagerung	•	•	•	115677R	41,90
Systemkoffer XL-Boxx für Schläuche	•	•	•	579600RMP	205,00



Funktionen/Anwendungen	REMS Multi-Push S Connected	REMS Multi-Push SL Connected	REMS Multi-Push SLW Connected
Programme zum Spülen und Entschlammern			
Spülen von Trinkwasserinstallationen mit Wasser nach EN 806-4 ¹⁾ <i>DEU: nach Arbeitsblatt DVGW W 557 (A)³⁾ und ZVSHK Merkblatt⁴⁾</i>	●	●	●
Spülen von Trinkwasserinstallationen mit Wasser-Luft-Gemisch mit intermittierender Druckluft nach EN 806-4 ¹⁾ <i>DEU: nach Arbeitsblatt DVGW W 557 (A)³⁾ und ZVSHK Merkblatt⁴⁾</i>	●	●	●
Spülen von Trinkwasserinstallationen und anderen Installationen mit Wasser-Luft-Gemisch mit konstanter Druckluft	●	●	●
Entschlammern und Spülen von Radiatoren- und Flächenheizsystemen nach prEN 14336 ²⁾ <i>Einfache Umschaltung der Luftzufuhr während des Spülvorganges mit folgenden Möglichkeiten: ohne Druckluft, intermittierende Druckluft, konstante Druckluft</i>	●	●	●
Programme Wirkstoffe			
Desinfektion von Trinkwasserinstallationen nach EN 806-4:2010 ¹⁾ <i>DEU: nach ZVSKH Merkblatt⁴⁾, nach Technische Regel DVGW W 551-3 (A)⁵⁾. Mit Desinfektionseinheit REMS V-Jet TW und Desinfektionslösung REMS Peroxi Color</i>	●	●	●
Reinigung von Radiatoren- und Flächenheizsystemen <i>Mit Reinigungs- und Konservierungseinheit REMS V-Jet H und Reiniger REMS CleanH</i>	●	●	●
Konservierung von Radiatoren- und Flächenheizsystemen <i>Mit Reinigungs- und Konservierungseinheit REMS V-Jet H und Korrosionsschutz REMS NoCor</i>	●	●	●
Programme zur Druck- und Dichtheitsprüfung mit Druckluft			
Dichtheitsprüfung von Trinkwasserinstallationen mit Druckluft <i>DEU: nach ZVSHK Merkblatt⁶⁾</i>	–	●	●
Belastungsprüfung von Trinkwasserinstallationen mit Druckluft ≤ DN 50 <i>DEU: nach ZVSHK Merkblatt⁶⁾</i>	–	●	●
Belastungsprüfung von Trinkwasserinstallationen mit Druckluft > DN 50 <i>DEU: nach ZVSHK Merkblatt⁶⁾</i>	–	●	●
Belastungsprüfung von Gasinstallationen mit Druckluft <i>DEU: nach Technischer Regel DVGW-TRGI 2018⁷⁾</i>	–	●	●
Dichtheitsprüfung von Gasinstallationen mit Druckluft < 100 l <i>DEU: nach Technischer Regel DVGW-TRGI 2018⁷⁾</i>	–	●	●
Dichtheitsprüfung von Gasinstallationen mit Druckluft ≥ 100 l – < 200 l <i>DEU: nach Technischer Regel DVGW-TRGI 2018⁷⁾</i>	–	●	●
Dichtheitsprüfung von Gasinstallationen mit Druckluft ≥ 200 l <i>DEU: nach Technischer Regel DVGW-TRGI 2018⁷⁾</i>	–	●	●
Dichtheits- und Belastungsprüfung von anderen Rohrleitungssystemen und Behältern mit Druckluft <i>Druck- und Zeitwert innerhalb der Programme individuell einstellbar</i>	–	●	●
Druckluftpumpe <i>Zum geregelten Füllen von Behältern aller Art mit Druckluft</i>	–	●	●
Programme zur hydrostatischen Druck- und Dichtheitsprüfung mit Wasser			
Druckprüfung von Trinkwasserinstallationen mit Wasser nach EN 806-4:2010 ¹⁾ , Prüfverfahren A	–	–	●
Druckprüfung von Trinkwasserinstallationen mit Wasser nach EN 806-4:2010, Prüfverfahren B/1 Δ > 10 K, Temperatenausgleich, DEU: modifiziert nach ZVSHK Merkblatt ⁶⁾	–	–	●
Druckprüfung von Trinkwasserinstallationen mit Wasser, Prüfverfahren B/2 PfS, für Pressfitting-Systeme <i>DEU: nach ZVSHK Merkblatt⁶⁾</i>	–	–	●
Druckprüfung von Trinkwasserinstallationen mit Wasser nach EN 806-4:2010 ¹⁾ , Prüfverfahren B/3 P+M <i>DEU: modifiziert nach ZVSHK Merkblatt⁶⁾</i>	–	–	●
Druckprüfung von Trinkwasserinstallationen mit Wasser nach EN 806-4:2010 ¹⁾ , Prüfverfahren C	–	–	●
Druckprüfung von anderen Rohrleitungssystemen und Behältern mit Wasser <i>Druck- und Zeitwert innerhalb der Programme individuell einstellbar</i>	–	–	●
Sonstiges			
Permanente Prozessüberwachung	●	●	●
Protokollierung der Ergebnisse der Spül- und Prüfprogramme	●	●	●
Betrieb von Druckluftwerkzeugen	●	●	●

● enthalten – nicht möglich

¹⁾EN 806-4:2010 – Technische Regeln für Trinkwasserinstallationen – Teil 4: Installation

²⁾prEN 14336:2021 – Entwurf – Heizungsanlagen und wassergeführte Kühlanlagen in Gebäuden – Installation und Abnahme der Warmwasser-Heizungsanlagen – Einfaches Spülen

³⁾Arbeitsblatt DVGW W 557 (A) Oktober 2012 des DVGW Deutscher Verein des Gas- und Wasserfaches e.V., Deutschland

⁴⁾Merkblatt „Spülen, Desinfizieren und Inbetriebnahme von Trinkwasserinstallationen“ (August 2014) des Zentralverband Sanitär Heizung Klima (ZVSHK), Deutschland

⁵⁾Technische Regel DVGW W 551-3 (A) (August 2022), Hygiene in der Trinkwasser-Installation – Teil 3: Reinigung und Desinfektion des DVGW Deutscher Verein des Gas- und Wasserfaches e. V., Deutschland

⁶⁾Merkblatt „Dichtheitsprüfung von Trinkwasser-Installationen mit Druckluft, Inertgas oder Wasser“ (Januar 2017) des Zentralverband Sanitär Heizung Klima (ZVSHK), Deutschland

⁷⁾Technischer Regel "DVGW-TRGI 2018, Technische Regel für Gasinstallationen – DVGW Arbeitsblatt G 600" des DVGW Deutscher Verein des Gas- und Wasserfaches e.V., Deutschland

Leistungsstarke, elektrische Entkalkungspumpe zum wirkungsvollen Entkalken von Rohrleitungen und Behältern, z. B. Durchlauferhitzer, Boiler, Warmwasserspeicher, Kaltwasserspeicher, Wärmetauscher, Heiz- und Kühlanlagen.

Nutzbare Behältervolumen	21 l
Förderleistung	≤ 30 l/min
Förderdruck	≤ 0,1 MPa/1,0 bar/15 psi
Förderhöhe	≤ 10 m
Temperatur Entkalkungslösung	≤ 50°C

REMS Calc-Push – Wirkungsvoll elektrisch entkalken. Hohe Förderleistung. 3-Wege-Hebel zur Umkehr der Flussrichtung, mit Nullstellung.

Universeller Einsatz

Zum wirkungsvollen Entkalken von Rohrleitungen und Behältern, z. B. Durchlauferhitzer, Boiler, Warmwasserspeicher, Kaltwasserspeicher, Wärmetauscher, Heiz- und Kühlanlagen.

Bauweise

Robust, kompakt, leicht, Gewicht nur 9,2 kg. Stoßfester Kunststoffbehälter für die Entkalkungslösung, nutzbares Behältervolumen 21 l, mit praktischem Schraubdeckel zum Verschließen des Kunststoffbehälters während des Transports. Fest mit der Pumpeneinheit verbundene, flexible PVC-Gewebeschläuche ½", 2,3 m lang, mit Schlauchverschraubungen mit Innengewinde Rp ½" und Verschlüssen. 3-Wege-Hebel zur Umkehr der Flussrichtung zur Lösung auch starker Kalkablagerungen von beiden Seiten, mit Nullstellung zur Unterbrechung des Durchflusses. Gut tragbar durch mittig angeordneten Tragegriff mit praktischen Schlauchhalterungen.

Abschraubbare Pumpeneinheit

Kompakte Pumpeneinheit, bestehend aus Kreiselpumpe und Kondensatormotor, abschraubbar, zur einfachen Reinigung der Pumpeneinheit und des Kunststoffbehälters nach dem Entkalkungsvorgang. Selbstansaugende Kreiselpumpe, geeignet für verschiedene Entkalkungslösungen aus Essigsäure, Salzsäure,

Zitronensäure, Ameisensäure, Phosphorsäure, Sulfaminsäure. Mit bewährtem, durchzugstarkem Kondensatormotor mit leisem Lauf, 165 W, Ein-/Ausschalter. Hohe Förderleistung ≤ 30 l/min für effektives Entkalken.



Info

Lieferumfang

REMS Calc-Push. Elektrische Entkalkungspumpe zum wirkungsvollen Entkalken von Rohrleitungen und Behältern, z. B. Durchlauferhitzer, Boiler, Warmwasserspeicher, Kaltwasserspeicher, Wärmetauscher, Heiz- und Kühlanlagen. Förderleistung ≤ 30 l/min, nutzbares Behältervolumen 21 l. Pumpeneinheit mit Kondensatormotor 230 V, 50 Hz, 165 W. Förderdruck ≤ 0,1 MPa/1,0 bar/15 psi. Förderhöhe ≤ 10 m. 2 Stück flexible PVC-Gewebeschläuche ½", 2,3 m lang, mit Schlauchverschraubungen mit Innengewinde Rp ½" und Verschlüssen. 2 Stück Doppelnippel ¾" – ½", 2 Stück Doppelnippel ½" – ¾". Im Karton.

	Art.-Nr.	€
	115900R220	884,00

Andere Netzspannungen auf Anfrage.



Leistungsstarke, elektrische Füll- und Spüleinheit zum einfachen und schnellen Füllen, Spülen und Entlüften von geschlossenen Systemen. Ideal für Solaranlagen, Erdwärmanlagen und Fußboden-/Wandflächenheizungen.

Behältervolumen 30 l

REMS Solar-Push K 60 mit Kreiselpumpe

Förderleistung bei 40 m Förderhöhe 16 l/min
 Fördermenge ≤ 36 l/min
 Förderdruck ≤ 0,55 MPa/5,5 bar/80 psi
 Temperatur der Fördermedien (Dauerbelastung) ≤ 60°C
 pH-Wert der Fördermedien 6,5 – 9,5

REMS Solar-Push I 80 mit Impellerpumpe

Förderleistung bei 40 m Förderhöhe 18 l/min
 Fördermenge ≤ 27 l/min
 Förderdruck ≤ 0,65 MPa/6,5 bar/94 psi
 Temperatur der Fördermedien (Dauerbelastung) ≤ 80°C
 pH-Wert der Fördermedien 6,5 – 9,5

Fördermedien: Wärmeträgerflüssigkeiten, Frostschutzmittel, Wasser, wässrige Lösungen, Emulsionen

REMS Solar-Push – füllen, spülen und entlüften in einem Arbeitsgang. Selbstansaugend. Hohe Förderleistung.

Systemvorteil

Füllen, spülen und entlüften in einem Arbeitsgang. Ideal für Solaranlagen, Erdwärmanlagen und Fußboden-/Wandflächenheizungen. Auch zum Füllen von Behältern.

Bauweise

Leistungsstarke, elektrische Füll- und Spüleinheit auf stabilem, fahrbarem Stahlrohrgestell für sicheren Stand. 2 große luftgefüllte Laufräder für leichten Transport im rauen Baustelleneinsatz. Praktische Schlauchhalterung. Geringes Gewicht, REMS Solar-Push I nur 19 kg, REMS Solar-Push K nur 20 kg. Stabiler Kunststoffbehälter für 30 l Füllmenge, aus UV-stabilisiertem PE, mit Füllstandsanzeige, abnehmbar, für leichte Reinigung, mit großer Öffnung für leichtes Füllen. Praktischer Schraubdeckel für schnelles Öffnen und Schließen. Rücklaufanschluss 3/4" mit Tauchrohr vermeidet Aufschäumen des Fördermediums beim Eintritt in den Kunststoffbehälter. Absperrhahn für leichtes Reinigen und einfachen Tausch des Kunststoffbehälters bei Verwendung unterschiedlicher Fördermedien. Zwei praktische Handgriffe zum leichten Tragen des Kunststoffbehälters. Hochtemperaturbeständiger Verbindungsschlauch zwischen Kunststoffbehälter und Pumpe. Feinfilter in der Saugleitung mit großem Sichtglas, für leichtes Erkennen noch rückständiger Luft im Kreislauf sowie ausgesonderter Verschmutzungen, z. B. Späne, Löt- und Schweißrückstände.

REMS Solar-Push K 60

Selbstansaugende Kreiselpumpe, geeignet für verschiedene Fördermedien, z. B. Wärmeträgerflüssigkeiten, Frostschutzmittel, Wasser, wässrige Lösungen, Emulsionen. Mit bewährtem, durchzugstarkem Kondensatormotor mit leisem Lauf, 940 W, Ein-/Ausschalter. Hohe Fördermenge ≤ 36 l/min für schnelles Füllen, effizientes Spülen und Entlüften von geschlossenen Systemen und zum Füllen von Behältern. Druckentlastungsventil für einfachen Druckabbau im Druckschlauch nach Beendigung der Arbeit, als Zubehör. Für Dauerbelastung ≤ 60°C. 2 Stück flexible, durchsichtige PVC-Gewebeschläuche 1/2" T60, für Druck- und Rücklaufleitung, je 3 m lang, mit Schlauchverschraubungen 3/4", temperaturbeständig ≤ 60°C.

REMS Solar-Push I 80

Trocken selbstansaugende Impellerpumpe mit Spezialimpeller, geeignet für verschiedene Fördermedien, z. B. Wärmeträgerflüssigkeiten, Frostschutzmittel, Wasser, wässrige Lösungen, Emulsionen. Mit bewährtem, durchzugstarkem Kondensatormotor mit leisem Lauf, 1000 W, Ein-/Ausschalter. Hohe Fördermenge ≤ 27 l/min für schnelles Füllen, effizientes Spülen und Entlüften von geschlossenen Systemen und zum Füllen von Behältern. Mit Druckentlastungsventil für einfachen Druckabbau im Druckschlauch nach Beendigung der Arbeit. Für Dauerbelastung ≤ 80°C. 2 Stück flexible EPDM-Gewebeschläuche 1/2" T100 (synthetischer Kautschuk) für Druck- und Rücklaufleitung, je 3 m lang, mit Schlauchverschraubungen 3/4", hochtemperaturbeständig ≤ 100°C.

Umfangreiches Zubehör

Absperrventil zum Schließen der Druck- oder Rücklaufleitung, z. B. beim Transport. Feinfilter mit Feinfilterbeutel 70 µm, bestehend aus Schraubdeckel mit Rücklaufanschluss für Rücklaufleitung mit Anschluss 3/4", Adapter und Feinfilterbeutel 70 µm, oder Feinfilter mit Feinfiltereinsatz 90 µm, auswaschbar, mit großem Schmutzauffanggefäß, für Rücklaufleitung mit Anschluss 3/4", zum Spülen von Fußboden-/Wandflächenheizungen und zur Beseitigung von Verschlämmungen. Umsteuerventil Flussrichtung komplett mit EPDM-Gewebeschlauch 1/2" T100, zum Spülen von Fußboden-/Wandflächenheizungen und zur effektiven Beseitigung von Verschlämmungen durch Druckstöße bei Richtungsänderung der Flussrichtung. Umsteuerventil zum alternativen Ansaugen des Fördermediums aus einem weiteren Behälter, z. B. bei größeren Füllmengen.



Deutsches Qualitätsprodukt



K 60



I 80

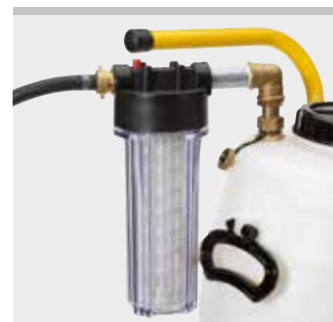

Lieferumfang

REMS Solar-Push K 60. Elektrische Füll- und Spüleinheit zum einfachen und schnellen Füllen, Spülen und Entlüften von geschlossenen Systemen. Fördermenge ≤ 36 l/min, Behältervolumen 30 l. Mit Kreiselpumpe, temperaturbeständig für Dauerbelastung $\leq 60^\circ\text{C}$. Förderdruck $\leq 0,55$ MPa/5,5 bar/80 psi. Kondensator-motor 230V, 50 Hz, 940 W. 2 Stück flexible, durchsichtige PVC-Gewebesläuche $\frac{1}{2}$ " T60, je 3 m lang, temperaturbeständig $\leq 60^\circ\text{C}$. Auf stabilem Stahlrohrgestell mit luftgefüllten Laufrädern. Im Karton.

	Art.-Nr.	€
	115312R220	993,00

Andere Netzspannungen auf Anfrage.

Lieferumfang

REMS Solar-Push I 80. Elektrische Füll- und Spüleinheit zum einfachen und schnellen Füllen, Spülen und Entlüften von geschlossenen Systemen. Fördermenge ≤ 27 l/min, Behältervolumen 30 l. Mit Impellerpumpe, temperaturbeständig für Dauerbelastung $\leq 80^\circ\text{C}$. Förderdruck $\leq 0,65$ MPa/6,5 bar/94 psi. Kondensator-motor 230V, 50 Hz, 1000 W. Druckentlastungsventil. 2 Stück flexible EPDM-Gewebesläuche $\frac{1}{2}$ " T100, je 3 m lang, hochtemperaturbeständig $\leq 100^\circ\text{C}$. Auf stabilem Stahlrohrgestell mit luftgefüllten Laufrädern. Im Karton.

	Art.-Nr.	€
	115311R220	1.220,00

Andere Netzspannungen auf Anfrage.



Info

Zubehör

Bezeichnung	Art.-Nr.	€
PVC-Gewebeslauch $\frac{1}{2}$" T60 für Druck- oder Rücklaufleitung, 3 m lang, mit Schlauchverschraubungen $\frac{3}{4}$ ", temperaturbeständig $\leq 60^\circ\text{C}$	115314R	45,90
EPDM-Gewebeslauch $\frac{1}{2}$" T100 für Druck- oder Rücklaufleitung, 3 m lang, mit Schlauchverschraubungen $\frac{3}{4}$ ", hochtemperaturbeständig $\leq 100^\circ\text{C}$	115315R	61,50
EPDM-Gewebeslauch $\frac{1}{2}$" T165 für Druck- oder Rücklaufleitung, 3 m lang, mit Schlauchverschraubungen $\frac{3}{4}$ ", hochtemperaturbeständig $\leq 165^\circ\text{C}$	115319R	226,00
Absperrventil $\frac{3}{4}$" zum Schließen der Druck- oder Rücklaufleitung, z. B. beim Transport	115324R	55,60
30-l-Kunststoffbehälter aus UV-stabilisiertem PE	115375R	176,00
Druckentlastungsventil für Solar-Push K 60	115217R	79,10
Feinfilter mit Feinfilterbeutel 70 μm , bestehend aus Schraubdeckel mit Rücklaufanschluss für Rücklaufleitung mit Anschluss $\frac{3}{4}$ ", Adapter, 1 Stück Feinfilterbeutel 70 μm , zum Spülen von Fußboden-/Wandflächenheizungen und zur Beseitigung von Verschlämmungen	115220	113,00
Feinfilterbeutel 70 μm, 10er-Pack , für Feinfilter mit Feinfilterbeutel 70 μm	115221R10	94,80
Feinfilter mit Feinfiltereinsatz 90 μm , auswaschbar, mit großem Schmutzauffanggefäß, für Rücklaufleitung mit Anschluss $\frac{3}{4}$ ", zum Spülen von Fußboden-/Wandflächenheizungen und zur Beseitigung von Verschlämmungen	115323R	235,00
Feinfiltereinsatz 90 μm , für Feinfilter mit Feinfiltereinsatz 90 μm	043054	42,80
Umsteuerventil Flussrichtung komplett mit EPDM-Gewebeslauch $\frac{1}{2}$ " T100, zum Spülen von Fußboden-/Wandflächenheizungen und zur effektiven Beseitigung von Verschlämmungen durch Druckstöße bei Richtungsänderung der Flussrichtung	115326R	311,00
Umsteuerventil zum alternativen Ansaugen des Fördermediums aus einem weiteren Behälter, z. B. bei größeren Füllmengen.	115325R	92,80





REMS FG7500 C

22.09.25 16:50:05

REMS

for Professionals

- Flue gas
- Pressure
- Check lists
- Customers
- Data memory
- Quick menu
- Settings
- Info/Manual

Abgase analysieren

Druckprüfen



Universelles, kompaktes, handliches, elektronisches Messgerät mit Connected-Funktionalität über Bluetooth oder USB. Zur Abgasmessung und zur Druckprüfung mit Druckluft/Inertgas oder Wasser. Für Akku- und Netzbetrieb.

Abgasmessung nach EN 50379 Teil 1 und 3

Druckprüfung mit Druckluft/Inertgas $p \leq 0,4 \text{ MPa}/4 \text{ bar}$

Druckprüfung mit Wasser $p \leq 2,5 \text{ MPa}/25 \text{ bar}$

Individuelle Check-Listen, z. B. Feuerstättenschau, Hausschau

Funktionen/Anwendungen siehe Seite 161.

Umfangreiches Zubehör siehe Seite 158 – 160.

REMS FG4500 C – Kompakt. Handlich. Leicht. Universell zur Abgasmessung und zur Druckprüfung mit Druckluft/Inertgas oder Wasser.

Universeller Einsatz

Nur ein Gerät zur Abgasmessung und zur Druckprüfung mit Druckluft/Inertgas oder Wasser, z. B. Trinkwasserinstallationen, Radiatoren- und Flächenheizsysteme, Gas- und Flüssiggasinstallationen.

Bauweise

Kompaktes, handliches, elektronisches Abgasmess- und Druckprüfgerät, besonders leicht, für Einhand-Bedienung, Messgerät nur 425 g. Stabiles, schlagfestes Kunststoffgehäuse mit ergonomisch gestaltetem Griffbereich. Interne Gassensoren O_2 , CO und interner Drucksensor $\leq 150 \text{ hPa}/\text{mbar}$. Gasaufbereitungspatrone aus schlag- und stoßfestem Kunststoff, fest im Gehäuse integriert und somit vor Stößen geschützt, mit großen Sichtfenstern, mit Schnellverschlüssen zur einfachen Reinigen des Kondensatbehälters und schnellen Tausch der Filter. Bajonettanschlussbuchse P für Abgassonde FG4500 zur Kaminzugmessung oder für Druckschlauch PX/FG, $\varnothing 5 \text{ mm}$, z. B. zur Druckprüfung. Bajonettanschlussbuchse G für Abgassonde FG4500 zur Abgasmessung. Klinkenbuchse für Abgassonde FG4500 zur Temperaturmessung oder für elektronische Drucksensoren zur Druckprüfung. USB-C-Anschluss zur direkten Verbindung mit PC, Laptop oder zum Laden des Akkus Li-Ion 3,7V, 2,7 Ah. Bluetooth-Schnittstelle zum Anschluss eines Druckers. Befestigungs-Set, bestehend aus Klettband zur einfachen Befestigung des Geräts, z. B. an einem Rohr oder einem anderen Profil, mit Öse zum Aufhängen, z. B. an einem Nagel oder Haken, sowie einem starken, aufschraubbaren Haltemagneten. Spannungsversorgung/Ladegerät 100–240V.

Eingabe- und Steuereinheit mit 3,5" Farbdisplay

Eingabe- und Steuereinheit mit 3,5" Farbdisplay mit Touchfunktion und moderner TFT LCD-Technologie, 89 mm Bildschirmdiagonale, 320 x 240 Pixel. Ein-/Aus-Taster. Benutzerfreundliche Menüführung leitet schrittweise durch den Prüfvorgang. Auf Wunsch werden beim Start einer Funktion verständliche Bedienungshinweise angezeigt, ergänzt durch kontextbezogene Hilfen und visuelle Rückmeldungen zur Unterstützung. 3 verschiedene Mess- und Prüfprogramme in 16 Sprachen. Sprache, Datum, Uhrzeit, Tastentöne, Bildschirmhelligkeit, Hilfen anzeigen, automatisch Sommerzeit, Druckeinheit bar/Pa, Eingabe Rußzahl, Kesseltemperatur und Ölderivate, Zugmessung, Brennwert, Brennstoffe, Mittelwertmessung, Fußtexte, z. B. Firma, einstellbar. Anzeige von Hinweisen (jährliche Inspektion und Wiederholungsprüfung, Batteriezustand, Firmware-Version, Seriennummer u. a. Download und Installation neuer Firmware-Versionen über PC oder Laptop. Abschaltung bei Inaktivität in 4 Stufen einstellbar.

Akku- und Netzbetrieb

Li-Ion Technology. Messgerät mit integriertem Akku Li-Ion 3,7V, 2,7 Ah. Leicht und leistungsstark. Hohe Energiedichte für ca. 8 Stunden Dauerbetrieb. Während dem Ladevorgang ist die Verwendung im Netzbetrieb möglich. Spannungsversorgung/Ladegerät 100–240V, 7,5W, mit USB-Anschluss und Kabel USB-C auf USB-A zur Verbindung mit Spannungsversorgung/Ladegerät, Laptop oder anderer Spannungsversorgung. Kein Memoryeffekt für maximale Akkuleistung.

Abgassonde

Leichte, handliche Abgassonde mit Thermoelement, Sondenrohr $\varnothing 6 \text{ mm}$, 240 mm lang. Sondenschlauch mit Sondenleitung, 1,5 m lang, sehr flexibel, für einfache Handhabung und großen Arbeitsradius. Abgassonde FG4500 flex, mit Temperaturfühler, flexiblem Sondenrohr $\varnothing 8 \text{ mm}$, 240 mm lang, als Zubehör.

Druckschläuche, elektronische Drucksensoren

Druckschlauch PX/FG, $\varnothing 5 \text{ mm}$ zur Messung von Gas- und Fließdruck und zur Druckprüfung mit Druckluft/Inertgas $\leq 150 \text{ hPa}/\text{mbar}$. Elektronischer Drucksensor $\leq 0,35 \text{ MPa}/3,5 \text{ bar}$ zur Druckprüfung mit Druckluft/Inertgas $\leq 0,35 \text{ MPa}/3,5 \text{ bar}$. Elektronischer Drucksensor $\leq 2,5 \text{ MPa}/25 \text{ bar}$ zur Druckprüfung mit Druckluft/Inertgas $\leq 0,4 \text{ MPa}/4 \text{ bar}$ oder mit Flüssigkeit $\leq 2,5 \text{ MPa}/25 \text{ bar}$. Kompakte Hand-Druckluftpumpe $\leq 0,4 \text{ MPa}/4 \text{ bar}$, doppelt abgedichtet für schnellen und exakten Druckaufbau $\leq 0,4 \text{ MPa}/4 \text{ bar}$, mit Anschluss für Schrader-Ventil.

Zeit-/Druckdiagramm

Zeit-/Druckdiagramm zur Protokollierung des Druckverlaufs über den gesamten Prüfzeitraum zur einfachen Beurteilung der Dichtheit.

Funktionen/Anwendungen

Elektronische Abgasmess- und Druckprüfgeräte FG4500 C und FG7500 C mit zahlreichen Funktionen für unterschiedliche Anwendungen, siehe Produktvergleich Seite 161.



Deutsches Qualitätsprodukt



Info



REMS mCon App
Anwendungssoftware kostenlos erhältlich über den Apple App Store oder Android App bei Google Play.

Protokollierung

Ergebnisse der Mess- und Prüfprogramme werden mit Datum, Uhrzeit und Protokollnummer in der ausgewählten Sprache gespeichert und können zur Dokumentation gedruckt, gespeichert oder verschickt werden. Drucker mit Bluetooth- und IR-Schnittstelle zur direkten Protokollausgabe, als Zubehör. Ergänzungen gespeicherter Daten, z. B. Kundenname, Projektnummer, Prüfer, sind auf externen Geräten (z. B. PC, Laptop, Tablet-PC, Smartphone) möglich.

Connected-Funktionalität über Bluetooth mit REMS mCon App

Bei bestehender Bluetooth-Verbindung zu einem mobilen Endgerät stehen viele unterschiedliche Funktionen durch die REMS mCon App zur Verfügung. Funktionen/Anwendungen, siehe Seite 161.

Connected-Funktionalität über USB

Bei bestehender USB-Verbindung zu einem PC oder Laptop stehen viele unterschiedliche Funktionen durch die REMS PC-Software PC200P zur Verfügung. Funktionen/Anwendungen, siehe Seite 161.

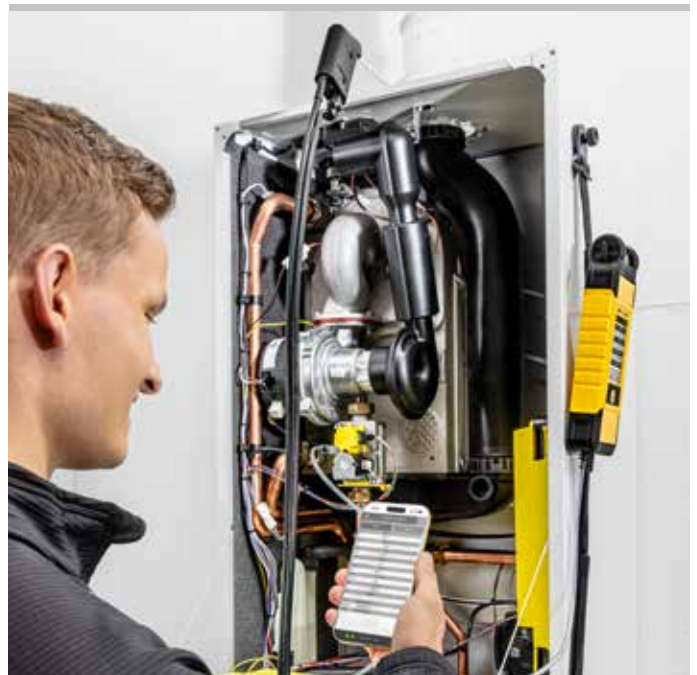

Lieferumfang

REMS FG4500 C Set. Elektronisches Abgasmess- und Druckprüfgerät mit Connected-Funktionalität über Bluetooth oder USB. Interne Gassensoren O₂, CO und interner Drucksensor ≤ 150 hPa/mbar. Gasaufbereitungspatrone. Abgassonde FG4500 mit Temperaturfühler. 10 Stück Filtervlies FG4500, 5 Stück Filterscheiben FG4500, Druckschlauch PX/FG, Ø 5 mm, 1 m lang, Befestigungs-Set, Kabel USB-C auf USB-A, Spannungsversorgung/Ladegerät 100–240V, 50–60 Hz, 7,5 W, 5 V, 1,5 A. Im Systemkoffer L-Boxx.

	Art.-Nr.	€
	610050R220	1.160,00

Zubehör

Bezeichnung

Funktionen/Anwendungen, siehe Seite 161

Zubehör, siehe Seite 158–160



Universelles, kompaktes, handliches, elektronisches Messgerät mit Connected-Funktionalität über Bluetooth oder USB. Zur Abgasmessung, Druck- und Dichtheitsprüfung mit Druckluft/Inertgas oder Wasser, Gebrauchsfähigkeitsprüfung von Gasinstallationen. Für Akku- und Netzbetrieb.

Abgasmessung nach EN 50379 Teil 1 und 2

Druck- und Dichtheitsprüfung mit Druckluft/Inertgas $p \leq 0,4 \text{ MPa}/4 \text{ bar}$

Druck- und Dichtheitsprüfung mit Wasser $p \leq 2,5 \text{ MPa}/25 \text{ bar}$

Gebrauchsfähigkeitsprüfung von Gasinstallationen

Individuelle Check-Listen, z. B. Feuerstättenschau, Hausschau

Funktionen/Anwendungen siehe Seite 161.

Umfangreiches Zubehör siehe Seite 158 – 160.

REMS FG7500 C – Kompakt. Handlich. Leicht. Universell zur Abgasmessung, Druck- und Dichtheitsprüfung sowie Gebrauchsfähigkeitsprüfung von Gasinstallationen.

Universeller Einsatz

Nur ein Gerät zur Abgasmessung, Druck- und Dichtheitsprüfung mit Druckluft/Inertgas oder Wasser, z. B. Trinkwasserinstallationen, Radiatoren- und Flächenheizsysteme, Gas- und Flüssiggasinstallationen, auch zur Differenzdruckprüfung $\leq 150 \text{ hPa}/\text{mbar}$ sowie Gebrauchsfähigkeitsprüfung von Gasinstallationen.

Systemvorteil

Gleichzeitige Messung von Kaminzug und Düsen- oder Brennraumdruck erspart eine zusätzliche Messung.

Bauweise

Kompaktes, handliches, elektronisches Abgasmess- und Druckprüfgerät, besonders leicht, für Einhand-Bedienung, Messgerät nur 540 g. Stabiles, schlagfestes Kunststoffgehäuse mit ergonomisch gestaltetem Griffbereich mit Softgrip. Interne Gassensoren O_2 , CO (H_2 -kompensiert) bzw. NO (nur FG7500 NO C) und interner Drucksensor $\leq 150 \text{ hPa}/\text{mbar}$. Schnellwechsel-Gasaufbereitungspatrone FG7500/FG7700 aus schlag- und stoßfestem Kunststoff, mit großem Sichtfenster, mit innovativem Stecksystem zum einfachen Reinigen des Kondensatbehälters und schnellen Tausch der Filter. Klinkenbuchse zum Anschluss elektronischer Sonden, Gassensoren und Temperaturfühler. Bajonettanschlussbuchsen P+ und P- für Druckschlauch PX/FG, $\text{Ø} 5 \text{ mm}$, z. B. zur Differenzdruckmessung. Kombi-Stecksystem für schnellen Sondenwechsel. Micro-USB-Anschluss zur direkten Verbindung mit PC, Laptop oder zum Laden des Akkus Li-Ion 3,7V, 3,4 Ah. IR-Schnittstelle zum Anschluss eines Druckers. Gehäuserückseite mit starken Haltemagneten zur einfachen Befestigung, z. B. an Heizkesseln oder anderen ferromagnetischen Materialien. Spannungsversorgung/Ladegerät 100–240V.

Eingabe- und Steuereinheit mit 4,5" Farbdisplay

Eingabe- und Steuereinheit mit 4,5" Farbdisplay mit Touchfunktion und moderner TFT LCD-Technologie, 114 mm Bildschirmdiagonale, $480 \times 272 \text{ Pixel}$. Ein-/Aus-Taster. Benutzerfreundliche Menüführung leitet schrittweise durch den Prüfvorgang. Auf Wunsch werden beim Start einer Funktion verständliche Bedienungshinweise angezeigt, ergänzt durch kontextbezogene Hilfen und visuelle Rückmeldungen zur Unterstützung. 13 verschiedene Mess- und Prüfprogramme in 16 Sprachen. Sprache, Datum, Uhrzeit, Tastentöne, IR-Schnittstelle, Bildschirmhelligkeit, Tastaturlayout, automatisch Sommerzeit, Startbildschirm, PIN, Brennwert, Brennstoffe, Werte gemäß BImSchV, Hilfen zeigen, Sondenverschluss überwachen, Druckeinheit bar/Pa, QR-Code und Fußtexte, z. B. Firma, einstellbar. Anzeige von Hinweisen (jährliche Inspektion und Wiederholungsprüfung, Batteriezustand, Firmware-Version, Mess-Version, Seriennummer, ZIV-ID u. a.). Download und Installation neuer Firmware-Versionen über PC oder Laptop. Abschaltung bei Inaktivität nach 15 min.

Akku- und Netzbetrieb

Li-Ion Technology. Messgerät mit integriertem Akku Li-Ion 3,7V, 3,4 Ah. Leicht und leistungsstark. Hohe Energiedichte für ca. 8 Stunden Dauerbetrieb. Während dem Ladevorgang ist die Verwendung im Netzbetrieb möglich. Spannungsversorgung/Ladegerät 100–240V, 7,5W, mit USB-A-Anschluss und Kabel Micro-USB auf USB-A zur Verbindung mit Spannungsversorgung/Ladegerät, Laptop oder anderer Spannungsversorgung. Kein Memoryeffekt für maximale Akkuleistung.

Abgassonde

Leichte, handliche Abgassonde mit Temperaturfühler, Kaminzugsensor, Sondenrohr $\text{Ø} 6 \text{ mm}$, 210 mm lang. Grüne LED zur Anzeige der Betriebsbereitschaft. Gelbe LED zur einfachen Ermittlung des Kernstroms. Sondenschlauch mit Sondenleitung, 1,4 m lang, sehr flexibel, mit Kombi-Stecksystem für schnellen Sondenwechsel. Mehrloch- oder Ringspalt-Sondenaufsatz als Zubehör.



Deutsches Qualitätsprodukt



REMS mCon App
Anwendungssoftware kostenlos erhältlich über den Apple App Store oder Android App bei Google Play.

REMS FG7500 C

Elektronisches Abgasmess- und Druckprüfgerät mit Connected-Funktionalität über Bluetooth oder USB

Druckschläuche, elektronische Drucksensoren

Druckschlauch PX/FG, Ø 5 mm zur Messung von Gas- und Fließdruck und zur Dichtheitsprüfung mit Druckluft/Inertgas ≤ 150 hPa/mbar. Elektronischer Drucksensor ≤ 0,35 MPa/3,5 bar zur Druck- und Dichtheitsprüfung mit Druckluft/Inertgas ≤ 0,35 MPa/3,5 bar. Elektronischer Drucksensor ≤ 2,5 MPa/25 bar zur Druck- und Dichtheitsprüfung mit Druckluft/Inertgas ≤ 0,4 MPa/4 bar oder mit Flüssigkeit ≤ 2,5 MPa/25 bar. Kompakte Hand-Druckluftpumpe ≤ 0,4 MPa/4 bar, doppelt abgedichtet für schnellen und exakten Druckaufbau ≤ 0,4 MPa/4 bar, mit Anschluss für Schrader-Ventil.

Zeit-/Druckdiagramm

Zeit-/Druckdiagramm zur Protokollierung des Druckverlaufs über den gesamten Prüfzeitraum zur einfachen Beurteilung der Dichtheit.

Funktionen/Anwendungen

Elektronische Abgasmess- und Druckprüfgeräte FG4500 C und FG7500 C mit zahlreichen Funktionen für unterschiedliche Anwendungen, siehe Produktvergleich Seite 161.

Protokollierung

Ergebnisse der Mess- und Prüfprogramme werden mit Datum, Uhrzeit und Protokollnummer in der ausgewählten Sprache gespeichert und können zur Dokumentation gedruckt, gespeichert oder verschickt werden. Drucker mit Bluetooth- und IR-Schnittstelle zur direkten Protokollausgabe, als Zubehör. Ergänzungen gespeicherter Daten, z.B. Kundenname, Projektnummer, Prüfer, sind auf externen Geräten (z.B. PC, Laptop, Tablet-PC, Smartphone) möglich.

Connected-Funktionalität über Bluetooth mit REMS mCon App

Bei bestehender Bluetooth-Verbindung zu einem mobilen Endgerät stehen viele unterschiedliche Funktionen durch die REMS mCon App zur Verfügung. Funktionen/Anwendungen, siehe Seite 161.

Connected-Funktionalität über USB

Bei bestehender USB-Verbindung zu einem PC oder Laptop stehen viele unterschiedliche Funktionen durch die REMS PC-Software PC200P zur Verfügung. Funktionen/Anwendungen, siehe Seite 161.



Lieferumfang

REMS FG7500 C Set. Elektronisches Abgasmess- und Druckprüfgerät mit Connected-Funktionalität über Bluetooth oder USB. Interne Gassensoren O₂, CO (H₂-kompensiert) und interner Drucksensor ≤ 150 hPa/mbar. Schnellwechsel-Gasaufbereitungspatrone FG7500/FG7700. Abgassonde FG 7500/7700 mit Temperaturfühler, Kaminzugsensor, Kernstromanzeige. 10 Stück Filtervlies FG7500/FG7700, 5 Stück Filterscheiben FG7500/FG7700, Druckschlauch PX/FG, Ø 5 mm, 1 m lang, Kabel Micro-USB auf USB-A, Spannungsversorgung/Ladegerät 110–240V, 50–60Hz, 7,5W, 5V, 1,5A. Im Systemkoffer L-Boxx.

	Art.-Nr.	€
	610060R220	1.980,00

Lieferumfang

REMS FG7500 NO C Set. Wie REMS FG7500 C Set (Art.-Nr. 610060), jedoch zusätzlich mit internem Gassensor NO.

	Art.-Nr.	€
	610065R220	2.450,00

Zubehör

Bezeichnung

Funktionen/Anwendungen, siehe Seite 161

Zubehör, siehe Seite 158–160



Bezeichnung	FG4500 C	FG7500 C	Art.-Nr.	€
Abgassonde FG4500 mit Temperaturfühler, Sondenrohr Ø 6 mm, 240 mm lang. Abdicht- und Befestigungskonus, werkzeuglos verschieb- und arretierbar. Sondenschlauch mit Sondenleitung, 1,5 m lang, sehr flexibel, für einfache Handhabung und großen Arbeitsradius.	●		610109R	189,00
Abgassonde FG7500 mit Temperaturfühler, Kaminzugsensor, Sondenrohr Ø 6 mm, 210 mm lang. Abdicht- und Befestigungskonus, werkzeuglos verschieb- und arretierbar. Grüne LED zur Anzeige der Betriebsbereitschaft. Gelbe LED zur einfachen Ermittlung des Kernstroms. Sondenschlauch mit Sondenleitung, 1,4 m lang, sehr flexibel, mit Kombi-Stecksystem für schnellen Sondenwechsel.		●	610108R	369,00
Mehrloch-Sondenaufsatz FG7500 für Abgassonde FG7500, mit linear angeordneten Bohrungen zur gleichmäßigen Gasentnahme über den gesamten Querschnitt des Abgasrohrs, zur Messung der repräsentativen CO-Konzentration im Rahmen der Abgaswegeprüfung.		●	610113R	126,00
Ringspalt-Sondenaufsatz FG7500 für Abgassonde FG7500, aus flexiblem Kunststoffrohr mit linear angeordneten Bohrungen zur gleichmäßigen Gasentnahme im Ringspalt, zur Messung der O ₂ -Konzentration.		●	610110R	126,00
Verlängerung Sondenschlauch mit Sondenleitung FG 7500 , 1,5 m lang, sehr flexibel, mit Kombi-Stecksystem (Stecker, Buchse)		●	610211R	67,80
Strömungsmesssonde FG7500/FG7700 , Sondenrohr Ø 6 mm, 210 mm lang. Abdicht- und Befestigungskonus, werkzeuglos verschieb- und arretierbar. Grüne LED zur Anzeige der Betriebsbereitschaft. Anschlussleitung 1,4 m lang, mit Klinkenstecker. Zur Ermittlung des Ventilationsverlusts im Rahmen des Heizungs-Checks.		●	610118R	411,00
Oberflächen-Temperaturfühler FG7500/FG7700 , Anschlussleitung 1,4 m lang, mit Klinkenstecker. Zur Ermittlung des Oberflächen-Temperaturverlusts im Rahmen des Heizungs-Checks.		●	610125R	124,00
Zubehör-Pack Heizungs-Check FG7500/FG7700 , Strömungsmesssonde FG7500/FG7700, Oberflächen-Temperaturfühler FG7500/FG7700		●	610126R	480,00
Druckschlauch PX/FG, Ø 5 mm , transparent, 1 m lang, mit Bajonettanschluss (Stecker), mit Silikontülle, zur Messung von Gas- und Fließdruck, zur Dichtheitsprüfung mit Druckluft/ Inertgas ≤ 150 hPa/mbar (Anschlussstück Luftpumpe mit Schrader-Ventil, ≤ 150 hPa/mbar, Art.-Nr. 611123 R, notwendig)	●	●	610106R	21,20
Abgassonde FG4500 flex , mit Temperaturfühler, flexiblem Sondenrohr Ø 8 mm, 240 mm lang. Abdicht- und Befestigungskonus, werkzeuglos verschieb- und arretierbar. Sondenschlauch mit Sondenleitung, 1,5 m lang, sehr flexibel, für einfache Handhabung und großen Arbeitsradius.	●		610201R	239,00
Verbrennungsluft-Temperaturfühler FG7500/FG7700, 130 mm , Fühlerrrohr 130 mm lang, verschiebbarer Abdicht- und Befestigungskonus, Anschlussleitung 1,5 m lang, mit Klinkenstecker. Zur Messung der Verbrennungsluft-Temperatur im Ringspalt.		●	610111R	145,00
Verbrennungsluft-Temperaturfühler FG7500/FG7700, 300 mm , Fühlerrrohr 300 mm lang, verschiebbarer Abdicht- und Befestigungskonus, Anschlussleitung 1,5 m lang, mit Klinkenstecker. Zur Messung der Verbrennungsluft-Temperatur im Ringspalt.		●	610325R	154,00
Elektronischer Umgebungsluft-Temperaturfühler FG7500/FG7700 , mit Klinkenstecker, zu Messung der Umgebungslufttemperatur		●	610114R	76,80



Bezeichnung	FG4500 C	FG7500 C	Art.-Nr.	€
Schnellwechsel-Gasaufbereitungspatrone FG7500/FG7700 mit Filtereinsatz FG7500/FG7700, Filtervlies FG7500/FG7700 und Filterscheibe FG7500/FG7700, zur Reinigung/Filtration und Trocknung des Abgases vor der Messung		●	610138R	69,30
Filter-Set FG4500 10 Stück Filtervlies FG4500 und 5 Stück Filterscheiben FG4500	●		610146R	11,70
Filter-Set FG7500/FG7700 10 Stück Filtervlies FG7500/FG7700 und 5 Stück Filterscheiben FG7500/FG7700		●	610136R	12,40
Filtereinsatz FG7500/FG7700 mit Filtervlies FG7500/FG7700 und Filterscheibe FG7500/FG7700, für hohe Filterleistung		●	610215R	9,80
Filtereinsatz FG7500/FG7700 S mit doppeltem Filtervlies FG7500/FG7700, Filterscheibe FG7500/FG7700 und Vyon-Filterscheibe, für höhere Filterleistung, insbesondere für Festbrennstoffe		●	610203R	13,40
Filtereinsatz FG7500/FG7700 NOx mit Filtervlies FG7500/FG7700, Filterscheibe FG7500/FG7700, Gasfiltermaterial NOx und Vyon-Filterscheibe, reduziert Stickoxide zur Schonung des Gerätesensors, insbesondere zur Messung an Blockheizkraftwerken		●	610204R	13,70
Zubehör-Pack FG7500/FG7700 NOx/S , 1 Stück Schnellwechsel-Gasaufbereitungspatrone FG7500/FG7700, 2 Stück Filtereinsatz FG7500/FG7700 NOx, 2 Stück Filtereinsatz FG7500/FG7700 S		●	610245R	106,00
Zubehör-Pack Dichtheitsprüfung ≤ 150 hPa/mbar , Adapter Schnellkupplung DN 5 auf R ½" AG, Einrohrzählerkappe G 2" IG (für DN 25), Anschlussstück Luftpumpe mit Schrader-Ventil, ≤ 150 hPa/mbar, Hand-Druckluftpumpe ≤ 0,4 MPa/4 bar, Druckschlauch PX/FG, Ø 5 mm. Zur Druck- und Dichtheitsprüfung ≤ 150 hPa/150 mbar und zur Gebrauchsfähigkeitsprüfung von Gasinstallationen.		●	610128R	326,00
Zubehör-Pack Druckprüfung ≤ 0,35 MPa/3,5 bar , elektronischer Drucksensor ≤ 0,35 MPa/3,5 bar, Adapter Schnellkupplung DN 5 auf R ½" AG, Einrohrzählerkappe G 2" IG (für DN 25), Hand-Druckluftpumpe ≤ 0,4 MPa/4 bar. Zur Druck- und Dichtheitsprüfung mit Druckluft/Inertgas ≤ 0,35 MPa/3,5 bar.		●	610130R	425,00
Zubehör-Pack Druckprüfung ≤ 2,5 MPa/25 bar , elektronischer Drucksensor ≤ 2,5 MPa/25 bar, Anschlussstück Luftpumpe mit Schrader-Ventil, ≤ 0,4 MPa/4 bar, Adapter Schnellkupplung DN 5 auf R ½" AG, Einrohrzählerkappe G 2" IG (für DN 25), Hand-Druckluftpumpe ≤ 0,4 MPa/4 bar. Zur Druck- und Dichtheitsprüfung mit Druckluft/Inertgas ≤ 0,4 MPa/4 bar oder mit Wasser ≤ 2,5 MPa/25 bar.		●	610185R	735,00
Elektronischer Drucksensor ≤ 0,35 MPa/3,5 bar mit Schnellkupplung DN 5 (Stecker), mit Schrader-Ventil zum Anschluss Luftpumpe/Kompressor, Anschlussleitung 1,5 m lang, mit Klinkenstecker, zur Druck- und Dichtheitsprüfung mit Druckluft/Inertgas ≤ 0,35 MPa/3,5 bar. Zum Anschluss Adapter Schnellkupplung DN 5 auf R ½" AG oder Einrohrzählerkappe.	●	●	611125R	198,00
Elektronischer Drucksensor ≤ 2,5 MPa/25 bar mit Schnellkupplung DN 5 (Stecker), Anschlussleitung 1,5 m lang, mit Klinkenstecker, zur Druck- und Dichtheitsprüfung mit Druckluft/Inertgas ≤ 0,4 MPa/4 bar oder mit Flüssigkeit ≤ 2,5 MPa/25 bar. Zum Anschluss Adapter Schnellkupplung DN 5 auf R ½" AG, Anschlussstück Luftpumpe mit Schrader-Ventil, ≤ 0,4 MPa/4 bar oder Einrohrzählerkappe.	●	●	611119R	485,00
Zubehör-Pack 4-/8-Pascal-Messung FG7500/FG7700 , mit elektronischem Drucksensor ≤ 5 hPa/mbar, 2 Stück Kapillaronde, ID 1 mm, 3 m lang, mit Steckkupplung DN 3 (Buchse), Magnetgummi Ø 40 mm. Zur 4- bzw. 8-Pascal-Messung, Sicherheitsmessungen für Feuerstätten in Verbindung mit raumluftabsaugenden Anlagen, z. B. Dunstabzugshauben, Lüftungsanlagen.		●	610324R	362,00
Anschlussstück Luftpumpe mit Schrader-Ventil, ≤ 150 hPa/mbar , mit Stecker für Druckschlauch, mit Schnellkupplung DN 5 (Stecker), mit Schrader-Ventil zum Anschluss Luftpumpe/Kompressor, zur Dichtheitsprüfung mit Druckluft/Inertgas ≤ 150 hPa/mbar. Zum Anschluss Druckschlauch mit Silikonkante und Adapter Schnellkupplung DN 5 auf R ½" AG oder Einrohrzählerkappe.	●	●	611123R	49,10



Bezeichnung	FG4500 C	FG7500 C	Art.-Nr.	€
Anschlussstück Luftpumpe mit Schrader-Ventil, ≤0,4 MPa/4 bar , mit Schnellkupplung DN 5 (Stecker, Buchse), mit Schrader-Ventil zum Anschluss Luftpumpe/Kompressor, zur Druckprüfung mit Druckluft/Inertgas ≤0,4 MPa/4,0 bar. Zum Anschluss Druckluftschlauch P7, Ø 6 mm oder Elektronischer Drucksensor ≤2,5 MPa/25 bar und Adapter Schnellkupplung DN 5 auf R ½" AG oder Einrohrzählerkappe.	●	●	611117R	73,00
Adapter Schnellkupplung DN 5 auf G ⅙" AG , mit O-Ring, zum Anschluss an die Gasinstallation mit Anschluss G ⅙" IG. Zum Anschluss Druckluftschlauch mit Schnellkupplung DN 5 (Stecker), Elektronischer Drucksensor ≤0,35 MPa/3,5 bar bzw. ≤2,5 MPa/25 bar oder Anschlussstück Luftpumpe mit Schrader-Ventil.		●	611127R	47,00
Adapter Schnellkupplung DN 5 auf R ½" AG , zum Anschluss an das Rohrleitungssystem mit Anschluss G ⅙" IG. Zum Anschluss Druckluftschlauch mit Schnellkupplung DN 5 (Stecker), Elektronischer Drucksensor ≤0,35 MPa/3,5 bar bzw. ≤2,5 MPa/25 bar oder Anschlussstück Luftpumpe mit Schrader-Ventil.	●	●	611116R	60,80
Einrohrzählerkappe G 2" IG (für DN 25) mit Schnellkupplung DN 5 (Buchse), mit Dichtung, zum Anschluss an die Gasinstallation mit Anschluss G 2" AG. Zum Anschluss Druckluftschlauch mit Schnellkupplung DN 5 (Stecker), Elektronischer Drucksensor ≤0,35 MPa/3,5 bar bzw. ≤2,5 MPa/25 bar oder Anschlussstück Luftpumpe mit Schrader-Ventil.		●	611124R	129,00
Einrohrzählerkappe G 2 ¾" IG (für DN 40) , mit Schnellkupplung DN 5 (Buchse), mit Dichtung, zum Anschluss an die Gasinstallation mit Anschluss G 2 ¾" AG. Zum Anschluss Druckluftschlauch mit Schnellkupplung DN 5 (Stecker), Elektronischer Drucksensor ≤0,35 MPa/3,5 bar bzw. ≤2,5 MPa/25 bar oder Anschlussstück Luftpumpe mit Schrader-Ventil.		●	611133R	170,00
Gaszähler-Anschlussstück Y DN 20 , Zähler DN 25, Stutzen ¾" (Anschlussgewinde G 1" AG), Stutzenabstand 250 mm, 2 Dichtungen DN 20		●	611140R	170,00
Gaszähler-Anschlussstück Y DN 25 , Zähler DN 25, Stutzen 1" (Anschlussgewinde G 1 ¼" AG), Stutzenabstand 250 mm, 2 Dichtungen DN 25		●	611129R	170,00
Gaszähler-Anschlussstück Y DN 32 , Zähler DN 25, Stutzen 1 ¼" (Anschlussgewinde G 1 ¾" AG), Stutzenabstand 250 mm, 2 Dichtungen DN 32		●	611143R	198,00
Dichtung Gaszähler-Anschlussstück DN 20 , 2er-Pack		●	611141R	7,00
Dichtung Gaszähler-Anschlussstück DN 25 , 2er-Pack		●	611142R	7,00
Dichtung Gaszähler-Anschlussstück DN 32 , 2er-Pack		●	611144R	6,70
Hand-Druckluftpumpe ≤0,4 MPa/4 bar , kompakte Bauweise, doppelt abgedichtet für schnellen und exakten Druckaufbau ≤0,4 MPa/4 bar, mit Anschluss für Schrader-Ventil. Ventilentlastung zum Abnehmen des Pumpenanschlusses ohne Druckverlust. Auch zum Aufbau sehr geringe Drücke ≤150 hPa/mbar geeignet.	●	●	611118R	92,50
Spannungsversorgung/Ladegerät 110 – 240V, 50 – 60 Hz, 7,5W, 5V, 1,5A , für Netzbetrieb anstelle Akku Li-Ion 3,7V, ohne Kabel.	●	●	610182R220	21,20
Systemkoffer L-Boxx mit Einlage	●	●	610900R	149,00
REMS BTLE IR , Drucker zur Ausgabe der Analyse-, Mess- und Prüfergebnisse als Protokoll, mit Bluetooth- und IR-Schnittstelle, 1 Stück Papierrolle, 4 Stück Batterien 1,5V, AA, LR6	●	●	611100R	309,00
Papierrolle BTLE IR , 5er-Pack	●	●	611137R	31,00

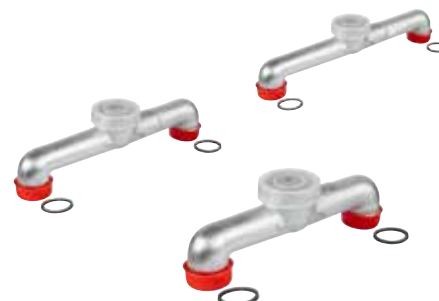

Funktionen/Anwendungen	FG4500 C	FG7500 C FG 7500 NO C
Digitale Abgasmesssonde mit integrierter Kernstromsuche	–	●
Temperatur Verbrennungsluft -10 – 100°C, Ablesegenauigkeit 0,1°C	●	●
Temperatur Abgas 0 – 600°C, Ablesegenauigkeit 0,1°C < 100°C bzw. 1,0°C > 100°C	●	●
O ₂ -Messung ≤ 25%	●	●
CO-Messung ≤ 8000 ppm	●	●
CO-Messung ≤ 8000 ppm, H ₂ -kompensiert	–	●
NO-Messung (NO _x) ≤ 2000 ppm – nur REMS FG7500 NO C	–	●
CO-Messung ≤ 30000 ppm	–	●
Zugmessung		
	-50 – 200 Pa, Ablesegenauigkeit 0,1 Pa	●
	-500 – 500 Pa, Ablesegenauigkeit 0,1 Pa	●
Druckmessung ≤ 160 hPa/mbar, Ablesegenauigkeit 0,01 hPa ≤ 100 hPa bzw. 0,1 hPa > 100 hPa	●	●
CO-Überlastschutz	–	●
O ₂ -Ringspaltmessung - Zubehör Ringspalt-Sondenaufsatz FG7500 (Art.-Nr. 610110) erforderlich	–	■
Eingabeblock für Rußzahlen und Kesseltemperatur	●	●
Bezugswertrechnung bezogen auf Rest-O ₂	–	●
Anzeige und Ausdruck in ppm, mg/Nm ³ , mg/Nm ³ @O ₂ , mg/kWh@O ₂ , mg/MJ@O ₂	–	●
Taupunktberechnung, Abgasverlust qA, feuerungstechnischer Wirkungsgrad η von Brennwertgeräten	●	●
Abgasanalyse	●	●
CO-Raumluftmessung	●	●
Abgasanalyse 2-stufig (Min-/Max-Werte), z. B. Messung von 2-stufigen Kesseln (Volllast/Teillast)	–	●
Abgasanalyse Standard, inklusive Abgasverlust qA, feuerungstechnischer Wirkungsgrad η	–	●
Abgasanalyse mit O ₂ -Bezugswertwahl	–	●
Abgasanalyse Mittelwert, inklusive Abgasverlust qA, feuerungstechnischer Wirkungsgrad η, Zeit einstellbar 0,5 – 15 min	–	●
Abgasanalyse schnell, inkl. Temperatur Gas TG, Kaminzug Pz, O ₂ , toxische Gase, ohne Brennstoffberechnung	–	●
Abgasanalyse nur Gas, O ₂ , toxische Gase, ohne Brennstoffberechnung	–	●
Abgasanalyse gemäß Bundesimmissionsschutzverordnung ²⁾ , 3 min Mittelwert	–	●
Heizungs-Check – Zubehör-Pack Heizungs-Check FG7500/FG7700 (Art.-Nr. 610126 R) erforderlich	–	■
Dichtheitsprüfung System (Geräteselbsttest)	–	●
Gebrauchsfähigkeitprüfung von Gasinstallationen nach DVGW-TRGI 2018 ¹⁾	–	●
Druckprüfung mit Druckluft/Inertgas		
	≤ 150 hPa/mbar	●
	≤ 0,4 MPa/4 bar	○
Druckprüfung mit Wasser/Flüssigkeit		
	≤ 2,5 MPa/25 bar	□
Dichtheits-/Belastungsprüfung von Rohrleitungssystemen mit Druckluft/Inertgas		
	≤ 150 hPa/mbar	●
	≤ 0,4 MPa/4 bar	○
Druck- und Dichtheitsprüfung von Rohrleitungssystemen mit Wasser/Flüssigkeit		
	≤ 2,5 MPa/25 bar	□
Differenzdruckmessung	–	●
4 bzw. 8-Pascal-Messung – Zubehör-Pack 4-/8-Pascal-Messung FG7500/FG7700 (Art.-Nr. 610324 R) erforderlich	–	■
Zeit-/Druckdiagramm zur Protokollierung des Druckverlaufs	●	●
3er-Diagramm, gleichzeitige Diagramm-Anzeige von Temperatur Gas TG, Kohlenmonoxid CO, ermittelter Kohlenmonoxidgehalt bezogen auf 0 Vol.-% Sauerstoff CO-0	–	●
Download und Installation neuer Firmware-Versionen über PC oder Laptop	●	●
Connected-Funktionalität über Bluetooth mit REMS mCon App		
Bei bestehender Bluetooth-Verbindung zu einem mobilen Endgerät stehen folgende Funktionen zur Verfügung:		
– Geräteinformationen vom Messgerät auf mCon App übertragen (Gerätetyp, Seriennummer, Anzahl Messungen, Anzahl Kunden, Anzahl Prüfer)		
– Mess- und Prüfdaten mit Angabe Kunde im Messgerät speichern und vom Messgerät auf mCon App übertragen		
– Mess- und Prüfdaten mit Angabe Kunde im Messgerät löschen		
– Mess-/Prüfprotokolle mit eigenem Firmenlogo, individueller Firmierung und mit Angabe des Prüfers als PDF erstellen und mit beliebigen Apps versenden. Versendung per E-Mail mit individueller Textvorlage.	●	●
– Ausgewählte Mess-/Prüfdaten als Daten (*.mBin) an die Cloud senden oder Versendung per E-Mail mit individueller Textvorlage, zur Weiterverarbeitung mit REMS PC-Software PC200P.		
– Prüferdaten anlegen		
– Kunden aus Kontakten des mobilen Endgeräts oder aus der Cloud importieren oder manuell anlegen, und an Messgerät senden.		
– Mobiles Endgerät zur Fernanzeige der Abgasmessung oder des Zeit-Druck-Diagramms einer Messung.		
Connected-Funktionalität über USB mit REMS PC-Software PC200P		
Bei bestehender USB-Verbindung zu einem PC oder Laptop stehen folgende Funktionen zur Verfügung:		
– Geräteinformationen vom Messgerät auf PC übertragen (Gerätetyp, Seriennummer, Firmware-Version, Anzahl Brennstoffe, Anzahl Prüfer, Anzahl Kunden, Anzahl Messungen)		
– Mess- und Prüfdaten im Messgerät speichern und vom Messgerät auf PC übertragen		
– Prüferdaten am PC anlegen und alle oder ausgewählte Prüferdaten vom PC auf Messgerät übertragen		
– Prüferdaten im Messgerät anlegen und vom Messgerät an PC übertragen		
– Mess-/Prüfprotokolle mit eigenem Firmenlogo, individueller Firmierung und mit Angabe des Prüfers drucken, als pdf/jpg erstellen oder Daten exportieren	●	●
– Kunden im PC anlegen und auf Messgerät übertragen		
– Erstellung von individuellen Checklisten und Übertragung auf Messgerät		
– Uhrzeit des PCs mit der Uhrzeit des Messgeräts synchronisieren		
– Datenspeicher des Messgeräts löschen		
– Datenimport von Daten mit Dateityp Clouddaten (*.mBin) oder XML-File		

● im Lieferumfang enthalten ■ Zubehör erforderlich ○ mit zusätzlichem elektronischem Drucksensor ≤ 0,35 MPa/3,5 bar oder ≤ 2,5 MPa/25 bar möglich
□ mit zusätzlichem elektronischem Drucksensor ≤ 2,5 MPa/25 bar möglich – nicht möglich

¹⁾ Technische Regel „DVGW-TRGI 2018, Technische Regel für Gasinstallationen – DVGW Arbeitsblatt G 600“ des DVGW Deutscher Verein des Gas- und Wasserfaches e. V., Deutschland.

²⁾ Richtlinie (EU) 2015/ 2193 des europäischen Parlaments und des Rates - vom 25. November 2015 - zur Begrenzung der Emissionen bestimmter Schadstoffe aus mittelgroßen Feuerungsanlagen in die Luft. Bundesimmissionsschutzverordnung der Bundesrepublik Deutschland "Vierundvierzigste Verordnung zur Durchführung des Bundes-Immissionsschutzgesetzes – Verordnung über mittelgroße Feuerungs-, Gasturbinen- und Verbrennungsmotoranlagen" zur Umsetzung der EU-Richtlinie 2015/2193.



Biegen

	Einhand-Rohrbieger	164
	Ölhydraulischer Hand-Rohrbieger	166
	Elektrohydraulischer Akku-Rohrbieger	168
	Ölhydraulischer Rohrbieger	170
	Elektrische Rohrbieger	172
	Akku-Rohrbieger	176
	Hand-Rohrbieger	178

Praktischer Einhand-Rohrbieger zum maßgenauen Biegen von Rohren bis 90°. Ideal für Arbeiten vor Ort.

Weiche Kupferrohre, auch dünnwandig	Ø 10 – 22 mm Ø 3/8 – 7/8" s ≤ 1 mm
Weiche ummantelte Kupferrohre	Ø 10 – 18 mm Ø 3/8 – 5/8" s ≤ 1 mm
Weiche ummantelte C-Stahlrohre der Pressfitting-Systeme	Ø 12 – 18 mm s ≤ 1,2 mm
Weiche Präzisionsstahlrohre	Ø 10 – 18 mm s ≤ 1 mm
Verbundrohre	Ø 14 – 32 mm

REMS Swing – Rohre dort biegen, wo sie verlegt werden. Superleicht, superklein, superhandlich. Universell für viele Rohrarten einsetzbar. Superschnelles Arbeiten durch praktischen Multifunktionshebel für Schnellvorschub und Schnellrücklauf. Bewährter, zuverlässiger Ratschenvorschub. Ideal auch für ummantelte Rohre.

Universeller Einsatz

In der Sanitär-, Heizungs-, Klima-, Kältetechnik und Hydraulik. Auch für dünnwandige Heizungsrohre und Flächenheizungsrohre aus Kupfer nach EN 1057 und für Rohre der Pressfitting-Systeme.

Kostenvorteil

Rohrbieger durch Einsparung von Fittings bereits nach wenigen Bogen amortisiert. Keine Kosten für Fittings, Lagerung, Beschaffung. Einsparung von Lötstellen, Pressverbindungen und Arbeitszeit. Erhöhte Sicherheit durch weniger Rohrverbindungen.

Bauweise

Kompakt, baustellengerecht. Handlich und leicht, Antriebsvorrichtung nur 0,9 kg. Überall einsetzbar, frei Hand, auch an engen Stellen. Einfaches, schnelles Arbeiten, z.B. Bogen Kupferrohr Ø 22 mm in nur 9 s. Markierte Biegesegmente für maßgenaues Biegen. Überbogen, Etagenbogen möglich. Leichter und schneller Wechsel der Biegesegmente. Gleitstückträger S Ø 10–26 mm, drehbar entsprechend der zu biegenden Rohrgröße, mit Gleitstücken für Rohre Ø 10–26 mm, 3/8–7/8". Gleitstückträger Ø 32 mm mit Gleitstücken für Rohre Ø 32 mm. Vorrichtung für umgekehrtes Biegen an verlegten Rohren bis Ø 22 mm, 7/8", als Zubehör.

Biegesegmente und Gleitstücke

Biegesegmente und Gleitstücke aus hochfestem, hochgleitfähigem, glasfaserverstärktem Polyamid bzw. Biegesegmente und Gleitstücke aus Aluminium. Winkelskala auf jedem Biegesegment für maßgenaues Biegen. Biegesegmente siehe Tabelle Seite 165. Biegesegmente UP mit kleineren Biegeradien für Verbundrohre Uponor Uni Pipe PLUS, siehe unten.

Antrieb

Stabile Antriebsvorrichtung mit bewährtem, zuverlässigem Ratschenvorschub für den gesamten Arbeitsbereich bis Ø 32 mm. Praktischer Multifunktionshebel für Schnellvorschub und Schnellrücklauf spart Zeit und Mühe.

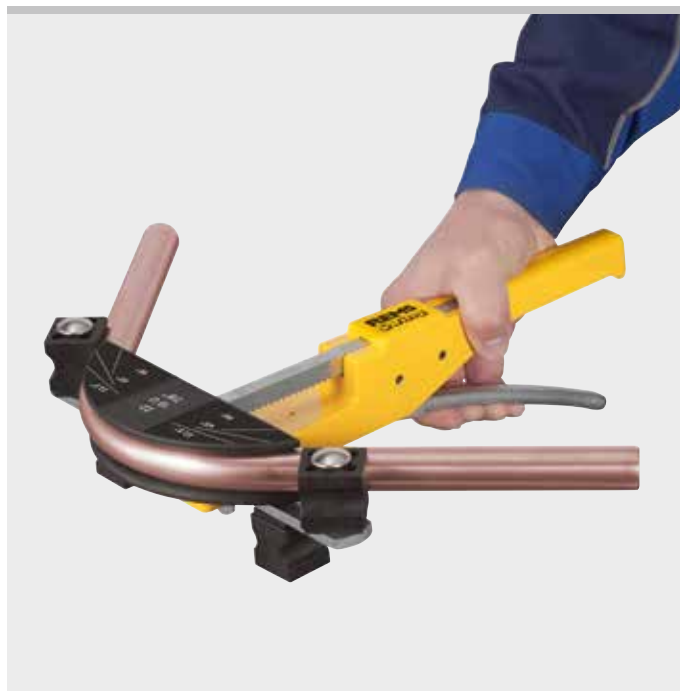

Deutsches Qualitätsprodukt



Info



Lieferumfang

REMS Swing UP Set. Einhand-Rohrbieger Ø 16–32 mm, bis 90°. Für Verbundrohre Uponor Uni Pipe PLUS Ø 16–32 mm. Mit Antriebsvorrichtung UP, Biegesegmenten UP mit kleineren Biegeradien, Gleitstückträger UP Ø 16–32 mm mit Gleitstücken, im stabilen Stahlblechkasten.

Bezeichnung mm	Zoll	Art.-Nr.	€
Set 16 + 20 + 25 + 32		153030R	587,00

Zubehör

Bezeichnung	Art.-Nr.	€
REMS Swing Antriebsvorrichtung UP	153300R	164,00
Gleitstückträger UP Ø 16–32 mm mit Gleitstücken für Rohre Ø 16–32 mm	153307R	100,10
Biegesegment UP Ø 16 mm , Biegeradius 32 mm	153303R	48,20
Biegesegment UP Ø 20 mm , Biegeradius 40 mm	153304R	48,20
Biegesegment UP Ø 25 mm , Biegeradius 62,5 mm	153305R	48,20
Biegesegment UP Ø 32 mm , Biegeradius 80 mm	153306R	162,00
Stahlblechkasten mit Einlage	153265R	58,70



Lieferumfang

REMS Swing Set. Einhand-Rohrbieger Ø 10–32 mm, Ø 3/8–7/8", bis 90°.
Weiche Kupferrohre Ø 10–22 mm, Ø 3/8–7/8", s ≤ 1 mm, weiche ummantelte Kupferrohre Ø 10–18 mm, Ø 3/8–5/8", s ≤ 1 mm, weiche ummantelte C-Stahlrohre der Pressfitting-Systeme Ø 12–18 mm, s ≤ 1,2 mm, weiche Präzisionsstahlrohre Ø 10–18 mm, s ≤ 1 mm, Verbundrohre Ø 14–32 mm. Bis Ø 26 mm mit Antriebsvorrichtung, Biegesegmente, Gleitstückträger S Ø 10–26 mm mit Gleitstücken, im stabilen Stahlblechkasten/Koffer. Bis Ø 32 mm mit Antriebsvorrichtung, Biegesegmente, 2 Gleitstückträgern Ø 10–26 mm und Ø 32 mm mit Gleitstücken, im stabilen Koffer.

Bezeichnung mm	Zoll	Art.-Nr.	€
Set 12 + 15 + 18 + 22	1/2 + 5/8 + 3/4 + 7/8"	153025R	383,00
Set 10 + 12 + 15 + 18 + 22	3/8 + 1/2 + 5/8 + 3/4 + 7/8"	153021R	401,00
Set 12 + 14 + 16 + 18 + 22	1/2 + 3/4 + 7/8"	153020R	401,00
Set 14 + 16 + 20 + 25/26		153026R	383,00
Set 14 + 16 + 18 + 20 + 25/26		153022R	401,00
Set 16 + 20 + 25/26 + 32		153029R	609,00
Set Allround 22			
10 + 12 + 14 + 15 + 16 + 17 + 18 + 20 + 22	3/8 + 1/2 + 5/8 + 3/4 + 7/8"	153027R	514,00
Set 16 + 18 + 20 + 25/26 + 32		153023R	648,00
Set Allround 32			
10 + 12 + 14 + 15 + 16 + 17 + 18 + 20 + 22 + 25/26 + 32	3/8 + 1/2 + 5/8 + 3/4 + 7/8"	153028R	725,00

Lieferumfang

REMS Swing Set A. REMS Swing mit Biegesegmente und Gleitstücken aus Aluminium, insbesondere auch für wärmebehandelte, noch heiße Kupferrohre Ø 12–22 mm, Ø 1/2–7/8", s ≤ 1 mm, in Heizungs-, Kälte- und Klimainstallationen.

Bezeichnung mm	Zoll	Art.-Nr.	€
Set 12 + 15 + 18 + 22	1/2 + 5/8 + 3/4 + 7/8"	153032R	514,00
Set 12 + 14 + 16 + 18 + 22	1/2 + 3/4 + 7/8"	153031R	535,00



Zubehör

Bezeichnung	Art.-Nr.	€
Swing Antriebsvorrichtung	153100R	164,00
Gleitstückträger S Ø 10–26 mm mit Gleitstücken für Rohre Ø 10–26 mm, 3/8–7/8"	153125RX	66,10
Gleitstückträger S Ø 10–26 mm A mit Gleitstücken aus Aluminium, für Rohre Ø 10–26 mm, 3/8–7/8"	153502R	137,00
Gleitstückträger Ø 32 mm mit Gleitstücken für Rohre Ø 32 mm	153115RX2	142,20
Vorrichtung für umgekehrtes Biegen an verlegten Rohren bis Ø 26 mm, 3/8"	153140	166,00
Stahlblechkasten mit Einlage	153265R	58,70
Koffer mit Einlage	153270R	116,00

Biegesegment für Rohre Ø mm/Zoll	R ¹⁾ mm	Materialart Biegesegment	Geeignet für					Art.-Nr.	€
			Cu	Cu-U	St 10305-U	St 10305	V		
10, 3/8"	30	P	●			●		153155R	34,20
12, 10 U, 1/2"	36	P	●	●		●		153160R	34,20
12, 10 U, 1/2"	36	A	●	●		●		153530R	59,00
14, 12 U	50	P	●		●	●		153170R	34,20
14, 12 U	50	A	●		●	●		153533R	59,00
15, 12 U, 5/8"	55	P	●	●		●		153175R	34,20
15, 12 U, 5/8"	55	A	●	●		●		153531R	59,00
16, 14 U	55	P	●	●		●	●	153180R	34,20
16, 14 U	55	A	●	●		●	●	153534R	59,00
17, 15 U	60	P			●	●		153185R	34,20
18, 14 U, 15 U, 16 U, 3/4"	72	P	●	●		●	●	153190R	34,20
18, 14 U, 15 U, 16 U, 3/4"	72	A	●	●		●	●	153532R	59,00
20, 18 U	79	P	●	●	●	●		153195R	34,20
22, 18 U, 7/8"	86	P	●	●				153200R	34,20
22, 18 U, 7/8"	86	A	●	●				153540R	59,00
25, 26	88	P				●		153205R	34,20
32	128	P				●		153210R	64,30

¹⁾ Biegeradius mm der neutralen Achse des Bogens (DVGW GW 392)

- Cu: weiche Kupferrohre, auch dünnwandig
- St 10305-U: weiche ummantelte C-Stahlrohre der Pressfitting-Systeme EN 10305-3
- St 10305: weiche Präzisionsstahlrohre EN 10305-1, EN 10305-2, EN 10305-3
- U: ummantelt
- V: Verbundrohre der Pressfitting-Systeme
- P: Biegesegment aus glasfaserverstärktem Polyamid
- A: Biegesegment aus Aluminium



Kraftsparender ölhydraulischer Hand-Rohrbieger zum maßgenauen Biegen von Rohren bis 90°. Ideal für Arbeiten vor Ort.

Weiche Kupferrohre, auch dünnwandig	Ø 10 – 22 mm Ø 3/8 – 7/8" s ≤ 1 mm
Weiche ummantelte Kupferrohre	Ø 10 – 18 mm Ø 3/8 – 5/8" s ≤ 1 mm
Rohre der Pressfitting-Systeme aus: nichtrostendem, nickelhaltigem Stahl	Ø 15 – 22 mm s ≤ 1,2 mm
C-Stahl, weich, ummantelt	Ø 12 – 18 mm s ≤ 1,2 mm
Weiche Präzisionsstahlrohre	Ø 10 – 22 mm s ≤ 1,5 mm
Verbundrohre	Ø 14 – 32 mm

REMS Hydro-Swing – Rohre dort biegen, wo sie verlegt werden. Universell für viele Rohrarten einsetzbar. Müheloses Arbeiten durch ölhydraulische Kraftübersetzung.

Universeller Einsatz

In der Sanitär-, Heizungs-, Klima-, Kältetechnik und Hydraulik. Auch für dünnwandige Heizungsrohre und Flächenheizungsrohre aus Kupfer nach EN 1057 und für Rohre der Pressfitting-Systeme.

Kostenvorteil

Rohrbieger durch Einsparung von Fittings bereits nach wenigen Bogen amortisiert. Keine Kosten für Fittings, Lagerung, Beschaffung. Einsparung von Lötstellen, Pressverbindungen und Arbeitszeit. Erhöhte Sicherheit durch weniger Rohrverbindungen.

Bauweise

Robuste kompakte Antriebsvorrichtung mit geschlossenem, wartungsfreiem Hydrauliksystem. Handlich und leicht, nur 2,4 kg. Überall einsetzbar, frei Hand, auch an engen Stellen. Einfaches, schnelles Arbeiten, z.B. Bogen Kupferrohr Ø 22 mm in nur 18 s. Markierte Biegesegmente für maßgenaues Biegen. Überbogen, Etagenbogen möglich. Leichter und schneller Wechsel der Biegesegmente. Gleitstückträger H-S Ø 10–26 mm, drehbar entsprechend der zu biegenden Rohrgröße, mit Gleitstücken für Rohre Ø 10–26 mm, 3/8–7/8". Gleitstückträger Ø 32 mm mit Gleitstücken für Rohre Ø 32 mm. Vorrichtung H-S für umgekehrtes Biegen an verlegten Rohren bis Ø 26 mm, 7/8", als Zubehör.

Biegesegmente und Gleitstücke

Biegesegmente und Gleitstücke aus hochfestem, hochgleitfähigem, glasfaserverstärktem Polyamid bzw. Biegesegmente aus Aluminium. Winkelskala auf jedem Biegesegment für maßgenaues Biegen. Biegesegmente siehe Tabelle Seite 167.

Antrieb

Ölhydraulische Antriebsvorrichtung mit Hydraulikzylinder aus hochwertigem, rolliertem Hydraulikrohr. Ergonomisch gestalteter Vorschubhebel für kraftsparenden Druckaufbau mit Hand-Hydraulikpumpe. Zuverlässiger Hydraulikvorschub mit Überlastschutz in vorderster Kolbenstellung und Überdruckventil für sicheres Arbeiten.

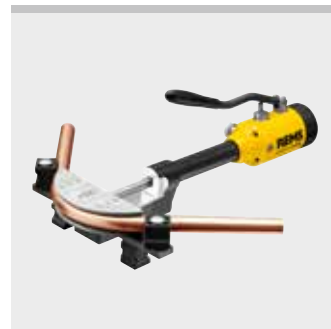
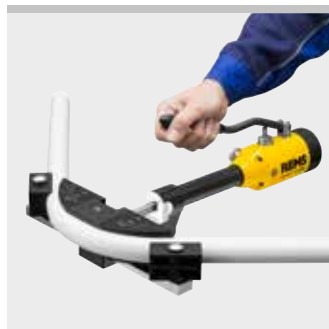
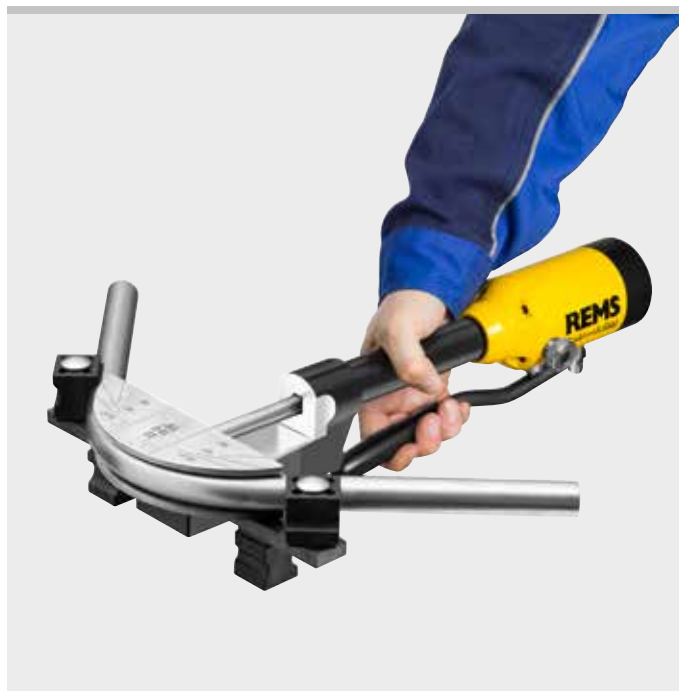

Deutsches Qualitätsprodukt



Info

Lieferumfang

REMS Hydro-Swing INOX Set. REMS Hydro-Swing mit Biegesegmenten aus Aluminium, insbesondere auch für Geberit Mapress Edelstahl (EN 10088, 1.4401), Geberit Mapress Edelstahl (EN 10088, 1.4521, nickelfrei), Geberit Mapress C-Stahl (EN 10305-3, 1.0034 (E195)), Viega Sanpress (EN 10088, 1.4401), Viega Prestabo (EN 10305-3, 1.0308 (E235)).

Bezeichnung mm	Art.-Nr.	€
Set 15 + 18 + 22	153510R	819,00



Lieferumfang

REMS Hydro-Swing Set. Ölhydraulischer Hand-Rohrbieger Ø 10–32 mm, Ø 3/8–7/8", bis 90°. Weiche Kupferrohre Ø 10–22 mm, Ø 3/8–7/8", s ≤ 1 mm, weiche ummantelte Kupferrohre Ø 10–18 mm, Ø 3/8–5/8", s ≤ 1 mm, Rohre der Pressfitting-Systeme aus weichem C-Stahl ummantelt Ø 12–18 mm, s ≤ 1,2 mm, weiche Präzisionsstahlrohre Ø 10–18 mm, s ≤ 1,5 mm, Verbundrohre Ø 14–32 mm. Bis Ø 26 mm mit Antriebsvorrichtung, Biegesegmenten aus Polyamid, Gleitstückträger H-S Ø 10–26 mm mit Gleitstücken, im stabilen Koffer. Bis Ø 32 mm mit Antriebsvorrichtung, Biegesegmenten aus Polyamid, 2 Gleitstückträgern Ø 10–26 mm und Ø 32 mm mit Gleitstücken, im stabilen Koffer.

Bezeichnung mm	Zoll	Art.-Nr.	€
Set 12 + 15 + 18 + 22	1/2 + 5/8 + 3/4 + 7/8"	153525RX	745,00
Set 10 + 12 + 15 + 18 + 22	3/8 + 1/2 + 5/8 + 3/4 + 7/8"	153521RX	771,00
Set 12 + 14 + 16 + 18 + 22	1/2 + 3/4 + 7/8"	153520RX	771,00
Set 14 + 16 + 20 + 25/26		153526R	740,00
Set 14 + 16 + 18 + 20 + 25/26		153522R	771,00
Set 16 + 20 + 25/26 + 32		153529R	823,00
Set Allround 22			
10 + 12 + 14 + 15 + 16 + 17 + 18 + 20 + 22	3/8 + 1/2 + 5/8 + 3/4 + 7/8"	153527RX	802,00
Set 16 + 18 + 20 + 25/26 + 32		153523R	854,00
Set Allround 32			
10 + 12 + 14 + 15 + 16 + 17 + 18 + 20 + 22 + 25/26 + 32	3/8 + 1/2 + 5/8 + 3/4 + 7/8"	153528RX	905,00



Zubehör

Bezeichnung	Art.-Nr.	€
Hydro-Swing Antriebsvorrichtung	153500R	608,00
Gleitstückträger H-S Ø 10–26 mm mit Gleitstücken für Rohre Ø 10–26 mm, 3/8–7/8"	153501R	73,90
Gleitstückträger Ø 32 mm mit Gleitstücken für Rohre Ø 32 mm	153115RX2	142,20
Vorrichtung H-S für umgekehrtes Biegen an verlegten Rohren bis Ø 26 mm, 7/8"	153450R	255,00
Koffer mit Einlage	153570R	116,00

Biegesegment für Rohre Ø mm/Zoll	R ¹⁾ mm	Materialart Biegesegment	Geeignet für						Art.-Nr.	€
			Cu	Cu-U	St 10217	St 10305	St 10305-U	V		
10, 3/8"	30	P	●			●			153155R	34,20
12, 10 U, 1/2"	36	P	●	●		●			153160R	34,20
12, 10 U, 1/2"	36	A	●	●		●			153530R	34,20
14, 12 U	50	P	●			●	●	●	153170R	34,20
14, 12 U	50	A	●			●	●	●	153533R	34,20
15, 12 U, 5/8"	55	P	●	●		●			153175R	34,20
15, 12 U, 5/8"	55	A	●	●	●	●			153531R	59,00
16, 14 U	55	P	●	●		●	●		153180R	34,20
16, 14 U	55	A	●	●		●	●		153534R	34,20
17, 15 U	60	P				●	●		153185R	34,20
18, 14 U, 15 U, 16 U, 3/4"	72	P	●	●		●	●		153190R	34,20
18, 14 U, 15 U, 16 U, 3/4"	72	A	●	●	●	●		●	153532R	59,00
20, 18 U	79	P	●	●			●	●	153195R	34,20
22, 18 U, 7/8"	86	P	●	●					153200R	34,20
22, 18 U, 7/8"	86	A	●	●	●	●			153540R	59,00
25, 26	88	P					●		153205R	34,20
32	128	P					●		153210R	64,30

¹⁾ Biegeradius mm der neutralen Achse des Bogens (DVGW GW 392)

- Cu: weiche Kupferrohre, auch dünnwandig, EN 1057
- St 10217: nichtrostende, nickelhaltige Stahlrohre der Pressfitting-Systeme EN 10217-7, EN 10312, Reihe 2, Werkstoff 1.4401
- St 10305: weiche Präzisionsstahlrohre EN 10305-1, EN 10305-2, EN 10305-3
- St 10305-U: weiche ummantelte C-Stahlrohre der Pressfitting-Systeme EN 10305-3
- U: ummantelt
- V: Verbundrohre der Pressfitting-Systeme
- P: Biegesegment aus glasfaserverstärktem Polyamid
- A: Biegesegment aus Aluminium

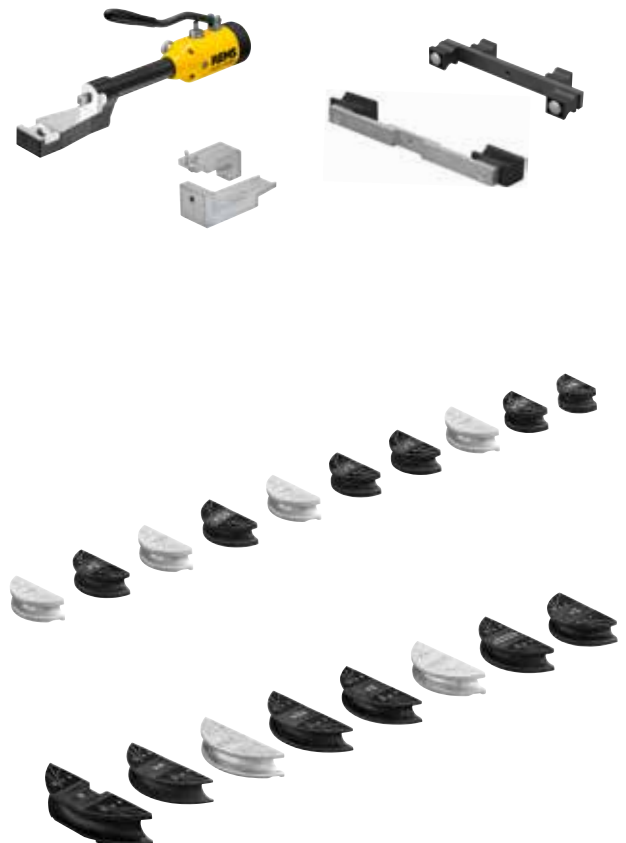

Universelles, mobiles, handliches Akkuwerkzeug zum maßgenauen Biegen von Rohren bis 90°. Ideal für Arbeiten vor Ort. Li-Ion 22V Technology. Für Akku- und Netzbetrieb.

Weiche Kupferrohre, auch dünnwandig	Ø 10 – 22 mm Ø 3/8 – 7/8" s ≤ 1 mm
Weiche ummantelte Kupferrohre	Ø 10 – 18 mm Ø 3/8 – 5/8" s ≤ 1 mm
Rohre der Pressfitting-Systeme aus: nichtrostendem, nickelhaltigem Stahl	Ø 15 – 22 mm s ≤ 1,2 mm
C-Stahl, weich, ummantelt	Ø 12 – 18 mm s ≤ 1,2 mm
Weiche Präzisionsstahlrohre	Ø 10 – 22 mm s ≤ 1,5 mm
Verbundrohre	Ø 14 – 32 mm

REMS Hydro-Swing 22V – Rohre dort biegen, wo sie verlegt werden. Mobil, handlich, leicht. Universell für viele Rohrarten einsetzbar. Akku Li-Ion 22V, 2,5 Ah, 54 Wh, für ca. 110 Bogen nichtrostendes Stahlrohr der Pressfitting-Systeme Ø 22 mm mit einer Akkuladung*.

Universeller Einsatz

In der Sanitär-, Heizungs-, Klima-, Kältetechnik und Hydraulik. Auch für dünnwandige Heizungsrohre und Flächenheizungsrohre aus Kupfer nach EN 1057 und für Rohre der Pressfitting-Systeme.

Kostenvorteil

Akku-Rohrbieger durch Einsparung von Fittings bereits nach wenigen Bogen amortisiert. Keine Kosten für Fittings, Lagerung, Beschaffung. Einsparung von Lötlstellen, Pressverbindungen und Arbeitszeit. Erhöhte Sicherheit durch weniger Rohrverbindungen.

Bauweise

Robuste kompakte Antriebsmaschine mit geschlossenem, wartungsfreiem Hydrauliksystem. Mobil, handlich, leicht. Antriebsmaschine mit Akku nur 3,0 kg. Überall einsetzbar, frei Hand, auch an engen Stellen. Einfaches, schnelles Arbeiten, z. B. Bogen nichtrostendes Stahlrohr Ø 22 mm in nur 8 s. Markierte Biegesegmente für maßgenaues Biegen. Überbogen, Etagenbogen möglich. Leichter und schneller Wechsel der Biegesegmente. Gleitstückträger H-S Ø 10–26 mm, drehbar entsprechend der zu biegender Rohrgröße, mit Gleitstücken für Rohre Ø 10–26 mm, 3/8–7/8". Gleitstückträger Ø 32 mm mit Gleitstücken für Rohre Ø 32 mm. LED-Arbeitsleuchte zur Beleuchtung der Arbeitsstelle. Vorrichtung H-S für umgekehrtes Biegen an verlegten Rohren bis Ø 26 mm, 7/8", als Zubehör.

Biegesegmente und Gleitstücke

Biegesegmente und Gleitstücke aus hochfestem, hochgleitfähigem, glasfaserverstärktem Polyamid bzw. Biegesegmente aus Aluminium. Winkelskala auf jedem Biegesegment für maßgenaues Biegen. Biegesegmente siehe Tabelle Seite 167.

Antrieb

Tonnenschwere Schubkraft für sekundenschnelles, faltenfreies Biegen. Schubkraft 9 kN. Leistungsstarker elektrohydraulischer Antrieb mit durchzugstarkem Akku-Motor 22V, 380W Abgabe, robustem Planetengetriebe, Exzenterkolbenpumpe und kompaktem Hochleistungs-Hydrauliksystem. Sicherheits-Tippschalter.

Akku- oder Netzbetrieb

REMS Li-Ion 22V Technology, siehe Seite 20–25. Hochbelastbare Akkus Li-Ion 22V mit 2,5, 4,4, 5,0 oder 9,0 Ah Kapazität, für lange Laufzeit. Leicht und leistungsstark. Akku Li-Ion 22V, 2,5 Ah, 54 Wh für ca. 110 Bogen, 4,4 Ah, 95 Wh für ca. 190 Bogen, 5,0 Ah, 108 Wh für ca. 220 Bogen, 9,0 Ah, 194 Wh für ca. 396 Bogen nichtrostendes Stahlrohr der Pressfitting-Systeme Ø 22 mm mit einer Akkuladung*. Gestufte Ladezustandsanzeige durch farbige LEDs. Arbeitstemperaturbereich – 10 bis + 60 °C. Kein Memoryeffekt für maximale Akkuleistung. Schnellladegerät 100–240V, 90W, 22V oder 290W, 22V für kürzere Ladezeiten, als Zubehör. Spannungsversorgung 220–240V, 22V, 15A Abgabe, für Netzbetrieb anstelle Akku Li-Ion 22V, als Zubehör.

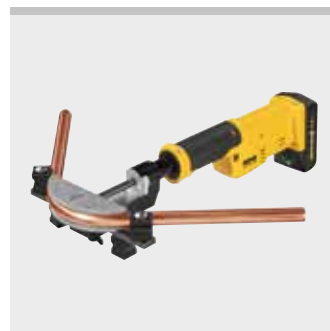
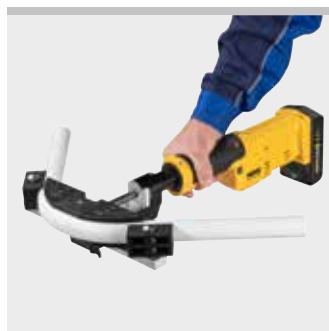

Deutsches Qualitätsprodukt



Info

Lieferumfang

REMS Hydro-Swing 22 V. Akku-Rohrbieger Ø 10–32 mm, Ø 3/8–7/8", bis 90°. Weiche Kupferrohre Ø 10–22 mm, Ø 3/8–7/8", s ≤ 1 mm, weiche ummantelte Kupferrohre Ø 10–18 mm, Ø 3/8–7/8", s ≤ 1 mm, Rohre der Pressfitting-Systeme aus weichem C-Stahl ummantelt Ø 12–18 mm, s ≤ 1,2 mm, weiche Präzisionsstahlrohre Ø 10–18 mm, s ≤ 1,5 mm, Verbundrohre Ø 14–32 mm. Elektrohydraulischer Antrieb mit durchzugstarkem Akku-Motor 22 V, 380 W, robustem Planetengetriebe, Exzenterkolbenpumpe und kompaktem Hochleistungs-Hydrauliksystem, Sicherheits-Tippschalter. LED-Arbeitsleuchte. Im Systemkoffer XL-Boxx. Ohne Biegesegmente, ohne Gleitstückträger.

Bezeichnung	Ausführung	Art.-Nr.	€
Basic-Pack\IP	Ohne Akku, ohne Schnellladegerät	153402R22	849,00
Basic-Pack	Mit Akku Li-Ion 22 V, 2,5 Ah, 54 Wh, Schnellladegerät 100–240 V, 50–60 Hz, 70 W, 22 V	153401R220	1.239,00

Andere Netzspannungen auf Anfrage.



Lieferumfang

REMS Hydro-Swing 22 V Set. REMS Hydro-Swing 22 V Basic-Pack. Bis Ø 26 mm mit Biegesegmenten aus Polyamid, Gleitstückträger H-S Ø 10–26 mm mit Gleitstücken. Bis Ø 32 mm mit Biegesegmenten aus Polyamid, 2 Gleitstückträgern Ø 10–26 mm und Ø 32 mm mit Gleitstücken.

Bezeichnung mm	Zoll	Art.-Nr.	€
Set 12 + 15 + 18 + 22	1/2 + 5/8 + 3/4 + 7/8"	153410RX220	1.439,00
Set 10 + 12 + 15 + 18 + 22	3/8 + 1/2 + 5/8 + 3/4 + 7/8"	153411RX220	1.479,00
Set 12 + 14 + 16 + 18 + 22	1/2 + 3/4 + 7/8"	153412RX220	1.479,00
Set 14 + 16 + 20 + 25/26		153413R220	1.439,00
Set 14 + 16 + 18 + 20 + 25/26		153414R220	1.479,00
Set 16 + 20 + 25/26 + 32		153415R220	1.539,00
Set Allround 22			
10 + 12 + 14 + 15 + 16 + 17 + 18 + 20 + 22	3/8 + 1/2 + 5/8 + 3/4 + 7/8"	153416RX220	1.619,00
Set 16 + 18 + 20 + 25/26 + 32		153417R220	1.649,00
Set Allround 32			
10 + 12 + 14 + 15 + 16 + 17 + 18 + 20 + 22 + 25/26 + 32	3/8 + 1/2 + 5/8 + 3/4 + 7/8"	153418RX220	1.859,00

Andere Netzspannungen auf Anfrage.



Lieferumfang

REMS Hydro-Swing 22 V INOX Set. REMS Hydro-Swing 22 V mit Biegesegmenten aus Aluminium, insbesondere auch für Geberit Mapress Edelstahl (EN 10088, 1.4401), Geberit Mapress Edelstahl (EN 10088, 1.4521, nickelfrei), Geberit Mapress C-Stahl (EN 10305-3, 1.0034 (E195)), Viega Sanpress (EN 10088, 1.4401), Viega Prestabo (EN 10305-3, 1.0308 (E235)).

Bezeichnung mm	Art.-Nr.	€
Set 15 + 18 + 22	153419R220	1.479,00

Andere Netzspannungen auf Anfrage.



Zubehör

Bezeichnung	Art.-Nr.	€
Hydro-Swing 22 V Antriebsmaschine, ohne Akku	153400R22	657,00
Gleitstückträger H-S Ø 10–26 mm mit Gleitstücken für Rohre Ø 10–26 mm, 3/8–7/8"	153501R	73,90
Gleitstückträger Ø 32 mm mit Gleitstücken für Rohre Ø 32 mm	153115RX2	142,20
Vorrichtung H-S für umgekehrtes Biegen an verlegten Rohren bis Ø 26 mm, 3/8"	153450R	255,00
Biegesegmente, siehe Seite 167.		
Power-Pack 22 V 2,5 Ah + 2,5 Ah + 90 W, 108 Wh, bestehend aus 2 Stück Akku Li-Ion 22 V, 2,5 Ah, 54 Wh, Schnellladegerät 100–240 V, 50–60 Hz, 90 W, 22 V	571590R220	603,00
Akku Li-Ion 22 V, 2,5 Ah, 54 Wh	571571R22	199,00
Weitere Akkus Li-Ion 22 V/Power-Packs 22 V siehe Seite 20–25.		
Schnellladegerät 100–240 V, 50–60 Hz, 90 W, 22 V	571585R220	205,00
Schnellladegerät 100–240 V, 50–60 Hz, 290 W, 22 V	571587R220	442,00
Spannungsversorgung 220–240 V, 50–60 Hz, 350 W, 22 V, 15 A, für Netzbetrieb anstelle Akku Li-Ion 22 V	571567R220	442,00
Systemkoffer XL-Boxx mit Einlage	153455R	199,00
REMS Lumen 2800 22 V, Akku-LED-Baustrahler, siehe Seite 119.		



Robuster ölhydraulischer Rohrbieger zum maßgenauen Biegen von Rohren bis 90°.

Stahlrohre EN 10255 $\varnothing \frac{3}{8} - 2''$

Verbundrohre $\varnothing 32 - 75 \text{ mm}$

REMS Python – superleicht biegen bis $\varnothing 2''$, 75 mm. Ideal für Stahlrohre EN 10255 und für Verbundrohre der Pressfitting-Systeme. Auch zur Herstellung von Etagenbogen in mehreren Ebenen.

Universeller Einsatz

Für Schlosserarbeiten, in der Sanitär- und Heizungstechnik sowie im Maschinen- und Anlagenbau. Hervorragend geeignet für Stahlrohre EN 10255 und für Verbundrohre der Pressfitting-Systeme.

Systemvorteil

Nur ein Biegerantrieb für den gesamten Arbeitsbereich bis $\varnothing 2''$, $\varnothing 75 \text{ mm}$. Deshalb einfache, kostengünstige Lagerhaltung. Keine Verwechslungen möglich.

Kostenvorteil

Rohrbieger durch Einsparung von Fittings bereits nach wenigen Bogen amortisiert. Keine Kosten für Fittings, Lagerung, Beschaffung. Einsparung von Schweißnähten, Pressverbindungen und Arbeitszeit. Erhöhte Sicherheit durch weniger Rohrverbindungen.

Bauweise

Robuste ölhydraulische Antriebsvorrichtung mit geschlossenem, wartungsfreiem Hydrauliksystem. 2 Gleitrollenträger und 2 Gleitrollen bilden einen geschlossenen Biegerahmen für hohe Steifigkeit und Präzision beim Biegen. Oberer Gleitrollenträger schwenkbar für leichtes Einlegen und Entnehmen des Rohres, mit markierten Steckpositionen für die Gleitrollen entsprechend der zu biegenden Rohrgröße, mit Winkelskala 0 bis 90°. Oberer Gleitrollenträger mit seitlich verschiebbare Gleitrollenlagerplatte zur Herstellung bedarfsgerechter Überbogen und Etagenbogen auch in mehreren Ebenen. Überall sofort einsetzbar. Keine Einstellarbeiten. Einfaches, müheloses, schnelles Arbeiten, z. B. 90° Bogen $\varnothing 63 \text{ mm}$ nur 60 s. 3-Bein-Untergestell als Zubehör.

Biegesegmente und Gleitrollen

Biegesegmente St für Stahlrohre, form- und druckstabil, aus hochfestem Sphäroguss. Biegesegmente V für Verbundrohre, form- und druckstabil, aus verwindungssteifem Aluminium-Kokillenguss. Siehe Seite 171. Markierung auf jedem Biegesegment für maßgenaues Biegen. Winkelmesser mit Winkelskala 0 bis 180° für maßgenaues Biegen, als Zubehör. Optimale Abstimmung von Biegesegmenten und Gleitrollen gewährleistet materialgerechtes Biegen ohne Riss- und Faltenbildung. Hochfeste Gleitrollen für reibungsarme Abstützung des Vorschubdruckes. Schneller Wechsel der Biegesegmente und Gleitrollen durch einfaches Stecksystem. Biegesegmente St 1", 1¼", 1½", 2" mit Abdrückvorrichtung zum leichten Herausdrücken von gebogenen Rohren aus dem Biegesegment.

Antrieb

Ölhydraulische Antriebsvorrichtung mit Hydraulikzylinder aus hochwertigem, rolliertem Hydraulikrohr. Überlastschutz des Hydraulikvorschubes in vorderster Kolbenstellung und Überdruckventil für sicheres Arbeiten. Ergonomisch gestalteter Vorschubhebel für kraftsparenden Druckaufbau mit Hand-Hydraulikpumpe. Keine Quetschgefahr durch Endbegrenzung des Vorschubhebels, für hohe Arbeitssicherheit.



Deutsches Qualitätsprodukt

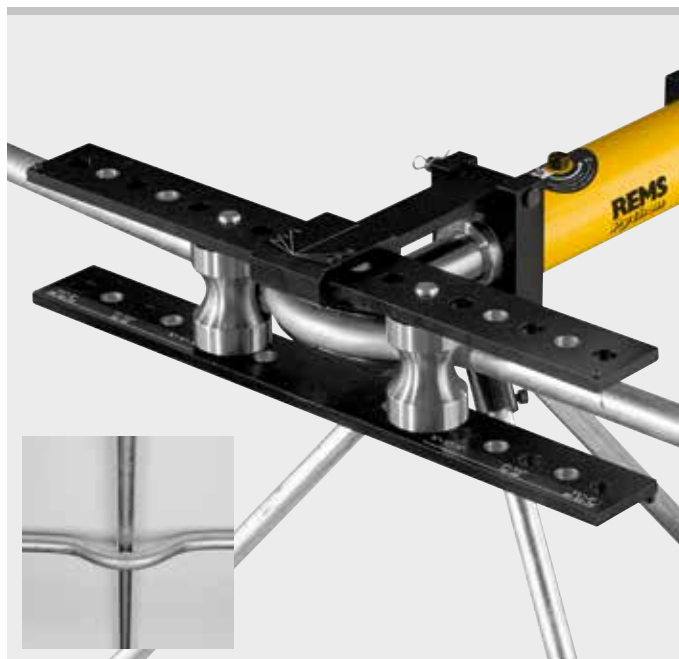

Überbogen.



Info



Etagenbogen in mehreren Ebenen.



Lieferumfang

REMS Python Set. Ölhydraulischer Rohrbieger zum maßgenauen Biegen von Rohren bis 90°. Stahlrohre EN 10255 Ø ¾–2", Verbundrohre Ø 32–75 mm. Antriebsvorrichtung mit Gleitrollenträgern, oberer Gleitrollenträger mit seitlich verschiebbarer Gleitrollenlagerplatte, 2 Gleitrollen, Biegesegmente St bzw. V. In stabiler Transportkiste.

Bezeichnung	Art.-Nr.	€
Set St ¾ + ½ + ¾ + 1 + 1¼"	590020R	1.800,00
Set St ½ + ¾ + 1 + 1¼ + 1½ + 2"	590021R	1.930,00
Set V 40 + 50 + 63 mm	590022R	1.830,00

Zubehör

Bezeichnung	Art.-Nr.	€
Antriebsvorrichtung mit Gleitrollenträgern und Gleitrollen	590000R	1.580,00
Gleitstück Ø 75 mm, 2er-Pack	590111R	396,00
3-Bein-Untergestell	590150R	181,00
Transportkiste mit praktischen Tragegriffen	590160R	264,00
Winkelmesser für maßgenaues Biegen	590153R	46,00

Biege-segment für Rohre Ø Zoll/mm	Biege-radius ¹⁾ mm	Biege-radius ²⁾ mm	Geeignet für					Art.-Nr.	€
			St 10255	V					
St ¾"	50		●					590051R	50,00
St ½"	65		●					590052R	59,50
St ¾"	85		●					590053R	71,70
St 1"	100		●					590054R	71,70
St 1¼"	150		●					590055R	80,10
St 1½"	170		●					590056R	97,10
St 2"	220		●					590057R	147,00
V 32 mm	112	128		●				590061R	65,90
V 40 mm	140	160		●				590058R	83,20
V 50 mm	175	200		●				590059R	114,00
V 63 mm	220	252		●				590060R	160,00
V 75 mm	260	298		▲				590062R	352,00

St 10255: Stahlrohre (Gewinderohre) EN 10255
 V: Verbundrohre der Pressfitting-Systeme
 ▲ Gleitstück Ø 75 mm, 2er-Pack (Art.-Nr. 590111), erforderlich

¹⁾ Biegeradius mm der Innenseite des Bogens (EN 10255)
²⁾ Biegeradius mm der neutralen Achse des Bogens (DVGW VP 632)



Universelles, kompaktes Elektrowerkzeug zum kalten Ziehbiegen von Rohren bis 180°. Ohne Schraubstock überall einsetzbar.

Harte, halbharte, weiche Kupferrohre, auch dünnwandig \varnothing 10 – 35 mm
 \varnothing $\frac{3}{8}$ – $1\frac{3}{8}$ "

Weiche ummantelte Kupferrohre, auch dünnwandig \varnothing 10 – 18 mm

Dickwandige Kupferrohre K65 für die Kälte- und Klimatechnik EN 12735-1 \varnothing $\frac{3}{8}$ – $1\frac{3}{8}$ "

Rohre der Pressfitting-Systeme aus: nichtrostendem Stahl \varnothing 12 – 28 mm
C-Stahl, auch ummantelt \varnothing 12 – 28 mm

Weiche Präzisionsstahlrohre \varnothing 10 – 28 mm

Stahlrohre EN 10255 \varnothing $\frac{1}{4}$ – $\frac{3}{4}$ "

Elektroinstallationsrohre EN 50086 \varnothing 16 – 32 mm

Verbundrohre \varnothing 14 – 40 mm

REMS Curvo – Rohre faltenfrei biegen.

Universell für viele Rohrarten. Ohne Einstellarbeiten sofort einsatzbereit. Schnell- und Schleichgang für maßgenaues Biegen. Schneller Wechsel der Biegesegmente und Gleitstücke.

Universeller Einsatz

In der Sanitär-, Heizungs-, Klima-, Kältetechnik und Hydraulik. Hervorragend geeignet für Rohre der Pressfitting-Systeme, für harte und halbharte Kupferrohre sowie für dünnwandige Heizungsrohre aus Kupfer nach EN 1057.

Systemvorteil

Nur eine Sorte Biegesegmente und Gleitstücke für REMS Curvo 22V, REMS Curvo, REMS Curvo 50 und REMS Sinus. Deshalb einfache, kostengünstige Lagerhaltung. Keine Verwechslungen möglich.

Kostenvorteil

Rohrbieger durch Einsparung von Fittings bereits nach wenigen Bogen amortisiert. Keine Kosten für Fittings, Lagerung, Beschaffung. Einsparung von Lötstellen, Pressverbindungen und Arbeitszeit. Erhöhte Sicherheit durch weniger Rohrverbindungen.

Bauweise

Kompaktes, handliches Elektrowerkzeug mit beim Biegevorgang in sich geschlossenem Kraftfluss. Superleicht, Antriebsmaschine nur 8 kg. Überall sofort einsetzbar. Keine Einstellarbeiten. Einfaches, müheloses, schnelles Arbeiten, z. B. 90° Bogen \varnothing 22 mm nur 6 s. Schnell- und Schleichgang für maßgenaues Biegen. Überbogen, Doppelbogen, Etagenbogen, Umkehrbogen möglich. Höhenverstellbare Maschinenhalterung als Zubehör.

Biegesegmente und Gleitstücke

Form- und druckstabil, aus hochfestem, hochgleitfähigem, glasfaserverstärktem Polyamid. Optimale Abstimmung von Biegesegment und Gleitstück gewährleistet materialgerechtes Gleiten ohne Riss- und Faltenbildung. Winkelskala 0 bis 180° auf jedem Biegesegment und Markierung auf jedem Gleitstück für maßgenaues Biegen. Schneller Wechsel der Biegesegmente und Gleitstücke. Biegesegmente und Gleitstücke für verschiedene Rohrgrößen, Werkstoffe und Biegeradien (Seite 179).

Antrieb

Robustes, wartungsfreies Getriebe. Auflaufsicherung in beiden Drehrichtungen durch Sicherheits-Rutschkupplung. Bewährter, leistungsstarker Universalmotor, 1000 W. Rechts- und Linkslauf. Stufenloser, elektronischer Sicherheits-Tipp-schalter für Schnell- und Schleichgang.

Biegeschmierstoff

REMS Biegespray gewährleistet kontinuierlichen Schmierfilm für reduzierten Kraftaufwand und gleichmäßiges Biegen. Hochdruckfest, säurefrei. Ohne FCKW, deshalb Ozon-unschädlich.



Deutsches Qualitätsprodukt



Info



Lieferumfang

REMS Curvo Set. Elektrischer Rohrbieger Ø 10–40 mm, Ø ¼–1¾", bis 180°. Harte, halbharte, weiche Kupferrohre, auch dünnwandig, Ø 10–35 mm, Ø ¾–1¾", weiche ummantelte Kupferrohre, auch dünnwandig, Ø 10–18 mm, dickwandige Kupferrohre K65 für die Kälte- und Klimatechnik EN 12735-1 Ø ¾–1¾", Rohre der Pressfitting-Systeme aus nichtrostendem Stahl Ø 12–28 mm, C-Stahl, auch ummantelt, Ø 12–28 mm, weiche Präzisionsstahlrohre Ø 10–28 mm, Stahlrohre EN 10255 Ø ¼–¾", Elektroinstallationsrohre EN 50086 Ø 16–32 mm, Verbundrohre Ø 14–40 mm, u. a. Antriebsmaschine mit wartungsfreiem Getriebe mit Sicherheits-Rutschkupplung, Universalmotor 230V, 50–60 Hz, 1000 W, stufenlosem, elektronischem Sicherheits-Tippschalter, Rechts- und Linkslauf. Steckbolzen. Arretierbolzen. Biegesegmente und Gleitstücke. Im stabilen Stahlblechkasten.

Bezeichnung	Art.-Nr.	€
Set 15 + 18 + 22	580026R220	1.895,00
Set 15 + 18 + 22 + 28¹⁾	580027R220	2.132,00
Set 15 + 18 + 22 + 28²⁾	580036R220	2.196,00
Set 15 + 18 + 22 + 28³⁾	580035R220	2.218,00
Set 12 + 15 + 18 + 22	580020R220	2.012,00
Set 12 + 15 + 18 + 22 + 28¹⁾	580033R220	2.249,00
Set 12 + 15 + 18 + 22 + 28²⁾	580037R220	2.312,00
Set 15 + 22 + 28¹⁾	580022R220	2.004,00
Set 15 + 22 + 28²⁾	580040R220	2.068,00
Set 17 + 20 + 24	580023R220	2.016,00
Set 12 + 14 + 16 + 18 + 22	580021R220	2.125,00
Set 12 + 14 + 16 + 18 + 22 + 28¹⁾	580031R220	2.363,00
Set 12 + 14 + 16 + 18 + 22 + 28²⁾	580038R220	2.426,00
Set 14 + 16 + 18 + 22 + 28¹⁾	580028R220	2.246,00
Set 14 + 16 + 18 + 22 + 28²⁾	580039R220	2.309,00
Set ¾ + ½ + ¾ + ¾ + ¾"	580024R220	2.542,00
Set 16 + 20 + 26 + 32	580025R220	2.341,00
Set 16 + 20 + 25 + 32	580034R220	2.303,00
Set 20 + 25 + 32	580029R220	2.223,00
Set 32 + 40	580030R220	2.208,00
Basic-Pack (ohne Biegesegmente und Gleitstücke)	580010R220	1.410,00

REMS Curvo Set werden mit Biegesegmenten und Gleitstücken mit dem jeweils kleineren Radius geliefert (Ausnahme Art.-Nr. 580029 und 580030), siehe Seite 179.

- ¹⁾ Biegesegment und Gleitstück 28, R102, Art.-Nr. 581070, für harte, halbharte Kupferrohre, auch dünnwandig. Siehe Seite 179.
- ²⁾ Biegesegment und Gleitstück 28, ¾" (DN 20), R102, Art.-Nr. 581260, für harte Kupferrohre Ø 28 mm Ø 1½", Rohre der Pressfitting-Systeme aus nichtrostendem Stahl/C-Stahl Ø 28 mm Stahlrohre ¾". Siehe Seite 179.
- ³⁾ Biegesegment und Gleitstück 28, ¾" (DN 20), R114, Art.-Nr. 581310 für harte, halbharte Kupferrohre, auch dünnwandig, Ø 28 mm Rohre der Pressfitting-Systeme aus nichtrostendem Stahl/C-Stahl Ø 28 mm Stahlrohre ¾". Gemäß DVGW-Arbeitsblatt GW 392 für harte und halbharte Kupferrohre Ø 28 mm Mindestbiegeradius 114 mm erforderlich. Wanddicke ≥ 0,9 mm. Siehe Seite 179.

Zubehör

Bezeichnung	Art.-Nr.	€
Biegesegmente und Gleitstücke siehe Seite 179.		
Curvo Antriebsmaschine	580000R220	1.260,00
Steckbolzen	582036	43,60
Biegespray, 400 ml	140120R	30,80
Stahlblechkasten mit Einlagen	586000R	149,00
Maschinenhalterung 3B , höhenverstellbar, auf 3-Bein	586100R	261,00
Maschinenhalterung WB , höhenverstellbar, zur Befestigung an Werkbank	586150R	184,00



Basic-Pack



3B



WB

Universelles, kompaktes Elektrowerkzeug zum kalten Ziehbiegen von Rohren bis 90°. Ohne Schraubstock überall einsetzbar.

Stahlrohre EN 10255	Ø ¼ – 1¼"
Nichtrostende Stahlrohre EN ISO 1127, EN 10217-7	Ø ½ – 1¼" s ≤ 2,6 mm
Harte, halbharte, weiche Kupferrohre	Ø 10 – 42 mm
Dünnwandige Kupferrohre	Ø 10 – 35 mm
Dickwandige Kupferrohre K65 für die Kälte- und Klimatechnik EN 12735-1	Ø ¾ – 1½"
Rohre der Pressfitting-Systeme aus: nichtrostendem Stahl	Ø 12 – 42 mm
C-Stahl (ummantelt)	Ø 12 – 42 (28) mm
Verbundrohre	Ø 14 – 50 mm
Weitere Materialien, siehe REMS Curvo	

REMS Curvo 50 – Große Rohre faltenfrei biegen.

Universeller Einsatz

Für Schlosserarbeiten und in der Sanitär-, Heizungs-, Klima-, Kältetechnik und Hydraulik. Hervorragend geeignet für Stahlrohre EN 10255, Rohre der Pressfitting-Systeme, für harte und halbharte Kupferrohre sowie dünnwandige Heizungsrohre aus Kupfer nach EN 1057.

Systemvorteil

Biegesegmente und Gleitstücke von REMS Curvo, REMS Curvo 22V und REMS Sinus (Seite 179) passen auch in die Antriebsmaschine REMS Curvo 50 mit Vierkantmitnehmer 10–40, Abstützung 10–40. Deshalb einfache, kostengünstige Lagerhaltung. Keine Verwechslungen möglich.

Kostenvorteil

Rohrbieger durch Einsparung von Fittings bereits nach wenigen Bogen amortisiert. Keine Kosten für Fittings, Lagerung, Beschaffung. Einsparung von Lötstellen, Pressverbindungen und Arbeitszeit. Erhöhte Sicherheit durch weniger Rohrverbindungen.

Bauweise

Kompaktes, handliches Elektrowerkzeug mit beim Biegevorgang in sich geschlossenem Kraftfluss. Überall sofort einsetzbar. Keine Einstellarbeiten. Einfaches, müheloses, schnelles Arbeiten, z. B. 90° Bogen Stahlrohr Ø 1¼" nur 37 s. Schnell- und Schleichgang für maßgenaues Biegen. Doppelbogen, Etagenbogen, Umkehrbogen möglich.

Biegesegmente und Gleitstücke

Optimale Abstimmung von Biegesegment und Gleitstück gewährleistet materialgerechtes Gleiten ohne Riss- und Faltenbildung. Winkelskala auf jedem Biegesegment und Markierung auf jedem Gleitstück für maßgenaues Biegen. Schneller Wechsel der Biegesegmente und Gleitstücke. Biegesegmente und Gleitstücke für verschiedene Rohrgrößen, Werkstoffe und Biegeradien (Seite 179). Biegesegmente und Gleitstücke REMS Curvo 50 (Ø 35 R 100, Ø 42 R 140, Ø 50 R 135, Ø 1" R 100, Ø 1¼" R 140): Form- und druckstabile Biegesegmente aus Sphäroguss und Gleitstücke aus hochfestem, hochgleitfähigem, glasfaserverstärktem Polyamid.

Antrieb

Robustes, wartungsfreies Getriebe. Aufaufsicherung in beiden Drehrichtungen durch Sicherheits-Rutschkupplung. Bewährter, leistungsstarker Universalmotor, 1000 W. Rechts- und Linkslauf. Stufenloser, elektronischer Sicherheits-Tipp-schalter für Schnell- und Schleichgang.

Biegeschmierstoff

REMS Biegespray gewährleistet kontinuierlichen Schmierfilm für reduzierten Kraftaufwand und gleichmäßiges Biegen. Hochdruckfest, säurefrei. Ohne FCKW, deshalb Ozon-unschädlich.



Deutsches Qualitätsprodukt



Info



Lieferumfang

REMS Curvo 50 Basic-Pack. Elektrischer Rohrbieger Ø 10–50 mm, bis 90°. Stahlrohre EN 10255 Ø ¼–1¼", nichtrostende Stahlrohre EN ISO 1127, EN 10217-7, Ø ½–1¼", s ≤ 2,6 mm, harte, halbharte, weiche Kupferrohre, Ø 10–42 mm, dünnwandige Kupferrohre Ø 10–35 mm, dickwandige Kupferrohre K65 für die Kälte- und Klimatechnik EN 12735-1 Ø ¾–1½", Rohre der Pressfitting-Systeme aus nichtrostendem Stahl Ø 12–42 mm, C-Stahl Ø 12–42 mm, C-Stahl ummantelt Ø 12–28 mm, Verbundrohre Ø 14–50 mm, u. a. Antriebsmaschine mit wartungsfreiem Getriebe mit Sicherheits-Rutschkupplung, Universalmotor 230V, 50–60 Hz, 1000 W, stufenlosem, elektronischem Sicherheits-Tippschalter, Rechts- und Linkslauf. Vierkantmitnehmer 35–50, Abstützung 35–50, Steckbolzen. In stabiler Transportkiste.

	Art.-Nr.	€
	580110R220	3.700,00

Andere Netzspannungen auf Anfrage.



Zubehör

Bezeichnung	Art.-Nr.	€
Biegesegmente und Gleitstücke siehe Seite 179		
Curvo 50 Antriebsmaschine	580100R220	3.290,00
Vierkantmitnehmer 35–50, Abstützung 35–50, für Biegesegmente und Gleitstücke Ø 35 R 100, Ø 42 R 140, Ø 50 R 135, Ø 1" R 100, Ø 1¼" R 140 (Seite 179)	582110R	198,00
Vierkantmitnehmer 10–40, Abstützung 10–40, für Biegesegmente und Gleitstücke von REMS Curvo, REMS Curvo 22V, REMS Sinus, siehe Seite 179	582120R	324,00
Steckbolzen	582036	43,60
Biegespray, 400 ml	140120R	30,80
Transportkiste mit praktischen Tragegriffen	590160R	264,00
Stahlblechkasten mit Einlage für je 1 Biegesegment und Gleitstück R 100 und R 135/R 140, 90°	586012R	149,00



Universelles, mobiles, kompaktes Akkuwerkzeug zum kalten Ziehbiegen von Rohren bis 180°. Ohne Schraubstock überall einsetzbar. Li-Ion 22V Technology. Für Akku- und Netzbetrieb.

Harte, halbharte, weiche Kupferrohre, auch dünnwandig	Ø 10 – 28 mm Ø 3/8 – 1 1/8"
Weiche ummantelte Kupferrohre, auch dünnwandig	Ø 10 – 18 mm
Dickwandige Kupferrohre K65 für die Kälte- und Klimatechnik EN 12735-1	Ø 3/8 – 1 1/8"
Rohre der Pressfitting-Systeme aus: nichtrostendem Stahl	Ø 12 – 28 mm
C-Stahl, auch ummantelt	Ø 12 – 28 mm
Weiche Präzisionsstahlrohre	Ø 10 – 28 mm
Stahlrohre EN 10255	Ø 1/4 – 3/4"
Elektroinstallationsrohre EN 50086	Ø 16 – 25 mm
Verbundrohre	Ø 14 – 40 mm

REMS Curvo 22V – Rohre faltenfrei biegen. Mobil, handlich, leicht. Universell für viele Rohrarten. Ohne Einstellarbeiten sofort einsatzbereit. Schnell- und Schleichgang mit Sofortstopp für maßgenaues Biegen. Schneller Wechsel der Biegesegmente und Gleitstücke. Akku Li-Ion 22V, 5,0 Ah, 108 Wh, für ca. 90 Bogen nichtrostendes Stahlrohr der Pressfitting-Systeme Ø 22 mm mit einer Akkuladung*.

Universeller Einsatz

In der Sanitär-, Heizungs-, Klima-, Kältetechnik und Hydraulik. Netzunabhängig. Hervorragend geeignet für Rohre der Pressfitting-Systeme, für harte und halbharte Kupferrohre sowie für dünnwandige Heizungsrohre aus Kupfer nach EN 1057.

Systemvorteil

Nur eine Sorte Biegesegmente und Gleitstücke für REMS Curvo 22V, REMS Curvo, REMS Curvo 50 und REMS Sinus. Deshalb einfache, kostengünstige Lagerhaltung. Keine Verwechslungen möglich.

Kostenvorteil

Rohrbieger durch Einsparung von Fittings bereits nach wenigen Bogen amortisiert. Keine Kosten für Fittings, Lagerung, Beschaffung. Einsparung von Lötstellen, Pressverbindungen und Arbeitszeit. Erhöhte Sicherheit durch weniger Rohrverbindungen.

Bauweise

Kompaktes, mobiles, handliches Akkuwerkzeug mit beim Biegevorgang in sich geschlossenem Kraftfluss. Superleicht, Antriebsmaschine mit Akku nur 8,5 kg. Praxiserleichter Spatenhandgriff mit Softgrip. Überall sofort einsetzbar. Keine Einstellarbeiten. Einfaches, müheloses, schnelles Arbeiten, z. B. 90° Bogen Ø 22 mm nur 6 s. Schnell- und Schleichgang mit Sofortstopp für maßgenaues Biegen. Überbogen, Doppelbogen, Etagenbogen, Umkehrbogen möglich. Höhenverstellbare Maschinenhalterung als Zubehör.

Biegesegmente und Gleitstücke

Form- und druckstabil, aus hochfestem, hochgleitfähigem, glasfaserverstärktem Polyamid. Optimale Abstimmung von Biegesegment und Gleitstück gewährleistet materialgerechtes Gleiten ohne Riss- und Faltenbildung. Winkelskala 0 bis 180° auf jedem Biegesegment und Markierung auf jedem Gleitstück für maßgenaues Biegen. Schneller Wechsel der Biegesegmente und Gleitstücke. Biegesegmente und Gleitstücke für verschiedene Rohrgrößen, Werkstoffe und Biegeradien (Seite 179).

Antrieb

Robustes, wartungsfreies Getriebe. Auflaufsicherung in beiden Drehrichtungen durch Sicherheits-Rutschkupplung. Durchzugstarker Akku-Motor 22V, mit großer Leistungsreserve, 500 W Abgabe. Rechts- und Linkslauf. Stufenloser, elektronischer Sicherheits-Tippschalter für Schnell- und Schleichgang, mit Sofortstopp. Maschinenzustandskontrolle mit Überlastschutz der Antriebsmaschine gegen zu hohe Ströme, mit Überhitzungsschutz durch Temperaturüberwachung, mit elektronischer Ladezustandskontrolle mit Ladezustandsanzeige durch eine 2-farbige grüne/rote LED.

Akku- oder Netzbetrieb

REMS Li-Ion 22V Technology, siehe Seite 20–25. Hochbelastbare Akkus Li-Ion 22V mit 4,4, 5,0 oder 9,0 Ah Kapazität, für lange Laufzeit. Leicht und leistungsstark. Akku Li-Ion 22V, 4,4 Ah, 95 Wh, für ca. 79 Bogen, 5,0 Ah, 108 Wh, für ca. 90 Bogen, 9,0 Ah, 194 Wh für ca. 160 Bogen nichtrostendes Stahlrohr der Pressfitting-Systeme Ø 22 mm mit einer Akkuladung*. Gestufte Ladezustandsanzeige durch farbige LEDs. Arbeitstemperaturbereich – 10 bis + 60 °C. Kein Memoryeffekt für maximale Akkuleistung. Schnellladegerät 100–240V, 90W, 22V oder 290W, 22V für kürzere Ladezeiten, als Zubehör. Spannungsversorgung 220–240V, 22V, 40A Abgabe, für Netzbetrieb anstelle Akku Li-Ion 22V, als Zubehör.



Deutsches Qualitätsprodukt



Info

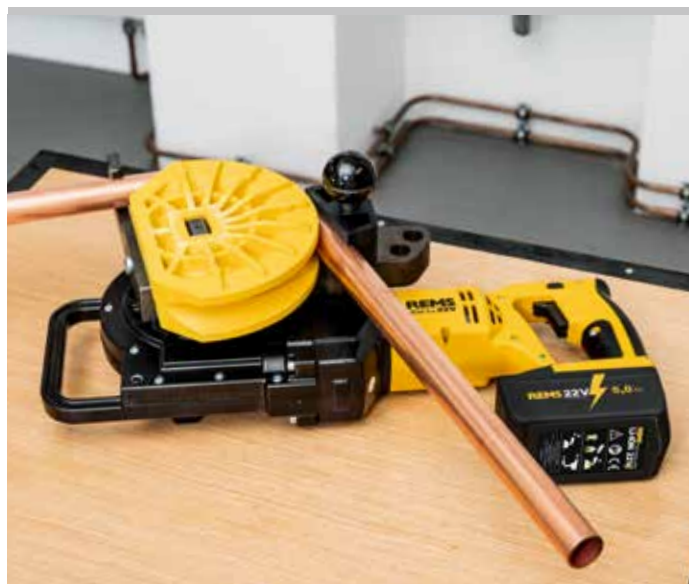

Lieferumfang

REMS Curvo 22 V. Akku-Rohrbieger Ø 10–40 mm, Ø ¼–1½", bis 180°. Harte, halbharte, weiche Kupferrohre, auch dünnwandig, Ø 10–28 mm, Ø ¾–1½", weiche ummantelte Kupferrohre, auch dünnwandig, Ø 10–18 mm, dickwandige Kupferrohre K65 für die Kälte- und Klimatechnik EN 12735-1 Ø ¾–1½", Rohre der Pressfitting-Systeme aus nichtrostendem Stahl Ø 12–28 mm, C-Stahl, auch ummantelt, Ø 12–28 mm, weiche Präzisionsstahlrohre Ø 10–28 mm, Stahlrohre EN 10255 Ø ¼–¾", Elektroinstallationsrohre EN 50086 Ø 16–25 mm, Verbundrohre Ø 14–40 mm, u. a. Antriebsmaschine mit Spatenhandgriff, wartungsfreiem Getriebe mit Sicherheits-Rutschkupplung, durchzugstarkem Akku-Motor 22 V, stufenlosem, elektronischem Sicherheits-Tippschalter mit Sofortstopp, Rechts- und Linkslauf. Maschinenzustandskontrolle mit Überlastschutz, Temperaturüberwachung, Ladezustandskontrolle. Steckbolzen. Arretierbolzen. Im stabilen Stahlblechkasten. Ohne Biegesegmente, ohne Gleitstücke.

Bezeichnung	Ausführung	Art.-Nr.	€
Basic-Pack\IP	Ohne Akku, ohne Schnellladegerät	580015R22	1.660,00
Basic-Pack	Mit Akku Li-Ion 22 V, 5,0 Ah, 108 Wh, Schnellladegerät 100–240 V, 50–60 Hz, 90 W, 22 V	580014R220	2.200,00

Andere Netzspannungen auf Anfrage.

Lieferumfang

REMS Curvo 22 V Set\IP. REMS Curvo Basic-Pack\IP (ohne Akku, ohne Schnellladegerät), mit Biegesegmente und Gleitstücke.

Bezeichnung	Art.-Nr.	€
Set 15 + 18 + 22	580091R22	2.145,00
Set 15 + 18 + 22 + 28²⁾	580092R22	2.446,00

Lieferumfang

REMS Curvo 22 V Set. REMS Curvo Basic-Pack, mit Biegesegmente und Gleitstücke.

Bezeichnung	Art.-Nr.	€
Set 15 + 18 + 22	580051R220	2.685,00
Set 15 + 18 + 22 + 28¹⁾	580052R220	2.922,00
Set 15 + 18 + 22 + 28²⁾	580053R220	2.986,00
Set 15 + 18 + 22 + 28³⁾	580054R220	3.008,00
Set 12 + 15 + 18 + 22	580055R220	2.802,00
Set 12 + 15 + 18 + 22 + 28¹⁾	580056R220	3.039,00
Set 12 + 15 + 18 + 22 + 28²⁾	580057R220	3.102,00
Set 15 + 22 + 28¹⁾	580058R220	2.858,00
Set 15 + 22 + 28²⁾	580059R220	2.794,00
Set 17 + 20 + 24	580060R220	2.806,00
Set 12 + 14 + 16 + 18 + 22	580061R220	2.794,00
Set 12 + 14 + 16 + 18 + 22 + 28¹⁾	580062R220	3.153,00
Set 12 + 14 + 16 + 18 + 22 + 28²⁾	580063R220	3.216,00
Set 14 + 16 + 18 + 22 + 28¹⁾	580064R220	3.036,00
Set 14 + 16 + 18 + 22 + 28²⁾	580065R220	3.099,00
Set ¾ + ½ + ¾ + ¾ + ¾"	580066R220	3.332,00
Set 16 + 20 + 26 + 32	580067R220	3.131,00
Set 16 + 20 + 25 + 32	580068R220	3.093,00
Set 20 + 25 + 32	580069R220	3.013,00

Andere Netzspannungen auf Anfrage.

REMS Curvo 22 V Set werden mit Biegesegmenten und Gleitstücken mit dem jeweils kleineren Radius geliefert (Ausnahme Art.-Nr. 580069), siehe Seite 179.

- ¹⁾ Biegesegment und Gleitstück 28, R102, Art.-Nr. 581070, für harte, halbharte Kupferrohre, auch dünnwandig. Siehe Seite 179.
- ²⁾ Biegesegment und Gleitstück 28, ¾" (DN 20), R102, Art.-Nr. 581260, für harte Kupferrohre Ø 28 mm Ø 1½", Rohre der Pressfitting-Systeme aus nichtrostendem Stahl/C-Stahl Ø 28 mm. Siehe Seite 179.
- ³⁾ Biegesegment und Gleitstück 28, ¾" (DN 20), R114, Art.-Nr. 581310 für harte, halbharte Kupferrohre, auch dünnwandig, Ø 28 mm Rohre der Pressfitting-Systeme aus nichtrostendem Stahl/C-Stahl Ø 28 mm Stahlrohre ¾". Gemäß DVGW-Arbeitsblatt GW 392 für harte und halbharte Kupferrohre Ø 28 mm Mindestbiegeradius 114 mm erforderlich. Wanddicke ≥ 0,9 mm. Siehe Seite 179.

Zubehör

Bezeichnung	Art.-Nr.	€
Biegesegmente und Gleitstücke siehe Seite 179.		
Curvo 22 V Antriebsmaschine , ohne Akku	580004R22	1.510,00
Power-Pack 22 V 5,0 Ah + 5,0 Ah + 90 W, 216 Wh , bestehend aus 2 Stück Akku Li-Ion 22 V, 5,0 Ah, 108 Wh, Schnellladegerät 100–240 V, 50–60 Hz, 90 W, 22 V	571591R220	803,00
Akku Li-Ion 22 V, 5,0 Ah, 108 Wh	571581R22	299,00
Weitere Akkus Li-Ion 22 V/Power-Packs 22 V siehe Seite 20–25.		
Schnellladegerät 100–240 V, 50–60 Hz, 90 W, 22 V	571585R220	205,00
Schnellladegerät 100–240 V, 50–60 Hz, 290 W, 22 V	571587R220	442,00
Spannungsversorgung 220–240 V, 50–60 Hz, 900 W, 22 V, 40 A , für Netzbetrieb anstelle Akku Li-Ion 22 V	571578R220	553,00
Weiteres Zubehör , siehe Seite 173.		
REMS Lumen 2800 22 V , Akku-LED-Baustrahler, siehe Seite 119.		



Universelles, robustes Handwerkzeug zum kalten Ziehbiegen von Rohren bis 180°. Überall einsetzbar.

Harte, halbharte, weiche Kupferrohre, auch dünnwandig \varnothing 10 – 22 mm
 \varnothing $\frac{3}{8}$ – $\frac{7}{8}$ "

Weiche ummantelte Kupferrohre, auch dünnwandig \varnothing 10 – 18 mm

Rohre der Pressfitting-Systeme aus: nichtrostendem Stahl, C-Stahl ummantelt \varnothing 12 – 18 mm
C-Stahl \varnothing 12 – 22 mm

Weiche Präzisionsstahlrohre \varnothing 10 – 20 mm

Elektroinstallationsrohre EN 50086 \varnothing 16 – 20 mm

Verbundrohre \varnothing 14 – 32 mm

REMS Sinus – Rohre faltenfrei biegen. Universell für viele Rohre. Leichtes Biegen durch lange Hebelarme. Wählbare Hebelarmstellung für optimale Biegeposition und Kraftübertragung. Nur eine Sorte Biegesegmente und Gleitstücke für REMS Sinus und REMS Curvo.

Universeller Einsatz

In der Sanitär-, Heizungs-, Klima-, Kältetechnik und Hydraulik. Hervorragend geeignet für Rohre der Pressfitting-Systeme, für harte und halbharte Kupferrohre sowie für dünnwandige Heizungsrohre aus Kupfer nach EN 1057.

Systemvorteil

Nur eine Sorte Biegesegmente und Gleitstücke für REMS Curvo 22V, REMS Curvo, REMS Curvo 50 und REMS Sinus. Deshalb einfache, kostengünstige Lagerhaltung. Keine Verwechslungen möglich.

Kostenvorteil

Rohrbieger durch Einsparung von Fittings bereits nach wenigen Bogen amortisiert. Keine Kosten für Fittings, Lagerung, Beschaffung. Einsparung von Lötstellen, Pressverbindungen und Arbeitszeit. Erhöhte Sicherheit durch weniger Rohrverbindungen.

Bauweise

Kompakte, handliche Einheit aus Biegerantrieb und Biegewerkzeugen. Überall einsetzbar, im Parallelschraubstock oder als Zweihand-Bieger frei Hand. Leichtes Biegen durch lange Hebelarme. Wählbare Hebelarmstellung für optimale Biegeposition und Kraftübertragung. Robuste Konstruktion, Antriebsvorrichtung aus gehärtetem Stahl für hohe Beanspruchung. Leichter und schneller Wechsel der Biegesegmente und Gleitstücke. Überbogen, Doppelbogen und Etagenbogen möglich.

Biegesegmente und Gleitstücke

Für verschiedene Rohrgrößen, Werkstoffe und Biegeradien (Seite 179).

Biegeschmierstoff

REMS Biegespray gewährleistet kontinuierlichen Schmierfilm für reduzierten Kraftaufwand und gleichmäßiges Biegen. Hochdruckfest, säurefrei. Ohne FCKW, deshalb Ozon-unschädlich.



Deutsches Qualitätsprodukt



Info

Lieferumfang

REMS Sinus Set. Hand-Rohrbieger \varnothing 10 – 32 mm, \varnothing $\frac{3}{8}$ – $\frac{7}{8}$ ", bis 180°. Harte, halbharte, weiche Kupferrohre, auch dünnwandig, \varnothing 10 – 22 mm, \varnothing $\frac{3}{8}$ – $\frac{7}{8}$ ", weiche ummantelte Kupferrohre, auch dünnwandig, \varnothing 10 – 18 mm, Rohre der Pressfitting-Systeme aus nichtrostendem Stahl, C-Stahl ummantelt, \varnothing 12 – 18 mm, C-Stahl \varnothing 12 – 22 mm, weiche Präzisionsstahlrohre \varnothing 10 – 20 mm, Elektroinstallationsrohre EN 50086 \varnothing 16 – 20 mm, Verbundrohre \varnothing 14 – 32 mm, u. a. Antriebsvorrichtung, Steckbolzen. Biegesegmente und Gleitstücke. REMS Biegespray. Im stabilen Stahlblechkasten.

Bezeichnung	Art.-Nr.	€
Set 15 + 18 + 22	154001R	854,00
Set 14 + 16 + 18	154002R	823,00
Set 12 + 15 + 18 + 22	154003R	956,00
Set 10 + 12 + 14 + 16 + 18 + 22	154004R	1.210,00
Basic-Pack (ohne Biegesegmente, Gleitstücke und Biegespray)	154010R	500,00

REMS Sinus Set werden mit Biegesegmenten und Gleitstücken mit dem jeweils kleineren Radius geliefert, siehe Seite 179.





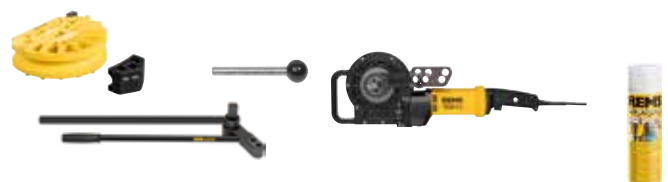

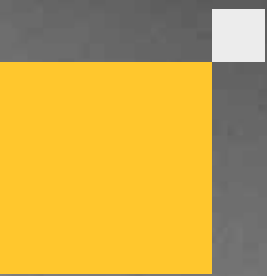







Zubehör

Bezeichnung	Art.-Nr.	€
Biegesegmente und Gleitstücke siehe Seite 179.		
Steckbolzen	582036	43,60
Curvo Antriebsmaschine	580000R220	1.260,00
Sinus Antriebsvorrichtung	154000R	321,00
Biegespray, 400 ml	140120R	30,80
Stahlblechkasten mit Einlagen	154160R	149,00





Radialpressen

	Akku-Radialpressen Mini	183
	Presszangen Mini Pressringe	188
	Presszangen Mini Set Pressringe Set	224
	Presszange Mini Basic E 01	225
	Trennzangen Mini	226
	Hand-Radialpresse	227
	Elektrische Radialpresse	228
	Elektrohydraulische Radialpressen	229
	Akku-Radialpressen	232
	Presszangen Pressringe	240
	Presszangen Set Pressringe Set	284
	Presszange Basic E 01	286
	Haftungsübernahme- vereinbarungen	290
	Trennzangen	291
	Kabelschere	291



6,7 Millionen!

Bis Ende 2025 produzierte
REMS 6,7 Millionen
Presszangen/Pressringe.
Dieser Erfolg bestätigt die
führende Rolle von REMS in
der Presstechnik.

REMS Mini-Press 14 V ACC

Akku-Radialpresse 22 kN mit Zwangsablauf

Universelles, superhandliches Akkuwerkzeug mit Zwangsablauf zur Herstellung von Pressverbindungen aller gängigen Pressfitting-Systeme. Für Akku- und Netzbetrieb.

Pressverbindungen \varnothing 10 – 40 mm, \varnothing $\frac{3}{8}$ – 1 $\frac{1}{4}$ "

Komplettes Sortiment REMS Presszangen Mini/Pressringe für alle gängigen Pressfitting-Systeme, siehe Seite 188 – 223.

REMS Mini-Press 14V ACC – universell bis \varnothing 40 mm. Superleicht, superklein, superhandlich. Sekunden-schnelles, sicheres Pressen. Mit Zwangsablauf. Automatische Verriegelung der Presszange.

Presszangen für alle gängigen Systeme

Komplettes Sortiment REMS Presszangen Mini/Pressringe für alle gängigen Pressfitting-Systeme (Seite 188 – 223). Antrieb durch alle REMS Radialpressen 22 kN. Hochbelastbare Presszangen/Pressringe aus geschmiedetem und zähhartem, besonders gehärtetem Spezialstahl. Die Presskonturen der REMS Presszangen/Pressringe sind systemspezifisch und entsprechen den Presskonturen der jeweiligen Pressfitting-Systeme. Dadurch einwandfrei systemkonformes, sicheres Pressen. Zum Antrieb der REMS Pressringe S (PR-2B) Zwischenzange erforderlich, siehe Seite 223. Alle mit ** gekennzeichneten Pressringe S (PR-2B) können auch mit der Hand-Radialpresse REMS Eco-Press unter Verwendung der Zwischenzange Z8 angetrieben werden.

Besonders kompakte Bauform und geringes Gewicht der REMS Presszangen Mini durch spezielle Anordnung des Presszangenanschlusses (**Patent EP 1 952 948**). In die Pressbacken eingelassene Vertiefungen zur sicheren Führung der Verbindungslaschen für versatzfreies Pressen (**Patent EP 2 347 862**).

Bauweise

Superleicht, superklein, superhandlich. Antriebsmaschine mit Akku nur 2,4 kg. Antriebsmaschine mit Presszange Mini V 22 nur 33 cm lang. Deshalb überall einsetzbar, frei Hand, über Kopf, auch an besonders engen Stellen. Optimale Gewichtsverteilung für Einhand-Bedienung. Ergonomisch gestaltetes Gehäuse. LED-Arbeitsleuchte zur Beleuchtung der Arbeitsstelle. Drehbare Presszangen-aufnahme. Sicherer Sitz der Presszange/Zwischenzange durch automatische Verriegelung.

Pressvorgang im Tippbetrieb mit ACC

Für Arbeitssicherheit, Funktionssicherheit und Betriebssicherheit. Automatischer Rücklauf nach vollendetem Pressvorgang (Zwangsablauf).

Antrieb

Tonnenschwere Schub- und Presskraft für sekundenschnelles, einwandfreies Pressen. Schubkraft 22 kN. Leistungsstarker elektrohydraulischer Antrieb mit durchzugstarkem Akku-Motor 14 V, 380 W Abgabe, robustem Planetengetriebe, Exzenterkolbenpumpe und kompaktem Hochleistungs-Hydrauliksystem. Sicherheits-Tippschalter.

Akku- oder Netzbetrieb

Li-Ion PLUS Technology. Hochbelastbare Akkus Li-Ion 14V mit 2,5 oder 5,0 Ah Kapazität, für lange Laufzeit. Leistungsstark und leicht. Akku Li-Ion 14V, 2,5 Ah, 36 Wh für ca. 275 Pressungen, 5,0 Ah, 72 Wh für ca. 550 Pressungen Viega Profi-press DN 15 mit einer Akkuladung*. Arbeitstemperaturbereich – 10 bis + 60 °C. Kein Memoryeffekt für maximale Akkuleistung. Schnellladegerät 220 – 240V, 65W, 10,8 – 18V, für kurze Ladezeiten. Spannungsversorgung 220 – 240V, 600W, 14V, 33A Abgabe, für Netzbetrieb anstelle Akku Li-Ion 14V, als Zubehör.

Lieferumfang

REMS Mini-Press 14V ACC Basic-Pack. Akku-Radialpresse 22 kN mit Zwangsablauf zur Herstellung von Pressverbindungen \varnothing 10 – 40 mm, \varnothing $\frac{3}{8}$ – 1 $\frac{1}{4}$ ". Zum Antrieb von REMS Presszangen Mini/Pressringen. Drehbare Presszangen-aufnahme mit automatischer Verriegelung. Elektrohydraulischer Antrieb mit durchzugstarkem Akku-Motor 14V, 380W, robustem Planetengetriebe, Exzenterkolbenpumpe und kompaktem Hochleistungs-Hydrauliksystem. Sicherheits-Tippschalter. LED-Arbeitsleuchte. Akku Li-Ion 14V, 2,5 Ah, 36Wh. Schnellladegerät 220 – 240V, 50 – 60 Hz, 65W, 10,8 – 18V. Im Systemkoffer L-Boxx.

	Art.-Nr.	€
	578013R220	1.630,00

Andere Netzspannungen auf Anfrage.

Zubehör

Bezeichnung	Art.-Nr.	€
Presszangen Mini/Pressringe siehe Seite 188 – 223.		
Zwischenzange Mini Z8 zum Antrieb der REMS Pressringe S (PR-2B)	574700R	153,00
Trennzangen Mini M für Gewindestangen siehe Seite 226.		
Mini-Press 14V ACC Antriebsmaschine, ohne Akku	578001R14	1.150,00
Akku Li-Ion 14V, 2,5 Ah, 36Wh	571545R14	169,00
Akku Li-Ion 14V, 5,0 Ah, 72Wh	571555R14	238,00
Schnellladegerät 220 – 240V, 50 – 60 Hz, 65W, 10,8 – 18V	571560R220	166,00
Spannungsversorgung 220 – 240V, 50 – 60 Hz, 600W, 14V, 33 A, für Netzbetrieb anstelle Akku Li-Ion 14V	571565R220	376,00
Systemkoffer L-Boxx mit Einlage	578299R	149,00



Deutsches Qualitätsprodukt



Universelles, superhandliches Akkuwerkzeug mit Zwangsablauf, zur Herstellung von Pressverbindungen aller gängigen Pressfitting-Systeme. Li-Ion 22V Technologie. Für Akku- und Netzbetrieb.

Pressverbindungen	Ø 10 – 40 mm Ø 3/8 – 1 1/4"
-------------------	--------------------------------

Komplettes Sortiment REMS Presszangen Mini/Pressringe für alle gängigen Pressfitting-Systeme, siehe Seite 188–223.

REMS Mini-Press 22 V ACC – universell bis Ø 40 mm. Superleicht, superklein, superhandlich, superschnell. Pressen unter 4 s. Mit Zwangsablauf. Automatische Verriegelung der Presszange. Akku Li-Ion 22 V, 2,5 Ah, 54 Wh für ca. 390 Pressungen Viega Profipress DN 15 mit einer Akkuladung*.

Presszangen für alle gängigen Systeme

Komplettes Sortiment REMS Presszangen Mini/Pressringe für alle gängigen Pressfitting-Systeme (Seite 188–223). Antrieb durch alle REMS Radialpressen 22 kN. Hochbelastbare Presszangen/Pressringe aus geschmiedetem und zähhartem, besonders gehärtetem Spezialstahl. Die Presskonturen der REMS Presszangen/Pressringe sind systemspezifisch und entsprechen den Presskonturen der jeweiligen Pressfitting-Systeme. Dadurch einwandfrei systemkonformes, sicheres Pressen. Zum Antrieb der REMS Pressringe S (PR-2B) Zwischenzange erforderlich, siehe Seite 223. Alle mit ** gekennzeichneten Pressringe S (PR-2B) können auch mit der Hand-Radialpresse REMS Eco-Press unter Verwendung der Zwischenzange Z8 angetrieben werden.

Besonders kompakte Bauform und geringes Gewicht der REMS Presszangen Mini durch spezielle Anordnung des Presszangenanschlusses (**Patent EP 1 952 948**). In die Pressbacken eingelassene Vertiefungen zur sicheren Führung der Verbindungslaschen für versatzfreies Pressen (**Patent EP 2 347 862**).

Bauweise

Superleicht, superklein, superhandlich. Antriebsmaschine mit Akku nur 2,5 kg. Antriebsmaschine mit Presszange Mini V15 nur 31 cm lang. Deshalb überall einsetzbar, frei Hand, über Kopf, auch an besonders engen Stellen. Optimale Gewichtsverteilung für Einhand-Bedienung. Antriebsmaschine mit eingesetzter Presszange kann griffbereit auf dem Akku abgestellt werden. Ergonomisch gestaltetes Gehäuse mit Softgrip. LED-Arbeitsleuchte zur Beleuchtung der Arbeitsstelle. Drehbare Presszangenaufnahme, Drehwinkel > 360°. Sicherer Sitz der Presszange/Zwischenzange durch automatische Verriegelung.

Pressvorgang im Tippbetrieb mit ACC

Für Arbeitssicherheit, Funktionssicherheit und Betriebssicherheit. Automatischer Rücklauf nach vollendetem Pressvorgang (Zwangsablauf). Superschnell. Pressen unter 4 s.

Antrieb

Tonnenschwere Schub- und Presskraft für sekundenschnelles, einwandfreies Pressen. Schubkraft 22 kN. Leistungsstarker elektrohydraulischer Antrieb mit durchzugstarkem Akku-Motor 22 V, 380 W Abgabe, robustem Planetengetriebe, Exzenterkolbenpumpe und kompaktem Hochleistungs-Hydrauliksystem. Sicherheits-Tippsschalter.

Akku- oder Netzbetrieb

REMS Li-Ion 22 V Technology, siehe Seite 20–25. Hochbelastbare Akkus Li-Ion 22 V mit 2,5, 4,4, 5,0 oder 9,0 Ah Kapazität, für lange Laufzeit. Leicht und leistungsstark. Akku Li-Ion 22 V, 2,5 Ah, 54 Wh für ca. 390 Pressungen, 4,4 Ah, 95 Wh für ca. 685 Pressungen, 5,0 Ah, 108 Wh für ca. 780 Pressungen, 9,0 Ah, 194 Wh für ca. 1400 Pressungen Viega Profipress DN 15 mit einer Akkuladung*. Gestufte Ladezustandsanzeige durch farbige LEDs. Arbeitstemperaturbereich – 10 bis + 60 °C. Kein Memoryeffekt für maximale Akkuleistung. Schnellladegerät 100–240 V, 90 W, 22 V oder 290 W, 22 V für kürzere Ladezeiten, als Zubehör. Spannungsversorgung 220–240 V, 22 V, 15 A Abgabe, für Netzbetrieb anstelle Akku Li-Ion 22 V, als Zubehör.



Deutsches Qualitätsprodukt



Lieferumfang

REMS Mini-Press 22 V ACC. Akku-Radialpresse 22 kN mit Zwangsablauf, zur Herstellung von Pressverbindungen Ø 10–40 mm, Ø 3/8–1 1/4". Zum Antrieb von REMS Presszangen Mini/Pressringen. Drehbare Presszangenaufnahme mit automatischer Verriegelung. Elektrohydraulischer Antrieb mit durchzugstarkem Akku-Motor 22 V, 380 W, robustem Planetengetriebe, Exzenterkolbenpumpe und kompaktem Hochleistungs-Hydrauliksystem, Sicherheits-Tippschalter. LED-Arbeitsleuchte. Im Systemkoffer L-Boxx.

Bezeichnung	Ausführung	Art.-Nr.	€
Basic-Pack\IP	Ohne Akku, ohne Schnellladegerät	578005R22	1.482,00
Basic-Pack	Mit Akku Li-Ion 22 V, 2,5 Ah, 54 Wh, Schnellladegerät 220–240 V, 50–60 Hz, 70 W, 22 V	578014R220	1.875,00

Andere Netzspannungen auf Anfrage.



Zubehör

Bezeichnung	Art.-Nr.	€
Presszangen Mini/Pressringe siehe Seite 188–223.		
Zwischenzange Mini Z8 zum Antrieb der REMS Pressringe S (PR-2B)	574700R	153,00
Presszange Mini Basic E 01 zum Pressen von Verbindungsmaterial für elektrische Leitungen, siehe Seite 225.	578618	321,00
Trennzangen Mini M für Gewindestangen siehe Seite 226.		
Mini-Press 22 V ACC Antriebsmaschine, ohne Akku	578002R22	1.342,00
Power-Pack 22 V 2,5 Ah + 2,5 Ah + 90 W, 108 Wh, bestehend aus 2 Stück Akku Li-Ion 22 V, 2,5 Ah, 54 Wh, Schnellladegerät 100–240 V, 50–60 Hz, 90 W, 22 V	571590R220	603,00
Akku Li-Ion 22 V, 2,5 Ah, 54 Wh	571571R22	199,00
Weitere Akkus Li-Ion 22 V/Power-Packs 22 V siehe Seite 20–25		
Schnellladegerät 100–240 V, 50–60 Hz, 90 W, 22 V	571585R220	205,00
Schnellladegerät 100–240 V, 50–60 Hz, 290 W, 22 V	571587R220	442,00
Spannungsversorgung 220–240 V, 50–60 Hz, 350 W, 22 V, 15 A, für Netzbetrieb anstelle Akku Li-Ion 22 V	571567R220	442,00
Systemkoffer L-Boxx mit Einlage	578299R	149,00
REMS Lumen 2800 22 V, Akku-LED-Baustrahler, siehe Seite 119.		



Universelles, superhandliches Akkuwerkzeug mit Zwangsablauf, zur Herstellung von Pressverbindungen aller gängigen Pressfitting-Systeme. Li-Ion 22V Technologie. Für Akku- und Netzbetrieb.

Pressverbindungen	Ø 10 – 40 mm Ø 3/8 – 1 1/4"
-------------------	--------------------------------

Komplettes Sortiment REMS Presszangen Mini/Pressringe für alle gängigen Pressfitting-Systeme, siehe Seite 188–223.

REMS Mini-Press S 22V ACC – universell bis Ø 40 mm. Superleicht, superklein, superhandlich, superschnell. Pressen unter 4 s. Mit Zwangsablauf. Automatische Verriegelung der Presszange. Akku Li-Ion 22V, 2,5 Ah, 54 Wh, für ca. 390 Pressungen Viega Profipress DN 15 mit einer Akkuladung*.

Presszangen für alle gängigen Systeme

Komplettes Sortiment REMS Presszangen Mini/Pressringe für alle gängigen Pressfitting-Systeme (Seite 188–223). Antrieb durch alle REMS Radialpressen 22 kN. Hochbelastbare Presszangen/Pressringe aus geschmiedetem und zähhartem, besonders gehärtetem Spezialstahl. Die Presskonturen der REMS Presszangen/Pressringe sind systemspezifisch und entsprechen den Presskonturen der jeweiligen Pressfitting-Systeme. Dadurch einwandfrei systemkonformes, sicheres Pressen. Zum Antrieb der REMS Pressringe S (PR-2B) Zwischenzange erforderlich, siehe Seite 223. Alle mit ** gekennzeichneten Pressringe S (PR-2B) können auch mit der Hand-Radialpresse REMS Eco-Press unter Verwendung der Zwischenzange Z8 angetrieben werden.

Besonders kompakte Bauform und geringes Gewicht der REMS Presszangen Mini durch spezielle Anordnung des Presszangenanschlusses (**Patent EP 1 952 948**). In die Pressbacken eingelassene Vertiefungen zur sicheren Führung der Verbindungslaschen für versatzfreies Pressen (**Patent EP 2 347 862**).

Bauweise

Superleicht, superklein, superhandlich. Antriebsmaschine mit Akku nur 2,6 kg. Deshalb überall einsetzbar, frei Hand, über Kopf, auch an besonders engen Stellen. Optimale Gewichtsverteilung für Einhand-Bedienung. Antriebsmaschine mit eingesetzter Presszange kann griffbereit auf dem Akku abgestellt werden. Ergonomisch gestaltetes Gehäuse mit Softgrip. LED-Arbeitsleuchte zur Beleuchtung der Arbeitsstelle. Drehbare Presszangenaufnahme, Drehwinkel > 360°. Sicherer Sitz der Presszange/Zwischenzange durch automatische Verriegelung.

Pressvorgang im Tippbetrieb mit ACC

Für Arbeitssicherheit, Funktionssicherheit und Betriebssicherheit. Automatischer Rücklauf nach vollendetem Pressvorgang (Zwangsablauf). Superschnell. Pressen unter 4 s.

Antrieb

Tonnenschwere Schub- und Presskraft für sekundenschnelles, einwandfreies Pressen. Schubkraft 22 kN. Leistungsstarker elektrohydraulischer Antrieb mit durchzugstarkem Akku-Motor 22V, 380 W Abgabe, robustem Planetengetriebe, Exzenterkolbenpumpe und kompaktem Hochleistungs-Hydrauliksystem. Sicherheits-Tippschalter.

Akku- oder Netzbetrieb

REMS Li-Ion 22V Technology, siehe Seite 20–25. Hochbelastbare Akkus Li-Ion 22V mit 2,5, 4,4, 5,0 oder 9,0 Ah Kapazität, für lange Laufzeit. Leicht und leistungsstark. Akku Li-Ion 22V, 2,5 Ah, 54 Wh für ca. 390 Pressungen, 4,4 Ah, 95 Wh für ca. 685 Pressungen, 5,0 Ah, 108 Wh für ca. 780 Pressungen, 9,0 Ah, 194 Wh für ca. 1400 Pressungen Viega Profipress DN 15 mit einer Akkuladung*. Gestufte Ladezustandsanzeige durch farbige LEDs. Arbeitstemperaturbereich – 10 bis + 60 °C. Kein Memoryeffekt für maximale Akkuleistung. Schnellladegerät 100–240V, 90W, 22V oder 290W, 22V für kürzere Ladezeiten, als Zubehör. Spannungsversorgung 220–240V, 22V, 15A Abgabe, für Netzbetrieb anstelle Akku Li-Ion 22V, als Zubehör.



Deutsches Qualitätsprodukt



Info

Lieferumfang

REMS Mini-Press S 22V ACC. Akku-Radialpresse 22 kN mit Zwangsablauf, zur Herstellung von Pressverbindungen Ø 10 – 40 mm, Ø 3/8 – 1 1/4". Zum Antrieb von REMS Presszangen Mini/Pressringen. Drehbare Presszangenaufnahme mit automatischer Verriegelung. Elektrohydraulischer Antrieb mit durchzugstarkem Akku-Motor 22V, 380W, robustem Planetengetriebe, Exzenterkolbenpumpe und kompaktem Hochleistungs-Hydrauliksystem, Sicherheits-Tippschalter. LED-Arbeitsleuchte. Im Systemkoffer L-Boxx.

Bezeichnung	Ausführung	Art.-Nr.	€
Basic-Pack\P	Ohne Akku, ohne Schnellladegerät	578007R22	1.482,00
Basic-Pack	Mit Akku Li-Ion 22V, 2,5 Ah, 54 Wh, Schnellladegerät 220 – 240V, 50 – 60 Hz, 70W, 22V	578016R220	1.875,00

Andere Netzspannungen auf Anfrage.



Zubehör

Bezeichnung	Art.-Nr.	€
Presszangen Mini/Pressringe siehe Seite 188 – 223.		
Zwischenzange Mini Z8 zum Antrieb der REMS Pressringe S (PR-2B)	574700R	153,00
Presszange Mini Basic E01 zum Pressen von Verbindungsmaterial für elektrische Leitungen, siehe Seite 225.	578618	321,00
Trennzangen Mini M für Gewindestangen siehe Seite 226.		
Mini-Press S 22V ACC Antriebsmaschine, ohne Akku	578003R22	1.342,00
Power-Pack 22V 2,5 Ah + 2,5 Ah + 90 W, 108 Wh, bestehend aus 2 Stück Akku Li-Ion 22V, 2,5 Ah, 54 Wh, Schnellladegerät 100 – 240V, 50 – 60 Hz, 90W, 22V	571590R220	603,00
Akku Li-Ion 22V, 2,5 Ah, 54 Wh	571571R22	199,00
Weitere Akkus Li-Ion 22V/Power-Packs 22V siehe Seite 20 – 25		
Schnellladegerät 100 – 240V, 50 – 60 Hz, 90W, 22V	571585R220	205,00
Schnellladegerät 100 – 240V, 50 – 60 Hz, 290W, 22V	571587R220	442,00
Spannungsversorgung 220 – 240V, 50 – 60 Hz, 350W, 22V, 15 A, für Netzbetrieb anstelle Akku Li-Ion 22V	571567R220	442,00
Systemkoffer L-Boxx mit Einlage	578299R	149,00
REMS Lumen 2800 22V, Akku-LED-Baustrahler, siehe Seite 119.		



für alle gängigen Pressfitting-Systeme

**Wählen Sie Ihre REMS Presszangen Mini/
REMS Pressringe selbst aus!**

Suchen Sie dazu das gewünschte Pressfitting-System in der nachfolgenden Tabelle und wählen Sie die von Ihnen benötigte Presszangengröße/Pressringgröße aus. Beachten Sie, dass Pressfitting-Systeme für Gasinstallationen nur mit den in der Tabelle gelb hinterlegten Presszangen Mini/Pressringen gepresst werden dürfen.

Hochbelastbare Presszangen/Pressringe aus zähhartem, besonders gehärtetem Spezialstahl. Die Presskonturen der REMS Presszangen/Pressringe sind system-spezifisch und entsprechen den Presskonturen der jeweiligen Pressfitting-Systeme. Dadurch einwandfrei systemkonformes, sicheres Pressen. Pressbacken der Presszangen/Pressringe mit auf CNC-Bearbeitungszentren hochpräzise eingearbeiteter und maschinell exakt ausgerundeter Presskontur. Dadurch geringe Fertigungstoleranzen.

Antrieb durch alle REMS Radialpressen 22 kN. Zum Antrieb der REMS Pressringe Zwischenzange (Seite 223) erforderlich. Alle mit ** gekennzeichneten Pressringe S (PR-2B) können auch mit der Hand-Radialpresse REMS Eco-Press (Seite 227) unter Verwendung der Zwischenzange Z8 angetrieben werden.

Verwendungshinweise und Montageanweisungen der Systemanbieter/-hersteller lesen und beachten.

REMS Presszange Mini (PZ-2B)

REMS Presszange Mini (PZ-2B) mit 2 schwenkbaren Monoblock-Pressbacken. Besonders kompakte Bauform und geringes Gewicht der REMS Presszangen Mini durch spezielle Anordnung des Presszangenanschlusses (**Patent EP 1 952 948**). In die Pressbacken eingelassene Vertiefungen zur sicheren Führung der Verbindungsflaschen für versatzfreies Pressen (**Patent EP 2 347 862**).

REMS Presszangen Mini ACz, Fz, HEz, RFz, RFlz mit Verzahnung verhindern Gratbildung am Pressfitting (**Patent EP 2 027 971**).

REMS Presszange Mini GFF

REMS Presszange Mini GFFb, speziell für das Pressfitting-System Geberit FlowFit. Nur eine Presszange für die Größen Ø 16, 20, 25, 32 und 40 mm. Mit Farbkodierung zur einfachen, schnellen Auswahl der passenden Presszange für den entsprechenden Pressfitting. In die Pressbacken eingelassene Vertiefungen zur sicheren Führung der Verbindungsflaschen für versatzfreies Pressen (**Patent EP 2 347 862**).

REMS Pressring S (PR-2B)

REMS Pressring S (PR-2B), stufenlos schwenkbar, mit 2 Pressbacken, für sicheres Ansetzen der Pressbacken an schwer zugänglichen Stellen. Zum Antrieb der REMS Pressringe S (PR-2B) Zwischenzange erforderlich, siehe Seite 223.

Rückverfolgbarkeit gemäß EN 1775:2007

REMS Presszangen Mini mit Presskontur F, M, V, SA, B, RN und UP haben jeweils eine spezifische Markierung in die Presskontur eingearbeitet, welche nach dem Pressvorgang einen bleibenden Abdruck direkt auf dem gepressten Fitting hinterlässt. Dies ermöglicht dem Anwender auch nach dem Pressvorgang noch eine Überprüfung, ob die geeignete Presszange zur Herstellung der Pressverbindung, verwendet wurde.

Mit dieser Rückverfolgbarkeit erfüllt REMS die Empfehlungen der Europäischen Norm EN 1775:2007 bei der Installation von Pressfitting-Systemen für Gas.



Patent EP 1 952 948
Patent EP 2 347 862

Deutsches Qualitätsprodukt



REMS Presszange Mini (PZ-2B)



REMS Pressring S (PR-2B),
stufenlos schwenkbar



REMS Presszange Mini GFF



Info

Eignungsbestätigungen

Siehe Seite 289.

Haftungsübernahmevereinbarungen

Siehe Seite 290.





Presszangen mit Verzahnung verhindern
Gratbildung am Pressfitting
Patent EP 2 027 971



Beispiel REMS Presszange Mini V: Abdruck „V“
auf gepresstem Fitting zur Rückverfolgbarkeit
gemäß EN 1775:2007

System	Presszange Mini/Pressring	Antrieb durch Zwischenzange	Art.-Nr.	€
A				
Aalberts integrated piping systems	U 14		578372	171,70
	U 16		578374	171,70
VSH MultiPress	U 20		578378	171,70
	U 25		578380	171,70
	U 32		578382	200,70
	U 40		578386	245,10
	U 14 S (PR-2B)**	Mini Z8	574858 R	148,20
	U 16 S (PR-2B)**	Mini Z8	574860 R	148,20
	U 20 S (PR-2B)**	Mini Z8	574862 R	148,20
	U 25 S (PR-2B)**	Mini Z8	574864 R	148,20
	U 32 S (PR-2B)	Mini Z8	574868 R	173,20
	TH 14		578348	183,30
	TH 16		578352 R	183,30
	TH 20		578358 R	183,30
	TH 25		578360	183,30
	TH 32		578364	183,30
	TH 40		578624	243,10
	TH 14 S (PR-2B)**	Mini Z8	574778 R	158,20
	TH 16 S (PR-2B)**	Mini Z8	574782 R	158,20
	TH 20 S (PR-2B)**	Mini Z8	574788 R	158,20
	TH 25 S (PR-2B)**	Mini Z8	574792 R	158,20
	TH 32 S (PR-2B)	Mini Z8	574798 R	158,20
Aalberts integrated piping systems	U 16		578374	171,70
	U 20		578378	171,70
VSH MultiPress Gas	U 25		578380	171,70
	U 16 S (PR-2B)	Mini Z8	574860 R	148,20
	U 20 S (PR-2B)	Mini Z8	574862 R	148,20
	U 25 S (PR-2B)	Mini Z8	574864 R	148,20
	TH 16		578352 R	183,30
	TH 20		578358 R	183,30
	TH 16 S (PR-2B)	Mini Z8	574782 R	158,20
	TH 20 S (PR-2B)	Mini Z8	574788 R	158,20
Aalberts integrated piping systems	V 12		578324	152,00
	V 15		578328	152,00
VSH SudoPress Carbon	V 18		578332	152,00
	V 22		578334	152,00
	V 28		578336	152,00
	V 35		578604	159,90
	V 12 S (PR-2B)	Mini Z8	574748 R	131,20
	V 15 S (PR-2B)	Mini Z8	574752 R	131,20
	V 18 S (PR-2B)	Mini Z8	574756 R	131,20
	V 22 S (PR-2B)	Mini Z8	574758 R	131,20
	V 28 S (PR-2B)	Mini Z8	574760 R	131,20
	V 35 S (PR-2B)	Mini Z8	574762 R	131,20
Aalberts integrated piping systems	V 12		578324	152,00
	V 14		578338	152,00
VSH SudoPress Copper	V 15		578328	152,00
	V 16		578340	152,00
	V 18		578332	152,00
	V 22		578334	152,00
	V 28		578336	152,00
	V 35		578604	159,90
	V 12 S (PR-2B)	Mini Z8	574748 R	131,20
	V 14 S (PR-2B)	Mini Z8	574750 R	131,20
	V 15 S (PR-2B)	Mini Z8	574752 R	131,20
	V 16 S (PR-2B)	Mini Z8	574754 R	131,20
	V 18 S (PR-2B)	Mini Z8	574756 R	131,20
	V 22 S (PR-2B)	Mini Z8	574758 R	131,20
	V 28 S (PR-2B)	Mini Z8	574760 R	131,20
	V 35 S (PR-2B)	Mini Z8	574762 R	131,20
Aalberts integrated piping systems	V 12		578324	152,00
	V 14		578338	152,00
VSH SudoPress Copper Gas	V 15		578328	152,00
	V 16		578340	152,00
	V 18		578332	152,00
	V 22		578334	152,00
	V 28		578336	152,00
	V 35		578604	159,90
	V 12 S (PR-2B)	Mini Z8	574748 R	131,20
	V 14 S (PR-2B)	Mini Z8	574750 R	131,20
	V 15 S (PR-2B)	Mini Z8	574752 R	131,20
	V 16 S (PR-2B)	Mini Z8	574754 R	131,20
	V 18 S (PR-2B)	Mini Z8	574756 R	131,20
	V 22 S (PR-2B)	Mini Z8	574758 R	131,20
	V 28 S (PR-2B)	Mini Z8	574760 R	131,20
	V 35 S (PR-2B)	Mini Z8	574762 R	131,20
Aalberts integrated piping systems	V 15		578328	152,00
	V 18		578332	152,00
VSH SudoPress Stainless	V 22		578334	152,00
	V 28		578336	152,00
	V 35		578604	159,90
	V 15 S (PR-2B)	Mini Z8	574752 R	131,20
	V 18 S (PR-2B)	Mini Z8	574756 R	131,20
	V 22 S (PR-2B)	Mini Z8	574758 R	131,20
	V 28 S (PR-2B)	Mini Z8	574760 R	131,20
	V 35 S (PR-2B)	Mini Z8	574762 R	131,20

System	Presszange Mini/Pressring	Antrieb durch Zwischenzange	Art.-Nr.	€
Aalberts integrated piping systems	M 12		578310	152,00
	M 15		578312	152,00
VSH XPress Carbon	M 18 ¹⁾		578314	152,00
	M 22		578316	152,00
	M 28 ¹⁾		578318	152,00
	M 35		578390	159,90
	M 12 S (PR-2B)	Mini Z8	574736 R	131,20
	M 15 S (PR-2B)	Mini Z8	574738 R	131,20
	M 18 S (PR-2B)	Mini Z8	574740 R	131,20
	M 22 S (PR-2B)	Mini Z8	574742 R	131,20
	M 28 S (PR-2B)	Mini Z8	574744 R	131,20
	M 35 S (PR-2B)	Mini Z8	574746 R	131,20
Aalberts integrated piping systems	M 12		578310	152,00
	M 15		578312	152,00
VSH XPress Copper	M 18 ¹⁾		578314	152,00
	M 22		578316	152,00
	M 28 ¹⁾		578318	152,00
	M 35		578390	159,90
	M 12 S (PR-2B)	Mini Z8	574736 R	131,20
	M 15 S (PR-2B)	Mini Z8	574738 R	131,20
	M 18 S (PR-2B)	Mini Z8	574740 R	131,20
	M 22 S (PR-2B)	Mini Z8	574742 R	131,20
	M 28 S (PR-2B)	Mini Z8	574744 R	131,20
	M 35 S (PR-2B)	Mini Z8	574746 R	131,20
Aalberts integrated piping systems	M 15		578312	152,00
	M 18 ¹⁾		578314	152,00
VSH XPress Copper Gas	M 22		578316	152,00
	M 28 ¹⁾		578318	152,00
	M 35		578390	159,90
	M 15 S (PR-2B)	Mini Z8	574738 R	131,20
	M 18 S (PR-2B)	Mini Z8	574740 R	131,20
	M 22 S (PR-2B)	Mini Z8	574742 R	131,20
	M 28 S (PR-2B)	Mini Z8	574744 R	131,20
	M 35 S (PR-2B)	Mini Z8	574746 R	131,20
Aalberts integrated piping systems	M 15		578312	152,00
	M 18 ¹⁾		578314	152,00
VSH XPress Stainless	M 22		578316	152,00
	M 28 ¹⁾		578318	152,00
	M 35		578390	159,90
	M 15 S (PR-2B)	Mini Z8	574738 R	131,20
	M 18 S (PR-2B)	Mini Z8	574740 R	131,20
	M 22 S (PR-2B)	Mini Z8	574742 R	131,20
	M 28 S (PR-2B)	Mini Z8	574744 R	131,20
	M 35 S (PR-2B)	Mini Z8	574746 R	131,20
AC-FIX PRESS (Global Piping Systems)	H 12		578396	165,00
	H 16		578400	165,00
	H 20		578406	165,00
	H 25		578408	165,00
	H 32		578412	165,00
	RfZ 12		578490	191,00
	RfZ 16		578492	191,00
	RfZ 20		578494	191,00
	RfZ 25		578496	191,00
	RfZ 32		578498	191,00
	U 16		578374	171,70
	U 20		578378	171,70
	U 25		578380	171,70
	U 32		578382	200,70
	U 16 S (PR-2B)**	Mini Z8	574860 R	148,20
	U 20 S (PR-2B)**	Mini Z8	574862 R	148,20
	U 25 S (PR-2B)**	Mini Z8	574864 R	148,20
	U 32 S (PR-2B)	Mini Z8	574868 R	173,20
	VX 16		578552	211,20
	VX 20		578554	211,20
AC-FIX PRESS DUO (Global Piping Systems)	RfZ 16		578492	191,00
	RfZ 20		578494	191,00
	RfZ 25		578496	191,00
	RfZ 32		578498	191,00
	TH 16		578352 R	183,30
	TH 20		578358 R	183,30
	TH 25		578360	183,30
	TH 26		578362 R	183,30
	TH 32		578364	183,30
	TH 16 S (PR-2B)**	Mini Z8	574782 R	158,20
	TH 20 S (PR-2B)**	Mini Z8	574788 R	158,20
	TH 25 S (PR-2B)**	Mini Z8	574792 R	158,20
	TH 26 S (PR-2B)**	Mini Z8	574794 R	158,20
	TH 32 S (PR-2B)	Mini Z8	574798 R	158,20
	U 16		578374	171,70
	U 20		578378	171,70
	U 25		578380	171,70
	U 26 ⁷⁾		578392	200,70
	U 32		578382	200,70
	U 16 S (PR-2B)**	Mini Z8	574860 R	148,20
	U 20 S (PR-2B)**	Mini Z8	574862 R	148,20
	U 25 S (PR-2B)**	Mini Z8	574864 R	148,20
	U 26 S (PR-2B)**	Mini Z8	574866 R	173,20
	U 32 S (PR-2B)	Mini Z8	574868 R	173,20

System	Presszange Mini/Pressring	Antrieb durch Zwischenzange	Art.-Nr.	€	System	Presszange Mini/Pressring	Antrieb durch Zwischenzange	Art.-Nr.	€	
AC-FIX PRESS-MULTI (Global Piping Systems)	H 16		578400	165,00	AIRBEL PRESSCLIM	M 15		578312	152,00	
	H 18		578404	165,00		M 18		578314	152,00	
	H 20		578406	165,00		M 22		578316	152,00	
	H 25		578408	165,00		M 28		578318	152,00	
	H 32		578412	165,00		M 35		578390	159,90	
	RFz 16		578492	191,00		M 15 S (PR-2B)	Mini Z8	574738 R	131,20	
	RFz 20		578494	191,00		M 18 S (PR-2B)	Mini Z8	574740 R	131,20	
	RFz 25		578496	191,00		M 22 S (PR-2B)	Mini Z8	574742 R	131,20	
	RFz 32		578498	191,00		M 28 S (PR-2B)	Mini Z8	574744 R	131,20	
	U 16		578374	171,70		M 35 S (PR-2B)	Mini Z8	574746 R	131,20	
	U 18		578376	171,70		AIRBEL SERTINOX	M 15		578312	152,00
	U 20		578378	171,70			M 18		578314	152,00
	U 25		578380	171,70			M 22		578316	152,00
	U 32		578382	200,70			M 28		578318	152,00
	U 16 S (PR-2B)**	Mini Z8	574860 R	148,20			M 35		578390	159,90
	U 18 S (PR-2B)**	Mini Z8	574870 R	148,20			M 15 S (PR-2B)	Mini Z8	574738 R	131,20
	U 20 S (PR-2B)**	Mini Z8	574862 R	148,20			M 18 S (PR-2B)	Mini Z8	574740 R	131,20
	U 25 S (PR-2B)**	Mini Z8	574864 R	148,20	M 22 S (PR-2B)	Mini Z8	574742 R	131,20		
	U 32 S (PR-2B)	Mini Z8	574868 R	173,20	M 28 S (PR-2B)	Mini Z8	574744 R	131,20		
	ACOME MT	ACz 12		578608	191,00	M 35 S (PR-2B)	Mini Z8	574746 R	131,20	
ACz 16			578610	191,00	ALB Sistema Multicapa para calefacción y sanitario	TH 16		578352 R	183,30	
ACz 20			578612	191,00		TH 18		578356	183,30	
ACz 25			578614	191,00		TH 20		578358 R	183,30	
AHLSELL A-press elförzinkad M	M 12		578310	152,00		TH 22		578362 R	183,30	
	M 15		578312	152,00		TH 32		578364	183,30	
	M 18		578314	152,00		TH 40		578624	243,10	
	M 22		578316	152,00		TH 16 S (PR-2B)**	Mini Z8	574782 R	158,20	
	M 28		578318	152,00		TH 18 S (PR-2B)**	Mini Z8	574786 R	158,20	
	M 35		578390	159,90		TH 20 S (PR-2B)**	Mini Z8	574788 R	158,20	
	M 12 S (PR-2B)	Mini Z8	574736 R	131,20		TH 26 S (PR-2B)**	Mini Z8	574794 R	158,20	
	M 15 S (PR-2B)	Mini Z8	574738 R	131,20	TH 32 S (PR-2B)**	Mini Z8	574798 R	158,20		
	M 18 S (PR-2B)	Mini Z8	574740 R	131,20	H 16		578400	165,00		
	M 22 S (PR-2B)	Mini Z8	574742 R	131,20	H 18		578404	165,00		
M 28 S (PR-2B)	Mini Z8	574744 R	131,20	H 20		578406	165,00			
M 35 S (PR-2B)	Mini Z8	574746 R	131,20	H 26		578410	165,00			
AHLSELL A-press elförzinkad V	V 12		578324	152,00	H 32		578412	165,00		
	V 15		578328	152,00	U 16		578374	171,70		
	V 18		578332	152,00	U 18		578376	171,70		
	V 22		578334	152,00	U 20		578378	171,70		
	V 28		578336	152,00	U 26 ¹⁾		578392	200,70		
	V 35		578604	159,90	U 32		578382	200,70		
	V 12 S (PR-2B)	Mini Z8	574748 R	131,20	U 40		578386	245,10		
	V 15 S (PR-2B)	Mini Z8	574752 R	131,20	U 16 S (PR-2B)**	Mini Z8	574860 R	148,20		
	V 18 S (PR-2B)	Mini Z8	574756 R	131,20	U 18 S (PR-2B)**	Mini Z8	574870 R	148,20		
	V 22 S (PR-2B)	Mini Z8	574758 R	131,20	U 20 S (PR-2B)**	Mini Z8	574862 R	148,20		
V 28 S (PR-2B)	Mini Z8	574760 R	131,20	U 26 S (PR-2B)**	Mini Z8	574866 R	173,20			
V 35 S (PR-2B)	Mini Z8	574762 R	131,20	U 32 S (PR-2B)	Mini Z8	574868 R	173,20			
AHLSELL A-press koppar M	M 12		578310	152,00	ALB Sistema Multicapa para gas	TH 16		578352 R	183,30	
	M 15		578312	152,00		TH 20		578358 R	183,30	
	M 18		578314	152,00		TH 26		578362 R	183,30	
	M 22		578316	152,00		TH 32		578364	183,30	
	M 28		578318	152,00		TH 16 S (PR-2B)**	Mini Z8	574782 R	158,20	
	M 35		578390	159,90		TH 20 S (PR-2B)**	Mini Z8	574788 R	158,20	
	M 12 S (PR-2B)	Mini Z8	574736 R	131,20		TH 26 S (PR-2B)**	Mini Z8	574794 R	158,20	
	M 15 S (PR-2B)	Mini Z8	574738 R	131,20		TH 32 S (PR-2B)	Mini Z8	574798 R	158,20	
	M 18 S (PR-2B)	Mini Z8	574740 R	131,20		H 16		578400	165,00	
	M 22 S (PR-2B)	Mini Z8	574742 R	131,20		H 20		578406	165,00	
M 28 S (PR-2B)	Mini Z8	574744 R	131,20	H 26		578410	165,00			
M 35 S (PR-2B)	Mini Z8	574746 R	131,20	H 32		578412	165,00			
AHLSELL A-press koppar V	V 12		578324	152,00	U 16		578374	171,70		
	V 15		578328	152,00	U 20		578378	171,70		
	V 18		578332	152,00	U 26 ¹⁾		578392	200,70		
	V 22		578334	152,00	U 32		578382	200,70		
	V 28		578336	152,00	U 16 S (PR-2B)**	Mini Z8	574860 R	148,20		
	V 35		578604	159,90	U 20 S (PR-2B)**	Mini Z8	574862 R	148,20		
	V 12 S (PR-2B)	Mini Z8	574748 R	131,20	U 26 S (PR-2B)**	Mini Z8	574866 R	173,20		
	V 15 S (PR-2B)	Mini Z8	574752 R	131,20	U 32 S (PR-2B)	Mini Z8	574868 R	173,20		
	V 18 S (PR-2B)	Mini Z8	574756 R	131,20	ALTECH Altech	RFz 12		578490	191,00	
	V 22 S (PR-2B)	Mini Z8	574758 R	131,20		RFz 16		578492	191,00	
V 28 S (PR-2B)	Mini Z8	574760 R	131,20	RFz 20			578494	191,00		
V 35 S (PR-2B)	Mini Z8	574762 R	131,20	RFz 25			578496	191,00		
AHLSELL A-press rostfritt	M 15		578312	152,00	APE MULTYGAS Serie AP Gas	TH 16		578352 R	183,30	
	M 18		578314	152,00		TH 20		578358 R	183,30	
	M 22		578316	152,00		TH 26		578362 R	183,30	
	M 28		578318	152,00		TH 32		578364	183,30	
	M 35		578390	159,90		TH 16 S (PR-2B)**	Mini Z8	574782 R	158,20	
	M 15 S (PR-2B)	Mini Z8	574738 R	131,20		TH 20 S (PR-2B)**	Mini Z8	574788 R	158,20	
	M 18 S (PR-2B)	Mini Z8	574740 R	131,20		TH 26 S (PR-2B)**	Mini Z8	574794 R	158,20	
	M 22 S (PR-2B)	Mini Z8	574742 R	131,20	TH 32 S (PR-2B)	Mini Z8	574798 R	158,20		
	M 28 S (PR-2B)	Mini Z8	574744 R	131,20						
	M 35 S (PR-2B)	Mini Z8	574746 R	131,20						

Pressfitting-Systeme für Gasinstallationen dürfen nur mit den in der Tabelle gelb hinterlegten Presszangen Mini/Pressringen gepresst werden.

Nationale Vorschriften beachten. Verwendungshinweise und Montageanweisungen der Systemanbieter/-hersteller lesen und beachten.

** Antrieb auch durch Hand-Radialpresse REMS Eco-Press unter Verwendung der Zwischenzange Z8, siehe Seite 227. Nationale Vorschriften beachten.

¹⁾ Nur Presszangen ab Kennzeichnung „108“ (1. Quartal 2008), „208“ (2. Quartal 2008) usw. einsetzbar. Die Kennzeichnung ist auf jeder Pressbacke gestempelt.

²⁾ Zur Aufnahme geeigneter Presseinsätze.

³⁾ Nur Presszangen ab Kennzeichnung „117“ (1. Quartal 2017), „217“ (2. Quartal 2017) usw. einsetzbar. Die Kennzeichnung ist auf jeder Pressbacke gestempelt.

⁴⁾ Für Rohre nach technischem Standard EN. Verwendungshinweise der Systemanbieter/-hersteller beachten.

⁵⁾ Für Rohre nach technischem Standard ASTM. Verwendungshinweise der Systemanbieter/-hersteller beachten.

⁶⁾ Für Gasinstallationen nur Presszangen Mini mit Kennzeichnung „VMP ½“ G“ auf den Pressbacken verwenden.

⁷⁾ Bisherige Bezeichnung: Presszange Mini C 26

⁸⁾ Nur Presszangen Mini/Pressringe S (PR-2B) ab Kennzeichnung „125“ (1. Quartal 2025), „225“ (2. Quartal 2025) usw. einsetzbar. Die Kennzeichnung ist auf jeder Pressbacke gestempelt.

Eignung der REMS Presswerkzeuge für Pressfitting-Systeme: Stand 13. Oktober 2025. Der jeweils aktuelle Stand ist im Internet abzurufen:

www.rems.de > Downloads > Produktkataloge, -prospekte > REMS Katalog.

Zwischenzangen siehe Seite 223. Presszangen für weitere Pressfitting-Systeme auf Anfrage.

System	Presszange Mini/Pressring	Antrieb durch Zwischenzange	Art.-Nr.	€
APE Serie AP	B 16		578468	199,70
	B 20		578472	199,70
	B 26		578474	220,90
	B 32		578476	220,90
	H 16		578400	165,00
	H 20		578406	165,00
	H 26		578410	165,00
	H 32		578412	165,00
	TH 16		578352 R	183,30
	TH 18		578356	183,30
	TH 20		578358 R	183,30
	TH 26		578362 R	183,30
	TH 32		578364	183,30
	TH 16 S (PR-2B)**	Mini Z8	574782 R	158,20
	TH 18 S (PR-2B)**	Mini Z8	574786 R	158,20
	TH 20 S (PR-2B)**	Mini Z8	574788 R	158,20
	TH 26 S (PR-2B)**	Mini Z8	574794 R	158,20
	TH 32 S (PR-2B)	Mini Z8	574798 R	158,20
	U 16		578374	171,70
	U 20		578378	171,70
U 16 S (PR-2B)**	Mini Z8	574860 R	148,20	
U 20 S (PR-2B)**	Mini Z8	574862 R	148,20	
APE Serie APL	H 16		578400	165,00
	H 18		578404	165,00
	H 20		578406	165,00
	H 25		578408	165,00
	H 26		578410	165,00
	H 32		578412	165,00
	TH 16		578352 R	183,30
	TH 18		578356	183,30
	TH 20		578358 R	183,30
	TH 25		578360	183,30
	TH 26		578362 R	183,30
	TH 32		578364	183,30
	TH 16 S (PR-2B)**	Mini Z8	574782 R	158,20
	TH 18 S (PR-2B)**	Mini Z8	574786 R	158,20
	TH 20 S (PR-2B)**	Mini Z8	574788 R	158,20
	TH 25 S (PR-2B)**	Mini Z8	574792 R	158,20
	TH 26 S (PR-2B)**	Mini Z8	574794 R	158,20
	TH 32 S (PR-2B)	Mini Z8	574798 R	158,20
	U 16		578374	171,70
	U 18		578376	171,70
U 20		578378	171,70	
U 16 S (PR-2B)**	Mini Z8	574860 R	148,20	
U 18 S (PR-2B)**	Mini Z8	574870 R	148,20	
U 20 S (PR-2B)**	Mini Z8	574862 R	148,20	
AQUATECHNIK Press-fitting metal	H 16		578400	165,00
	H 20		578406	165,00
	H 26		578410	165,00
	H 32		578412	165,00
	TH 16		578352 R	183,30
	TH 20		578358 R	183,30
	TH 26		578362 R	183,30
	TH 32		578364	183,30
	TH 16 S (PR-2B)**	Mini Z8	574782 R	158,20
	TH 20 S (PR-2B)**	Mini Z8	574788 R	158,20
	TH 26 S (PR-2B)**	Mini Z8	574794 R	158,20
	TH 32 S (PR-2B)**	Mini Z8	574798 R	158,20
	U 16		578374	171,70
	U 20		578378	171,70
	U 26 ⁷⁾		578392	200,70
	U 32		578382	200,70
	U 16 S (PR-2B)**	Mini Z8	574860 R	148,20
	U 20 S (PR-2B)**	Mini Z8	574862 R	148,20
	U 26 S (PR-2B)**	Mini Z8	574866 R	173,20
	U 32 S (PR-2B)	Mini Z8	574868 R	173,20
AQUATECHNIK Universal	B 16		578468	199,70
	B 20		578472	199,70
	B 26		578474	220,90
	B 32		578476	220,90
	F 16		578456	174,70
	F 20		578460	174,70
	F 26		578462	189,10
	F 32		578464	189,10
	F 16 S (PR-2B)**	Mini Z8	574728 R	150,80
	F 20 S (PR-2B)**	Mini Z8	574730 R	150,80
	F 26 S (PR-2B)**	Mini Z8	574732 R	163,20
	F 32 S (PR-2B)**	Mini Z8	574734 R	163,20
	H 16		578400	165,00
	H 20		578406	165,00
	H 26		578410	165,00
	H 32		578412	165,00
	TH 16		578352 R	183,30
	TH 20		578358 R	183,30
	TH 26		578362 R	183,30
	TH 32		578364	183,30
TH 16 S (PR-2B)**	Mini Z8	574782 R	158,20	
TH 20 S (PR-2B)**	Mini Z8	574788 R	158,20	
TH 26 S (PR-2B)**	Mini Z8	574794 R	158,20	
TH 32 S (PR-2B)**	Mini Z8	574798 R	158,20	
U 16		578374	171,70	
U 20		578378	171,70	
U 26 ⁷⁾		578392	200,70	
U 32		578382	200,70	
U 16 S (PR-2B)**	Mini Z8	574860 R	148,20	
U 20 S (PR-2B)**	Mini Z8	574862 R	148,20	
U 26 S (PR-2B)**	Mini Z8	574866 R	173,20	
U 32 S (PR-2B)**	Mini Z8	574868 R	173,20	

System	Presszange Mini/Pressring	Antrieb durch Zwischenzange	Art.-Nr.	€	
ARKA DURSystem	H 16		578400	165,00	
	H 20		578406	165,00	
	H 25		578408	165,00	
	H 26		578410	165,00	
	H 32		578412	165,00	
	TH 16		578352 R	183,30	
	TH 20		578358 R	183,30	
	TH 25		578360	183,30	
	TH 26		578362 R	183,30	
	TH 32		578364	183,30	
	TH 16 S (PR-2B)**	Mini Z8	574782 R	158,20	
	TH 20 S (PR-2B)**	Mini Z8	574788 R	158,20	
	TH 25 S (PR-2B)**	Mini Z8	574792 R	158,20	
	TH 26 S (PR-2B)**	Mini Z8	574794 R	158,20	
	TH 32 S (PR-2B)	Mini Z8	574798 R	158,20	
	U 16		578374	171,70	
	U 20		578378	171,70	
	U 16 S (PR-2B)**	Mini Z8	574860 R	148,20	
	U 20 S (PR-2B)**	Mini Z8	574862 R	148,20	
	ARKA System Calido	M 15		578312	152,00
M 18			578314	152,00	
M 22			578316	152,00	
M 28			578318	152,00	
M 35			578390	159,90	
M 15 S (PR-2B)		Mini Z8	574738 R	131,20	
M 18 S (PR-2B)		Mini Z8	574740 R	131,20	
M 22 S (PR-2B)		Mini Z8	574742 R	131,20	
M 28 S (PR-2B)		Mini Z8	574744 R	131,20	
M 35 S (PR-2B)		Mini Z8	574746 R	131,20	
V 15			578328	152,00	
V 18			578332	152,00	
V 22			578334	152,00	
V 28			578336	152,00	
V 35			578604	159,90	
V 15 S (PR-2B)		Mini Z8	574752 R	131,20	
V 18 S (PR-2B)		Mini Z8	574756 R	131,20	
V 22 S (PR-2B)		Mini Z8	574758 R	131,20	
V 28 S (PR-2B)		Mini Z8	574760 R	131,20	
V 35 S (PR-2B)		Mini Z8	574762 R	131,20	
ARKA System Calido Gas	M 15		578312	152,00	
	M 18		578314	152,00	
	M 22		578316	152,00	
	M 28		578318	152,00	
	M 15 S (PR-2B)	Mini Z8	574738 R	131,20	
	M 18 S (PR-2B)	Mini Z8	574740 R	131,20	
	M 22 S (PR-2B)	Mini Z8	574742 R	131,20	
	M 28 S (PR-2B)	Mini Z8	574744 R	131,20	
	V 15		578328	152,00	
	V 18		578332	152,00	
	V 22		578334	152,00	
	V 28		578336	152,00	
	V 15 S (PR-2B)	Mini Z8	574752 R	131,20	
	V 18 S (PR-2B)	Mini Z8	574756 R	131,20	
	V 22 S (PR-2B)	Mini Z8	574758 R	131,20	
	V 28 S (PR-2B)	Mini Z8	574760 R	131,20	
	Ascht NIR	M 15		578312	152,00
		M 18		578314	152,00
		M 22		578316	152,00
		M 28		578318	152,00
M 35			578390	159,90	
M 15 S (PR-2B)		Mini Z8	574738 R	131,20	
M 18 S (PR-2B)		Mini Z8	574740 R	131,20	
M 22 S (PR-2B)		Mini Z8	574742 R	131,20	
M 28 S (PR-2B)		Mini Z8	574744 R	131,20	
M 35 S (PR-2B)		Mini Z8	574746 R	131,20	
ASSOTHERM IPC-RAC Carbon Steel		M 15		578312	152,00
		M 18		578314	152,00
		M 22		578316	152,00
		M 28		578318	152,00
		M 35		578390	159,90
		M 15 S (PR-2B)	Mini Z8	574738 R	131,20
		M 18 S (PR-2B)	Mini Z8	574740 R	131,20
		M 22 S (PR-2B)	Mini Z8	574742 R	131,20
		M 28 S (PR-2B)	Mini Z8	574744 R	131,20
		M 35 S (PR-2B)	Mini Z8	574746 R	131,20
	ASSOTHERM IPI-RAX Inox	M 15		578312	152,00
		M 18		578314	152,00
		M 22		578316	152,00
		M 28		578318	152,00
		M 35		578390	159,90
		M 15 S (PR-2B)	Mini Z8	574738 R	131,20
		M 18 S (PR-2B)	Mini Z8	574740 R	131,20
		M 22 S (PR-2B)	Mini Z8	574742 R	131,20
		M 28 S (PR-2B)	Mini Z8	574744 R	131,20
		M 35 S (PR-2B)	Mini Z8	574746 R	131,20
ASSOTHERM IPI-RAX Inox Gas		M 15		578312	152,00
		M 18		578314	152,00
		M 22		578316	152,00
		M 28		578318	152,00
		M 35		578390	159,90
		M 15 S (PR-2B)	Mini Z8	574738 R	131,20
		M 18 S (PR-2B)	Mini Z8	574740 R	131,20
		M 22 S (PR-2B)	Mini Z8	574742 R	131,20
		M 28 S (PR-2B)	Mini Z8	574744 R	131,20
		M 35 S (PR-2B)	Mini Z8	574746 R	131,20

System	Presszange Mini/Pressring	Antrieb durch Zwischenzange	Art.-Nr.	€	System	Presszange Mini/Pressring	Antrieb durch Zwischenzange	Art.-Nr.	€	
ASSOTHERM	H 16		578400	165,00	AUSTEC	TH 16		578352 R	183,30	
IPM-Multistrato	H 20		578406	165,00	PEX-B, PEX-AL-PEX (AUS)	TH 20		578358 R	183,30	
	H 26		578410	165,00		TH 25		578360	183,30	
	H 32		578412	165,00		TH 32		578364	183,30	
	TH 16		578352 R	183,30		U 16		578374	171,70	
	TH 20		578358 R	183,30		U 20		578378	171,70	
	TH 26		578362 R	183,30		U 25		578380	171,70	
	TH 32		578364	183,30		U 32		578382	200,70	
	THL 32		578368	183,30	AUSTEC	TH 16		578352 R	183,30	
	TH 40		578624	243,10	PEX-AL-PEX GAS (AUS)	TH 20		578358 R	183,30	
	TH 16 S (PR-2B)**	Mini Z8	574782 R	158,20		TH 25		578360	183,30	
	TH 20 S (PR-2B)**	Mini Z8	574788 R	158,20		TH 32		578364	183,30	
	TH 26 S (PR-2B)**	Mini Z8	574794 R	158,20		U 16		578374	171,70	
	TH 32 S (PR-2B)	Mini Z8	574798 R	158,20		U 20		578378	171,70	
	U 16		578374	171,70		U 25		578380	171,70	
	U 20		578378	171,70		U 32		578382	200,70	
	U 26 ⁶⁾		578392	200,70	AYOR	H 12		578396	165,00	
	U 32		578382	200,70	FIXOCONNECT Press	H 16		578400	165,00	
U 16 S (PR-2B)**	Mini Z8	574860 R	148,20		H 20		578406	165,00		
U 20 S (PR-2B)**	Mini Z8	574862 R	148,20		H 25		578408	165,00		
U 26 S (PR-2B)**	Mini Z8	574866 R	173,20		RFz 12		578490	191,00		
U 32 S (PR-2B)	Mini Z8	574868 R	173,20		RFz 16		578492	191,00		
ASSOTHERM	M 15		578312	152,00		RFz 20		578494	191,00	
IPR-RRA	M 18		578314	152,00		RFz 25		578496	191,00	
Copper	M 22		578316	152,00		U 16		578374	171,70	
	M 28		578318	152,00		U 20		578378	171,70	
	M 35		578390	159,90		U 25		578380	171,70	
	M 15 S (PR-2B)	Mini Z8	574738 R	131,20	AYOR	H 16		578400	165,00	
	M 18 S (PR-2B)	Mini Z8	574740 R	131,20	FIXOMULTIX	H 20		578406	165,00	
	M 22 S (PR-2B)	Mini Z8	574742 R	131,20		H 26		578410	165,00	
	M 28 S (PR-2B)	Mini Z8	574744 R	131,20		H 32		578412	165,00	
	M 35 S (PR-2B)	Mini Z8	574746 R	131,20		TH 16		578352 R	183,30	
	ASSOTHERM	M 15		578312	152,00		TH 20		578358 R	183,30
	IPR-RRA	M 18		578314	152,00		TH 26		578362 R	183,30
Copper Gas	M 22		578316	152,00		TH 32		578364	183,30	
	M 28		578318	152,00		TH 16 S (PR-2B)**	Mini Z8	574782 R	158,20	
	M 35		578390	159,90		TH 20 S (PR-2B)**	Mini Z8	574788 R	158,20	
	M 15 S (PR-2B)	Mini Z8	574738 R	131,20		TH 26 S (PR-2B)**	Mini Z8	574794 R	158,20	
	M 18 S (PR-2B)	Mini Z8	574740 R	131,20		TH 32 S (PR-2B)	Mini Z8	574798 R	158,20	
	M 22 S (PR-2B)	Mini Z8	574742 R	131,20		U 16		578374	171,70	
	M 28 S (PR-2B)	Mini Z8	574744 R	131,20		U 20		578378	171,70	
	M 35 S (PR-2B)	Mini Z8	574746 R	131,20		U 26 ⁶⁾		578392	200,70	
	ASTM F 1807 (Fittings with Copper Crimp Ring for PEX tubing)	US ¾"		578534	208,40		U 32		578382	200,70
		US ½"		578536	208,40		U 40		578386	245,10
	US ¾"		578538	208,40	AYOR	H 16		578400	165,00	
	US 1"		578540	208,40	SOMATHERM FOR YOU -1	H 20		578406	165,00	
ATUSA ITALIA	M 15		578312	152,00		H 26		578410	165,00	
INSTALPRESS	M 18		578314	152,00		TH 16		578352 R	183,30	
CARBON STEEL	M 22		578316	152,00		TH 20		578358 R	183,30	
PRESS FITTINGS	M 28		578318	152,00		TH 26		578362 R	183,30	
	M 35		578390	159,90		TH 16 S (PR-2B)**	Mini Z8	574782 R	158,20	
	M 15 S (PR-2B)	Mini Z8	574738 R	131,20		TH 20 S (PR-2B)**	Mini Z8	574788 R	158,20	
	M 18 S (PR-2B)	Mini Z8	574740 R	131,20		TH 26 S (PR-2B)**	Mini Z8	574794 R	158,20	
	M 22 S (PR-2B)	Mini Z8	574742 R	131,20		U 16		578374	171,70	
	M 28 S (PR-2B)	Mini Z8	574744 R	131,20		U 20		578378	171,70	
	M 35 S (PR-2B)	Mini Z8	574746 R	131,20		U 26 ⁶⁾		578392	200,70	
	ATUSA ITALIA	M 15		578312	152,00	AYOR	H 12		578396	165,00
	INSTALPRESS	M 18		578314	152,00	SOMATHERM FOR YOU -2	H 16		578400	165,00
	STAINLESS STEEL	M 22		578316	152,00		H 20		578406	165,00
PRESS FITTINGS	M 28		578318	152,00		H 25		578408	165,00	
	M 35		578390	159,90		RFz 12		578490	191,00	
	M 15 S (PR-2B)	Mini Z8	574738 R	131,20		RFz 16		578492	191,00	
	M 18 S (PR-2B)	Mini Z8	574740 R	131,20		RFz 20		578494	191,00	
	M 22 S (PR-2B)	Mini Z8	574742 R	131,20		RFz 25		578496	191,00	
	M 28 S (PR-2B)	Mini Z8	574744 R	131,20		U 16		578374	171,70	
	M 35 S (PR-2B)	Mini Z8	574746 R	131,20		U 20		578378	171,70	
						U 25		578380	171,70	

Pressfitting-Systeme für Gasinstallationen dürfen nur mit den in der Tabelle gelb hinterlegten Presszangen Mini/Pressringen gepresst werden.

Nationale Vorschriften beachten. Verwendungshinweise und Montageanweisungen der Systemanbieter/-hersteller lesen und beachten.

** Antrieb auch durch Hand-Radialpresse REMS Eco-Press unter Verwendung der Zwischenzange Z8, siehe Seite 227. Nationale Vorschriften beachten.

¹⁾ Nur Presszangen ab Kennzeichnung „108“ (1. Quartal 2008), „208“ (2. Quartal 2008) usw. einsetzbar. Die Kennzeichnung ist auf jeder Pressbacke gestempelt.

²⁾ Zur Aufnahme geeigneter Presseinsätze.

³⁾ Nur Presszangen ab Kennzeichnung „117“ (1. Quartal 2017), „217“ (2. Quartal 2017) usw. einsetzbar. Die Kennzeichnung ist auf jeder Pressbacke gestempelt.

⁴⁾ Für Rohre nach technischem Standard EN. Verwendungshinweise der Systemanbieter/-hersteller beachten.

⁵⁾ Für Rohre nach technischem Standard ASTM. Verwendungshinweise der Systemanbieter/-hersteller beachten.

⁶⁾ Für Gasinstallationen nur Presszangen Mini mit Kennzeichnung „VMP ½“ G“ auf den Pressbacken verwenden.

⁷⁾ Bisherige Bezeichnung: Presszange Mini C 26

⁸⁾ Nur Presszangen Mini/Pressringe S (PR-2B) ab Kennzeichnung „125“ (1. Quartal 2025), „225“ (2. Quartal 2025) usw. einsetzbar. Die Kennzeichnung ist auf jeder Pressbacke gestempelt.

Eignung der REMS Presswerkzeuge für Pressfitting-Systeme: Stand 13. Oktober 2025. Der jeweils aktuelle Stand ist im Internet abzurufen:

www.rems.de > Downloads > Produktkataloge, -prospekte > REMS Katalog.

Zwischenzangen siehe Seite 223. Presszangen für weitere Pressfitting-Systeme auf Anfrage.

System	Presszange Mini/Pressring	Antrieb durch Zwischenzange	Art.-Nr.	€
B				
Bampi BALPEX serie LP	TH 16		578352 R	183,30
	TH 18		578356	183,30
	TH 20		578358 R	183,30
	TH 26		578362 R	183,30
	TH 32		578364	183,30
	TH 40		578624	243,10
	TH 16 S (PR-2B)**	Mini Z8	574782 R	158,20
	TH 18 S (PR-2B)**	Mini Z8	574786 R	158,20
	TH 20 S (PR-2B)**	Mini Z8	574788 R	158,20
	TH 26 S (PR-2B)**	Mini Z8	574794 R	158,20
	TH 32 S (PR-2B)	Mini Z8	574798 R	158,20
	U 16		578374	171,70
	U 18		578376	171,70
	U 20		578378	171,70
	U 26 ⁷⁾		578392	200,70
	U 32		578382	200,70
	U 16 S (PR-2B)**	Mini Z8	574860 R	148,20
	U 18 S (PR-2B)**	Mini Z8	574870 R	148,20
	U 20 S (PR-2B)**	Mini Z8	574862 R	148,20
	U 26 S (PR-2B)**	Mini Z8	574866 R	173,20
U 32 S (PR-2B)	Mini Z8	574868 R	173,20	
Bampi BALPEX serie MP	TH 16		578352 R	183,30
	TH 18		578356	183,30
	TH 20		578358 R	183,30
	TH 26		578362 R	183,30
	TH 32		578364	183,30
	TH 40		578624	243,10
	TH 16 S (PR-2B)**	Mini Z8	574782 R	158,20
	TH 18 S (PR-2B)**	Mini Z8	574786 R	158,20
	TH 20 S (PR-2B)**	Mini Z8	574788 R	158,20
	TH 26 S (PR-2B)**	Mini Z8	574794 R	158,20
	TH 32 S (PR-2B)	Mini Z8	574798 R	158,20
	Bampi BALPEX Gas	TH 16		578352 R
TH 20			578358 R	183,30
TH 26			578362 R	183,30
TH 16 S (PR-2B)**		Mini Z8	574782 R	158,20
TH 20 S (PR-2B)**		Mini Z8	574788 R	158,20
TH 26 S (PR-2B)**		Mini Z8	574794 R	158,20
BARBI EASYPRESS (Industrial Blansol)	H 12		578396	165,00
	H 16		578400	165,00
	H 20		578406	165,00
	H 25		578408	165,00
	H 32		578412	165,00
	RFz 12		578490	191,00
	RFz 16		578492	191,00
	RFz 20		578494	191,00
	RFz 25		578496	191,00
	RFz 32		578498	191,00
	U 16		578374	171,70
	U 20		578378	171,70
	U 25		578380	171,70
	U 32		578382	200,70
	U 16 S (PR-2B)**	Mini Z8	574860 R	148,20
	U 20 S (PR-2B)**	Mini Z8	574862 R	148,20
	U 25 S (PR-2B)**	Mini Z8	574864 R	148,20
	U 32 S (PR-2B)	Mini Z8	574868 R	173,20
BARBI MULTIPLEX (Industrial Blansol)	H 14		578398	165,00
	H 16		578400	165,00
	H 18		578404	165,00
	H 20		578406	165,00
	H 25		578408	165,00
	H 26		578410	165,00
	H 32		578412	165,00
	RFz 16		578492	191,00
	RFz 18		578638	191,00
	RFz 20		578494	191,00
	RFz 25		578496	191,00
	RFz 32		578498	191,00
	TH 16		578352 R	183,30
	TH 20		578358 R	183,30
	TH 26		578362 R	183,30
	TH 32		578364	183,30
	TH 16 S (PR-2B)**	Mini Z8	574782 R	158,20
	TH 20 S (PR-2B)**	Mini Z8	574788 R	158,20
	TH 26 S (PR-2B)**	Mini Z8	574794 R	158,20
	TH 32 S (PR-2B)**	Mini Z8	574798 R	158,20
	U 16		578374	171,70
	U 18		578376	171,70
	U 20		578378	171,70
	U 25		578380	171,70
	U 26 ⁷⁾		578392	200,70
	U 32		578382	200,70
	U 40		578386	245,10
	U 16 S (PR-2B)**	Mini Z8	574860 R	148,20
	U 18 S (PR-2B)**	Mini Z8	574870 R	148,20
	U 20 S (PR-2B)**	Mini Z8	574862 R	148,20
U 25 S (PR-2B)**	Mini Z8	574864 R	148,20	
U 26 S (PR-2B)**	Mini Z8	574866 R	173,20	
U 32 S (PR-2B)	Mini Z8	574868 R	173,20	

System	Presszange Mini/Pressring	Antrieb durch Zwischenzange	Art.-Nr.	€
BEGETUBE/ IVAR	B 14		578466	199,70
	B 16		578468	199,70
	B 18		578470	199,70
	B 20		578472	199,70
	B 26		578474	220,90
	B 32		578476	220,90
Béné inox Série 41	M 15		578312	152,00
	M 18		578314	152,00
	M 22		578316	152,00
	M 28		578318	152,00
	M 35		578390	159,90
	M 15 S (PR-2B)	Mini Z8	574738 R	131,20
	M 18 S (PR-2B)	Mini Z8	574740 R	131,20
	M 22 S (PR-2B)	Mini Z8	574742 R	131,20
	M 28 S (PR-2B)	Mini Z8	574744 R	131,20
	M 35 S (PR-2B)	Mini Z8	574746 R	131,20
Brass Form Master-Al-Pex	H 16		578400	165,00
	H 18		578404	165,00
	H 20		578406	165,00
	TH 16		578352 R	183,30
	TH 18		578356	183,30
	TH 20		578358 R	183,30
	TH 26		578362 R	183,30
	TH 32		578364	183,30
	TH 16 S (PR-2B)**	Mini Z8	574782 R	158,20
	TH 18 S (PR-2B)**	Mini Z8	574786 R	158,20
	TH 20 S (PR-2B)**	Mini Z8	574788 R	158,20
	TH 26 S (PR-2B)**	Mini Z8	574794 R	158,20
	TH 32 S (PR-2B)	Mini Z8	574798 R	158,20
	U 16		578374	171,70
U 18		578376	171,70	
U 20		578378	171,70	
U 16 S (PR-2B)**	Mini Z8	574860 R	148,20	
U 18 S (PR-2B)**	Mini Z8	574870 R	148,20	
U 20 S (PR-2B)**	Mini Z8	574862 R	148,20	
Brass & Fittings PRESSMAN MultiPress	RFz 16		578492	191,00
	RFz 18		578638	191,00
	ACz 20		578612	191,00
	RFz 25		578496	191,00
RFz 32		578498	191,00	
Brass & Fittings PRESSMAN RetiPress	RFz 16		578492	191,00
	RFz 18		578638	191,00
	ACz 20		578612	191,00
	RFz 25		578496	191,00
RFz 32		578498	191,00	
BRASSTECH MULTItermoSAN Brasspress	B 16		578468	199,70
	B 20		578472	199,70
	B 26		578474	220,90
	B 32		578476	220,90
	F 16		578456	174,70
	F 20		578460	174,70
	F 26		578462	189,10
	F 16 S (PR-2B)**	Mini Z8	574728 R	150,80
	F 20 S (PR-2B)**	Mini Z8	574730 R	150,80
	F 26 S (PR-2B)**	Mini Z8	574732 R	163,20
	H 16		578400	165,00
	H 18		578404	165,00
	H 20		578406	165,00
	H 26		578410	165,00
TH 16		578352 R	183,30	
TH 18		578356	183,30	
TH 20		578358 R	183,30	
TH 26		578362 R	183,30	
TH 32		578364	183,30	
TH 40		578624	243,10	
TH 16 S (PR-2B)**	Mini Z8	574782 R	158,20	
TH 18 S (PR-2B)**	Mini Z8	574786 R	158,20	
TH 20 S (PR-2B)**	Mini Z8	574788 R	158,20	
TH 26 S (PR-2B)**	Mini Z8	574794 R	158,20	
TH 32 S (PR-2B)	Mini Z8	574798 R	158,20	
U 16		578374	171,70	
U 18		578376	171,70	
U 20		578378	171,70	
U 32		578382	200,70	
U 16 S (PR-2B)**	Mini Z8	574860 R	148,20	
U 18 S (PR-2B)**	Mini Z8	574870 R	148,20	
U 20 S (PR-2B)**	Mini Z8	574862 R	148,20	
U 32 S (PR-2B)	Mini Z8	574868 R	173,20	
C				
Cello Products -B>Press	VUS ½" (OD 15,9 mm)		578566	183,30
	VUS ¾" (OD 22,2 mm)		578568	183,30
	VUS 1" (OD 28,6 mm)		578570	183,30
	VUS 1¼" (OD 34,9 mm)		578606	183,30

System	Presszange Mini/Pressring	Antrieb durch Zwischenzange	Art.-Nr.	€	System	Presszange Mini/Pressring	Antrieb durch Zwischenzange	Art.-Nr.	€
CGR DYNAFLU multicouche	H 16		578400	165,00	Comap Multiskin	TH 14		578348	183,30
	H 20		578406	165,00		TH 16		578352 R	183,30
	H 26		578410	165,00		TH 18		578356	183,30
	H 32		578412	165,00		TH 20		578358 R	183,30
	TH 16		578352 R	183,30		TH 26		578362 R	183,30
	TH 20		578358 R	183,30		TH 32		578364	183,30
	TH 26		578362 R	183,30		THL 32		578368	183,30
	TH 32		578364	183,30		TH 40		578624	243,10
	TH 40		578624	243,10		TH 16 S (PR-2B)**	Mini Z8	574782 R	158,20
	TH 16 S (PR-2B)**	Mini Z8	574782 R	158,20		TH 20 S (PR-2B)**	Mini Z8	574788 R	158,20
	TH 20 S (PR-2B)**	Mini Z8	574788 R	158,20		TH 26 S (PR-2B)**	Mini Z8	574794 R	158,20
	TH 26 S (PR-2B)**	Mini Z8	574794 R	158,20		TH 32 S (PR-2B)	Mini Z8	574798 R	158,20
	TH 32 S (PR-2B)	Mini Z8	574798 R	158,20		U 14		578372	171,70
	U 16		578374	171,70		U 16		578374	171,70
	U 20		578378	171,70		U 18		578376	171,70
	U 26 ⁷⁾		578392	200,70		U 20		578378	171,70
	U 32		578382	200,70		U 32		578382	200,70
U 40		578386	245,10	U 32		578382	200,70		
CGR DYNAFLU PER	H 12		578396	165,00	Comap Multiskin Gas	TH 16		578352 R	183,30
	H 16		578400	165,00		TH 20		578358 R	183,30
	H 20		578406	165,00		TH 26		578362 R	183,30
	H 25		578408	165,00		TH 32		578364	183,30
	RFz 12		578490	191,00		THL 32		578368	183,30
	RFz 16		578492	191,00		TH 16 S (PR-2B)**	Mini Z8	574782 R	158,20
	RFz 20		578494	191,00		TH 20 S (PR-2B)**	Mini Z8	574788 R	158,20
RFz 25		578496	191,00	TH 26 S (PR-2B)**	Mini Z8	574794 R	158,20		
CHIALI CHIALIPEX	TH 16		578352 R	183,30	TH 32 S (PR-2B)	Mini Z8	574798 R	158,20	
	TH 20		578358 R	183,30	U 16		578374	171,70	
	TH 26		578362 R	183,30	U 20		578378	171,70	
	TH 32		578364	183,30	U 32		578382	200,70	
	TH 40		578624	243,10	H 16		578400	165,00	
CHIBRO Pressfitting Cuni	M 15		578312	152,00	H 20		578406	165,00	
	M 18		578314	152,00	H 26		578410	165,00	
	M 22		578316	152,00	H 32		578412	165,00	
	M 28		578318	152,00	COMISA	TH 14		578348	183,30
	M 35		578390	159,90	Press System	TH 16		578352 R	183,30
	M 15 S (PR-2B)	Mini Z8	574738 R	131,20	TH 18		578356	183,30	
	M 18 S (PR-2B)	Mini Z8	574740 R	131,20	TH 20		578358 R	183,30	
	M 22 S (PR-2B)	Mini Z8	574742 R	131,20	TH 25		578360	183,30	
	M 28 S (PR-2B)	Mini Z8	574744 R	131,20	TH 26		578362 R	183,30	
	M 35 S (PR-2B)	Mini Z8	574746 R	131,20	TH 32		578364	183,30	
CHIBRO Pressfitting Inox	M 15		578312	152,00	TH 40		578624	243,10	
	M 18		578314	152,00	TH 14 S (PR-2B)**	Mini Z8	574778 R	158,20	
	M 22		578316	152,00	TH 16 S (PR-2B)**	Mini Z8	574782 R	158,20	
	M 28		578318	152,00	TH 18 S (PR-2B)**	Mini Z8	574786 R	158,20	
	M 35		578390	159,90	TH 20 S (PR-2B)**	Mini Z8	574788 R	158,20	
	M 15 S (PR-2B)	Mini Z8	574738 R	131,20	TH 25 S (PR-2B)**	Mini Z8	574792 R	158,20	
	M 18 S (PR-2B)	Mini Z8	574740 R	131,20	TH 26 S (PR-2B)**	Mini Z8	574794 R	158,20	
	M 22 S (PR-2B)	Mini Z8	574742 R	131,20	TH 32 S (PR-2B)**	Mini Z8	574798 R	158,20	
	M 28 S (PR-2B)	Mini Z8	574744 R	131,20	H 14		578398	165,00	
	M 35 S (PR-2B)	Mini Z8	574746 R	131,20	H 16		578400	165,00	
	Climatrix Climatrix Rhinopex	H 16		578400	165,00	H 18		578404	165,00
		H 20		578406	165,00	H 20		578406	165,00
		U 16		578374	171,70	H 26		578410	165,00
U 20			578378	171,70	H 32		578412	165,00	
TH 14			578348	183,30	B 14		578466	199,70	
TH 16			578352 R	183,30	B 16		578468	199,70	
TH 18			578356	183,30	B 18		578470	199,70	
TH 20			578358 R	183,30	B 20		578472	199,70	
TH 26			578362 R	183,30	B 26		578474	220,90	
TH 32			578364	183,30	B 32		578476	220,90	
TH 14 S (PR-2B)**		Mini Z8	574778 R	158,20	COMISA	TH 16		578352 R	183,30
TH 16 S (PR-2B)**		Mini Z8	574782 R	158,20	Press System Gas	TH 20		578358 R	183,30
TH 18 S (PR-2B)**		Mini Z8	574786 R	158,20	TH 26		578362 R	183,30	
TH 20 S (PR-2B)**		Mini Z8	574788 R	158,20	TH 32		578364	183,30	
TH 26 S (PR-2B)**		Mini Z8	574794 R	158,20	TH 16 S (PR-2B)**	Mini Z8	574782 R	158,20	
TH 32 S (PR-2B)		Mini Z8	574798 R	158,20	TH 20 S (PR-2B)**	Mini Z8	574788 R	158,20	
Climatrix Variotherm System TH		TH 11,6		578344	183,30	TH 26 S (PR-2B)**	Mini Z8	574794 R	158,20
		TH 16		578352 R	183,30	TH 32 S (PR-2B)	Mini Z8	574798 R	158,20
		TH 16 S (PR-2B)**	Mini Z8	574782 R	158,20	CONEL CONNECT INOX	M 15		578312
ClouSet	TH 16		578352 R	183,30	M 18			578314	152,00
	TH 18		578356	183,30	M 22			578316	152,00
	TH 20		578358 R	183,30	V 15			578328	152,00
	TH 16 S (PR-2B)**	Mini Z8	574782 R	158,20	V 18			578332	152,00
	TH 18 S (PR-2B)**	Mini Z8	574786 R	158,20	V 22			578334	152,00
	TH 20 S (PR-2B)**	Mini Z8	574788 R	158,20					
	TH 20 S (PR-2B)**	Mini Z8	574788 R	158,20					
Comap PEX Press	RFz 12		578490	191,00					
	RFz 16		578492	191,00					
	RFz 20		578494	191,00					
	RFz 25		578496	191,00					

Pressfitting-Systeme für Gasinstallationen dürfen nur mit den in der Tabelle gelb hinterlegten Presszangen Mini/Pressringen gepresst werden.

Nationale Vorschriften beachten. Verwendungshinweise und Montageanweisungen der Systemanbieter/-hersteller lesen und beachten.

** Antrieb auch durch Hand-Radialpresse REMS Eco-Press unter Verwendung der Zwischenzange Z8, siehe Seite 227. Nationale Vorschriften beachten.

¹⁾ Nur Presszangen ab Kennzeichnung „108“ (1. Quartal 2008), „208“ (2. Quartal 2008) usw. einsetzbar. Die Kennzeichnung ist auf jeder Pressbacke gestempelt.

²⁾ Zur Aufnahme geeigneter Presseinsätze.

³⁾ Nur Presszangen ab Kennzeichnung „117“ (1. Quartal 2017), „217“ (2. Quartal 2017) usw. einsetzbar. Die Kennzeichnung ist auf jeder Pressbacke gestempelt.

⁴⁾ Für Rohre nach technischem Standard EN. Verwendungshinweise der Systemanbieter/-hersteller beachten.

⁵⁾ Für Rohre nach technischem Standard ASTM. Verwendungshinweise der Systemanbieter/-hersteller beachten.

⁶⁾ Für Gasinstallationen nur Presszangen Mini mit Kennzeichnung „VMP ½“ G“ auf den Pressbacken verwenden.

⁷⁾ Bisherige Bezeichnung: Presszange Mini C 26

⁸⁾ Nur Presszangen Mini/Pressringe S (PR-2B) ab Kennzeichnung „125“ (1. Quartal 2025), „225“ (2. Quartal 2025) usw. einsetzbar. Die Kennzeichnung ist auf jeder Pressbacke gestempelt.

Eignung der REMS Presswerkzeuge für Pressfitting-Systeme: Stand 13. Oktober 2025. Der jeweils aktuelle Stand ist im Internet abzurufen:

www.rems.de > Downloads > Produktkataloge, -prospekte > REMS Katalog.

Zwischenzangen siehe Seite 223. Presszangen für weitere Pressfitting-Systeme auf Anfrage.

System	Presszange Mini/Pressring	Antrieb durch Zwischenzange	Art.-Nr.	€	
CONEL CONNECT MULTI	F 16		578456	174,70	
	F 20		578460	174,70	
	F 26		578462	189,10	
	F 32		578464	189,10	
	F 16 S (PR-2B)**	Mini Z8	574728 R	150,80	
	F 20 S (PR-2B)**	Mini Z8	574730 R	150,80	
	F 26 S (PR-2B)**	Mini Z8	574732 R	163,20	
	F 32 S (PR-2B)**	Mini Z8	574734 R	163,20	
	H 16		578400	165,00	
	H 20		578406	165,00	
	H 26		578410	165,00	
	H 32		578412	165,00	
	TH 16		578352 R	183,30	
	TH 20		578358 R	183,30	
	TH 26		578362 R	183,30	
	TH 32		578364	183,30	
	TH 16 S (PR-2B)**	Mini Z8	574782 R	158,20	
	TH 20 S (PR-2B)**	Mini Z8	574788 R	158,20	
	TH 26 S (PR-2B)**	Mini Z8	574794 R	158,20	
	TH 32 S (PR-2B)**	Mini Z8	574798 R	158,20	
	U 16		578374	171,70	
	U 20		578378	171,70	
	U 25		578380	171,70	
	U 32		578382	200,70	
	VP 16		578482	182,40	
	VP 20		578484	182,40	
	VP 32		578488	201,60	
	CONEL CONNECT MV2	F 16		578456	174,70
		F 20		578460	174,70
		F 26		578462	189,10
F 32			578464	189,10	
F 16 S (PR-2B)**		Mini Z8	574728 R	150,80	
F 20 S (PR-2B)**		Mini Z8	574730 R	150,80	
F 26 S (PR-2B)**		Mini Z8	574732 R	163,20	
F 32 S (PR-2B)**		Mini Z8	574734 R	163,20	
TH 16			578352 R	183,30	
TH 20			578358 R	183,30	
TH 26			578362 R	183,30	
TH 32			578364	183,30	
TH 16 S (PR-2B)**		Mini Z8	574782 R	158,20	
TH 20 S (PR-2B)**		Mini Z8	574788 R	158,20	
TH 26 S (PR-2B)**		Mini Z8	574794 R	158,20	
TH 32 S (PR-2B)**	Mini Z8	574798 R	158,20		
Conex Bänninger <A> Press Inox 304	M 15		578312	152,00	
	M 18		578314	152,00	
	M 22		578316	152,00	
	M 28		578318	152,00	
	M 35		578390	159,90	
	M 15 S (PR-2B)	Mini Z8	574738 R	131,20	
	M 18 S (PR-2B)	Mini Z8	574740 R	131,20	
	M 22 S (PR-2B)	Mini Z8	574742 R	131,20	
	M 28 S (PR-2B)	Mini Z8	574744 R	131,20	
	M 35 S (PR-2B)	Mini Z8	574746 R	131,20	
	Conex Bänninger <A> Press Inox 316L	M 15		578312	152,00
		M 18		578314	152,00
M 22			578316	152,00	
M 28			578318	152,00	
M 35			578390	159,90	
M 15 S (PR-2B)		Mini Z8	574738 R	131,20	
M 18 S (PR-2B)		Mini Z8	574740 R	131,20	
M 22 S (PR-2B)		Mini Z8	574742 R	131,20	
M 28 S (PR-2B)		Mini Z8	574744 R	131,20	
M 35 S (PR-2B)		Mini Z8	574746 R	131,20	
Conex Bänninger >B< Flex		F 16		578456	174,70
		F 18		578458	174,70
	F 20		578460	174,70	
	F 32		578464	189,10	
	F 16 S (PR-2B)**	Mini Z8	574728 R	150,80	
	F 20 S (PR-2B)**	Mini Z8	574730 R	150,80	
	F 32 S (PR-2B)	Mini Z8	574734 R	163,20	
	H 16		578400	165,00	
	H 18		578404	165,00	
	H 20		578406	165,00	
	H 25		578408	165,00	
	H 32		578412	165,00	
	Rfz 16		578492	191,00	
	Rfz 18		578638	191,00	
	Rfz 20		578494	191,00	
	Rfz 25		578496	191,00	
	Rfz 32		578498	191,00	
	TH 16		578352 R	183,30	
	TH 18		578356	183,30	
	TH 20		578358 R	183,30	
	TH 25		578360	183,30	
	TH 32		578364	183,30	
	TH 16 S (PR-2B)**	Mini Z8	574782 R	158,20	
	TH 18 S (PR-2B)**	Mini Z8	574786 R	158,20	
	TH 20 S (PR-2B)**	Mini Z8	574788 R	158,20	
	TH 25 S (PR-2B)**	Mini Z8	574792 R	158,20	
	TH 32 S (PR-2B)	Mini Z8	574798 R	158,20	
	U 16		578374	171,70	
	U 18		578376	171,70	
	U 20		578378	171,70	
U 25		578380	171,70		
U 32		578382	200,70		
U 16 S (PR-2B)**	Mini Z8	574860 R	148,20		
U 18 S (PR-2B)**	Mini Z8	574870 R	148,20		
U 20 S (PR-2B)**	Mini Z8	574862 R	148,20		
U 25 S (PR-2B)**	Mini Z8	574864 R	148,20		
U 32 S (PR-2B)	Mini Z8	574868 R	173,20		

System	Presszange Mini/Pressring	Antrieb durch Zwischenzange	Art.-Nr.	€	
Conex Bänninger >B< Flex Gas	F 16		578456	174,70	
	F 18		578458	174,70	
	F 20		578460	174,70	
	F 32		578464	189,10	
	F 16 S (PR-2B)**	Mini Z8	574728 R	150,80	
	F 20 S (PR-2B)**	Mini Z8	574730 R	150,80	
	F 32 S (PR-2B)	Mini Z8	574734 R	163,20	
	H 16		578400	165,00	
	H 18		578404	165,00	
	H 20		578406	165,00	
	H 25		578408	165,00	
	H 32		578412	165,00	
	Rfz 16		578492	191,00	
	Rfz 18		578638	191,00	
	Rfz 20		578494	191,00	
	Rfz 25		578496	191,00	
	Rfz 32		578498	191,00	
	TH 16		578352 R	183,30	
	TH 18		578356	183,30	
	TH 20		578358 R	183,30	
	TH 25		578360	183,30	
	TH 32		578364	183,30	
	TH 16 S (PR-2B)**	Mini Z8	574782 R	158,20	
	TH 18 S (PR-2B)**	Mini Z8	574786 R	158,20	
	TH 20 S (PR-2B)**	Mini Z8	574788 R	158,20	
	TH 25 S (PR-2B)**	Mini Z8	574792 R	158,20	
	TH 32 S (PR-2B)	Mini Z8	574798 R	158,20	
	U 16		578374	171,70	
	U 18		578376	171,70	
	U 20		578378	171,70	
U 25		578380	171,70		
U 32		578382	200,70		
U 16 S (PR-2B)**	Mini Z8	574860 R	148,20		
U 18 S (PR-2B)**	Mini Z8	574870 R	148,20		
U 20 S (PR-2B)**	Mini Z8	574862 R	148,20		
U 25 S (PR-2B)**	Mini Z8	574864 R	148,20		
U 32 S (PR-2B)	Mini Z8	574868 R	173,20		
Conex Bänninger >B< MaxiPro	BMP 1/8"		578700	181,40	
	BMP 3/16"		578702	181,40	
	BMP 1/4"		578704	181,40	
	BMP 5/16"		578706	181,40	
	BMP 3/8"		578708	181,40	
	BMP 7/16"		578710	181,40	
	BMP 1"		578712	181,40	
	BMP 1 1/8"		578714	181,40	
	BMP 1/4" S (PR-2B)	Mini Z8	574810 R	156,60	
	BMP 8 / BMP 5/16" S (PR-2B)	Mini Z8	574712 R	156,60	
	BMP 3/8" S (PR-2B)	Mini Z8	574812 R	156,60	
	BMP 1/2" S (PR-2B)	Mini Z8	574814 R	156,60	
	BMP 5/8" S (PR-2B)	Mini Z8	574816 R	156,60	
	BMP 3/4" S (PR-2B)	Mini Z8	574818 R	156,60	
	BMP 7/8" S (PR-2B)	Mini Z8	574820 R	156,60	
BMP 1" S (PR-2B)	Mini Z8	574822 R	156,60		
BMP 1 1/8" S (PR-2B)	Mini Z8	574824 R	156,60		
Conex Bänninger >B< One (ITA) water & gas	V 15		578328	152,00	
	V 18		578332	152,00	
	V 22		578334	152,00	
	V 28		578336	152,00	
	V 35		578604	159,90	
	V 15 S (PR-2B)	Mini Z8	574752 R	131,20	
	V 18 S (PR-2B)	Mini Z8	574756 R	131,20	
	V 22 S (PR-2B)	Mini Z8	574758 R	131,20	
	V 28 S (PR-2B)	Mini Z8	574760 R	131,20	
	V 35 S (PR-2B)	Mini Z8	574762 R	131,20	
	Conex Bänninger >B< Press EN ⁴⁾	V 12		578324	152,00
		V 14		578338	152,00
V 15			578328	152,00	
V 16			578340	152,00	
V 18			578332	152,00	
V 22			578334	152,00	
V 28			578336	152,00	
V 35			578604	159,90	
V 12 S (PR-2B)		Mini Z8	574748 R	131,20	
V 14 S (PR-2B)		Mini Z8	574750 R	131,20	
V 15 S (PR-2B)		Mini Z8	574752 R	131,20	
V 16 S (PR-2B)		Mini Z8	574754 R	131,20	
V 18 S (PR-2B)	Mini Z8	574756 R	131,20		
V 22 S (PR-2B)	Mini Z8	574758 R	131,20		
V 28 S (PR-2B)	Mini Z8	574760 R	131,20		
V 35 S (PR-2B)	Mini Z8	574762 R	131,20		
M 15		578312	152,00		
M 22		578316	152,00		
M 28		578318	152,00		
Conex Bänninger >B< Press ASTM ⁵⁾	VUS 1/2" (OD 15,9 mm)		578566	183,30	
	VUS 3/4" (OD 22,2 mm)		578568	183,30	
	VUS 1" (OD 28,6 mm)		578570	183,30	
	VUS 1/2" S (PR-2B) (OD 15,9 mm)	Mini Z8	574764 R	158,20	
	VUS 3/4" S (PR-2B) (OD 22,2 mm)	Mini Z8	574766 R	158,20	
	VUS 1" S (PR-2B) (OD 28,6 mm)	Mini Z8	574768 R	158,20	
VUS 1 1/4" S (PR-2B) (OD 34,9 mm)	Mini Z8	574770 R	158,20		

System	Presszange Mini/Pressring	Antrieb durch Zwischenzange	Art.-Nr.	€
Conex Bänninger >B- Press Carbon	V 15		578328	152,00
	V 18		578332	152,00
	V 22		578334	152,00
	V 28		578336	152,00
	V 35		578604	159,90
	V 15 S (PR-2B)	Mini Z8	574752 R	131,20
	V 18 S (PR-2B)	Mini Z8	574756 R	131,20
	V 22 S (PR-2B)	Mini Z8	574758 R	131,20
	V 28 S (PR-2B)	Mini Z8	574760 R	131,20
V 35 S (PR-2B)	Mini Z8	574762 R	131,20	
Conex Bänninger >B- Press Gas EN ⁴⁾	V 12		578324	152,00
	V 14		578338	152,00
	V 15		578328	152,00
	V 16		578340	152,00
	V 18		578332	152,00
	V 22		578334	152,00
	V 28		578336	152,00
	V 35		578604	159,90
	V 12 S (PR-2B)	Mini Z8	574748 R	131,20
	V 14 S (PR-2B)	Mini Z8	574750 R	131,20
	V 15 S (PR-2B)	Mini Z8	574752 R	131,20
	V 16 S (PR-2B)	Mini Z8	574754 R	131,20
	V 18 S (PR-2B)	Mini Z8	574756 R	131,20
	V 22 S (PR-2B)	Mini Z8	574758 R	131,20
	V 28 S (PR-2B)	Mini Z8	574760 R	131,20
	V 35 S (PR-2B)	Mini Z8	574762 R	131,20
	Conex Bänninger >B- Press in Irish sizes	VI ½" (OD 14,7 mm)		578716
VI ¾" (OD 21,0 mm)			578718	181,40
VI 1" (OD 27,4 mm)			578720	181,40
VI ½" S (PR-2B) (OD 14,7 mm)		Mini Z8	574850 R	156,60
VI ¾" S (PR-2B) (OD 21,0 mm)		Mini Z8	574852 R	156,60
VI 1" S (PR-2B) (OD 27,4 mm)		Mini Z8	574854 R	156,60
Conex Bänninger >B- Press Inox	V 15		578328	152,00
	V 18		578332	152,00
	V 22		578334	152,00
	V 28		578336	152,00
	V 35		578604	159,90
	V 15 S (PR-2B)	Mini Z8	574752 R	131,20
	V 18 S (PR-2B)	Mini Z8	574756 R	131,20
	V 22 S (PR-2B)	Mini Z8	574758 R	131,20
	V 28 S (PR-2B)	Mini Z8	574760 R	131,20
V 35 S (PR-2B)	Mini Z8	574762 R	131,20	
Conex Bänninger >B- Press Inox 304	V 15		578328	152,00
	V 18		578332	152,00
	V 22		578334	152,00
	V 28		578336	152,00
	V 35		578604	159,90
	V 15 S (PR-2B)	Mini Z8	574752 R	131,20
	V 18 S (PR-2B)	Mini Z8	574756 R	131,20
	V 22 S (PR-2B)	Mini Z8	574758 R	131,20
	V 28 S (PR-2B)	Mini Z8	574760 R	131,20
V 35 S (PR-2B)	Mini Z8	574762 R	131,20	
Conex Bänninger >B- Press Inox 316L	V 15		578328	152,00
	V 18		578332	152,00
	V 22		578334	152,00
	V 28		578336	152,00
	V 35		578604	159,90
	V 15 S (PR-2B)	Mini Z8	574752 R	131,20
	V 18 S (PR-2B)	Mini Z8	574756 R	131,20
	V 22 S (PR-2B)	Mini Z8	574758 R	131,20
	V 28 S (PR-2B)	Mini Z8	574760 R	131,20
V 35 S (PR-2B)	Mini Z8	574762 R	131,20	
Conex Bänninger >B- Press Solar	V 15		578328	152,00
	V 18		578332	152,00
	V 22		578334	152,00
	V 28		578336	152,00
	V 15 S (PR-2B)	Mini Z8	574752 R	131,20
	V 18 S (PR-2B)	Mini Z8	574756 R	131,20
	V 22 S (PR-2B)	Mini Z8	574758 R	131,20
	V 28 S (PR-2B)	Mini Z8	574760 R	131,20

System	Presszange Mini/Pressring	Antrieb durch Zwischenzange	Art.-Nr.	€	
D					
Debrunner Acifer d-a Presssystem C-Stahl	M 12		578310	152,00	
	M 15		578312	152,00	
	M 18		578314	152,00	
	M 22		578316	152,00	
	M 28		578318	152,00	
	M 35		578390	159,90	
	M 12 S (PR-2B)	Mini Z8	574736 R	131,20	
	M 15 S (PR-2B)	Mini Z8	574738 R	131,20	
	M 18 S (PR-2B)	Mini Z8	574740 R	131,20	
	M 22 S (PR-2B)	Mini Z8	574742 R	131,20	
	M 28 S (PR-2B)	Mini Z8	574744 R	131,20	
	M 35 S (PR-2B)	Mini Z8	574746 R	131,20	
	DUOPIPE SYSTEMS DUOFIL MKSYSTEM	U 16		578374	171,70
U 18			578376	171,70	
U 20			578378	171,70	
U 25			578380	171,70	
U 32			578382	200,70	
U 16 S (PR-2B)**		Mini Z8	574860 R	148,20	
U 18 S (PR-2B)**		Mini Z8	574870 R	148,20	
U 20 S (PR-2B)**		Mini Z8	574862 R	148,20	
U 25 S (PR-2B)**		Mini Z8	574864 R	148,20	
U 32 S (PR-2B)		Mini Z8	574868 R	173,20	
DW Verbundrohr multitubo systems		U 16		578374	171,70
		U 18		578376	171,70
		U 20		578378	171,70
	U 25		578380	171,70	
	U 32		578382	200,70	
E					
EBRILLE Isomonflex	U 16		578374	171,70	
	U 20		578378	171,70	
	U 25		578380	171,70	
	U 26 ⁷⁾		578392	200,70	
	U 32		578382	200,70	
	U 16 S (PR-2B)**	Mini Z8	574860 R	148,20	
	U 20 S (PR-2B)**	Mini Z8	574862 R	148,20	
	U 25 S (PR-2B)**	Mini Z8	574864 R	148,20	
	U 26 S (PR-2B)**	Mini Z8	574866 R	173,20	
	U 32 S (PR-2B)	Mini Z8	574868 R	173,20	
	H 26		578410	165,00	
	TH 26		578362 R	183,30	
	TH 26 S (PR-2B)**	Mini Z8	574794 R	158,20	
EBRILLE Monflex	U 16		578374	171,70	
	U 20		578378	171,70	
	U 25		578380	171,70	
	U 26 ⁷⁾		578392	200,70	
	U 32		578382	200,70	
	U 16 S (PR-2B)**	Mini Z8	574860 R	148,20	
	U 20 S (PR-2B)**	Mini Z8	574862 R	148,20	
	U 25 S (PR-2B)**	Mini Z8	574864 R	148,20	
	U 26 S (PR-2B)**	Mini Z8	574866 R	173,20	
	U 32 S (PR-2B)	Mini Z8	574868 R	173,20	
	H 26		578410	165,00	
	TH 26		578362 R	183,30	
	TH 26 S (PR-2B)**	Mini Z8	574794 R	158,20	
EFFEBI EFFEBI-PRESS Aisi316 System M Profile ⁸⁾	M 15		578312	152,00	
	M 18		578314	152,00	
	M 22		578316	152,00	
	M 28		578318	152,00	
	M 35		578390	159,90	
	M 15 S (PR-2B)	Mini Z8	574738 R	131,20	
	M 18 S (PR-2B)	Mini Z8	574740 R	131,20	
	M 22 S (PR-2B)	Mini Z8	574742 R	131,20	
	M 28 S (PR-2B)	Mini Z8	574744 R	131,20	
	M 35 S (PR-2B)	Mini Z8	574746 R	131,20	

Pressfitting-Systeme für Gasinstallationen dürfen nur mit den in der Tabelle gelb hinterlegten Presszangen Mini/Pressringen gepresst werden.

Nationale Vorschriften beachten. Verwendungshinweise und Montageanweisungen der Systemanbieter/-hersteller lesen und beachten.

** Antrieb auch durch Hand-Radialpresse REMS Eco-Press unter Verwendung der Zwischenzange Z8, siehe Seite 227. Nationale Vorschriften beachten.

¹⁾ Nur Presszangen ab Kennzeichnung „108“ (1. Quartal 2008), „208“ (2. Quartal 2008) usw. einsetzbar. Die Kennzeichnung ist auf jeder Pressbacke gestempelt.

²⁾ Zur Aufnahme geeigneter Presseinsätze.

³⁾ Nur Presszangen ab Kennzeichnung „117“ (1. Quartal 2017), „217“ (2. Quartal 2017) usw. einsetzbar. Die Kennzeichnung ist auf jeder Pressbacke gestempelt.

⁴⁾ Für Rohre nach technischem Standard EN. Verwendungshinweise der Systemanbieter/-hersteller beachten.

⁵⁾ Für Rohre nach technischem Standard ASTM. Verwendungshinweise der Systemanbieter/-hersteller beachten.

⁶⁾ Für Gasinstallationen nur Presszangen Mini mit Kennzeichnung „VMP ½“ G“ auf den Pressbacken verwenden.

⁷⁾ Bisherige Bezeichnung: Presszange Mini C 26

⁸⁾ Nur Presszangen Mini/Pressringe S (PR-2B) ab Kennzeichnung „125“ (1. Quartal 2025), „225“ (2. Quartal 2025) usw. einsetzbar. Die Kennzeichnung ist auf jeder Pressbacke gestempelt.

Eignung der REMS Presswerkzeuge für Pressfitting-Systeme: Stand 13. Oktober 2025. Der jeweils aktuelle Stand ist im Internet abzurufen:

www.rems.de > Downloads > Produktkataloge, -prospekte > REMS Katalog.

Zwischenzangen siehe Seite 223. Presszangen für weitere Pressfitting-Systeme auf Anfrage.

System	Presszange Mini/Pressring	Antrieb durch Zwischenzange	Art.-Nr.	€	
EFIELD MULTILAYER PRESS GAS	U 16		578374	171,70	
	U 18		578376	171,70	
	U 20		578378	171,70	
	U 25		578380	171,70	
	U 32		578382	200,70	
EFIELD MULTILAYER PRESS WATER	U 16		578374	171,70	
	U 18		578376	171,70	
	U 20		578378	171,70	
	U 25		578380	171,70	
	U 32		578382	200,70	
Elkhart	VUS ½" (OD 15,9 mm)		578566	183,30	
APOLLOXPRESS	VUS ¾" (OD 22,2 mm)		578568	183,30	
Fittings Copper	VUS 1" (OD 28,6 mm)		578570	183,30	
and Low-Lead Brass	VUS 1¼" (OD 34,9 mm)		578606	183,30	
EMMETI GERPEX- FIVPRESS	B 16		578468	199,70	
	B 20		578472	199,70	
	B 26		578474	220,90	
	B 32		578476	220,90	
	F 16		578456	174,70	
	F 20		578460	174,70	
	H 16		578400	165,00	
	H 20		578406	165,00	
	TH 16		578352 R	183,30	
	TH 20		578358 R	183,30	
	TH 26		578362 R	183,30	
	TH 32		578364	183,30	
	TH 40		578624	243,10	
	U 16		578374	171,70	
	U 20		578378	171,70	
	EMPUR	TH 14		578348	183,30
TH 15			578350	183,30	
TH 16			578352 R	183,30	
TH 17			578354	183,30	
TH 20			578358 R	183,30	
TH 25			578360	183,30	
TH 14 S (PR-2B)**		Mini Z8	574778 R	158,20	
TH 15 S (PR-2B)**		Mini Z8	574780 R	158,20	
TH 16 S (PR-2B)**		Mini Z8	574782 R	158,20	
TH 17 S (PR-2B)**		Mini Z8	574784 R	158,20	
TH 20 S (PR-2B)**		Mini Z8	574788 R	158,20	
TH 25 S (PR-2B)**		Mini Z8	574792 R	158,20	
Esta Rohr simplesta SH M		M 15		578312	152,00
		M 18		578314	152,00
	M 22		578316	152,00	
	M 28		578318	152,00	
	M 35		578390	159,90	
	M 15 S (PR-2B)	Mini Z8	574738 R	131,20	
	M 18 S (PR-2B)	Mini Z8	574740 R	131,20	
	M 22 S (PR-2B)	Mini Z8	574742 R	131,20	
	M 28 S (PR-2B)	Mini Z8	574744 R	131,20	
	M 35 S (PR-2B)	Mini Z8	574746 R	131,20	
Esta Rohr simplesta ST M	M 15		578312	152,00	
	M 18		578314	152,00	
	M 22		578316	152,00	
	M 28		578318	152,00	
	M 35		578390	159,90	
	M 15 S (PR-2B)	Mini Z8	574738 R	131,20	
	M 18 S (PR-2B)	Mini Z8	574740 R	131,20	
	M 22 S (PR-2B)	Mini Z8	574742 R	131,20	
	M 28 S (PR-2B)	Mini Z8	574744 R	131,20	
	M 35 S (PR-2B)	Mini Z8	574746 R	131,20	
Esta Rohr simplesta SH V	V 15		578328	152,00	
	V 18		578332	152,00	
	V 22		578334	152,00	
	V 28		578336	152,00	
	V 35		578604	159,90	
	V 15 S (PR-2B)	Mini Z8	574752 R	131,20	
	V 18 S (PR-2B)	Mini Z8	574756 R	131,20	
	V 22 S (PR-2B)	Mini Z8	574758 R	131,20	
	V 28 S (PR-2B)	Mini Z8	574760 R	131,20	
	V 35 S (PR-2B)	Mini Z8	574762 R	131,20	

System	Presszange Mini/Pressring	Antrieb durch Zwischenzange	Art.-Nr.	€	
Esta Rohr simplesta ST V	V 15		578328	152,00	
	V 18		578332	152,00	
	V 22		578334	152,00	
	V 28		578336	152,00	
	V 35		578604	159,90	
	V 15 S (PR-2B)	Mini Z8	574752 R	131,20	
	V 18 S (PR-2B)	Mini Z8	574756 R	131,20	
	V 22 S (PR-2B)	Mini Z8	574758 R	131,20	
	V 28 S (PR-2B)	Mini Z8	574760 R	131,20	
	V 35 S (PR-2B)	Mini Z8	574762 R	131,20	
EUROTUBI	M 12		578310	152,00	
EUROPA	M 15		578312	152,00	
C-Steel Pressfitting System M-Profile ¹⁾	M 18		578314	152,00	
	M 22		578316	152,00	
	M 28		578318	152,00	
	M 35		578390	159,90	
	M 12 S (PR-2B)	Mini Z8	574736 R	131,20	
	M 15 S (PR-2B)	Mini Z8	574738 R	131,20	
	M 18 S (PR-2B)	Mini Z8	574740 R	131,20	
	M 22 S (PR-2B)	Mini Z8	574742 R	131,20	
	M 28 S (PR-2B)	Mini Z8	574744 R	131,20	
	M 35 S (PR-2B)	Mini Z8	574746 R	131,20	
EUROTUBI	M 15		578312	152,00	
EUROPA	M 18		578314	152,00	
Inox Pressfitting System M-Profile ¹⁾	M 22		578316	152,00	
	M 28		578318	152,00	
	M 35		578390	159,90	
	M 15 S (PR-2B)	Mini Z8	574738 R	131,20	
	M 18 S (PR-2B)	Mini Z8	574740 R	131,20	
	M 22 S (PR-2B)	Mini Z8	574742 R	131,20	
	M 28 S (PR-2B)	Mini Z8	574744 R	131,20	
	M 35 S (PR-2B)	Mini Z8	574746 R	131,20	
	Evans	VAU 15 (½") (OD 12,7 mm)		578630	156,70
	Components	VAU 20 (¾") (OD 19,1 mm)		578632	156,70
Presslok	VAU 25 (1") (OD 25,4 mm)		578634	156,70	

F

FAR Rubinetterie PRESSFAR	TH 14		578348	183,30
	TH 16		578352 R	183,30
	TH 17		578354	183,30
	TH 18		578356	183,30
	TH 20		578358 R	183,30
	TH 25		578360	183,30
	TH 26		578362 R	183,30
	TH 32		578364	183,30
	TH 40		578624	243,10
	TH 14 S (PR-2B)**	Mini Z8	574778 R	158,20
	TH 16 S (PR-2B)**	Mini Z8	574782 R	158,20
	TH 17 S (PR-2B)**	Mini Z8	574784 R	158,20
	TH 18 S (PR-2B)**	Mini Z8	574786 R	158,20
	TH 20 S (PR-2B)**	Mini Z8	574788 R	158,20
	TH 25 S (PR-2B)**	Mini Z8	574792 R	158,20
	TH 26 S (PR-2B)**	Mini Z8	574794 R	158,20
	TH 32 S (PR-2B)	Mini Z8	574798 R	158,20
	H 14		578398	165,00
	H 16		578400	165,00
	H 18		578404	165,00
	H 20		578406	165,00
	H 26		578410	165,00
	H 32		578412	165,00
	U 14		578372	171,70
	U 16		578374	171,70
	U 18		578376	171,70
	U 20		578378	171,70
	U 25		578380	171,70
U 26 ⁷⁾		578392	200,70	
U 32		578382	200,70	
U 40		578386	245,10	
U 14 S (PR-2B)**	Mini Z8	574858 R	148,20	
U 16 S (PR-2B)**	Mini Z8	574860 R	148,20	
U 18 S (PR-2B)**	Mini Z8	574870 R	148,20	
U 20 S (PR-2B)**	Mini Z8	574862 R	148,20	
U 25 S (PR-2B)**	Mini Z8	574864 R	148,20	
U 26 S (PR-2B)**	Mini Z8	574866 R	173,20	
U 32 S (PR-2B)	Mini Z8	574868 R	173,20	

Pressfitting-Systeme für Gasinstallationen dürfen nur mit den in der Tabelle gelb hinterlegten Presszangen Mini/Pressringen gepresst werden.

Nationale Vorschriften beachten. Verwendungshinweise und Montageanweisungen der Systemanbieter/-hersteller lesen und beachten.

** Antrieb auch durch Hand-Radialpresse REMS Eco-Press unter Verwendung der Zwischenzange Z8, siehe Seite 227. Nationale Vorschriften beachten.

¹⁾ Nur Presszangen ab Kennzeichnung „108“ (1. Quartal 2008), „208“ (2. Quartal 2008) usw. einsetzbar. Die Kennzeichnung ist auf jeder Pressbacke gestempelt.

²⁾ Zur Aufnahme geeigneter Presseinsätze.

³⁾ Nur Presszangen ab Kennzeichnung „117“ (1. Quartal 2017), „217“ (2. Quartal 2017) usw. einsetzbar. Die Kennzeichnung ist auf jeder Pressbacke gestempelt.

⁴⁾ Für Rohre nach technischem Standard EN. Verwendungshinweise der Systemanbieter/-hersteller beachten.

⁵⁾ Für Rohre nach technischem Standard ASTM. Verwendungshinweise der Systemanbieter/-hersteller beachten.

⁶⁾ Für Gasinstallationen nur Presszangen Mini mit Kennzeichnung „VMP ½" G" auf den Pressbacken verwenden.

⁷⁾ Bisherige Bezeichnung: Presszange Mini C 26

⁸⁾ Nur Presszangen Mini/Pressringe S (PR-2B) ab Kennzeichnung „125“ (1. Quartal 2025), „225“ (2. Quartal 2025) usw. einsetzbar. Die Kennzeichnung ist auf jeder Pressbacke gestempelt.

Eignung der REMS Presswerkzeuge für Pressfitting-Systeme: Stand 13. Oktober 2025. Der jeweils aktuelle Stand ist im Internet abzurufen:

www.rems.de > Downloads > Produktkataloge, -prospekte > REMS Katalog.

Zwischenzangen siehe Seite 223. Presszangen für weitere Pressfitting-Systeme auf Anfrage.

System	Presszange Mini/Pressring	Antrieb durch Zwischenzange	Art.-Nr.	€
FORZA	U 16		578374	171,70
STESSO PEX	U 20		578378	171,70
WATER AND GAS (AUS)	U 25		578380	171,70
	U 32		578382	200,70
	U 40		578386	245,10
FORZA	K16/P18		578592	191,00
GAS CRIMP (AUS)	K/20		578594	191,00
	K/25		578596	191,00
	K32		578598	191,00
	K1/40		578600	191,00
FORZA	VAU 15 (OD 12,7 mm)		578630	156,70
COPPER V PRESS (AUS)	VAU 20 (OD 19,1 mm)		578632	156,70
	VAU 25 (OD 25,4 mm)		578634	156,70
	VAU 32 (OD 31,8 mm)		578636	165,30
	VAU 15 S (PR-2B) (OD 12,7 mm)	Mini Z8	574804 R	135,30
	VAU 20 S (PR-2B)** (OD 19,1 mm)	Mini Z8	574806 R	135,30
	VAU 25 S (PR-2B)** (OD 25,4 mm)	Mini Z8	574808 R	135,30
FORZA	V 15		578328	152,00
STAINLESS V PRESS (AUS)	V 22		578334	152,00
	V 28		578336	152,00
	V 35		578604	159,90
	V 15 S (PR-2B)	Mini Z8	574752 R	131,20
	V 22 S (PR-2B)	Mini Z8	574758 R	131,20
	V 28 S (PR-2B)	Mini Z8	574760 R	131,20
	V 35 S (PR-2B)	Mini Z8	574762 R	131,20
FRABO	> Rubinetteria Bresciana Bonomi			
Fränkische alpex-duo XS	F 16		578456	174,70
	F 20		578460	174,70
	F 26		578462	189,10
	F 32		578464	189,10
	F 16 S (PR-2B)**	Mini Z8	574728 R	150,80
	F 20 S (PR-2B)**	Mini Z8	574730 R	150,80
	F 26 S (PR-2B)**	Mini Z8	574732 R	163,20
	F 32 S (PR-2B)**	Mini Z8	574734 R	163,20
	TH 16		578352 R	183,30
	TH 20		578358 R	183,30
	TH 26		578362 R	183,30
	TH 32		578364	183,30
	TH 16 S (PR-2B)**	Mini Z8	574782 R	158,20
	TH 20 S (PR-2B)**	Mini Z8	574788 R	158,20
	TH 26 S (PR-2B)**	Mini Z8	574794 R	158,20
	TH 32 S (PR-2B)**	Mini Z8	574798 R	158,20
Fränkische alpex F50 PROF1	F 16		578456	174,70
	F 20		578460	174,70
	F 26		578462	189,10
	F 32		578464	189,10
	F 16 S (PR-2B)**	Mini Z8	574728 R	150,80
	F 20 S (PR-2B)**	Mini Z8	574730 R	150,80
	F 26 S (PR-2B)**	Mini Z8	574732 R	163,20
	F 32 S (PR-2B)**	Mini Z8	574734 R	163,20
	H 16		578400	165,00
	H 20		578406	165,00
	H 26		578410	165,00
	H 32		578412	165,00
	TH 16		578352 R	183,30
	TH 20		578358 R	183,30
	TH 26		578362 R	183,30
	TH 32		578364	183,30
	TH 16 S (PR-2B)**	Mini Z8	574782 R	158,20
	TH 20 S (PR-2B)**	Mini Z8	574788 R	158,20
	TH 26 S (PR-2B)**	Mini Z8	574794 R	158,20
	TH 32 S (PR-2B)**	Mini Z8	574798 R	158,20
	U 16		578374	171,70
	U 20		578378	171,70
	U 25		578380	171,70
	U 32		578382	200,70
	VP 16		578482	182,40
	VP 20		578484	182,40
	VP 32		578488	201,60
Fränkische alpex L	Fz 40		578478	251,60

System	Presszange Mini/Pressring	Antrieb durch Zwischenzange	Art.-Nr.	€
G				
gabo therm H+S	TH 10		578342	183,30
	TH 12		578346	183,30
	TH 14		578348	183,30
	TH 15		578350	183,30
	TH 16		578352 R	183,30
	TH 17		578354	183,30
	TH 18		578356	183,30
	TH 20		578358 R	183,30
	TH 25		578360	183,30
	TH 26		578362 R	183,30
	TH 32		578364	183,30
	TH 40		578624	243,10
	TH 10 S (PR-2B)**	Mini Z8	574772 R	158,20
	TH 12 S (PR-2B)**	Mini Z8	574776 R	158,20
	TH 14 S (PR-2B)**	Mini Z8	574778 R	158,20
	TH 15 S (PR-2B)**	Mini Z8	574780 R	158,20
	TH 16 S (PR-2B)**	Mini Z8	574782 R	158,20
	TH 17 S (PR-2B)**	Mini Z8	574784 R	158,20
	TH 18 S (PR-2B)**	Mini Z8	574786 R	158,20
	TH 20 S (PR-2B)**	Mini Z8	574788 R	158,20
	TH 25 S (PR-2B)**	Mini Z8	574792 R	158,20
	TH 26 S (PR-2B)**	Mini Z8	574794 R	158,20
	TH 32 S (PR-2B)	Mini Z8	574798 R	158,20
Gallagher USA	H 12 (1/4")		578396	165,00
YogaPipe ACR	U 14 (3/8")		578372	171,70
	U 16 (1/2")		578374	171,70
	U 18 (5/8")		578376	171,70
	U 20 (3/4")		578378	171,70
	U 25 (7/8")		578380	171,70
	U 32 (1 1/8")		578382	200,70
Geberit FlowFit	GFFb 16-40		578670 R	349,00
Geberit Mappress CuNiFe	M 15		578312	152,00
	M 18		578314	152,00
	M 22		578316	152,00
	M 28		578318	152,00
	M 35		578390	159,90
	M 15 S (PR-2B)	Mini Z8	574738 R	131,20
	M 18 S (PR-2B)	Mini Z8	574740 R	131,20
	M 22 S (PR-2B)	Mini Z8	574742 R	131,20
	M 28 S (PR-2B)	Mini Z8	574744 R	131,20
	M 35 S (PR-2B)	Mini Z8	574746 R	131,20
Geberit Mappress C-STAHl	M 12		578310	152,00
	M 15		578312	152,00
	M 18		578314	152,00
	M 22		578316	152,00
	M 28		578318	152,00
	M 35		578390	159,90
	M 12 S (PR-2B)	Mini Z8	574736 R	131,20
	M 15 S (PR-2B)	Mini Z8	574738 R	131,20
	M 18 S (PR-2B)	Mini Z8	574740 R	131,20
	M 22 S (PR-2B)	Mini Z8	574742 R	131,20
	M 28 S (PR-2B)	Mini Z8	574744 R	131,20
	M 35 S (PR-2B)	Mini Z8	574746 R	131,20
Geberit Mappress C-STAHl Sprinkler nass	M 22		578316	152,00
	M 28		578318	152,00
Geberit Mappress Edelstahl	M 12		578310	152,00
	M 15		578312	152,00
	M 18		578314	152,00
	M 22		578316	152,00
	M 28		578318	152,00
	M 35		578390	159,90
	M 12 S (PR-2B)	Mini Z8	574736 R	131,20
	M 15 S (PR-2B)	Mini Z8	574738 R	131,20
	M 18 S (PR-2B)	Mini Z8	574740 R	131,20
	M 22 S (PR-2B)	Mini Z8	574742 R	131,20
	M 28 S (PR-2B)	Mini Z8	574744 R	131,20
	M 35 S (PR-2B)	Mini Z8	574746 R	131,20

Pressfitting-Systeme für Gasinstallationen dürfen nur mit den in der Tabelle gelb hinterlegten Presszangen Mini/Pressringen gepresst werden.

Nationale Vorschriften beachten. Verwendungshinweise und Montageanweisungen der Systemanbieter/-hersteller lesen und beachten.

** Antrieb auch durch Hand-Radialpresse REMS Eco-Press unter Verwendung der Zwischenzange Z8, siehe Seite 227. Nationale Vorschriften beachten.

1) Nur Presszangen ab Kennzeichnung „108“ (1. Quartal 2008), „208“ (2. Quartal 2008) usw. einsetzbar. Die Kennzeichnung ist auf jeder Pressbacke gestempelt.

2) Zur Aufnahme geeigneter Presseinsätze.

3) Nur Presszangen ab Kennzeichnung „117“ (1. Quartal 2017), „217“ (2. Quartal 2017) usw. einsetzbar. Die Kennzeichnung ist auf jeder Pressbacke gestempelt.

4) Für Rohre nach technischem Standard EN. Verwendungshinweise der Systemanbieter/-hersteller beachten.

5) Für Rohre nach technischem Standard ASTM. Verwendungshinweise der Systemanbieter/-hersteller beachten.

6) Für Gasinstallationen nur Presszangen Mini mit Kennzeichnung „VMP 1/2“ G“ auf den Pressbacken verwenden.

7) Bisherige Bezeichnung: Presszange Mini C 26

8) Nur Presszangen Mini/Pressringe S (PR-2B) ab Kennzeichnung „125“ (1. Quartal 2025), „225“ (2. Quartal 2025) usw. einsetzbar. Die Kennzeichnung ist auf jeder Pressbacke gestempelt.

Eignung der REMS Presswerkzeuge für Pressfitting-Systeme: Stand 13. Oktober 2025. Der jeweils aktuelle Stand ist im Internet abzurufen:

www.rems.de > Downloads > Produktkataloge, -prospekte > REMS Katalog.

Zwischenzangen siehe Seite 223. Presszangen für weitere Pressfitting-Systeme auf Anfrage.

System	Presszange Mini/Pressring	Antrieb durch Zwischenzange	Art.-Nr.	€
Geberit Mapress	M 15		578312	152,00
Edelstahl Gas	M 18		578314	152,00
	M 22		578316	152,00
	M 28		578318	152,00
	M 35		578390	159,90
	M 15 S (PR-2B)	Mini Z8	574738 R	131,20
	M 18 S (PR-2B)	Mini Z8	574740 R	131,20
	M 22 S (PR-2B)	Mini Z8	574742 R	131,20
	M 28 S (PR-2B)	Mini Z8	574744 R	131,20
	M 35 S (PR-2B)	Mini Z8	574746 R	131,20
Geberit Mapress	M 22		578316	152,00
Edelstahl Sprinkler	M 28		578318	152,00
Geberit Mapress	M 12		578310	152,00
Kupfer	M 15		578312	152,00
	M 18		578314	152,00
	M 22		578316	152,00
	M 28		578318	152,00
	M 35		578390	159,90
	M 12 S (PR-2B)	Mini Z8	574736 R	131,20
	M 15 S (PR-2B)	Mini Z8	574738 R	131,20
	M 18 S (PR-2B)	Mini Z8	574740 R	131,20
	M 22 S (PR-2B)	Mini Z8	574742 R	131,20
	M 28 S (PR-2B)	Mini Z8	574744 R	131,20
	M 35 S (PR-2B)	Mini Z8	574746 R	131,20
Geberit Mapress	M 15		578312	152,00
Kupfer Gas	M 18		578314	152,00
	M 22		578316	152,00
	M 28		578318	152,00
	M 35		578390	159,90
	M 15 S (PR-2B)	Mini Z8	574738 R	131,20
	M 18 S (PR-2B)	Mini Z8	574740 R	131,20
	M 22 S (PR-2B)	Mini Z8	574742 R	131,20
	M 28 S (PR-2B)	Mini Z8	574744 R	131,20
	M 35 S (PR-2B)	Mini Z8	574746 R	131,20
Geberit Mapress	M 15		578312	152,00
Therm	M 18		578314	152,00
	M 22		578316	152,00
	M 28		578318	152,00
	M 35		578390	159,90
	M 15 S (PR-2B)	Mini Z8	574738 R	131,20
	M 18 S (PR-2B)	Mini Z8	574740 R	131,20
	M 22 S (PR-2B)	Mini Z8	574742 R	131,20
	M 28 S (PR-2B)	Mini Z8	574744 R	131,20
	M 35 S (PR-2B)	Mini Z8	574746 R	131,20
Geberit Mepla	G 16		578444	183,30
	G 20		578446	183,30
	G 26		578448	194,90
	G 32		578450	207,40
	G 40		578452	269,10
Geberit Mepla	G 16		578444	183,30
Therm	G 20		578446	183,30
	G 26		578448	194,90
Geberit Votex	TH 16		578352 R	183,30
	TH 20		578358 R	183,30
	TH 26		578362 R	183,30
General Fittings	H 16		578400	165,00
ST00	H 20		578406	165,00
	H 25		578408	165,00
	H 26		578410	165,00
	H 32		578412	165,00
	TH 16		578352 R	183,30
	TH 20		578358 R	183,30
	TH 25		578362 R	183,30
	TH 26		578364	183,30
	TH 32		578624	243,10
	TH 16 S (PR-2B)**	Mini Z8	574782 R	158,20
	TH 20 S (PR-2B)**	Mini Z8	574788 R	158,20
	TH 25 S (PR-2B)**	Mini Z8	574792 R	158,20
	TH 26 S (PR-2B)**	Mini Z8	574794 R	158,20
	TH 32 S (PR-2B)**	Mini Z8	574798 R	158,20
	U 16		578374	171,70
	U 20		578378	171,70
	U 25		578380	171,70
	U 32		578382	200,70
	U 40		578386	245,10
	U 16 S (PR-2B)**	Mini Z8	574860 R	148,20
	U 20 S (PR-2B)**	Mini Z8	574862 R	148,20
	U 25 S (PR-2B)**	Mini Z8	574864 R	148,20
	U 32 S (PR-2B)	Mini Z8	574868 R	173,20

System	Presszange Mini/Pressring	Antrieb durch Zwischenzange	Art.-Nr.	€
General Fittings	H 16		578400	165,00
Ewoprex	H 20		578406	165,00
	H 26		578410	165,00
	H 32		578412	165,00
	TH 16		578352 R	183,30
	TH 20		578358 R	183,30
	TH 26		578362 R	183,30
	TH 32		578364	183,30
	TH 40		578624	243,10
	TH 16 S (PR-2B)**	Mini Z8	574782 R	158,20
	TH 20 S (PR-2B)**	Mini Z8	574788 R	158,20
	TH 26 S (PR-2B)**	Mini Z8	574794 R	158,20
	TH 32 S (PR-2B)**	Mini Z8	574798 R	158,20
	U 16		578374	171,70
	U 20		578378	171,70
	U 25		578380	171,70
	U 32		578382	200,70
	U 40		578386	245,10
	U 16 S (PR-2B)**	Mini Z8	574860 R	148,20
	U 20 S (PR-2B)**	Mini Z8	574862 R	148,20
	U 32 S (PR-2B)	Mini Z8	574868 R	173,20
General Fittings	B 16		578468	199,70
Serie 5S00	B 18		578470	199,70
	B 20		578472	199,70
	B 26		578474	220,90
	B 32		578476	220,90
	F 16		578456	174,70
	F 20		578460	174,70
	F 26		578462	189,10
	F 32		578464	189,10
	F 16 S (PR-2B)**	Mini Z8	574728 R	150,80
	F 20 S (PR-2B)**	Mini Z8	574730 R	150,80
	F 26 S (PR-2B)**	Mini Z8	574732 R	163,20
	F 32 S (PR-2B)**	Mini Z8	574734 R	163,20
	H 16		578400	165,00
	H 18		578404	165,00
	H 20		578406	165,00
	H 25		578408	165,00
	H 26		578410	165,00
	H 32		578412	165,00
	TH 16		578352 R	183,30
	TH 18		578356	183,30
	TH 20		578358 R	183,30
	TH 25		578360	183,30
	TH 26		578362 R	183,30
	TH 32		578364	183,30
	TH 40		578624	243,10
	TH 16 S (PR-2B)**	Mini Z8	574782 R	158,20
	TH 18 S (PR-2B)**	Mini Z8	574786 R	158,20
	TH 20 S (PR-2B)**	Mini Z8	574788 R	158,20
	TH 25 S (PR-2B)**	Mini Z8	574792 R	158,20
	TH 26 S (PR-2B)**	Mini Z8	574794 R	158,20
	TH 32 S (PR-2B)**	Mini Z8	574798 R	158,20
	U 16		578374	171,70
	U 18		578376	171,70
	U 20		578378	171,70
	U 25		578380	171,70
	U 32		578382	200,70
	U 40		578386	245,10
	U 16 S (PR-2B)**	Mini Z8	574860 R	148,20
	U 18 S (PR-2B)**	Mini Z8	574870 R	148,20
	U 20 S (PR-2B)**	Mini Z8	574862 R	148,20
	U 25 S (PR-2B)**	Mini Z8	574864 R	148,20
	U 32 S (PR-2B)	Mini Z8	574868 R	173,20
General Fittings	H 16		578400	165,00
Trident	H 20		578406	165,00
	H 26		578410	165,00
	H 32		578412	165,00
	TH 16		578352 R	183,30
	TH 20		578358 R	183,30
	TH 26		578362 R	183,30
	TH 32		578364	183,30
	TH 16 S (PR-2B)**	Mini Z8	574782 R	158,20
	TH 20 S (PR-2B)**	Mini Z8	574788 R	158,20
	TH 26 S (PR-2B)**	Mini Z8	574794 R	158,20
	TH 32 S (PR-2B)**	Mini Z8	574798 R	158,20
	U 16		578374	171,70
	U 20		578378	171,70
	U 32		578382	200,70
	U 16 S (PR-2B)**	Mini Z8	574860 R	148,20
	U 20 S (PR-2B)**	Mini Z8	574862 R	148,20
	U 32 S (PR-2B)	Mini Z8	574868 R	173,20
General Fittings	H 16		578400	165,00
Trident Gas	H 20		578406	165,00
	H 26		578410	165,00
	TH 16		578352 R	183,30
	TH 20		578358 R	183,30
	TH 26		578362 R	183,30
	TH 32		578364	183,30
	TH 16 S (PR-2B)**	Mini Z8	574782 R	158,20
	TH 20 S (PR-2B)**	Mini Z8	574788 R	158,20
	TH 26 S (PR-2B)**	Mini Z8	574794 R	158,20
	TH 32 S (PR-2B)	Mini Z8	574798 R	158,20
	U 16		578374	171,70
	U 20		578378	171,70
	U 32		578382	200,70
	U 16 S (PR-2B)**	Mini Z8	574860 R	148,20
	U 20 S (PR-2B)**	Mini Z8	574862 R	148,20
	U 32 S (PR-2B)	Mini Z8	574868 R	173,20

System	Presszange Mini/Pressring	Antrieb durch Zwischenzange	Art.-Nr.	€
Giacomini	H 16		578400	165,00
Raccordi RM	H 20		578406	165,00
Giacomini	H 26		578410	165,00
	H 32		578412	165,00
	TH 16		578352 R	183,30
	TH 20		578358 R	183,30
	TH 26		578362 R	183,30
	TH 32		578364	183,30
	TH 40		578624	243,10
	U 16		578374	171,70
	U 20		578378	171,70
	U 32		578382	200,70
	U 40		578386	245,10
Giacomini	H 16		578400	165,00
RM MULTIGAS	H 20		578406	165,00
	H 26		578410	165,00
	H 32		578412	165,00
	TH 16		578352 R	183,30
	TH 20		578358 R	183,30
	TH 26		578362 R	183,30
	TH 32		578364	183,30
	U 16		578374	171,70
	U 20		578378	171,70
	U 32		578382	200,70
Giacomini	V 15		578328	152,00
Valvole Giacomini	V 18		578332	152,00
serie R850V	V 22		578334	152,00
	V 28		578336	152,00
	V 35		578604	159,90
	SA 15		578514	182,40
	SA 18		578518	182,40
	SA 22		578520	182,40
	SA 28		578522	182,40
	M 15		578312	152,00
	M 18		578314	152,00
	M 22		578316	152,00
	M 28		578318	152,00
	M 35		578390	159,90
Golan Pipe	U 16		578374	171,70
Systems	U 20		578378	171,70
(Scandinavia)	U 25		578380	171,70
Alu-Pres	U 32		578382	200,70
	U 40		578386	245,10
Grinnell G-PRESS	VUS ½" (OD 15,9 mm)		578566	183,30
Copper Fittings	VUS ¾" (OD 22,2 mm)		578568	183,30
	VUS 1" (OD 28,6 mm)		578570	183,30
	VUS 1¼" (OD 34,9 mm)		578606	183,30
GS	TH 14		578348	183,30
Wärmesysteme	TH 16		578352 R	183,30
System TH	TH 20		578358 R	183,30
	TH 26		578362 R	183,30
	TH 32		578364	183,30
	TH 40		578624	243,10
	TH 14 S (PR-2B)**	Mini Z8	574778 R	158,20
	TH 16 S (PR-2B)**	Mini Z8	574782 R	158,20
	TH 20 S (PR-2B)**	Mini Z8	574788 R	158,20
	TH 26 S (PR-2B)**	Mini Z8	574794 R	158,20
	TH 32 S (PR-2B)	Mini Z8	574798 R	158,20
GS	V 15		578328	152,00
Wärmesysteme	V 18		578332	152,00
System V	V 22		578334	152,00
	V 28		578336	152,00
	V 35		578604	159,90
	V 15 S (PR-2B)	Mini Z8	574752 R	131,20
	V 18 S (PR-2B)	Mini Z8	574756 R	131,20
	V 22 S (PR-2B)	Mini Z8	574758 R	131,20
	V 28 S (PR-2B)	Mini Z8	574760 R	131,20
	V 35 S (PR-2B)	Mini Z8	574762 R	131,20

System	Presszange Mini/Pressring	Antrieb durch Zwischenzange	Art.-Nr.	€
H				
HASTINIK	M 15		578312	152,00
Hastinik/Hitpress	M 18		578314	152,00
	M 22		578316	152,00
	M 28		578318	152,00
	M 35		578390	159,90
	M 15 S (PR-2B)	Mini Z8	574738 R	131,20
	M 18 S (PR-2B)	Mini Z8	574740 R	131,20
	M 22 S (PR-2B)	Mini Z8	574742 R	131,20
	M 28 S (PR-2B)	Mini Z8	574744 R	131,20
	M 35 S (PR-2B)	Mini Z8	574746 R	131,20
heima24	TH 16		578352 R	183,30
	TH 20		578358 R	183,30
	TH 26		578362 R	183,30
	TH 32		578364	183,30
	TH 40		578624	243,10
	TH 16 S (PR-2B)**	Mini Z8	574782 R	158,20
	TH 20 S (PR-2B)**	Mini Z8	574788 R	158,20
	TH 26 S (PR-2B)**	Mini Z8	574794 R	158,20
	TH 32 S (PR-2B)	Mini Z8	574798 R	158,20
	U 16		578374	171,70
	U 20		578378	171,70
	U 32		578382	200,70
HELIROMA	U 16		578374	171,70
Klimapress	U 20		578378	171,70
	U 25		578380	171,70
	U 32		578382	200,70
	U 40		578386	245,10
	U 16 S (PR-2B)**	Mini Z8	574860 R	148,20
	U 20 S (PR-2B)**	Mini Z8	574862 R	148,20
	U 25 S (PR-2B)**	Mini Z8	574864 R	148,20
	U 32 S (PR-2B)**	Mini Z8	574868 R	173,20
HELIROMA	RFz 16		578492	191,00
Klimapress PPSU LP	RFz 20		578494	191,00
	RFz 25		578496	191,00
	RFz 32		578498	191,00
	U 16		578374	171,70
	U 20		578378	171,70
	U 25		578380	171,70
	U 26 ⁹⁾		578392	200,70
	U 32		578382	200,70
	U 16 S (PR-2B)**	Mini Z8	574860 R	148,20
	U 20 S (PR-2B)**	Mini Z8	574862 R	148,20
	U 25 S (PR-2B)**	Mini Z8	574864 R	148,20
	U 26 S (PR-2B)**	Mini Z8	574866 R	173,20
	U 32 S (PR-2B)**	Mini Z8	574868 R	173,20
Henco	TH 14		578348	183,30
	TH 16		578352 R	183,30
	TH 18		578356	183,30
	TH 20		578358 R	183,30
	TH 26		578362 R	183,30
	HE 32		578370 R	219,00
	TH 14 S (PR-2B)**	Mini Z8	574778 R	158,20
	TH 16 S (PR-2B)**	Mini Z8	574782 R	158,20
	TH 18 S (PR-2B)**	Mini Z8	574786 R	158,20
	TH 20 S (PR-2B)**	Mini Z8	574788 R	158,20
	TH 26 S (PR-2B)**	Mini Z8	574794 R	158,20
Herotec	H 16		578400	165,00
tempusPRESS	H 20		578406	165,00
PLUS	H 25		578408	165,00
	H 32		578412	165,00
	RFz 16		578492	191,00
	RFz 20		578494	191,00
	RFz 25		578496	191,00
	RFz 32		578498	191,00
	TH 16		578352 R	183,30
	TH 20		578358 R	183,30
	TH 25		578360	183,30
	TH 32		578364	183,30
	TH 40		578624	243,10
	TH 16 S (PR-2B)**	Mini Z8	574782 R	158,20
	TH 20 S (PR-2B)**	Mini Z8	574788 R	158,20
	TH 25 S (PR-2B)**	Mini Z8	574792 R	158,20
	TH 32 S (PR-2B)	Mini Z8	574798 R	158,20
	U 16		578374	171,70
	U 20		578378	171,70
	U 25		578380	171,70
	U 32		578382	200,70
	U 40		578386	245,10

Pressfitting-Systeme für Gasinstallationen dürfen nur mit den in der Tabelle gelb hinterlegten Presszangen Mini/Pressringen gepresst werden.

Nationale Vorschriften beachten. Verwendungshinweise und Montageanweisungen der Systemanbieter/-hersteller lesen und beachten.

** Antrieb auch durch Hand-Radialpresse REMS Eco-Press unter Verwendung der Zwischenzange Z8, siehe Seite 227. Nationale Vorschriften beachten.

¹⁾ Nur Presszangen ab Kennzeichnung „108“ (1. Quartal 2008), „208“ (2. Quartal 2008) usw. einsetzbar. Die Kennzeichnung ist auf jeder Pressbacke gestempelt.

²⁾ Zur Aufnahme geeigneter Presseinsätze.

³⁾ Nur Presszangen ab Kennzeichnung „117“ (1. Quartal 2017), „217“ (2. Quartal 2017) usw. einsetzbar. Die Kennzeichnung ist auf jeder Pressbacke gestempelt.

⁴⁾ Für Rohre nach technischem Standard EN. Verwendungshinweise der Systemanbieter/-hersteller beachten.

⁵⁾ Für Rohre nach technischem Standard ASTM. Verwendungshinweise der Systemanbieter/-hersteller beachten.

⁶⁾ Für Gasinstallationen nur Presszangen Mini mit Kennzeichnung „VMP ½" G" auf den Pressbacken verwenden.

⁷⁾ Bisherige Bezeichnung: Presszange Mini C 26

⁸⁾ Nur Presszangen Mini/Pressringe S (PR-2B) ab Kennzeichnung „125“ (1. Quartal 2025), „225“ (2. Quartal 2025) usw. einsetzbar. Die Kennzeichnung ist auf jeder Pressbacke gestempelt.

Eignung der REMS Presswerkzeuge für Pressfitting-Systeme: Stand 13. Oktober 2025. Der jeweils aktuelle Stand ist im Internet abzurufen:

www.rems.de > Downloads > Produktkataloge, -prospekte > REMS Katalog.

Zwischenzangen siehe Seite 223. Presszangen für weitere Pressfitting-Systeme auf Anfrage.

System	Presszange Mini/Pressring	Antrieb durch Zwischenzange	Art.-Nr.	€	
Herotec tempusPRESS PLUS PPSU	H 16		578400	165,00	
	H 20		578406	165,00	
	H 25		578408	165,00	
	H 32		578412	165,00	
	TH 16		578352 R	183,30	
	TH 20		578358 R	183,30	
	TH 25		578360	183,30	
	TH 32		578364	183,30	
	TH 40		578624	243,10	
	TH 16 S (PR-2B)**	Mini Z8	574782 R	158,20	
	TH 20 S (PR-2B)**	Mini Z8	574788 R	158,20	
	TH 25 S (PR-2B)**	Mini Z8	574792 R	158,20	
	TH 32 S (PR-2B)	Mini Z8	574798 R	158,20	
	U 16		578374	171,70	
	U 20		578378	171,70	
	U 25		578380	171,70	
	U 32		578382	200,70	
U 40		578386	245,10		
HERZ PIPEFIX	TH 10		578342	183,30	
	TH 16		578352 R	183,30	
	TH 20		578358 R	183,30	
	TH 26		578362 R	183,30	
	TH 32		578364	183,30	
	TH 40		578624	243,10	
	TH 10 S (PR-2B)**	Mini Z8	574772 R	158,20	
	TH 16 S (PR-2B)**	Mini Z8	574782 R	158,20	
	TH 20 S (PR-2B)**	Mini Z8	574788 R	158,20	
	TH 26 S (PR-2B)**	Mini Z8	574794 R	158,20	
	TH 32 S (PR-2B)**	Mini Z8	574798 R	158,20	
HIDRONIX MULTIGAS	TH 16		578352 R	183,30	
	TH 20		578358 R	183,30	
	TH 26		578362 R	183,30	
HIDRONIX MULTIPIPE	TH 14		578348	183,30	
	TH 16		578352 R	183,30	
	TH 20		578358 R	183,30	
	TH 26		578362 R	183,30	
	TH 32		578364	183,30	
	H 14		578398	165,00	
	H 16		578400	165,00	
	H 18		578404	165,00	
	H 20		578406	165,00	
	H 26		578410	165,00	
	H 32		578412	165,00	
	U 14		578372	171,70	
	U 16		578374	171,70	
	U 18		578376	171,70	
	U 20		578378	171,70	
	U 26 ⁷⁾		578392	200,70	
	U 32		578382	200,70	
HIDRONIX UNICO	TH 14		578348	183,30	
	TH 16		578352 R	183,30	
	TH 20		578358 R	183,30	
	TH 26		578362 R	183,30	
	TH 32		578364	183,30	
	H 14		578398	165,00	
	H 16		578400	165,00	
	H 18		578404	165,00	
	H 20		578406	165,00	
	H 26		578410	165,00	
	H 32		578412	165,00	
	U 14		578372	171,70	
	U 16		578374	171,70	
	U 18		578376	171,70	
	U 20		578378	171,70	
	U 26 ⁷⁾		578392	200,70	
	U 32		578382	200,70	
HITEC Sistema Multistrato	TH 14		578348	183,30	
	TH 16		578352 R	183,30	
	TH 18		578356	183,30	
	TH 20		578358 R	183,30	
	TH 26		578362 R	183,30	
	TH 32		578364	183,30	
	TH 40		578624	243,10	
	TH 14 S (PR-2B)**	Mini Z8	574778 R	158,20	
	TH 16 S (PR-2B)**	Mini Z8	574782 R	158,20	
	TH 18 S (PR-2B)**	Mini Z8	574786 R	158,20	
	TH 20 S (PR-2B)**	Mini Z8	574788 R	158,20	
	TH 26 S (PR-2B)**	Mini Z8	574794 R	158,20	
	TH 32 S (PR-2B)**	Mini Z8	574798 R	158,20	
	HITHERM-ISOTUBI NUMEPRESS	M 15		578312	152,00
		M 18		578314	152,00
		M 22		578316	152,00
		M 28		578318	152,00
M 35			578390	159,90	
M 15 S (PR-2B)		Mini Z8	574738 R	131,20	
M 18 S (PR-2B)		Mini Z8	574740 R	131,20	
M 22 S (PR-2B)		Mini Z8	574742 R	131,20	
M 28 S (PR-2B)		Mini Z8	574744 R	131,20	
M 35 S (PR-2B)		Mini Z8	574746 R	131,20	

System	Presszange Mini/Pressring	Antrieb durch Zwischenzange	Art.-Nr.	€
HITHERM-ISOTUBI HTpress	M 15		578312	152,00
	M 18		578314	152,00
	M 22		578316	152,00
	M 28		578318	152,00
	M 35		578390	159,90
	M 15 S (PR-2B)	Mini Z8	574738 R	131,20
	M 18 S (PR-2B)	Mini Z8	574740 R	131,20
	M 22 S (PR-2B)	Mini Z8	574742 R	131,20
	M 28 S (PR-2B)	Mini Z8	574744 R	131,20
	M 35 S (PR-2B)	Mini Z8	574746 R	131,20
HITHERM-ISOTUBI HTfire	M 15		578312	152,00
	M 18		578314	152,00
	M 22		578316	152,00
	M 28		578318	152,00
	M 35		578390	159,90
	M 15 S (PR-2B)	Mini Z8	574738 R	131,20
	M 18 S (PR-2B)	Mini Z8	574740 R	131,20
	M 22 S (PR-2B)	Mini Z8	574742 R	131,20
	M 28 S (PR-2B)	Mini Z8	574744 R	131,20
	M 35 S (PR-2B)	Mini Z8	574746 R	131,20
HITHERM-ISOTUBI HTair	M 15		578312	152,00
	M 18		578314	152,00
	M 22		578316	152,00
	M 28		578318	152,00
	M 35		578390	159,90
	M 15 S (PR-2B)	Mini Z8	574738 R	131,20
	M 18 S (PR-2B)	Mini Z8	574740 R	131,20
	M 22 S (PR-2B)	Mini Z8	574742 R	131,20
	M 28 S (PR-2B)	Mini Z8	574744 R	131,20
	M 35 S (PR-2B)	Mini Z8	574746 R	131,20
Hopewell press fit system	M 15		578312	152,00
	M 18		578314	152,00
	M 22		578316	152,00
	M 28		578318	152,00
	M 35		578390	159,90
hp praski BAVARIA-press	TH 10		578342	183,30
	TH 12		578346	183,30
	TH 14		578348	183,30
	TH 16		578352 R	183,30
	TH 17		578354	183,30
	TH 20		578358 R	183,30
	TH 25		578360	183,30
	TH 26		578362 R	183,30
	TH 32		578364	183,30
	TH 40		578624	243,10
	TH 10 S (PR-2B)**	Mini Z8	574772 R	158,20
	TH 12 S (PR-2B)**	Mini Z8	574776 R	158,20
	TH 14 S (PR-2B)**	Mini Z8	574778 R	158,20
TH 16 S (PR-2B)**	Mini Z8	574782 R	158,20	
TH 17 S (PR-2B)**	Mini Z8	574784 R	158,20	
TH 20 S (PR-2B)**	Mini Z8	574788 R	158,20	
TH 25 S (PR-2B)**	Mini Z8	574792 R	158,20	
TH 26 S (PR-2B)**	Mini Z8	574794 R	158,20	
TH 32 S (PR-2B)	Mini Z8	574798 R	158,20	
I				
ICOOL PACIFIC COOL PRESS	BMP ¼"		578700	181,40
	BMP ⅜"		578702	181,40
	BMP ½"		578704	181,40
	BMP ⅝"		578706	181,40
	BMP ¾"		578708	181,40
	BMP 1 1/8"		578714	181,40
	BMP ¼" S (PR-2B)	Mini Z8	574810 R	156,60
BMP ⅜" S (PR-2B)	Mini Z8	574812 R	156,60	
BMP ½" S (PR-2B)	Mini Z8	574814 R	156,60	
BMP ⅝" S (PR-2B)	Mini Z8	574816 R	156,60	
BMP ¾" S (PR-2B)	Mini Z8	574818 R	156,60	
BMP 1 1/8" S (PR-2B)	Mini Z8	574824 R	156,60	
Idrosanitaria Bonomi Homegas	TH 16		578352 R	183,30
	TH 20		578358 R	183,30
	TH 26		578362 R	183,30
	TH 16 S (PR-2B)**	Mini Z8	574782 R	158,20
	TH 20 S (PR-2B)**	Mini Z8	574788 R	158,20
TH 26 S (PR-2B)**	Mini Z8	574794 R	158,20	
Idrosanitaria Bonomi Idropress	TH 16		578352 R	183,30
	TH 18		578356	183,30
	TH 20		578358 R	183,30
	TH 26		578362 R	183,30
	TH 32		578364	183,30
	TH 40		578624	243,10
	TH 16 S (PR-2B)**	Mini Z8	574782 R	158,20
	TH 18 S (PR-2B)**	Mini Z8	574786 R	158,20
	TH 20 S (PR-2B)**	Mini Z8	574788 R	158,20
	TH 26 S (PR-2B)**	Mini Z8	574794 R	158,20
	TH 32 S (PR-2B)	Mini Z8	574798 R	158,20

System	Presszange Mini/Pressring	Antrieb durch Zwischenzange	Art.-Nr.	€	System	Presszange Mini/Pressring	Antrieb durch Zwischenzange	Art.-Nr.	€	
IDROSISTEMI Ta-Press	TH 16		578352 R	183,30	Instantor Press System	TH 16		578352 R	183,30	
	TH 20		578358 R	183,30		TH 20		578358 R	183,30	
	TH 26		578362 R	183,30		TH 26		578362 R	183,30	
	TH 32		578364	183,30		TH 32		578364	183,30	
	TH 40		578624	243,10		TH 16 S (PR-2B)**	Mini Z8	574782 R	158,20	
	TH 16 S (PR-2B)**	Mini Z8	574782 R	158,20		TH 20 S (PR-2B)**	Mini Z8	574788 R	158,20	
	TH 20 S (PR-2B)**	Mini Z8	574788 R	158,20		TH 26 S (PR-2B)**	Mini Z8	574794 R	158,20	
	TH 26 S (PR-2B)**	Mini Z8	574794 R	158,20		TH 32 S (PR-2B)	Mini Z8	574798 R	158,20	
	TH 32 S (PR-2B)	Mini Z8	574798 R	158,20		Instantor Copper Press Imperial	VI 1/2" (OD 14,7 mm)		578716	181,40
	F 16		578456	174,70			VI 3/4" (OD 21,0 mm)		578718	181,40
	F 20		578460	174,70			VI 1" (OD 27,4 mm)		578720	181,40
	F 26		578462	189,10			VI 1/2" S (PR-2B)	Mini Z8	574850 R	156,60
	F 32		578464	189,10			VI 3/4" S (PR-2B)	Mini Z8	574852 R	156,60
	Fz 40		578478	251,60		VI 1" S (PR-2B)	Mini Z8	574854 R	156,60	
	F 16 S (PR-2B)**	Mini Z8	574728 R	150,80		Instantor Copper Press Metric	M 15		578312	152,00
	F 20 S (PR-2B)**	Mini Z8	574730 R	150,80	M 22			578316	152,00	
	F 26 S (PR-2B)**	Mini Z8	574732 R	163,20	M 28			578318	152,00	
	F 32 S (PR-2B)	Mini Z8	574734 R	163,20	M 15 S (PR-2B)		Mini Z8	574738 R	131,20	
	H 16		578400	165,00	M 22 S (PR-2B)		Mini Z8	574742 R	131,20	
	H 20		578406	165,00	M 28 S (PR-2B)	Mini Z8	574744 R	131,20		
	H 26		578410	165,00	INVENA PROV	TH 16		578352 R	183,30	
	H 32		578412	165,00		TH 20		578358 R	183,30	
	U 16		578374	171,70		TH 26		578362 R	183,30	
	U 20		578378	171,70		TH 32		578364	183,30	
	U 26 ⁷⁾		578392	200,70		TH 16 S (PR-2B)**	Mini Z8	574782 R	158,20	
	U 32		578382	200,70		TH 20 S (PR-2B)**	Mini Z8	574788 R	158,20	
	U 40		578386	245,10		TH 26 S (PR-2B)**	Mini Z8	574794 R	158,20	
	U 16 S (PR-2B)**	Mini Z8	574860 R	148,20		TH 32 S (PR-2B)	Mini Z8	574798 R	158,20	
	U 20 S (PR-2B)**	Mini Z8	574862 R	148,20		U 16		578374	171,70	
	U 26 S (PR-2B)**	Mini Z8	574866 R	173,20		U 20		578378	171,70	
	U 32 S (PR-2B)	Mini Z8	574868 R	173,20		U 16 S (PR-2B)**	Mini Z8	574860 R	148,20	
	B 16		578468	199,70		U 20 S (PR-2B)**	Mini Z8	574862 R	148,20	
	B 20		578472	199,70		B 16		578468	199,70	
	B 26		578474	220,90		B 20		578472	199,70	
	B 32		578476	220,90		INVENA PROV LBP	TH 16		578352 R	183,30
	IDROTRADE Storm Multipinza	H 16		578400	165,00		TH 20		578358 R	183,30
		H 20		578406	165,00		TH 26		578362 R	183,30
		H 26		578410	165,00		TH 32		578364	183,30
		H 32		578412	165,00		TH 16 S (PR-2B)**	Mini Z8	574782 R	158,20
		TH 16		578352 R	183,30		TH 20 S (PR-2B)**	Mini Z8	574788 R	158,20
TH 20			578358 R	183,30	TH 26 S (PR-2B)**		Mini Z8	574794 R	158,20	
TH 26			578362 R	183,30	TH 32 S (PR-2B)		Mini Z8	574798 R	158,20	
TH 32			578364	183,30	U 16			578374	171,70	
THL 32			578368	183,30	U 20			578378	171,70	
TH 40			578624	243,10	U 26 ⁷⁾			578392	200,70	
TH 16 S (PR-2B)**		Mini Z8	574782 R	158,20	U 32			578382	200,70	
TH 20 S (PR-2B)**		Mini Z8	574788 R	158,20	U 16 S (PR-2B)**		Mini Z8	574860 R	148,20	
TH 26 S (PR-2B)**		Mini Z8	574794 R	158,20	U 20 S (PR-2B)**		Mini Z8	574862 R	148,20	
TH 32 S (PR-2B)		Mini Z8	574798 R	158,20	U 26 S (PR-2B)**		Mini Z8	574866 R	173,20	
U 16			578374	171,70	U 32 S (PR-2B)	Mini Z8	574868 R	173,20		
U 20		578378	171,70	IPA IPANA Press	TH 10		578342	183,30		
U 16 S (PR-2B)**	Mini Z8	574860 R	148,20		TH 11,6		578344	183,30		
U 20 S (PR-2B)**	Mini Z8	574862 R	148,20		TH 12		578346	183,30		
IDROTRADE StormPRES ¹⁾	M 15		578312		152,00	TH 14		578348	183,30	
	M 18		578314		152,00	TH 15		578350	183,30	
	M 22		578316		152,00	TH 16		578352 R	183,30	
	M 28		578318		152,00	TH 17		578354	183,30	
	M 35		578390		159,90	TH 18		578356	183,30	
	M 15 S (PR-2B)	Mini Z8	574738 R		131,20	TH 20		578358 R	183,30	
	M 18 S (PR-2B)	Mini Z8	574740 R		131,20	TH 22		578588	183,30	
	M 22 S (PR-2B)	Mini Z8	574742 R		131,20	TH 25		578360	183,30	
	M 28 S (PR-2B)	Mini Z8	574744 R		131,20	TH 26		578362 R	183,30	
	M 35 S (PR-2B)	Mini Z8	574746 R		131,20	TH 28		578590	183,30	
	IDROTRADE StormSTEEL ¹⁾	M 12			578310	152,00	TH 32		578364	183,30
		M 15			578312	152,00	TH 40		578624	243,10
		M 18		578314	152,00	TH 10 S (PR-2B)**	Mini Z8	574772 R	158,20	
		M 22		578316	152,00	TH 11,6 S (PR-2B)**	Mini Z8	574774 R	158,20	
		M 28		578318	152,00	TH 12 S (PR-2B)**	Mini Z8	574776 R	158,20	
M 35			578390	159,90	TH 14 S (PR-2B)**	Mini Z8	574778 R	158,20		
M 12 S (PR-2B)		Mini Z8	574736 R	131,20	TH 15 S (PR-2B)**	Mini Z8	574780 R	158,20		
M 15 S (PR-2B)		Mini Z8	574738 R	131,20	TH 16 S (PR-2B)**	Mini Z8	574782 R	158,20		
M 18 S (PR-2B)		Mini Z8	574740 R	131,20	TH 17 S (PR-2B)**	Mini Z8	574784 R	158,20		
M 22 S (PR-2B)		Mini Z8	574742 R	131,20	TH 18 S (PR-2B)**	Mini Z8	574786 R	158,20		
M 28 S (PR-2B)		Mini Z8	574744 R	131,20	TH 20 S (PR-2B)**	Mini Z8	574788 R	158,20		
M 35 S (PR-2B)		Mini Z8	574746 R	131,20	TH 22 S (PR-2B)**	Mini Z8	574790 R	158,20		
					TH 25 S (PR-2B)**	Mini Z8	574792 R	158,20		
					TH 26 S (PR-2B)**	Mini Z8	574794 R	158,20		
					TH 28 S (PR-2B)**	Mini Z8	574796 R	158,20		
				TH 32 S (PR-2B)**	Mini Z8	574798 R	158,20			

Pressfitting-Systeme für Gasinstallationen dürfen nur mit den in der Tabelle gelb hinterlegten Presszangen Mini/Pressringen gepresst werden.

Nationale Vorschriften beachten. Verwendungshinweise und Montageanweisungen der Systemanbieter/-hersteller lesen und beachten.

** Antrieb auch durch Hand-Radialpresse REMS Eco-Press unter Verwendung der Zwischenzange Z8, siehe Seite 227. Nationale Vorschriften beachten.

¹⁾ Nur Presszangen ab Kennzeichnung „108“ (1. Quartal 2008), „208“ (2. Quartal 2008) usw. einsetzbar. Die Kennzeichnung ist auf jeder Pressbacke gestempelt.

²⁾ Zur Aufnahme geeigneter Presseinsätze.

³⁾ Nur Presszangen ab Kennzeichnung „117“ (1. Quartal 2017), „217“ (2. Quartal 2017) usw. einsetzbar. Die Kennzeichnung ist auf jeder Pressbacke gestempelt.

⁴⁾ Für Rohre nach technischem Standard EN. Verwendungshinweise der Systemanbieter/-hersteller beachten.

⁵⁾ Für Rohre nach technischem Standard ASTM. Verwendungshinweise der Systemanbieter/-hersteller beachten.

⁶⁾ Für Gasinstallationen nur Presszangen Mini mit Kennzeichnung „VMP 1/2" G" auf den Pressbacken verwenden.

⁷⁾ Bisherige Bezeichnung: Presszange Mini C 26

⁸⁾ Nur Presszangen Mini/Pressringe S (PR-2B) ab Kennzeichnung „125“ (1. Quartal 2025), „225“ (2. Quartal 2025) usw. einsetzbar. Die Kennzeichnung ist auf jeder Pressbacke gestempelt.

Eignung der REMS Presswerkzeuge für Pressfitting-Systeme: Stand 13. Oktober 2025. Der jeweils aktuelle Stand ist im Internet abzurufen:

www.rems.de > Downloads > Produktkataloge, -prospekte > REMS Katalog.

Zwischenzangen siehe Seite 223. Presszangen für weitere Pressfitting-Systeme auf Anfrage.

System	Presszange Mini/Pressring	Antrieb durch Zwischenzange	Art.-Nr.	€
IPATHU IPANA Press	TH 16		578352 R	183,30
	TH 20		578358 R	183,30
	TH 26		578362 R	183,30
	TH 32		578364	183,30
	TH 40		578624	243,10
	TH 16 S (PR-2B)**	Mini Z8	574782 R	158,20
	TH 20 S (PR-2B)**	Mini Z8	574788 R	158,20
	TH 26 S (PR-2B)**	Mini Z8	574794 R	158,20
IPALPEX (Industrie du Plastique et Accessoires)	TH 14		578348	183,30
	TH 16		578352 R	183,30
	TH 18		578356	183,30
	TH 20		578358 R	183,30
	TH 26		578362 R	183,30
	THL 32		578368	183,30
	TH 40		578624	243,10
	IPLEX PIPELINES	K16/P18		578592
AUSTRALIA Iptex Pro-fit	IPLEX PIPELINES	K16/P18	578592	191,00
	IPLEX PIPELINES	K/20	578594	191,00
	AUSTRALIA Iptex K1 (Gas)	K32	578598	191,00
IPLEX PIPELINES	IPLEX PIPELINES	K/20	578594	191,00
	AUSTRALIA Iptex K2	K/25	578596	191,00
	ISOTUBI NUMEPRESS	M 15	578312	152,00
IVAR ALPEX-GAS	M 18		578314	152,00
	M 22		578316	152,00
	M 28		578318	152,00
	M 35		578390	159,90
	M 15 S (PR-2B)	Mini Z8	574738 R	131,20
	M 18 S (PR-2B)	Mini Z8	574740 R	131,20
	M 22 S (PR-2B)	Mini Z8	574742 R	131,20
	M 28 S (PR-2B)	Mini Z8	574744 R	131,20
	M 35 S (PR-2B)	Mini Z8	574746 R	131,20
	B 20		578472	199,70
IVAR Ivar-Press	B 26		578474	220,90
	B 32		578476	220,90
	B 14		578466	199,70
	B 16		578468	199,70
	B 18		578470	199,70
	B 20		578472	199,70
	B 26		578474	220,90
	B 32		578476	220,90
IVAR MULTI PRESS GAS ITALIA	Fz 40		578478	251,60
	TH 16		578352 R	183,30
	TH 20		578358 R	183,30
	TH 26		578362 R	183,30
	H 16		578400	165,00
	H 20		578406	165,00
	H 26		578410	165,00
	U 16		578374	171,70
	U 20		578378	171,70
	IVAR Multi Press MP	TH 16		578352 R
TH 18			578356	183,30
TH 20			578358 R	183,30
TH 25			578360	183,30
TH 26			578362 R	183,30
TH 32			578364	183,30
TH 40			578624	243,10
TH 16 S (PR-2B)**		Mini Z8	574782 R	158,20
TH 18 S (PR-2B)**		Mini Z8	574786 R	158,20
TH 20 S (PR-2B)**		Mini Z8	574788 R	158,20
TH 25 S (PR-2B)**		Mini Z8	574792 R	158,20
TH 26 S (PR-2B)**		Mini Z8	574794 R	158,20
TH 32 S (PR-2B)		Mini Z8	574798 R	158,20
F 16			578456	174,70
F 18			578458	174,70
F 20			578460	174,70
F 26			578462	189,10
F 32			578464	189,10
Fz 40			578478	251,60
F 16 S (PR-2B)**		Mini Z8	574728 R	150,80
F 20 S (PR-2B)**		Mini Z8	574730 R	150,80
F 26 S (PR-2B)**		Mini Z8	574732 R	163,20
F 32 S (PR-2B)		Mini Z8	574734 R	163,20
H 16			578400	165,00
H 18			578404	165,00
H 20			578406	165,00
H 25			578408	165,00
H 26			578410	165,00
H 32			578412	165,00
U 16			578374	171,70
U 18		578376	171,70	
U 20		578378	171,70	
U 25		578380	171,70	
U 26 ¹⁾		578392	200,70	
U 32		578382	200,70	
U 40		578386	245,10	
U 16 S (PR-2B)**	Mini Z8	574860 R	148,20	
U 18 S (PR-2B)**	Mini Z8	574870 R	148,20	
U 20 S (PR-2B)**	Mini Z8	574862 R	148,20	
U 25 S (PR-2B)**	Mini Z8	574864 R	148,20	
U 26 S (PR-2B)**	Mini Z8	574866 R	173,20	
U 32 S (PR-2B)	Mini Z8	574868 R	173,20	
B 16		578468	199,70	
B 18		578470	199,70	
B 20		578472	199,70	
B 26		578474	220,90	
B 32		578476	220,90	

System	Presszange Mini/Pressring	Antrieb durch Zwischenzange	Art.-Nr.	€
IVAR Multi Press Leak (MPL)	TH 16		578352 R	183,30
	TH 20		578358 R	183,30
	TH 26		578362 R	183,30
	TH 32		578364	183,30
	TH 16 S (PR-2B)**	Mini Z8	574782 R	158,20
	TH 20 S (PR-2B)**	Mini Z8	574788 R	158,20
	TH 26 S (PR-2B)**	Mini Z8	574794 R	158,20
	TH 32 S (PR-2B)	Mini Z8	574798 R	158,20
	F 16		578456	174,70
	F 20		578460	174,70
	F 26		578462	189,10
	F 32		578464	189,10
	F 16 S (PR-2B)**	Mini Z8	574728 R	150,80
	F 20 S (PR-2B)**	Mini Z8	574730 R	150,80
	F 26 S (PR-2B)**	Mini Z8	574732 R	163,20
IVAR Plastic Multi Press PMP	F 32 S (PR-2B)	Mini Z8	574734 R	163,20
	H 16		578400	165,00
	H 20		578406	165,00
	H 26		578410	165,00
	H 32		578412	165,00
	U 16		578374	171,70
	U 20		578378	171,70
	U 25		578380	171,70
	U 26 ¹⁾		578392	200,70
	U 32		578382	200,70
	U 16 S (PR-2B)**	Mini Z8	574860 R	148,20
	U 20 S (PR-2B)**	Mini Z8	574862 R	148,20
	U 25 S (PR-2B)**	Mini Z8	574864 R	148,20
	U 26 S (PR-2B)**	Mini Z8	574866 R	173,20
	U 32 S (PR-2B)	Mini Z8	574868 R	173,20
IVAR Plastic Multi Press Leak (PMPL)	B 16		578468	199,70
	B 20		578472	199,70
	B 26		578474	220,90
	B 32		578476	220,90
	TH 16		578352 R	183,30
	TH 20		578358 R	183,30
	TH 26		578362 R	183,30
	TH 32		578364	183,30
	TH 16 S (PR-2B)**	Mini Z8	574782 R	158,20
	TH 20 S (PR-2B)**	Mini Z8	574788 R	158,20
	TH 26 S (PR-2B)**	Mini Z8	574794 R	158,20
	TH 32 S (PR-2B)	Mini Z8	574798 R	158,20
	F 16		578456	174,70
	F 20		578460	174,70
	F 26		578462	189,10
F 32		578464	189,10	
F 16 S (PR-2B)**	Mini Z8	574728 R	150,80	
F 20 S (PR-2B)**	Mini Z8	574730 R	150,80	
F 26 S (PR-2B)**	Mini Z8	574732 R	163,20	
F 32 S (PR-2B)	Mini Z8	574734 R	163,20	
H 16		578400	165,00	
H 20		578406	165,00	
H 26		578410	165,00	
H 32		578412	165,00	
U 16		578374	171,70	
U 20		578378	171,70	
U 25		578380	171,70	
U 26 ¹⁾		578392	200,70	
U 32		578382	200,70	
U 40		578386	245,10	
U 16 S (PR-2B)**	Mini Z8	574860 R	148,20	
U 20 S (PR-2B)**	Mini Z8	574862 R	148,20	
U 26 S (PR-2B)**	Mini Z8	574866 R	173,20	
U 32 S (PR-2B)	Mini Z8	574868 R	173,20	

System	Presszange Mini/Pressring	Antrieb durch Zwischenzange	Art.-Nr.	€
IVT Edelstahl-Presssystem	M 15		578312	152,00
	M 18		578314	152,00
	M 22		578316	152,00
	M 28		578318	152,00
	M 35		578390	159,90
	M 15 S (PR-2B)	Mini Z8	574738 R	131,20
	M 18 S (PR-2B)	Mini Z8	574740 R	131,20
	M 22 S (PR-2B)	Mini Z8	574742 R	131,20
	M 28 S (PR-2B)	Mini Z8	574744 R	131,20
	M 35 S (PR-2B)	Mini Z8	574746 R	131,20
IVT PRIPRESS	TH 16		578352 R	183,30
	TH 20		578358 R	183,30
	TH 26		578362 R	183,30
	TH 32		578364	183,30
	TH 40		578624	243,10
	TH 16 S (PR-2B)**	Mini Z8	574782 R	158,20
	TH 20 S (PR-2B)**	Mini Z8	574788 R	158,20
	TH 26 S (PR-2B)**	Mini Z8	574794 R	158,20
TH 32 S (PR-2B)	Mini Z8	574798 R	158,20	
J				
Jäger - Aquatec Aquadress H	H 14		578398	165,00
	H 16		578400	165,00
	H 17		578402	165,00
	H 18		578404	165,00
	H 20		578406	165,00
	H 26		578410	165,00
	H 32		578412	165,00
U 40		578386	245,10	
Jäger - Aquatec C-Stahl Press Typ M	M 15		578312	152,00
	M 18		578314	152,00
	M 22		578316	152,00
	M 28		578318	152,00
	M 35		578390	159,90
	M 15 S (PR-2B)	Mini Z8	574738 R	131,20
	M 18 S (PR-2B)	Mini Z8	574740 R	131,20
	M 22 S (PR-2B)	Mini Z8	574742 R	131,20
	M 28 S (PR-2B)	Mini Z8	574744 R	131,20
	M 35 S (PR-2B)	Mini Z8	574746 R	131,20
Jäger - Aquatec Edelstahl Press Typ M	M 15		578312	152,00
	M 18		578314	152,00
	M 22		578316	152,00
	M 28		578318	152,00
	M 35		578390	159,90
	M 15 S (PR-2B)	Mini Z8	574738 R	131,20
	M 18 S (PR-2B)	Mini Z8	574740 R	131,20
	M 22 S (PR-2B)	Mini Z8	574742 R	131,20
	M 28 S (PR-2B)	Mini Z8	574744 R	131,20
	M 35 S (PR-2B)	Mini Z8	574746 R	131,20
Jäger - Aquatec Kupfer Press Typ V	V 15		578328	152,00
	V 18		578332	152,00
	V 22		578334	152,00
	V 28		578336	152,00
	V 35		578604	159,90
	V 15 S (PR-2B)	Mini Z8	574752 R	131,20
	V 18 S (PR-2B)	Mini Z8	574756 R	131,20
	V 22 S (PR-2B)	Mini Z8	574758 R	131,20
V 28 S (PR-2B)	Mini Z8	574760 R	131,20	
V 35 S (PR-2B)	Mini Z8	574762 R	131,20	
Jansen AG JANSEN COMISA	TH 14		578348	183,30
	TH 16		578352 R	183,30
	TH 20		578358 R	183,30
	TH 26		578362 R	183,30
	TH 32		578364	183,30
	TH 40		578624	243,10
	TH 14 S (PR-2B)**	Mini Z8	574778 R	158,20
	TH 16 S (PR-2B)**	Mini Z8	574782 R	158,20
	TH 20 S (PR-2B)**	Mini Z8	574788 R	158,20
	TH 26 S (PR-2B)**	Mini Z8	574794 R	158,20
	TH 32 S (PR-2B)	Mini Z8	574798 R	158,20

System	Presszange Mini/Pressring	Antrieb durch Zwischenzange	Art.-Nr.	€
Jaraflex-Presssystem	TH 14		578348	183,30
	TH 16		578352 R	183,30
	TH 17		578354	183,30
	TH 18		578356	183,30
	TH 20		578358 R	183,30
	TH 25		578360	183,30
	TH 26		578362 R	183,30
	TH 32		578364	183,30
	TH 40		578624	243,10
	TH 14 S (PR-2B)**	Mini Z8	574778 R	158,20
	TH 16 S (PR-2B)**	Mini Z8	574782 R	158,20
	TH 17 S (PR-2B)**	Mini Z8	574784 R	158,20
	TH 18 S (PR-2B)**	Mini Z8	574786 R	158,20
	TH 20 S (PR-2B)**	Mini Z8	574788 R	158,20
	TH 25 S (PR-2B)**	Mini Z8	574792 R	158,20
TH 26 S (PR-2B)**	Mini Z8	574794 R	158,20	
TH 32 S (PR-2B)	Mini Z8	574798 R	158,20	
JUNGWOOD JWPress	VUS ½" (OD 15,9 mm)		578566	183,30
	VUS ¾" (OD 22,2 mm)		578568	183,30
	VUS 1" (OD 28,6 mm)		578570	183,30
	VUS 1¼" (OD 34,9 mm)		578606	183,30

K				
System	Presszange Mini/Pressring	Antrieb durch Zwischenzange	Art.-Nr.	€
KAN KAN-therm Press LBP	TH 14		578348	183,30
	TH 16		578352 R	183,30
	TH 20		578358 R	183,30
	TH 25		578360	183,30
	TH 26		578362 R	183,30
	TH 32		578364	183,30
	TH 40		578624	243,10
	TH 14 S (PR-2B)**	Mini Z8	574778 R	158,20
	TH 16 S (PR-2B)**	Mini Z8	574782 R	158,20
	TH 20 S (PR-2B)**	Mini Z8	574788 R	158,20
	TH 25 S (PR-2B)**	Mini Z8	574792 R	158,20
	TH 26 S (PR-2B)**	Mini Z8	574794 R	158,20
	TH 32 S (PR-2B)**	Mini Z8	574798 R	158,20
	U 14		578372	171,70
	U 16		578374	171,70
	U 20		578378	171,70
	U 25		578380	171,70
	U 26 ¹⁾		578392	200,70
	U 32		578382	200,70
	U 40		578386	245,10
	U 14 S (PR-2B)**	Mini Z8	574858 R	148,20
	U 16 S (PR-2B)**	Mini Z8	574860 R	148,20
	U 20 S (PR-2B)**	Mini Z8	574862 R	148,20
	U 25 S (PR-2B)**	Mini Z8	574864 R	148,20
	U 26 S (PR-2B)**	Mini Z8	574866 R	173,20
U 32 S (PR-2B)**	Mini Z8	574868 R	173,20	
KAN KAN-therm Inox	M 15		578312	152,00
	M 18 ¹⁾		578314	152,00
	M 22		578316	152,00
	M 28 ¹⁾		578318	152,00
	M 35		578390	159,90
	M 15 S (PR-2B)	Mini Z8	574738 R	131,20
	M 18 S (PR-2B)	Mini Z8	574740 R	131,20
	M 22 S (PR-2B)	Mini Z8	574742 R	131,20
KAN KAN-therm Steel	M 12		578310	152,00
	M 15		578312	152,00
	M 18 ¹⁾		578314	152,00
	M 22		578316	152,00
	M 28 ¹⁾		578318	152,00
	M 35		578390	159,90
	M 12 S (PR-2B)	Mini Z8	574736 R	131,20
	M 15 S (PR-2B)	Mini Z8	574738 R	131,20
	M 18 S (PR-2B)	Mini Z8	574740 R	131,20
	M 22 S (PR-2B)	Mini Z8	574742 R	131,20
	M 28 S (PR-2B)	Mini Z8	574744 R	131,20
	M 35 S (PR-2B)	Mini Z8	574746 R	131,20

Pressfitting-Systeme für Gasinstallationen dürfen nur mit den in der Tabelle gelb hinterlegten Presszangen Mini/Pressringen gepresst werden.

Nationale Vorschriften beachten. Verwendungshinweise und Montageanweisungen der Systemanbieter/-hersteller lesen und beachten.

** Antrieb auch durch Hand-Radialpresse REMS Eco-Press unter Verwendung der Zwischenzange Z8, siehe Seite 227. Nationale Vorschriften beachten.

¹⁾ Nur Presszangen ab Kennzeichnung „108“ (1. Quartal 2008), „208“ (2. Quartal 2008) usw. einsetzbar. Die Kennzeichnung ist auf jeder Pressbacke gestempelt.

²⁾ Zur Aufnahme geeigneter Presseinsätze.

³⁾ Nur Presszangen ab Kennzeichnung „117“ (1. Quartal 2017), „217“ (2. Quartal 2017) usw. einsetzbar. Die Kennzeichnung ist auf jeder Pressbacke gestempelt.

⁴⁾ Für Rohre nach technischem Standard EN. Verwendungshinweise der Systemanbieter/-hersteller beachten.

⁵⁾ Für Rohre nach technischem Standard ASTM. Verwendungshinweise der Systemanbieter/-hersteller beachten.

⁶⁾ Für Gasinstallationen nur Presszangen Mini mit Kennzeichnung „VMP ½" G" auf den Pressbacken verwenden.

⁷⁾ Bisherige Bezeichnung: Presszange Mini C 26

⁸⁾ Nur Presszangen Mini/Pressringe S (PR-2B) ab Kennzeichnung „125“ (1. Quartal 2025), „225“ (2. Quartal 2025) usw. einsetzbar. Die Kennzeichnung ist auf jeder Pressbacke gestempelt.

Eignung der REMS Presswerkzeuge für Pressfitting-Systeme: Stand 13. Oktober 2025. Der jeweils aktuelle Stand ist im Internet abzurufen:

www.rems.de > Downloads > Produktkataloge, -prospekte > REMS Katalog.

Zwischenzangen siehe Seite 223. Presszangen für weitere Pressfitting-Systeme auf Anfrage.

System	Presszange Mini/Pressring	Antrieb durch Zwischenzange	Art.-Nr.	€
KAN	TH 14		578348	183,30
KAN-therm	TH 16		578352 R	183,30
UltraPRESS	TH 20		578358 R	183,30
	TH 25		578360	183,30
	TH 26		578362 R	183,30
	TH 32		578364	183,30
	TH 40		578624	243,10
	TH 14 S (PR-2B)**	Mini Z8	574778 R	158,20
	TH 16 S (PR-2B)**	Mini Z8	574782 R	158,20
	TH 20 S (PR-2B)**	Mini Z8	574788 R	158,20
	TH 25 S (PR-2B)**	Mini Z8	574792 R	158,20
	TH 26 S (PR-2B)**	Mini Z8	574794 R	158,20
	TH 32 S (PR-2B)**	Mini Z8	574798 R	158,20
	U 14		578372	171,70
	U 16		578374	171,70
	U 20		578378	171,70
	U 25		578380	171,70
	U 26 ⁷⁾		578392	200,70
	U 32		578382	200,70
	U 40		578386	245,10
	U 14 S (PR-2B)**	Mini Z8	574858 R	148,20
	U 16 S (PR-2B)**	Mini Z8	574860 R	148,20
	U 20 S (PR-2B)**	Mini Z8	574862 R	148,20
	U 25 S (PR-2B)**	Mini Z8	574864 R	148,20
	U 26 S (PR-2B)**	Mini Z8	574866 R	173,20
	U 32 S (PR-2B)**	Mini Z8	574868 R	173,20
KE KELIT	M 15		578312	152,00
COPPERFIX	M 18		578314	152,00
Kupfer	M 22		578316	152,00
	M 28		578318	152,00
	M 35		578390	159,90
	M 15 S (PR-2B)	Mini Z8	574738 R	131,20
	M 18 S (PR-2B)	Mini Z8	574740 R	131,20
	M 22 S (PR-2B)	Mini Z8	574742 R	131,20
	M 28 S (PR-2B)	Mini Z8	574744 R	131,20
	M 35 S (PR-2B)	Mini Z8	574746 R	131,20
KE KELIT	U 16		578374	171,70
KELIT KELOX	U 18		578376	171,70
	U 20		578378	171,70
	U 25		578380	171,70
	U 32		578382	200,70
	U 40		578386	245,10
	U 16 S (PR-2B)**	Mini Z8	574860 R	148,20
	U 18 S (PR-2B)**	Mini Z8	574870 R	148,20
	U 20 S (PR-2B)**	Mini Z8	574862 R	148,20
	U 25 S (PR-2B)**	Mini Z8	574864 R	148,20
	U 32 S (PR-2B)	Mini Z8	574868 R	173,20
KE KELIT	U 16		578374	171,70
KELOX-PPSU-W	U 18		578376	171,70
	U 20		578378	171,70
	U 25		578380	171,70
	U 32		578382	200,70
	U 40		578386	245,10
	U 16 S (PR-2B)**	Mini Z8	574860 R	148,20
	U 18 S (PR-2B)**	Mini Z8	574870 R	148,20
	U 20 S (PR-2B)**	Mini Z8	574862 R	148,20
	U 25 S (PR-2B)**	Mini Z8	574864 R	148,20
	U 32 S (PR-2B)	Mini Z8	574868 R	173,20
KE KELIT	U 16		578374	171,70
KELOX-ULTRAX	U 18		578376	171,70
	U 20		578378	171,70
	U 25		578380	171,70
	U 32		578382	200,70
	U 40		578386	245,10
	U 16 S (PR-2B)**	Mini Z8	574860 R	148,20
	U 18 S (PR-2B)**	Mini Z8	574870 R	148,20
	U 20 S (PR-2B)**	Mini Z8	574862 R	148,20
	U 25 S (PR-2B)**	Mini Z8	574864 R	148,20
	U 32 S (PR-2B)	Mini Z8	574868 R	173,20
KE KELIT	U 16		578374	171,70
KELOX-ULTRAX-W	U 18		578376	171,70
	U 20		578378	171,70
	U 25		578380	171,70
	U 32		578382	200,70
	U 40		578386	245,10
	U 16 S (PR-2B)**	Mini Z8	574860 R	148,20
	U 18 S (PR-2B)**	Mini Z8	574870 R	148,20
	U 20 S (PR-2B)**	Mini Z8	574862 R	148,20
	U 25 S (PR-2B)**	Mini Z8	574864 R	148,20
	U 32 S (PR-2B)	Mini Z8	574868 R	173,20
KE KELIT	U 16		578374	171,70
KELOX-WINDOW-U	U 18		578376	171,70
	U 20		578378	171,70
	U 25		578380	171,70
	U 32		578382	200,70
	U 40		578386	245,10
	U 16 S (PR-2B)**	Mini Z8	574860 R	148,20
	U 18 S (PR-2B)**	Mini Z8	574870 R	148,20
	U 20 S (PR-2B)**	Mini Z8	574862 R	148,20
	U 25 S (PR-2B)**	Mini Z8	574864 R	148,20
	U 32 S (PR-2B)	Mini Z8	574868 R	173,20

System	Presszange Mini/Pressring	Antrieb durch Zwischenzange	Art.-Nr.	€
KE KELIT	U 16		578374	171,70
KELOX-WINDOW-W	U 18		578376	171,70
	U 20		578378	171,70
	U 25		578380	171,70
	U 32		578382	200,70
	U 40		578386	245,10
	U 16 S (PR-2B)**	Mini Z8	574860 R	148,20
	U 18 S (PR-2B)**	Mini Z8	574870 R	148,20
	U 20 S (PR-2B)**	Mini Z8	574862 R	148,20
	U 25 S (PR-2B)**	Mini Z8	574864 R	148,20
	U 32 S (PR-2B)	Mini Z8	574868 R	173,20
KE KELIT	M 15		578312	152,00
steelFIX	M 18		578314	152,00
C-Stahl	M 22		578316	152,00
	M 28		578318	152,00
	M 35		578390	159,90
	M 15 S (PR-2B)	Mini Z8	574738 R	131,20
	M 18 S (PR-2B)	Mini Z8	574740 R	131,20
	M 22 S (PR-2B)	Mini Z8	574742 R	131,20
	M 28 S (PR-2B)	Mini Z8	574744 R	131,20
	M 35 S (PR-2B)	Mini Z8	574746 R	131,20
KE KELIT	M 15		578312	152,00
steelFIX	M 18		578314	152,00
Edelstahl	M 22		578316	152,00
	M 28		578318	152,00
	M 35		578390	159,90
	M 15 S (PR-2B)	Mini Z8	574738 R	131,20
	M 18 S (PR-2B)	Mini Z8	574740 R	131,20
	M 22 S (PR-2B)	Mini Z8	574742 R	131,20
	M 28 S (PR-2B)	Mini Z8	574744 R	131,20
	M 35 S (PR-2B)	Mini Z8	574746 R	131,20
KEMBLA	VAU 15 (OD 12,7 mm)		578630	156,70
KemPress	VAU 20 (OD 19,1 mm)		578632	156,70
(AUS)	VAU 25 (OD 25,4 mm)		578634	156,70
	VAU 32 (OD 31,8 mm)		578636	165,30
KEMBLA	VAU 15 (OD 12,7 mm)		578630	156,70
KemPress Gas	VAU 20 (OD 19,1 mm)		578632	156,70
(AUS)	VAU 25 (OD 25,4 mm)		578634	156,70
	VAU 32 (OD 31,8 mm)		578636	165,30
KISAN	KI 16		578524	193,90
Kisan KD	KI 20		578526	193,90
	KI 25		578528	193,90
	TH 16		578352 R	183,30
	TH 20		578358 R	183,30
	TH 25		578360	183,30
	TH 16 S (PR-2B)**	Mini Z8	574782 R	158,20
	TH 20 S (PR-2B)**	Mini Z8	574788 R	158,20
	TH 25 S (PR-2B)**	Mini Z8	574792 R	158,20
KISAN	KI 16		578524	193,90
Kisan WL/WP	KI 20		578526	193,90
	KI 25		578528	193,90
	KI 32		578530	261,40
	TH 16		578352 R	183,30
	TH 20		578358 R	183,30
	TH 25		578360	183,30
	TH 32		578364	183,30
	TH 16 S (PR-2B)**	Mini Z8	574782 R	158,20
	TH 20 S (PR-2B)**	Mini Z8	574788 R	158,20
	TH 25 S (PR-2B)**	Mini Z8	574792 R	158,20
	TH 32 S (PR-2B)	Mini Z8	574798 R	158,20
KISAN	U 20		578378	171,70
Kisan WR	U 25		578380	171,70
	U 32		578382	200,70
	U 40		578386	245,10
	U 20 S (PR-2B)**	Mini Z8	574862 R	148,20
	U 25 S (PR-2B)**	Mini Z8	574864 R	148,20
	U 32 S (PR-2B)	Mini Z8	574868 R	173,20
	TH 20		578358 R	183,30
	TH 25		578360	183,30
	TH 32		578364	183,30
	TH 20 S (PR-2B)**	Mini Z8	574788 R	158,20
	TH 25 S (PR-2B)**	Mini Z8	574792 R	158,20
	TH 32 S (PR-2B)	Mini Z8	574798 R	158,20
KISAN	M 15		578312	152,00
Kistal C	M 18		578314	152,00
	M 22		578316	152,00
	M 28		578318	152,00
	M 35		578390	159,90
	M 15 S (PR-2B)	Mini Z8	574738 R	131,20
	M 18 S (PR-2B)	Mini Z8	574740 R	131,20
	M 22 S (PR-2B)	Mini Z8	574742 R	131,20
	M 28 S (PR-2B)	Mini Z8	574744 R	131,20
	M 35 S (PR-2B)	Mini Z8	574746 R	131,20
KISAN	M 15		578312	152,00
Kistal Inox	M 18		578314	152,00
	M 22		578316	152,00
	M 28		578318	152,00
	M 35		578390	159,90
	M 15 S (PR-2B)	Mini Z8	574738 R	131,20
	M 18 S (PR-2B)	Mini Z8	574740 R	131,20
	M 22 S (PR-2B)	Mini Z8	574742 R	131,20
	M 28 S (PR-2B)	Mini Z8	574744 R	131,20
	M 35 S (PR-2B)	Mini Z8	574746 R	131,20

System	Presszange Mini/Pressring	Antrieb durch Zwischenzange	Art.-Nr.	€
L				
LEGEND-PRESS	VUS ½" (OD 15,9 mm)		578566	183,30
press fitting system	VUS ¾" (OD 22,2 mm)		578568	183,30
	VUS 1" (OD 28,6 mm)		578570	183,30
	VUS 1¼" (OD 34,9 mm)		578606	183,30
LK Systems	V 12		578324	152,00
LK >B-Press	V 15		578328	152,00
	V 18		578332	152,00
	V 22		578334	152,00
	V 28		578336	152,00
	V 35		578604	159,90
	V 12 S (PR-2B)	Mini Z8	574748 R	131,20
	V 15 S (PR-2B)	Mini Z8	574752 R	131,20
	V 18 S (PR-2B)	Mini Z8	574756 R	131,20
	V 22 S (PR-2B)	Mini Z8	574758 R	131,20
	V 28 S (PR-2B)	Mini Z8	574760 R	131,20
	V 35 S (PR-2B)	Mini Z8	574762 R	131,20
LK Systems	V 12		578324	152,00
LK >B-Press	V 15		578328	152,00
Elförzinkat	V 18		578332	152,00
	V 22		578334	152,00
	V 28		578336	152,00
	V 35		578604	159,90
	V 12 S (PR-2B)	Mini Z8	574748 R	131,20
	V 15 S (PR-2B)	Mini Z8	574752 R	131,20
	V 18 S (PR-2B)	Mini Z8	574756 R	131,20
	V 22 S (PR-2B)	Mini Z8	574758 R	131,20
	V 28 S (PR-2B)	Mini Z8	574760 R	131,20
	V 35 S (PR-2B)	Mini Z8	574762 R	131,20
LK Systems	V 15		578328	152,00
LK >B-Press	V 18		578332	152,00
Gas	V 22		578334	152,00
	V 28		578336	152,00
	V 35		578604	159,90
	V 15 S (PR-2B)	Mini Z8	574752 R	131,20
	V 18 S (PR-2B)	Mini Z8	574756 R	131,20
	V 22 S (PR-2B)	Mini Z8	574758 R	131,20
	V 28 S (PR-2B)	Mini Z8	574760 R	131,20
	V 35 S (PR-2B)	Mini Z8	574762 R	131,20
LK Systems	TH 16		578352 R	183,30
LK Universal	TH 20		578358 R	183,30
	TH 25		578360	183,30
	TH 32		578364	183,30
	TH 40		578624	243,10
M				
MAINCOR	U 16		578374	171,70
MAINPRESS	U 20		578378	171,70
	U 25		578380	171,70
	U 32		578382	200,70
	U 40		578386	245,10
MAINCOR	U 16		578374	171,70
MAINFLOR	U 20		578378	171,70
Mair Heiztechnik	H 11,5		578394	165,00
M-Press	TH 16		578352 R	183,30
	TH 20		578358 R	183,30
	TH 26		578362 R	183,30
	TH 32		578364	183,30
	TH 40		578624	243,10
	TH 16 S (PR-2B)**	Mini Z8	574782 R	158,20
	TH 20 S (PR-2B)**	Mini Z8	574788 R	158,20
	TH 26 S (PR-2B)**	Mini Z8	574794 R	158,20
	TH 32 S (PR-2B)	Mini Z8	574798 R	158,20

System	Presszange Mini/Pressring	Antrieb durch Zwischenzange	Art.-Nr.	€
Ma.s.ter System	TH 14		578348	183,30
PRESSMASTER	TH 16		578352 R	183,30
	TH 18		578356	183,30
	TH 20		578358 R	183,30
	TH 25		578360	183,30
	TH 26		578362 R	183,30
	TH 32		578364	183,30
	TH 40		578624	243,10
	TH 14 S (PR-2B)**	Mini Z8	574778 R	158,20
	TH 16 S (PR-2B)**	Mini Z8	574782 R	158,20
	TH 18 S (PR-2B)**	Mini Z8	574786 R	158,20
	TH 20 S (PR-2B)**	Mini Z8	574788 R	158,20
	TH 25 S (PR-2B)**	Mini Z8	574792 R	158,20
	TH 26 S (PR-2B)**	Mini Z8	574794 R	158,20
	TH 32 S (PR-2B)	Mini Z8	574798 R	158,20
	H 14		578398	165,00
	H 16		578400	165,00
	H 18		578404	165,00
	H 20		578406	165,00
	H 26		578410	165,00
	H 32		578412	165,00
	U 14		578372	171,70
	U 16		578374	171,70
	U 18		578376	171,70
	U 20		578378	171,70
	U 25		578380	171,70
	U 32		578382	200,70
	U 40		578386	245,10
Meier Tobler	H 16		578400	165,00
metaplast - Stramax	H 20		578406	165,00
Serie XPRT	H 25		578408	165,00
	H 32		578412	165,00
	RFz 16		578492	191,00
	RFz 20		578494	191,00
	RFz 25		578496	191,00
	RFz 32		578498	191,00
	TH 16		578352 R	183,30
	TH 20		578358 R	183,30
	TH 25		578360	183,30
	TH 32		578364	183,30
	TH 40		578624	243,10
	TH 16 S (PR-2B)**	Mini Z8	574782 R	158,20
	TH 20 S (PR-2B)**	Mini Z8	574788 R	158,20
	TH 25 S (PR-2B)**	Mini Z8	574792 R	158,20
	TH 32 S (PR-2B)	Mini Z8	574798 R	158,20
	U 16		578374	171,70
	U 20		578378	171,70
	U 25		578380	171,70
	U 32		578382	200,70
	U 40		578386	245,10
	U 16 S (PR-2B)**	Mini Z8	574860 R	148,20
	U 20 S (PR-2B)**	Mini Z8	574862 R	148,20
	U 25 S (PR-2B)**	Mini Z8	574864 R	148,20
	U 32 S (PR-2B)	Mini Z8	574868 R	173,20
METALGRUP	U 16		578374	171,70
Permatubo	U 18		578376	171,70
	U 20		578378	171,70
	U 25		578380	171,70
	U 32		578382	200,70
	U 40		578386	245,10
	U 16 S (PR-2B)**	Mini Z8	574860 R	148,20
	U 18 S (PR-2B)**	Mini Z8	574870 R	148,20
	U 20 S (PR-2B)**	Mini Z8	574862 R	148,20
	U 25 S (PR-2B)**	Mini Z8	574864 R	148,20
	U 32 S (PR-2B)	Mini Z8	574868 R	173,20
METALGRUP	RFz 16		578492	191,00
PexGrup	RFz 20		578494	191,00
	RFz 25		578496	191,00
	RFz 32		578498	191,00

Pressfitting-Systeme für Gasinstallationen dürfen nur mit den in der Tabelle gelb hinterlegten Presszangen Mini/Pressringen gepresst werden.

Nationale Vorschriften beachten. Verwendungshinweise und Montageanweisungen der Systemanbieter/-hersteller lesen und beachten.

** Antrieb auch durch Hand-Radialpresse REMS Eco-Press unter Verwendung der Zwischenzange Z8, siehe Seite 227. Nationale Vorschriften beachten.

1) Nur Presszangen ab Kennzeichnung „108“ (1. Quartal 2008), „208“ (2. Quartal 2008) usw. einsetzbar. Die Kennzeichnung ist auf jeder Pressbacke gestempelt.

2) Zur Aufnahme geeigneter Presseinsätze.

3) Nur Presszangen ab Kennzeichnung „117“ (1. Quartal 2017), „217“ (2. Quartal 2017) usw. einsetzbar. Die Kennzeichnung ist auf jeder Pressbacke gestempelt.

4) Für Rohre nach technischem Standard EN. Verwendungshinweise der Systemanbieter/-hersteller beachten.

5) Für Rohre nach technischem Standard ASTM. Verwendungshinweise der Systemanbieter/-hersteller beachten.

6) Für Gasinstallationen nur Presszangen Mini mit Kennzeichnung „VMP ½" G" auf den Pressbacken verwenden.

7) Bisherige Bezeichnung: Presszange Mini C 26

8) Nur Presszangen Mini/Pressringe S (PR-2B) ab Kennzeichnung „125“ (1. Quartal 2025), „225“ (2. Quartal 2025) usw. einsetzbar. Die Kennzeichnung ist auf jeder Pressbacke gestempelt.

Eignung der REMS Presswerkzeuge für Pressfitting-Systeme: Stand 13. Oktober 2025. Der jeweils aktuelle Stand ist im Internet abzurufen:

www.rems.de > Downloads > Produktkataloge, -prospekte > REMS Katalog.

Zwischenzangen siehe Seite 223. Presszangen für weitere Pressfitting-Systeme auf Anfrage.

System	Presszange Mini/Pressring	Antrieb durch Zwischenzange	Art.-Nr.	€	
NICOLL FLUXO	TH 16		578352 R	183,30	
	TH 20		578358 R	183,30	
	TH 25		578360	183,30	
	TH 26		578362 R	183,30	
	TH 32		578364	183,30	
	TH 40		578624	243,10	
	TH 16 S (PR-2B)**	Mini Z8	574782 R	158,20	
	TH 20 S (PR-2B)**	Mini Z8	574788 R	158,20	
	TH 26 S (PR-2B)**	Mini Z8	574794 R	158,20	
	TH 32 S (PR-2B)	Mini Z8	574798 R	158,20	
	NUPI Industrie Italiane Multinupi	B 16		578468	199,70
		B 18		578470	199,70
		B 20		578472	199,70
		B 26		578474	220,90
B 32			578476	220,90	
F 16			578456	174,70	
F 18			578458	174,70	
F 20			578460	174,70	
F 26			578462	189,10	
F 32			578464	189,10	
F 16 S (PR-2B)**		Mini Z8	574728 R	150,80	
F 20 S (PR-2B)**		Mini Z8	574730 R	150,80	
F 26 S (PR-2B)**		Mini Z8	574732 R	163,20	
F 32 S (PR-2B)**		Mini Z8	574734 R	163,20	
H 16			578400	165,00	
H 18			578404	165,00	
H 20			578406	165,00	
H 25			578408	165,00	
H 26			578410	165,00	
H 32			578412	165,00	
TH 16			578352 R	183,30	
TH 18			578356	183,30	
TH 20			578358 R	183,30	
TH 25			578360	183,30	
TH 26			578362 R	183,30	
TH 32			578364	183,30	
TH 16 S (PR-2B)**		Mini Z8	574782 R	158,20	
TH 18 S (PR-2B)**		Mini Z8	574786 R	158,20	
TH 20 S (PR-2B)**		Mini Z8	574788 R	158,20	
TH 25 S (PR-2B)**		Mini Z8	574792 R	158,20	
TH 26 S (PR-2B)**		Mini Z8	574794 R	158,20	
TH 32 S (PR-2B)		Mini Z8	574798 R	158,20	
U 14			578372	171,70	
U 16			578374	171,70	
U 18			578376	171,70	
U 20			578378	171,70	
U 25		578380	171,70		
U 26 ⁷⁾		578392	200,70		
U 32		578382	200,70		
U 40		578386	245,10		
U 14 S (PR-2B)**	Mini Z8	574858 R	148,20		
U 16 S (PR-2B)**	Mini Z8	574860 R	148,20		
U 18 S (PR-2B)**	Mini Z8	574870 R	148,20		
U 20 S (PR-2B)**	Mini Z8	574862 R	148,20		
U 25 S (PR-2B)**	Mini Z8	574864 R	148,20		
U 26 S (PR-2B)**	Mini Z8	574866 R	173,20		
U 32 S (PR-2B)	Mini Z8	574868 R	173,20		
Nussbaum Optifitt-Press	VMP ¾" (OD 17,2 mm)		578660	211,20	
	VMP ½" G (OD 21,3 mm)		578666 R	211,20	
	VMPz ¾" (OD 26,9 mm)		578664	211,20	
Nussbaum Optiflex-Flowpress	VRX 16		578640	191,90	
	VRX 20		578642	191,90	
	VRX 25		578644	211,20	
	VRX 32		578646	211,20	
Nussbaum Optipress Aquaplus	V 15		578328	152,00	
	V 18		578332	152,00	
	V 22		578334	152,00	
	V 28		578336	152,00	
	V 35		578604	159,90	
	V 15 S (PR-2B)	Mini Z8	574752 R	131,20	
	V 18 S (PR-2B)	Mini Z8	574756 R	131,20	
	V 22 S (PR-2B)	Mini Z8	574758 R	131,20	
	V 28 S (PR-2B)	Mini Z8	574760 R	131,20	
	V 35 S (PR-2B)	Mini Z8	574762 R	131,20	

System	Presszange Mini/Pressring	Antrieb durch Zwischenzange	Art.-Nr.	€	
Nussbaum Optipress Gaz	V 15		578328	152,00	
	V 18		578332	152,00	
	V 22		578334	152,00	
	V 28		578336	152,00	
	V 35		578604	159,90	
	V 15 S (PR-2B)	Mini Z8	574752 R	131,20	
	V 18 S (PR-2B)	Mini Z8	574756 R	131,20	
	V 22 S (PR-2B)	Mini Z8	574758 R	131,20	
	V 28 S (PR-2B)	Mini Z8	574760 R	131,20	
	V 35 S (PR-2B)	Mini Z8	574762 R	131,20	
	Nussbaum Optipress-Therm	V 15		578328	152,00
V 18			578332	152,00	
V 22			578334	152,00	
V 28			578336	152,00	
V 35			578604	159,90	
V 15 S (PR-2B)		Mini Z8	574752 R	131,20	
V 18 S (PR-2B)		Mini Z8	574756 R	131,20	
V 22 S (PR-2B)		Mini Z8	574758 R	131,20	
V 28 S (PR-2B)		Mini Z8	574760 R	131,20	
V 35 S (PR-2B)		Mini Z8	574762 R	131,20	
O					
Oventrop Cofit P	H 16 A		578420	214,40	
	H 20 A		578426	214,40	
Oventrop Cofit PD	H 26 A		578430	214,40	
	H 32 A		578432	214,40	
	H 16 A		578420	214,40	
Oventrop Cofit PDK	H 20 A		578426	214,40	
	H 26 A		578430	214,40	
Oventrop Cofit PD-HT	H 16 A		578420	214,40	
	H 20 A		578426	214,40	
Oventrop Cofit PDK-HT	H 26 A		578432	214,40	
	H 32 A		578430	214,40	
Oventrop Cofit PDK-HT	H 16 A		578420	214,40	
	H 20 A		578426	214,40	
P					
PBTub SERTIPRESS	RFz 12		578490	191,00	
	RFz 16		578492	191,00	
	RFz 20		578494	191,00	
	RFz 25		578496	191,00	
PBTub SERTI-STEEL ¹⁾	M 15		578312	152,00	
	M 18		578314	152,00	
	M 22		578316	152,00	
	M 28		578318	152,00	
	M 15 S (PR-2B)	Mini Z8	574738 R	131,20	
	M 18 S (PR-2B)	Mini Z8	574740 R	131,20	
Pegler Yorkshire	M 22 S (PR-2B)	Mini Z8	574742 R	131,20	
	M 28 S (PR-2B)	Mini Z8	574744 R	131,20	
	-> Aalberts integrated piping systems				
PERFEXIM PERFEKT SYSTEM	U 16		578374	171,70	
	U 20		578378	171,70	
	U 25		578380	171,70	
	U 32		578382	200,70	
	U 16 S (PR-2B)**	Mini Z8	574860 R	148,20	
	U 20 S (PR-2B)**	Mini Z8	574862 R	148,20	
	U 25 S (PR-2B)**	Mini Z8	574864 R	148,20	
	U 32 S (PR-2B)	Mini Z8	574868 R	173,20	
	PERFEXIM PERFEKT SYSTEM PLUS	U 16		578374	171,70
		U 20		578378	171,70
U 25			578380	171,70	
U 32			578382	200,70	
U 16 S (PR-2B)**		Mini Z8	574860 R	148,20	
U 20 S (PR-2B)**		Mini Z8	574862 R	148,20	
U 25 S (PR-2B)**		Mini Z8	574864 R	148,20	
U 32 S (PR-2B)		Mini Z8	574868 R	173,20	
TH 16			578352 R	183,30	
TH 20			578358 R	183,30	
TH 25		578360	183,30		
TH 32		578364	183,30		
TH 16 S (PR-2B)**	Mini Z8	574782 R	158,20		
TH 20 S (PR-2B)**	Mini Z8	574788 R	158,20		
TH 25 S (PR-2B)**	Mini Z8	574792 R	158,20		
TH 32 S (PR-2B)	Mini Z8	574798 R	158,20		

Pressfitting-Systeme für Gasinstallationen dürfen nur mit den in der Tabelle gelb hinterlegten Presszangen Mini/Pressringen gepresst werden.

Nationale Vorschriften beachten. Verwendungshinweise und Montageanweisungen der Systemanbieter/-hersteller lesen und beachten.

** Antrieb auch durch Hand-Radialpresse REMS Eco-Press unter Verwendung der Zwischenzange Z8, siehe Seite 227. Nationale Vorschriften beachten.

¹⁾ Nur Presszangen ab Kennzeichnung „108“ (1. Quartal 2008), „208“ (2. Quartal 2008) usw. einsetzbar. Die Kennzeichnung ist auf jeder Pressbacke gestempelt.

²⁾ Zur Aufnahme geeigneter Presseinsätze.

³⁾ Nur Presszangen ab Kennzeichnung „117“ (1. Quartal 2017), „217“ (2. Quartal 2017) usw. einsetzbar. Die Kennzeichnung ist auf jeder Pressbacke gestempelt.

⁴⁾ Für Rohre nach technischem Standard EN. Verwendungshinweise der Systemanbieter/-hersteller beachten.

⁵⁾ Für Rohre nach technischem Standard ASTM. Verwendungshinweise der Systemanbieter/-hersteller beachten.

⁶⁾ Für Gasinstallationen nur Presszangen Mini mit Kennzeichnung „VMP ½" G" auf den Pressbacken verwenden.

⁷⁾ Bisherige Bezeichnung: Presszange Mini C 26

⁸⁾ Nur Presszangen Mini/Pressringe S (PR-2B) ab Kennzeichnung „125“ (1. Quartal 2025), „225“ (2. Quartal 2025) usw. einsetzbar. Die Kennzeichnung ist auf jeder Pressbacke gestempelt.

Eignung der REMS Presswerkzeuge für Pressfitting-Systeme: Stand 13. Oktober 2025. Der jeweils aktuelle Stand ist im Internet abzurufen:

www.rems.de > Downloads > Produktkataloge, -prospekte > REMS Katalog.

Zwischenzangen siehe Seite 223. Presszangen für weitere Pressfitting-Systeme auf Anfrage.

System	Presszange Mini/Pressring	Antrieb durch Zwischenzange	Art.-Nr.	€
POLYSAN	M 15		578312	152,00
Handelsges.	M 18		578314	152,00
m.b.H. & Co KG	M 22		578316	152,00
(Krems/Öster-	M 28		578318	152,00
reich)	M 35		578390	159,90
POLYSAN-	M 15 S (PR-2B)	Mini Z8	574738 R	131,20
Edelstahl	M 18 S (PR-2B)	Mini Z8	574740 R	131,20
Press-System Gas	M 22 S (PR-2B)	Mini Z8	574742 R	131,20
	M 28 S (PR-2B)	Mini Z8	574744 R	131,20
	M 35 S (PR-2B)	Mini Z8	574746 R	131,20
POLYSAN	M 15		578312	152,00
Handelsges.	M 18		578314	152,00
m.b.H. & Co KG	M 22		578316	152,00
(Krems/Öster-	M 28		578318	152,00
reich)	M 35		578390	159,90
POLYSAN-	M 15 S (PR-2B)	Mini Z8	574738 R	131,20
Edelstahl	M 18 S (PR-2B)	Mini Z8	574740 R	131,20
Press-System	M 22 S (PR-2B)	Mini Z8	574742 R	131,20
Wasser	M 28 S (PR-2B)	Mini Z8	574744 R	131,20
	M 35 S (PR-2B)	Mini Z8	574746 R	131,20
POLYSAN	TH 14		578348	183,30
Handelsges.	TH 16		578352 R	183,30
m.b.H. & Co KG	TH 17		578354	183,30
(Krems/Öster-	TH 18		578356	183,30
reich)	TH 20		578358 R	183,30
POLYSAN-	TH 26		578362 R	183,30
Press-System	TH 32		578364	183,30
	TH 40		578624	243,10
	TH 14 S (PR-2B)**	Mini Z8	574778 R	158,20
	TH 16 S (PR-2B)**	Mini Z8	574782 R	158,20
	TH 17 S (PR-2B)**	Mini Z8	574784 R	158,20
	TH 18 S (PR-2B)**	Mini Z8	574786 R	158,20
	TH 20 S (PR-2B)**	Mini Z8	574788 R	158,20
	TH 26 S (PR-2B)**	Mini Z8	574794 R	158,20
	TH 32 S (PR-2B)**	Mini Z8	574798 R	158,20
POLYSAN	TH 14		578348	183,30
Handelsges.	TH 16		578352 R	183,30
m.b.H. & Co KG	TH 17		578354	183,30
(Krems/Öster-	TH 18		578356	183,30
reich)	TH 20		578358 R	183,30
POLYSAN-Henco-	TH 26		578362 R	183,30
Press-System	HE 32		578370 R	219,00
	TH 14 S (PR-2B)**	Mini Z8	574778 R	158,20
	TH 16 S (PR-2B)**	Mini Z8	574782 R	158,20
	TH 17 S (PR-2B)**	Mini Z8	574784 R	158,20
	TH 18 S (PR-2B)**	Mini Z8	574786 R	158,20
	TH 20 S (PR-2B)**	Mini Z8	574788 R	158,20
	TH 26 S (PR-2B)**	Mini Z8	574794 R	158,20
Prandelli	H 14		578398	165,00
Multyrama Pf	H 16		578400	165,00
	H 18		578404	165,00
	H 20		578406	165,00
	H 26		578410	165,00
	H 32		578412	165,00
	U 40		578386	245,10
Prandelli	H 16		578400	165,00
Multyrama Pfm	H 18		578404	165,00
	H 20		578406	165,00
	H 26		578410	165,00
	H 32		578412	165,00
	TH 16		578352 R	183,30
	TH 18		578356	183,30
	TH 20		578358 R	183,30
	TH 26		578362 R	183,30
	TH 32		578364	183,30
	TH 40		578624	243,10
	TH 16 S (PR-2B)**	Mini Z8	574782 R	158,20
	TH 18 S (PR-2B)**	Mini Z8	574786 R	158,20
	TH 20 S (PR-2B)**	Mini Z8	574788 R	158,20
	TH 26 S (PR-2B)**	Mini Z8	574794 R	158,20
	TH 32 S (PR-2B)**	Mini Z8	574798 R	158,20
	U 16		578374	171,70
	U 18		578376	171,70
	U 20		578378	171,70
	U 40		578386	245,10

System	Presszange Mini/Pressring	Antrieb durch Zwischenzange	Art.-Nr.	€
PURMO	F 16		578456	174,70
Cleverfit Radial	F 20		578460	174,70
	F 26		578462	189,10
	F 32		578464	189,10
	F 16 S (PR-2B)**	Mini Z8	574728 R	150,80
	F 20 S (PR-2B)**	Mini Z8	574730 R	150,80
	F 26 S (PR-2B)**	Mini Z8	574732 R	163,20
	F 32 S (PR-2B)	Mini Z8	574734 R	163,20
	H 16		578400	165,00
	H 20		578406	165,00
	H 26		578410	165,00
	H 32		578412	165,00
	TH 14		578348	183,30
	TH 16		578352 R	183,30
	TH 17		578354	183,30
	TH 20		578358 R	183,30
	TH 26		578362 R	183,30
	TH 32		578364	183,30
	TH 40		578624	243,10
	TH 14 S (PR-2B)**	Mini Z8	574778 R	158,20
	TH 16 S (PR-2B)**	Mini Z8	574782 R	158,20
	TH 17 S (PR-2B)**	Mini Z8	574784 R	158,20
	TH 20 S (PR-2B)**	Mini Z8	574788 R	158,20
	TH 26 S (PR-2B)**	Mini Z8	574794 R	158,20
	TH 32 S (PR-2B)	Mini Z8	574798 R	158,20
	U 16		578374	171,70
	U 20		578378	171,70
	U 32		578382	200,70
	U 16 S (PR-2B)**	Mini Z8	574860 R	148,20
	U 20 S (PR-2B)**	Mini Z8	574862 R	148,20
	U 32 S (PR-2B)	Mini Z8	574868 R	173,20
	VP 16		578482	182,40
	VP 20		578484	182,40
	VP 32		578488	201,60
R				
Raccorderie	M 15		578312	152,00
Metalliche	M 18		578314	152,00
aesPRES ¹⁾	M 22		578316	152,00
	M 28		578318	152,00
	M 35		578390	159,90
	M 15 S (PR-2B)	Mini Z8	574738 R	131,20
	M 18 S (PR-2B)	Mini Z8	574740 R	131,20
	M 22 S (PR-2B)	Mini Z8	574742 R	131,20
	M 28 S (PR-2B)	Mini Z8	574744 R	131,20
	M 35 S (PR-2B)	Mini Z8	574746 R	131,20
Raccorderie	M 15		578312	152,00
Metalliche	M 18		578314	152,00
inoxPRES ¹⁾	M 22		578316	152,00
	M 28		578318	152,00
	M 35		578390	159,90
	M 15 S (PR-2B)	Mini Z8	574738 R	131,20
	M 18 S (PR-2B)	Mini Z8	574740 R	131,20
	M 22 S (PR-2B)	Mini Z8	574742 R	131,20
	M 28 S (PR-2B)	Mini Z8	574744 R	131,20
	M 35 S (PR-2B)	Mini Z8	574746 R	131,20
Raccorderie	M 15		578312	152,00
Metalliche	M 18		578314	152,00
MARINEPRES ¹⁾	M 22		578316	152,00
	M 28		578318	152,00
	M 35		578390	159,90
	M 15 S (PR-2B)	Mini Z8	574738 R	131,20
	M 18 S (PR-2B)	Mini Z8	574740 R	131,20
	M 22 S (PR-2B)	Mini Z8	574742 R	131,20
	M 28 S (PR-2B)	Mini Z8	574744 R	131,20
	M 35 S (PR-2B)	Mini Z8	574746 R	131,20
Raccorderie	M 15		578312	152,00
Metalliche	M 18		578314	152,00
steelPRES ¹⁾	M 22		578316	152,00
	M 28		578318	152,00
	M 35		578390	159,90
	M 15 S (PR-2B)	Mini Z8	574738 R	131,20
	M 18 S (PR-2B)	Mini Z8	574740 R	131,20
	M 22 S (PR-2B)	Mini Z8	574742 R	131,20
	M 28 S (PR-2B)	Mini Z8	574744 R	131,20
	M 35 S (PR-2B)	Mini Z8	574746 R	131,20

Pressfitting-Systeme für Gasinstallationen dürfen nur mit den in der Tabelle gelb hinterlegten Presszangen Mini/Pressringen gepresst werden. Nationale Vorschriften beachten. Verwendungshinweise und Montageanweisungen der Systemanbieter/-hersteller lesen und beachten.

** Antrieb auch durch Hand-Radialpresse REMS Eco-Press unter Verwendung der Zwischenzange Z8, siehe Seite 227. Nationale Vorschriften beachten.

¹⁾ Nur Presszangen ab Kennzeichnung „108“ (1. Quartal 2008), „208“ (2. Quartal 2008) usw. einsetzbar. Die Kennzeichnung ist auf jeder Pressbacke gestempelt.

²⁾ Zur Aufnahme geeigneter Presseinsätze.

³⁾ Nur Presszangen ab Kennzeichnung „117“ (1. Quartal 2017), „217“ (2. Quartal 2017) usw. einsetzbar. Die Kennzeichnung ist auf jeder Pressbacke gestempelt.

⁴⁾ Für Rohre nach technischem Standard EN. Verwendungshinweise der Systemanbieter/-hersteller beachten.

⁵⁾ Für Rohre nach technischem Standard ASTM. Verwendungshinweise der Systemanbieter/-hersteller beachten.

⁶⁾ Für Gasinstallationen nur Presszangen Mini mit Kennzeichnung „VMP ½“ G“ auf den Pressbacken verwenden.

⁷⁾ Bisherige Bezeichnung: Presszange Mini C 26

⁸⁾ Nur Presszangen Mini/Pressringe S (PR-2B) ab Kennzeichnung „125“ (1. Quartal 2025), „225“ (2. Quartal 2025) usw. einsetzbar. Die Kennzeichnung ist auf jeder Pressbacke gestempelt.

Einigung der REMS Presswerkzeuge für Pressfitting-Systeme: Stand 13. Oktober 2025. Der jeweils aktuelle Stand ist im Internet abzurufen: www.rems.de > Downloads > Produktkataloge, -prospekte > REMS Katalog.
Zwischenzangen siehe Seite 223. Presszangen für weitere Pressfitting-Systeme auf Anfrage.

System	Presszange Mini/Pressring	Antrieb durch Zwischenzange	Art.-Nr.	€	System	Presszange Mini/Pressring	Antrieb durch Zwischenzange	Art.-Nr.	€
Rubinetterie Bresciane Bonomi FRABOPRESS V	V 12 V 15 V 18 V 22 V 28 V 35 V 12 S (PR-2B) V 15 S (PR-2B) V 18 S (PR-2B) V 22 S (PR-2B) V 28 S (PR-2B) V 35 S (PR-2B)		578324 578328 578332 578334 578336 578604 574748 R 574752 R 574756 R 574758 R 574760 R 574762 R	152,00 152,00 152,00 152,00 152,00 159,90 131,20 131,20 131,20 131,20 131,20 131,20	SA.MI PLASTIC Multistrato Gas	TH 16 TH 20 TH 26 TH 32 TH 16 S (PR-2B)** TH 20 S (PR-2B)** TH 26 S (PR-2B)** TH 32 S (PR-2B)		578352 R 578358 R 578362 R 578364 574782 R 574788 R 574794 R 574798 R	183,30 183,30 183,30 183,30 158,20 158,20 158,20 158,20
Rubinetterie Bresciane Bonomi TURBO CuNi	M 15 M 18 M 22 M 28 M 35 M 15 S (PR-2B) M 18 S (PR-2B) M 22 S (PR-2B) M 28 S (PR-2B) M 35 S (PR-2B)		578312 578314 578316 578318 578390 574738 R 574740 R 574742 R 574744 R 574746 R	152,00 152,00 152,00 152,00 159,90 131,20 131,20 131,20 131,20 131,20	SANHA 3fit-Press Pb-free Serie 25000	B 16 B 20 B 26 B 32 F 16 F 20 F 26 F 32 Fz 40 F 16 S (PR-2B)** F 20 S (PR-2B)** F 26 S (PR-2B)** F 32 S (PR-2B) H 16 H 20 H 26 H 32 TH 16 TH 20 TH 26 TH 32 TH 40 TH 14 S (PR-2B)** TH 16 S (PR-2B)** TH 18 S (PR-2B)** TH 20 S (PR-2B)** TH 26 S (PR-2B)** TH 32 S (PR-2B) U 14 U 16 U 18 U 20 U 26 ⁷⁾ U 32 U 14 S (PR-2B)** U 16 S (PR-2B)** U 18 S (PR-2B)** U 20 S (PR-2B)** U 26 S (PR-2B)** U 32 S (PR-2B)		578468 578472 578474 578476 578456 578460 578462 578464 578478 574728 R 574730 R 574732 R 574734 R 578400 578406 578410 578412 578352 R 578358 R 578362 R 578364 578624 574782 R 574788 R 574794 R 574798 R 578374 578378 578392 578382 578386	199,70 199,70 220,90 220,90 174,70 174,70 189,10 189,10 251,60 150,80 150,80 163,20 163,20 165,00 165,00 165,00 165,00 183,30 183,30 183,30 183,30 243,10 158,20 158,20 158,20 158,20 158,20 171,70 171,70 171,70 200,70 200,70 200,70 148,20 148,20 148,20 148,20 173,20 173,20
Rubinetterie Bresciane Bonomi TURBO PRESS	B 14 B 16 B 18 B 20 B 26 B 32 H 14 H 16 H 18 H 20 H 26 H 32 TH 14 TH 16 TH 18 TH 20 TH 26 TH 32 TH 40 TH 14 S (PR-2B)** TH 16 S (PR-2B)** TH 18 S (PR-2B)** TH 20 S (PR-2B)** TH 26 S (PR-2B)** TH 32 S (PR-2B) U 14 U 16 U 18 U 20 U 26 ⁷⁾ U 32 U 14 S (PR-2B)** U 16 S (PR-2B)** U 18 S (PR-2B)** U 20 S (PR-2B)** U 26 S (PR-2B)** U 32 S (PR-2B)		578466 578468 578470 578472 578474 578476 578398 578400 578404 578406 578410 578412 578348 578352 R 578356 578358 R 578362 R 578364 578624 574778 R 574782 R 574786 R 574788 R 574794 R 574798 R 578372 578374 578376 578378 578392 578382 574858 R 574860 R 574870 R 574862 R 574866 R 574868 R	199,70 199,70 199,70 199,70 220,90 220,90 165,00 165,00 165,00 165,00 165,00 165,00 183,30 183,30 183,30 183,30 183,30 243,10 158,20 158,20 158,20 158,20 158,20 158,20 171,70 171,70 171,70 200,70 200,70 200,70 148,20 148,20 148,20 148,20 173,20 173,20	SANHA 3fit-Press PPSU Serie 35000	B 16 B 20 B 26 B 32 F 16 F 20 F 26 F 32 F 16 S (PR-2B)** F 20 S (PR-2B)** F 26 S (PR-2B)** F 32 S (PR-2B) H 16 H 20 H 26 H 32 TH 16 TH 20 TH 26 TH 32 TH 16 S (PR-2B)** TH 20 S (PR-2B)** TH 26 S (PR-2B)** TH 32 S (PR-2B) U 16 U 20 U 26 ⁷⁾ U 32		578468 578472 578474 578476 578456 578460 578462 578464 574728 R 574730 R 574732 R 574734 R 578400 578406 578410 578412 578352 R 578358 R 578362 R 578364 574782 R 574788 R 574794 R 574798 R 578374 578378 578392 578382 578386	199,70 199,70 220,90 220,90 174,70 174,70 189,10 189,10 150,80 150,80 163,20 163,20 165,00 165,00 165,00 165,00 183,30 183,30 183,30 183,30 158,20 158,20 158,20 158,20 171,70 171,70 200,70 200,70 200,70
Rubinetterie Bresciane Bonomi TURBO PRESS GAS	TH 16 TH 20 TH 26 TH 32 TH 16 S (PR-2B)** TH 20 S (PR-2B)** TH 26 S (PR-2B)** TH 32 S (PR-2B)		578352 R 578358 R 578362 R 578364 574782 R 574788 R 574794 R 574798 R	183,30 183,30 183,30 183,30 158,20 158,20 158,20 158,20	S				
SA.MI PLASTIC	TH 14 TH 16 TH 18 TH 20 TH 26 TH 32 TH 40 TH 14 S (PR-2B)** TH 16 S (PR-2B)** TH 18 S (PR-2B)** TH 20 S (PR-2B)** TH 26 S (PR-2B)** TH 32 S (PR-2B)**		578348 578352 R 578356 578358 R 578362 R 578364 578624 574778 R 574782 R 574786 R 574788 R 574794 R 574798 R	183,30 183,30 183,30 183,30 183,30 183,30 243,10 158,20 158,20 158,20 158,20 158,20 158,20	SANHA Heavy Steel Press SANHA Heavy Steel Press Gas	VMP ½" G (OD 21,3 mm) VMPz ¾" (OD 26,9 mm) VMP ½" G (OD 21,3 mm) ⁴⁾ VMPz ¾" (OD 26,9 mm)		578666 R 578664 578666 R 578664	211,20 211,20 211,20 211,20

Pressfitting-Systeme für Gasinstallationen dürfen nur mit den in der Tabelle gelb hinterlegten Presszangen Mini/Pressringen gepresst werden.

Nationale Vorschriften beachten. Verwendungshinweise und Montageanweisungen der Systemanbieter/-hersteller lesen und beachten.

** Antrieb auch durch Hand-Radialpresse REMS Eco-Press unter Verwendung der Zwischenzange Z8, siehe Seite 227. Nationale Vorschriften beachten.

¹⁾ Nur Presszangen ab Kennzeichnung „108“ (1. Quartal 2008), „208“ (2. Quartal 2008) usw. einsetzbar. Die Kennzeichnung ist auf jeder Pressbacke gestempelt.

²⁾ Zur Aufnahme geeigneter Presseinsätze.

³⁾ Nur Presszangen ab Kennzeichnung „117“ (1. Quartal 2017), „217“ (2. Quartal 2017) usw. einsetzbar. Die Kennzeichnung ist auf jeder Pressbacke gestempelt.

⁴⁾ Für Rohre nach technischem Standard EN. Verwendungshinweise der Systemanbieter/-hersteller beachten.

⁵⁾ Für Rohre nach technischem Standard ASTM. Verwendungshinweise der Systemanbieter/-hersteller beachten.

⁶⁾ Für Gasinstallationen nur Presszangen Mini mit Kennzeichnung „VMP ½" G“ auf den Pressbacken verwenden.

⁷⁾ Bisherige Bezeichnung: Presszange Mini C 26

⁸⁾ Nur Presszangen Mini/Pressringe S (PR-2B) ab Kennzeichnung „125“ (1. Quartal 2025), „225“ (2. Quartal 2025) usw. einsetzbar. Die Kennzeichnung ist auf jeder Pressbacke gestempelt.

Eignung der REMS Presswerkzeuge für Pressfitting-Systeme: Stand 13. Oktober 2025. Der jeweils aktuelle Stand ist im Internet abzurufen:

www.rems.de > Downloads > Produktkataloge, -prospekte > REMS Katalog.

Zwischenzangen siehe Seite 223. Presszangen für weitere Pressfitting-Systeme auf Anfrage.

System	Presszange Mini/Pressring	Antrieb durch Zwischenzange	Art.-Nr.	€	System	Presszange Mini/Pressring	Antrieb durch Zwischenzange	Art.-Nr.	€
SANHA-NiroSan Gas Presssystem Serie 17000	SA 15		578514	182,40	SANHA NiroTherm Serie 91000	SA 15		578514	182,40
	SA 18		578518	182,40		SA 18		578518	182,40
	SA 22		578520	182,40		SA 22		578520	182,40
	SA 28		578522	182,40		SA 28		578522	182,40
	M 15 ¹⁾		578312	152,00		M 15 ¹⁾		578312	152,00
	M 18 ¹⁾		578314	152,00		M 18 ¹⁾		578314	152,00
	M 22 ¹⁾		578316	152,00		M 22 ¹⁾		578316	152,00
	M 28		578318	152,00		M 28		578318	152,00
	M 35		578390	159,90		M 35		578390	159,90
	M 15 S (PR-2B)	Mini Z8	574738 R	131,20		M 15 S (PR-2B)	Mini Z8	574738 R	131,20
	M 18 S (PR-2B)	Mini Z8	574740 R	131,20		M 18 S (PR-2B)	Mini Z8	574740 R	131,20
	M 22 S (PR-2B)	Mini Z8	574742 R	131,20		M 22 S (PR-2B)	Mini Z8	574742 R	131,20
	M 28 S (PR-2B)	Mini Z8	574744 R	131,20		M 28 S (PR-2B)	Mini Z8	574744 R	131,20
	M 35 S (PR-2B)	Mini Z8	574746 R	131,20		M 35 S (PR-2B)	Mini Z8	574746 R	131,20
	V 15 ¹⁾		578328	152,00		V 15 ¹⁾		578328	152,00
	V 18 ¹⁾		578332	152,00		V 18 ¹⁾		578332	152,00
	V 22 ¹⁾		578334	152,00		V 22 ¹⁾		578334	152,00
	V 28		578336	152,00		V 28		578336	152,00
	V 35		578604	159,90		V 35		578604	159,90
	V 15 S (PR-2B)	Mini Z8	574752 R	131,20		V 15 S (PR-2B)	Mini Z8	574752 R	131,20
	V 18 S (PR-2B)	Mini Z8	574756 R	131,20		V 18 S (PR-2B)	Mini Z8	574756 R	131,20
	V 22 S (PR-2B)	Mini Z8	574758 R	131,20		V 22 S (PR-2B)	Mini Z8	574758 R	131,20
V 28 S (PR-2B)	Mini Z8	574760 R	131,20	V 28 S (PR-2B)	Mini Z8	574760 R	131,20		
V 35 S (PR-2B)	Mini Z8	574762 R	131,20	V 35 S (PR-2B)	Mini Z8	574762 R	131,20		
SANHA-NiroSan Industry Presssystem Serie 18000	SA 15		578514	182,40	SANHA NiroTherm Industry Serie 98000	SA 15		578514	182,40
	SA 18		578518	182,40		SA 18		578518	182,40
	SA 22		578520	182,40		SA 22		578520	182,40
	SA 28		578522	182,40		SA 28		578522	182,40
	M 15 ¹⁾		578312	152,00		M 15 ¹⁾		578312	152,00
	M 18 ¹⁾		578314	152,00		M 18 ¹⁾		578314	152,00
	M 22 ¹⁾		578316	152,00		M 22 ¹⁾		578316	152,00
	M 28		578318	152,00		M 28		578318	152,00
	M 35		578390	159,90		M 35		578390	159,90
	M 15 S (PR-2B)	Mini Z8	574738 R	131,20		M 15 S (PR-2B)	Mini Z8	574738 R	131,20
	M 18 S (PR-2B)	Mini Z8	574740 R	131,20		M 18 S (PR-2B)	Mini Z8	574740 R	131,20
	M 22 S (PR-2B)	Mini Z8	574742 R	131,20		M 22 S (PR-2B)	Mini Z8	574742 R	131,20
	M 28 S (PR-2B)	Mini Z8	574744 R	131,20		M 28 S (PR-2B)	Mini Z8	574744 R	131,20
	M 35 S (PR-2B)	Mini Z8	574746 R	131,20		M 35 S (PR-2B)	Mini Z8	574746 R	131,20
	V 15 ¹⁾		578328	152,00		V 15 ¹⁾		578328	152,00
	V 18 ¹⁾		578332	152,00		V 18 ¹⁾		578332	152,00
	V 22 ¹⁾		578334	152,00		V 22 ¹⁾		578334	152,00
	V 28		578336	152,00		V 28		578336	152,00
	V 35		578604	159,90		V 35		578604	159,90
	V 15 S (PR-2B)	Mini Z8	574752 R	131,20		V 15 S (PR-2B)	Mini Z8	574752 R	131,20
	V 18 S (PR-2B)	Mini Z8	574756 R	131,20		V 18 S (PR-2B)	Mini Z8	574756 R	131,20
	V 22 S (PR-2B)	Mini Z8	574758 R	131,20		V 22 S (PR-2B)	Mini Z8	574758 R	131,20
V 28 S (PR-2B)	Mini Z8	574760 R	131,20	V 28 S (PR-2B)	Mini Z8	574760 R	131,20		
V 35 S (PR-2B)	Mini Z8	574762 R	131,20	V 35 S (PR-2B)	Mini Z8	574762 R	131,20		
SANHA-NiroSan- Presssystem Serie 9000	SA 15		578514	182,40	SANHA-Press Chrom Serie 16000	SA 12		578510	265,30
	SA 18		578518	182,40		SA 15		578514	182,40
	SA 22		578520	182,40		SA 18		578518	182,40
	SA 28		578522	182,40		SA 22		578520	182,40
	M 15 ¹⁾		578312	152,00		SA 28		578522	182,40
	M 18 ¹⁾		578314	152,00		M 12		578310	152,00
	M 22 ¹⁾		578316	152,00		M 15 ¹⁾		578312	152,00
	M 28		578318	152,00		M 18 ¹⁾		578314	152,00
	M 35		578390	159,90		M 22 ¹⁾		578316	152,00
	M 15 S (PR-2B)	Mini Z8	574738 R	131,20		M 28		578318	152,00
	M 18 S (PR-2B)	Mini Z8	574740 R	131,20		M 12 S (PR-2B)	Mini Z8	574736 R	131,20
	M 22 S (PR-2B)	Mini Z8	574742 R	131,20		M 15 S (PR-2B)	Mini Z8	574738 R	131,20
	M 28 S (PR-2B)	Mini Z8	574744 R	131,20		M 18 S (PR-2B)	Mini Z8	574740 R	131,20
	M 35 S (PR-2B)	Mini Z8	574746 R	131,20		M 22 S (PR-2B)	Mini Z8	574742 R	131,20
	V 15 ¹⁾		578328	152,00		M 28 S (PR-2B)	Mini Z8	574744 R	131,20
	V 18 ¹⁾		578332	152,00		V 12		578324	152,00
	V 22 ¹⁾		578334	152,00		V 15 ¹⁾		578328	152,00
	V 28		578336	152,00		V 18 ¹⁾		578332	152,00
	V 35		578604	159,90		V 22 ¹⁾		578334	152,00
	V 15 S (PR-2B)	Mini Z8	574752 R	131,20		V 28		578336	152,00
	V 18 S (PR-2B)	Mini Z8	574756 R	131,20		V 12 S (PR-2B)	Mini Z8	574748 R	131,20
	V 22 S (PR-2B)	Mini Z8	574758 R	131,20		V 15 S (PR-2B)	Mini Z8	574752 R	131,20
V 28 S (PR-2B)	Mini Z8	574760 R	131,20	V 18 S (PR-2B)	Mini Z8	574756 R	131,20		
V 35 S (PR-2B)	Mini Z8	574762 R	131,20	V 22 S (PR-2B)	Mini Z8	574758 R	131,20		
SANHA-NiroSan SF Presssystem Serie 19000 (silicone free)	SA 15		578514	182,40	V 28 S (PR-2B)	Mini Z8	574760 R	131,20	
	SA 18		578518	182,40					
	SA 22		578520	182,40					
	SA 28		578522	182,40					
	M 15 ¹⁾		578312	152,00					
	M 18 ¹⁾		578314	152,00					
	M 22 ¹⁾		578316	152,00					
	M 28		578318	152,00					
	M 35		578390	159,90					
	M 15 S (PR-2B)	Mini Z8	574738 R	131,20					
	M 18 S (PR-2B)	Mini Z8	574740 R	131,20					
	M 22 S (PR-2B)	Mini Z8	574742 R	131,20					
	M 28 S (PR-2B)	Mini Z8	574744 R	131,20					
	M 35 S (PR-2B)	Mini Z8	574746 R	131,20					

System	Presszange Mini/Pressring	Antrieb durch Zwischenzange	Art.-Nr.	€	System	Presszange Mini/Pressring	Antrieb durch Zwischenzange	Art.-Nr.	€
SANHA-Press	SA 12		578510	265,30	SANHA-Press	SA 12		578510	265,30
GAS Pressfittings	SA 14		578512	265,30	SOLAR	SA 15		578514	182,40
Serie 10000/	SA 15		578514	182,40	Pressfittings	SA 18		578518	182,40
Serie 11000	SA 16		578516	182,40	Serie 12000/	SA 22		578520	182,40
	SA 18		578518	182,40	Serie 13000	SA 28		578522	182,40
	SA 22		578520	182,40		M 12		578310	152,00
	SA 28		578522	182,40		M 15 ¹⁾		578312	152,00
	M 12		578310	152,00		M 18 ¹⁾		578314	152,00
	M 15 ¹⁾		578312	152,00		M 22 ¹⁾		578316	152,00
	M 18 ¹⁾		578314	152,00		M 28		578318	152,00
	M 22 ¹⁾		578316	152,00		M 35		578390	159,90
	M 28		578318	152,00		M 12 S (PR-2B)	Mini Z8	574736 R	131,20
	M 35		578390	159,90		M 15 S (PR-2B)	Mini Z8	574738 R	131,20
	M 12 S (PR-2B)	Mini Z8	574736 R	131,20		M 18 S (PR-2B)	Mini Z8	574740 R	131,20
	M 15 S (PR-2B)	Mini Z8	574738 R	131,20		M 22 S (PR-2B)	Mini Z8	574742 R	131,20
	M 18 S (PR-2B)	Mini Z8	574740 R	131,20		M 28 S (PR-2B)	Mini Z8	574744 R	131,20
	M 22 S (PR-2B)	Mini Z8	574742 R	131,20		M 35 S (PR-2B)	Mini Z8	574746 R	131,20
	M 28 S (PR-2B)	Mini Z8	574744 R	131,20		V 12		578324	152,00
	M 35 S (PR-2B)	Mini Z8	574746 R	131,20		V 14		578338	152,00
	V 12		578324	152,00		V 15 ¹⁾		578328	152,00
	V 14		578338	152,00		V 16		578340	152,00
	V 15 ¹⁾		578328	152,00		V 18 ¹⁾		578332	152,00
	V 16		578340	152,00		V 22 ¹⁾		578334	152,00
	V 18 ¹⁾		578332	152,00		V 28		578336	152,00
	V 22 ¹⁾		578334	152,00		V 35		578604	159,90
	V 28		578336	152,00		V 12 S (PR-2B)	Mini Z8	574748 R	131,20
	V 35		578604	159,90		V 15 S (PR-2B)	Mini Z8	574752 R	131,20
	V 12 S (PR-2B)	Mini Z8	574748 R	131,20		V 18 S (PR-2B)	Mini Z8	574756 R	131,20
	V 14 S (PR-2B)	Mini Z8	574750 R	131,20		V 22 S (PR-2B)	Mini Z8	574758 R	131,20
	V 15 S (PR-2B)	Mini Z8	574752 R	131,20		V 28 S (PR-2B)	Mini Z8	574760 R	131,20
	V 16 S (PR-2B)	Mini Z8	574754 R	131,20		V 35 S (PR-2B)	Mini Z8	574762 R	131,20
	V 18 S (PR-2B)	Mini Z8	574756 R	131,20					
	V 22 S (PR-2B)	Mini Z8	574758 R	131,20	SANHA	SA 12		578510	265,30
	V 28 S (PR-2B)	Mini Z8	574760 R	131,20	PURAPRESS	SA 14		578512	265,30
	V 35 S (PR-2B)	Mini Z8	574762 R	131,20	Serie 8000	SA 15		578514	182,40
						SA 16		578516	182,40
SANHA-Press	SA 12		578510	265,30		SA 18		578518	182,40
Pressfittings	SA 14		578512	265,30		SA 22		578520	182,40
Serie 6000	SA 15		578514	182,40		SA 28		578522	182,40
	SA 16		578516	182,40		M 12 ¹⁾		578310	152,00
	SA 18		578518	182,40		M 15 ¹⁾		578312	152,00
	SA 22		578520	182,40		M 18 ¹⁾		578314	152,00
	SA 28		578522	182,40		M 22 ¹⁾		578316	152,00
	M 12		578310	152,00		M 28 ¹⁾		578318	152,00
	M 15 ¹⁾		578312	152,00		M 35 ¹⁾		578390	159,90
	M 18 ¹⁾		578314	152,00		M 12 S (PR-2B)	Mini Z8	574736 R	131,20
	M 22 ¹⁾		578316	152,00		M 15 S (PR-2B)	Mini Z8	574738 R	131,20
	M 28		578318	152,00		M 18 S (PR-2B)	Mini Z8	574740 R	131,20
	M 35		578390	159,90		M 22 S (PR-2B)	Mini Z8	574742 R	131,20
	M 12 S (PR-2B)	Mini Z8	574736 R	131,20		M 28 S (PR-2B)	Mini Z8	574744 R	131,20
	M 15 S (PR-2B)	Mini Z8	574738 R	131,20		M 35 S (PR-2B)	Mini Z8	574746 R	131,20
	M 18 S (PR-2B)	Mini Z8	574740 R	131,20		V 12		578324	152,00
	M 22 S (PR-2B)	Mini Z8	574742 R	131,20		V 14		578338	152,00
	M 28 S (PR-2B)	Mini Z8	574744 R	131,20		V 15 ¹⁾		578328	152,00
	M 35 S (PR-2B)	Mini Z8	574746 R	131,20		V 16		578340	152,00
	V 12		578324	152,00		V 18 ¹⁾		578332	152,00
	V 14		578338	152,00		V 22 ¹⁾		578334	152,00
	V 15 ¹⁾		578328	152,00		V 28		578336	152,00
	V 16		578340	152,00		V 35		578604	159,90
	V 18 ¹⁾		578332	152,00		V 12 S (PR-2B)	Mini Z8	574748 R	131,20
	V 22 ¹⁾		578334	152,00		V 14 S (PR-2B)	Mini Z8	574750 R	131,20
	V 28		578336	152,00		V 15 S (PR-2B)	Mini Z8	574752 R	131,20
	V 35		578604	159,90		V 16 S (PR-2B)	Mini Z8	574754 R	131,20
	V 12 S (PR-2B)	Mini Z8	574748 R	131,20		V 18 S (PR-2B)	Mini Z8	574756 R	131,20
	V 14 S (PR-2B)	Mini Z8	574750 R	131,20		V 22 S (PR-2B)	Mini Z8	574758 R	131,20
	V 15 S (PR-2B)	Mini Z8	574752 R	131,20		V 28 S (PR-2B)	Mini Z8	574760 R	131,20
	V 16 S (PR-2B)	Mini Z8	574754 R	131,20		V 35 S (PR-2B)	Mini Z8	574762 R	131,20
	V 18 S (PR-2B)	Mini Z8	574756 R	131,20					
	V 22 S (PR-2B)	Mini Z8	574758 R	131,20					
	V 28 S (PR-2B)	Mini Z8	574760 R	131,20					
	V 35 S (PR-2B)	Mini Z8	574762 R	131,20					

Pressfitting-Systeme für Gasinstallationen dürfen nur mit den in der Tabelle gelb hinterlegten Presszangen Mini/Pressringen gepresst werden.

Nationale Vorschriften beachten. Verwendungshinweise und Montageanweisungen der Systemanbieter/-hersteller lesen und beachten.

** Antrieb auch durch Hand-Radialpresse REMS Eco-Press unter Verwendung der Zwischenzange Z8, siehe Seite 227. Nationale Vorschriften beachten.

¹⁾ Nur Presszangen ab Kennzeichnung „108“ (1. Quartal 2008), „208“ (2. Quartal 2008) usw. einsetzbar. Die Kennzeichnung ist auf jeder Pressbacke gestempelt.

²⁾ Zur Aufnahme geeigneter Presseinsätze.

³⁾ Nur Presszangen ab Kennzeichnung „117“ (1. Quartal 2017), „217“ (2. Quartal 2017) usw. einsetzbar. Die Kennzeichnung ist auf jeder Pressbacke gestempelt.

⁴⁾ Für Rohre nach technischem Standard EN. Verwendungshinweise der Systemanbieter/-hersteller beachten.

⁵⁾ Für Rohre nach technischem Standard ASTM. Verwendungshinweise der Systemanbieter/-hersteller beachten.

⁶⁾ Für Gasinstallationen nur Presszangen Mini mit Kennzeichnung „VMP ½“ G“ auf den Pressbacken verwenden.

⁷⁾ Bisherige Bezeichnung: Presszange Mini C 26

⁸⁾ Nur Presszangen Mini/Pressringe S (PR-2B) ab Kennzeichnung „125“ (1. Quartal 2025), „225“ (2. Quartal 2025) usw. einsetzbar. Die Kennzeichnung ist auf jeder Pressbacke gestempelt.

Eignung der REMS Presswerkzeuge für Pressfitting-Systeme: Stand 13. Oktober 2025. Der jeweils aktuelle Stand ist im Internet abzurufen:

www.rems.de > Downloads > Produktkataloge, -prospekte > REMS Katalog.

Zwischenzangen siehe Seite 223. Presszangen für weitere Pressfitting-Systeme auf Anfrage.

System	Presszange Mini/Pressring	Antrieb durch Zwischenzange	Art.-Nr.	€	System	Presszange Mini/Pressring	Antrieb durch Zwischenzange	Art.-Nr.	€	
steeltrade	M 15		578312	152,00	TDM BRASS Serie 2600	H 16		578400	165,00	
Presssystem	M 18 ¹⁾		578314	152,00		H 18		578404	165,00	
Edelstahl	M 22		578316	152,00		H 20		578406	165,00	
Kontur M	M 28 ¹⁾		578318	152,00		H 25		578408	165,00	
	M 35		578390	159,90		H 26		578410	165,00	
	M 15 S (PR-2B)	Mini Z8	574738 R	131,20		H 32		578412	165,00	
	M 18 S (PR-2B)	Mini Z8	574740 R	131,20		TH 16		578352 R	183,30	
	M 22 S (PR-2B)	Mini Z8	574742 R	131,20		TH 18		578356	183,30	
	M 28 S (PR-2B)	Mini Z8	574744 R	131,20		TH 20		578358 R	183,30	
	M 35 S (PR-2B)	Mini Z8	574746 R	131,20		TH 25		578360	183,30	
						TH 26		578362 R	183,30	
						THL 32		578368	183,30	
						TH 16 S (PR-2B)**	Mini Z8	574782 R	158,20	
STELBI	H 16		578400	165,00		TH 18 S (PR-2B)**	Mini Z8	574786 R	158,20	
Polikraft	H 20		578406	165,00		TH 20 S (PR-2B)**	Mini Z8	574788 R	158,20	
	H 26		578410	165,00		TH 25 S (PR-2B)**	Mini Z8	574792 R	158,20	
	TH 16		578352 R	183,30		TH 26 S (PR-2B)**	Mini Z8	574794 R	158,20	
	TH 20		578358 R	183,30		U 16		578374	171,70	
	TH 26		578362 R	183,30		U 18		578376	171,70	
	TH 32		578364	183,30		U 20		578378	171,70	
	TH 40		578624	243,10		U 25		578380	171,70	
	TH 16 S (PR-2B)**	Mini Z8	574782 R	158,20		U 26 ⁷⁾		578392	200,70	
	TH 20 S (PR-2B)**	Mini Z8	574788 R	158,20		U 32		578382	200,70	
	TH 26 S (PR-2B)**	Mini Z8	574794 R	158,20		U 16 S (PR-2B)**	Mini Z8	574860 R	148,20	
	TH 32 S (PR-2B)	Mini Z8	574798 R	158,20		U 18 S (PR-2B)**	Mini Z8	574870 R	148,20	
	U 16		578374	171,70		U 20 S (PR-2B)**	Mini Z8	574862 R	148,20	
	U 20		578378	171,70		U 25 S (PR-2B)**	Mini Z8	574864 R	148,20	
	U 26 ⁷⁾		578392	200,70		U 26 S (PR-2B)**	Mini Z8	574866 R	173,20	
	U 16 S (PR-2B)**	Mini Z8	574860 R	148,20		U 32 S (PR-2B)	Mini Z8	574868 R	173,20	
	U 20 S (PR-2B)**	Mini Z8	574862 R	148,20						
	U 26 S (PR-2B)**	Mini Z8	574866 R	173,20		TDM BRASS Serie 1700 gas	TH 16		578352 R	183,30
	STELBI	TH 16		578352 R		183,30	TH 20		578358 R	183,30
	Stelgas	TH 20		578358 R	183,30	TH 26		578362 R	183,30	
		TH 26		578362 R	183,30	THL 32		578368	183,30	
TH 16 S (PR-2B)**		Mini Z8	574782 R	158,20	TH 16 S (PR-2B)**	Mini Z8	574782 R	158,20		
TH 20 S (PR-2B)**		Mini Z8	574788 R	158,20	TH 20 S (PR-2B)**	Mini Z8	574788 R	158,20		
TH 26 S (PR-2B)**		Mini Z8	574794 R	158,20	TH 26 S (PR-2B)**	Mini Z8	574794 R	158,20		
STH Westco	M 15		578312	152,00	TermoConcept TC-PRESS	Basic E 01 ²⁾		578618	321,00	
COPPER PRESS	M 22		578316	152,00	THERMOLUTZ	H 14		578398	165,00	
	M 28		578318	152,00	H 16		578400	165,00		
	M 35		578390	159,90	TH 20		578358 R	183,30		
	M 15 S (PR-2B)	Mini Z8	574738 R	131,20	TH 20 S (PR-2B)**	Mini Z8	574788 R	158,20		
	M 22 S (PR-2B)	Mini Z8	574742 R	131,20	TE-SA	TH 14		578348	183,30	
	M 28 S (PR-2B)	Mini Z8	574744 R	131,20	TE-SA press serie 800	TH 16		578352 R	183,30	
	M 35 S (PR-2B)	Mini Z8	574746 R	131,20	TH 18		578356	183,30		
				TH 20		578358 R	183,30			
				TH 26		578362 R	183,30			
				TH 32		578364	183,30			
				TH 40		578624	243,10			
				TH 14 S (PR-2B)**	Mini Z8	574778 R	158,20			
				TH 16 S (PR-2B)**	Mini Z8	574782 R	158,20			
				TH 18 S (PR-2B)**	Mini Z8	574786 R	158,20			
				TH 20 S (PR-2B)**	Mini Z8	574788 R	158,20			
				TH 26 S (PR-2B)**	Mini Z8	574794 R	158,20			
				TH 32 S (PR-2B)	Mini Z8	574798 R	158,20			
				THERMACOME ACOPEX ALU	H 16		578400	165,00		
				H 20		578406	165,00			
				H 26		578410	165,00			
				H 32		578412	165,00			
				TH 16		578352 R	183,30			
				TH 20		578358 R	183,30			
				TH 26		578362 R	183,30			
				TH 32		578364	183,30			
				U 16		578374	171,70			
				U 20		578378	171,70			
				U 32		578382	200,70			
				TIEMME	TH 14		578348	183,30		
				Serie 1650	TH 16		578352 R	183,30		
				AL-COBRAPEX	TH 18		578356	183,30		
				TH 20		578358 R	183,30			
				TH 25		578360	183,30			
				TH 26		578362 R	183,30			
				THL 32		578368	183,30			
				TH 40		578624	243,10			
				TH 14 S (PR-2B)**	Mini Z8	574778 R	158,20			
				TH 16 S (PR-2B)**	Mini Z8	574782 R	158,20			
				TH 18 S (PR-2B)**	Mini Z8	574786 R	158,20			
				TH 20 S (PR-2B)**	Mini Z8	574788 R	158,20			
				TH 25 S (PR-2B)**	Mini Z8	574792 R	158,20			
				TH 26 S (PR-2B)**	Mini Z8	574794 R	158,20			
				TIEMME	TH 16		578352 R	183,30		
				Serie 1650CT	TH 20		578358 R	183,30		
				Serie COMPACT	TH 25		578360	183,30		
				TH 26		578362 R	183,30			
				THL 32		578368	183,30			
				TH 16 S (PR-2B)**	Mini Z8	574782 R	158,20			
				TH 20 S (PR-2B)**	Mini Z8	574788 R	158,20			
				TH 25 S (PR-2B)**	Mini Z8	574792 R	158,20			
				TH 26 S (PR-2B)**	Mini Z8	574794 R	158,20			

Pressfitting-Systeme für Gasinstallationen dürfen nur mit den in der Tabelle gelb hinterlegten Presszangen Mini/Pressringen gepresst werden. Nationale Vorschriften beachten. Verwendungshinweise und Montageanweisungen der Systemanbieter/-hersteller lesen und beachten.

¹⁾ Antrieb auch durch Hand-Radialpresse REMS Eco-Press unter Verwendung der Zwischenzange Z8, siehe Seite 227. Nationale Vorschriften beachten.

²⁾ Nur Presszangen ab Kennzeichnung „108“ (1. Quartal 2008), „208“ (2. Quartal 2008) usw. einsetzbar. Die Kennzeichnung ist auf jeder Pressbacke gestempelt.

³⁾ Zur Aufnahme geeigneter Presseinsätze.

⁴⁾ Nur Presszangen ab Kennzeichnung „117“ (1. Quartal 2017), „217“ (2. Quartal 2017) usw. einsetzbar. Die Kennzeichnung ist auf jeder Pressbacke gestempelt.

⁵⁾ Für Rohre nach technischem Standard EN. Verwendungshinweise der Systemanbieter/-hersteller beachten.

⁶⁾ Für Rohre nach technischem Standard ASTM. Verwendungshinweise der Systemanbieter/-hersteller beachten.

⁷⁾ Für Gasinstallationen nur Presszangen Mini mit Kennzeichnung „VMP ½“ G“ auf den Pressbacken verwenden.

⁸⁾ Bisherige Bezeichnung: Presszange Mini C 26

⁹⁾ Nur Presszangen Mini/Pressringe S (PR-2B) ab Kennzeichnung „125“ (1. Quartal 2025), „225“ (2. Quartal 2025) usw. einsetzbar. Die Kennzeichnung ist auf jeder Pressbacke gestempelt.

Eignung der REMS Presswerkzeuge für Pressfitting-Systeme: Stand 13. Oktober 2025. Der jeweils aktuelle Stand ist im Internet abzurufen: www.rems.de > Downloads > Produktkataloge, -prospekte > REMS Katalog. Zwischenzangen siehe Seite 223. Presszangen für weitere Pressfitting-Systeme auf Anfrage.

REMS Presszangen Mini REMS Pressringe

System	Presszange Mini/Pressring	Antrieb durch Zwischenzange	Art.-Nr.	€
TIEMME Serie 1650CTSN Serie COMPACT	TH 16		578352 R	183,30
	TH 20		578358 R	183,30
	TH 25		578360	183,30
	TH 26		578362 R	183,30
	THL 32		578368	183,30
	TH 16 S (PR-2B)**	Mini Z8	574782 R	158,20
	TH 20 S (PR-2B)**	Mini Z8	574788 R	158,20
	TH 25 S (PR-2B)**	Mini Z8	574792 R	158,20
	TH 26 S (PR-2B)**	Mini Z8	574794 R	158,20
TIEMME Serie 1650SN	TH 14		578348	183,30
	TH 16		578352 R	183,30
	TH 18		578356	183,30
	TH 20		578358 R	183,30
	TH 25		578360	183,30
	TH 26		578362 R	183,30
	THL 32		578368	183,30
	TH 40		578624	243,10
	TH 14 S (PR-2B)**	Mini Z8	574778 R	158,20
	TH 16 S (PR-2B)**	Mini Z8	574782 R	158,20
	TH 18 S (PR-2B)**	Mini Z8	574786 R	158,20
	TH 20 S (PR-2B)**	Mini Z8	574788 R	158,20
	TH 25 S (PR-2B)**	Mini Z8	574792 R	158,20
	TH 26 S (PR-2B)**	Mini Z8	574794 R	158,20
TIEMME Serie 1700 COBRAPEX	Rfz 12		578490	191,00
	Rfz 16		578492	191,00
	Rfz 20		578494	191,00
	Rfz 25		578496	191,00
	Rfz 32		578498	191,00
	TH 40		578624	243,10
TIEMME Serie 2650 GAS	TH 16		578352 R	183,30
	TH 20		578358 R	183,30
	TH 26		578362 R	183,30
	THL 32		578368	183,30
	TH 16 S (PR-2B)**	Mini Z8	574782 R	158,20
	TH 20 S (PR-2B)**	Mini Z8	574788 R	158,20
	TH 26 S (PR-2B)**	Mini Z8	574794 R	158,20
TIGRE ALPEX GAS	TH 16		578352 R	183,30
	TH 20		578358 R	183,30
	TH 26		578362 R	183,30
	TH 32		578364	183,30
TKM Systemtechnik	TH 14		578348	183,30
	TH 16		578352 R	183,30
	TH 20		578358 R	183,30
	TH 26		578362 R	183,30
	TH 32		578364	183,30
	TH 40		578624	243,10
TRA Multi TRA+	H 16		578400	165,00
	H 20		578406	165,00
	H 25		578408	165,00
	H 26		578410	165,00
	H 32		578412	165,00
	TH 16		578352 R	183,30
	TH 20		578358 R	183,30
	TH 25		578360	183,30
	TH 26		578362 R	183,30
	TH 32		578364	183,30
	TH 40		578624	243,10
	TH 16 S (PR-2B)**	Mini Z8	574782 R	158,20
	TH 20 S (PR-2B)**	Mini Z8	574788 R	158,20
	TH 25 S (PR-2B)**	Mini Z8	574792 R	158,20
	TH 26 S (PR-2B)**	Mini Z8	574794 R	158,20
	TH 32 S (PR-2B)	Mini Z8	574798 R	158,20
	U 16		578374	171,70
	U 20		578378	171,70
	U 25		578380	171,70
	U 32		578382	200,70
	U 40		578386	245,10
TRA MULTITRAPRESS	U 16		578374	171,70
	U 18		578376	171,70
	U 20		578378	171,70
	U 25		578380	171,70
	U 32		578382	200,70
	U 40		578386	245,10
TRA TRAPRESS	H 12		578396	165,00
	H 16		578400	165,00
	H 20		578406	165,00
	H 25		578408	165,00
	H 32		578412	165,00
	Rfz 12		578490	191,00
	Rfz 16		578492	191,00
	Rfz 20		578494	191,00
	Rfz 25		578496	191,00
	Rfz 32		578498	191,00
Tradelink	K16/P18		578592	191,00
TradePex Crimp Water	K/20		578594	191,00
	K/25		578596	191,00
	K32		578598	191,00
	K1/40		578600	191,00
Tradelink	K16/P18		578592	191,00
TradePex Crimp Gas	K/20		578594	191,00
	K/25		578596	191,00
	K32		578598	191,00
	K1/40		578600	191,00

Zubehör für REMS Radialpressen 22 kN

System	Presszange Mini/Pressring	Antrieb durch Zwischenzange	Art.-Nr.	€
TUBIPLAST ITALY MULTILAYER PIPE	H 16		578400	165,00
	H 18		578404	165,00
	H 20		578406	165,00
	H 26		578410	165,00
	H 32		578412	165,00
	TH 16		578352 R	183,30
	TH 18		578356	183,30
	TH 20		578358 R	183,30
	TH 26		578362 R	183,30
	TH 32		578364	183,30
	TH 40		578624	243,10
	TH 16 S (PR-2B)**	Mini Z8	574782 R	158,20
	TH 18 S (PR-2B)**	Mini Z8	574786 R	158,20
	TH 20 S (PR-2B)**	Mini Z8	574788 R	158,20
	TH 26 S (PR-2B)**	Mini Z8	574794 R	158,20
	TH 32 S (PR-2B)	Mini Z8	574798 R	158,20
	U 16		578374	171,70
	U 18		578376	171,70
	U 20		578378	171,70
	U 26 ⁷⁾		578392	200,70
	U 32		578382	200,70
	U 16 S (PR-2B)**	Mini Z8	574860 R	148,20
	U 18 S (PR-2B)**	Mini Z8	574870 R	148,20
	U 20 S (PR-2B)**	Mini Z8	574862 R	148,20
	U 26 S (PR-2B)**	Mini Z8	574866 R	173,20
	U 32 S (PR-2B)	Mini Z8	574868 R	173,20
TUBIPLAST ITALY MULTILAYER PIPE GAS SYSTEM	TH 16		578352 R	183,30
	TH 18		578356	183,30
	TH 20		578358 R	183,30
	TH 26		578362 R	183,30
	TH 32		578364	183,30
	TH 16 S (PR-2B)**	Mini Z8	574782 R	158,20
	TH 18 S (PR-2B)**	Mini Z8	574786 R	158,20
	TH 20 S (PR-2B)**	Mini Z8	574788 R	158,20
	TH 26 S (PR-2B)**	Mini Z8	574794 R	158,20
	TH 32 S (PR-2B)	Mini Z8	574798 R	158,20
TWEETOP	U 16		578374	171,70
	U 18		578376	171,70
	U 20		578378	171,70
	U 25		578380	171,70
	U 32		578382	200,70
	U 40		578386	245,10
	U 16 S (PR-2B)**	Mini Z8	574860 R	148,20
	U 18 S (PR-2B)**	Mini Z8	574870 R	148,20
	U 20 S (PR-2B)**	Mini Z8	574862 R	148,20
	U 25 S (PR-2B)**	Mini Z8	574864 R	148,20
	U 32 S (PR-2B)	Mini Z8	574868 R	173,20
U				
UNICAL AG MAX-MULTIPEX	U 16		578374	171,70
	U 20		578378	171,70
	H 26		578410	165,00
	U 26 ⁷⁾		578392	200,70
	U 32		578382	200,70
UNIDELTA DELTAPRESS	TH 16		578352 R	183,30
	TH 20		578358 R	183,30
	TH 26		578362 R	183,30
	TH 32		578364	183,30
	TH 40		578624	243,10
	TH 16 S (PR-2B)**	Mini Z8	574782 R	158,20
	TH 20 S (PR-2B)**	Mini Z8	574788 R	158,20
	TH 26 S (PR-2B)**	Mini Z8	574794 R	158,20
	TH 32 S (PR-2B)	Mini Z8	574798 R	158,20
	H 16		578400	165,00
	H 20		578406	165,00
	H 26		578410	165,00
	H 32		578412	165,00
	U 16		578374	171,70
	U 20		578378	171,70
	U 32		578382	200,70
	U 40		578386	245,10
	U 16 S (PR-2B)**	Mini Z8	574860 R	148,20
	U 20 S (PR-2B)**	Mini Z8	574862 R	148,20
	U 32 S (PR-2B)	Mini Z8	574868 R	173,20
Uponor	UP 16		578576	171,70
	UP 14		578578	171,70
	UP 20		578582	171,70
	UP 25		578584	171,70
	UP 32		578586	200,70
	U 40		578386	245,10
V				
Valsir Bravopress	B 16		578468	199,70
	B 20		578472	199,70
	B 26		578474	220,90
	B 32		578476	220,90
	F 16		578456	174,70
	F 20		578460	174,70
	F 26		578462	189,10
	F 16 S (PR-2B)**	Mini Z8	574728 R	150,80
	F 20 S (PR-2B)**	Mini Z8	574730 R	150,80
	F 26 S (PR-2B)**	Mini Z8	574732 R	163,20
	H 16		578400	165,00
	H 20		578406	165,00
	H 26		578410	165,00
	H 32		578412	165,00
	H 32 V		578602	214,40
	TH 16		578352 R	183,30
	TH 20		578358 R	183,30
	TH 26		578362 R	183,30
	TH 32		578364	183,30
	U 16		578374	171,70
	U 20		578378	171,70
	U 26 ⁷⁾		578392	200,70
	U 32		578382	200,70

System	Presszange Mini/Pressring	Antrieb durch Zwischenzange	Art.-Nr.	€	
Valsir PEXAL	H 14		578398	165,00	
	H 16		578400	165,00	
	H 20		578406	165,00	
	H 26		578410	165,00	
	H 32		578412	165,00	
	H 32 V		578602	214,40	
	TH 16		578352 R	183,30	
	TH 20		578358 R	183,30	
	TH 26		578362 R	183,30	
	TH 32		578364	183,30	
	U 16		578374	171,70	
	U 20		578378	171,70	
	U 26 ⁷⁾		578392	200,70	
	U 32		578382	200,70	
	Van Marcke NV SYSTEMPEX	TH 16		578352 R	183,30
		TH 20		578358 R	183,30
		TH 26		578362 R	183,30
TH 32			578364	183,30	
TH 40			578624	243,10	
TH 16 S (PR-2B)**		Mini Z8	574782 R	158,20	
TH 20 S (PR-2B)**		Mini Z8	574788 R	158,20	
TH 26 S (PR-2B)**		Mini Z8	574794 R	158,20	
Van Marcke NV Tubipress	M 12		578310	152,00	
	M 15		578312	152,00	
	M 18		578314	152,00	
	M 22		578316	152,00	
	M 28		578318	152,00	
	M 35		578390	159,90	
	M 12 S (PR-2B)	Mini Z8	574736 R	131,20	
	M 15 S (PR-2B)	Mini Z8	574738 R	131,20	
	M 18 S (PR-2B)	Mini Z8	574740 R	131,20	
	M 22 S (PR-2B)	Mini Z8	574742 R	131,20	
	M 28 S (PR-2B)	Mini Z8	574744 R	131,20	
	M 35 S (PR-2B)	Mini Z8	574746 R	131,20	
	Variotherm System TH	TH 11,6		578344	183,30
TH 16			578352 R	183,30	
TH 20			578358 R	183,30	
TH 11,6 S (PR-2B)**		Mini Z8	574774 R	158,20	
TH 16 S (PR-2B)**		Mini Z8	574782 R	158,20	
VESBO CARBON	M 15		578312	152,00	
	M 18		578314	152,00	
	M 22		578316	152,00	
	M 28		578318	152,00	
	M 35		578390	159,90	
	M 15 S (PR-2B)	Mini Z8	574738 R	131,20	
	M 18 S (PR-2B)	Mini Z8	574740 R	131,20	
	M 22 S (PR-2B)	Mini Z8	574742 R	131,20	
	M 28 S (PR-2B)	Mini Z8	574744 R	131,20	
	M 35 S (PR-2B)	Mini Z8	574746 R	131,20	
	VESBO INOX	M 15		578312	152,00
		M 18		578314	152,00
		M 22		578316	152,00
M 28			578318	152,00	
M 35			578390	159,90	
M 15 S (PR-2B)		Mini Z8	574738 R	131,20	
M 18 S (PR-2B)		Mini Z8	574740 R	131,20	
M 22 S (PR-2B)		Mini Z8	574742 R	131,20	
VESBO MULTIPRESS TH-U	M 28 S (PR-2B)	Mini Z8	574744 R	131,20	
	M 35 S (PR-2B)	Mini Z8	574746 R	131,20	
	TH 16		578352 R	183,30	
	TH 20		578358 R	183,30	
	TH 26		578362 R	183,30	
	TH 32		578364	183,30	
	TH 16 S (PR-2B)**	Mini Z8	574782 R	158,20	
	TH 20 S (PR-2B)**	Mini Z8	574788 R	158,20	
	TH 26 S (PR-2B)**	Mini Z8	574794 R	158,20	
	TH 32 S (PR-2B)	Mini Z8	574798 R	158,20	
	U 16		578374	171,70	
	U 20		578378	171,70	
	U 26 ⁷⁾		578392	200,70	
	U 32		578382	200,70	
	U 16 S (PR-2B)**	Mini Z8	574860 R	148,20	
	U 20 S (PR-2B)**	Mini Z8	574862 R	148,20	
	U 26 S (PR-2B)**	Mini Z8	574866 R	173,20	
U 32 S (PR-2B)	Mini Z8	574868 R	173,20		

System	Presszange Mini/Pressring	Antrieb durch Zwischenzange	Art.-Nr.	€
VESBO VPREMIUM	U 16		578374	171,70
	U 20		578378	171,70
	U 25		578380	171,70
	U 32		578382	200,70
	U 40		578386	245,10
	U 16 S (PR-2B)**	Mini Z8	574860 R	148,20
	U 20 S (PR-2B)**	Mini Z8	574862 R	148,20
	U 25 S (PR-2B)**	Mini Z8	574864 R	148,20
Viega Fonterra	U 32 S (PR-2B)**	Mini Z8	574868 R	173,20
	VX 12		578550	211,20
	VP 14/15		578480	182,40
	VP 16/17		578482	182,40
	VP 20		578484	182,40
Viega MegaPress (ASTM) ⁵⁾	VP 25		578486	182,40
	VMP ½" G (OD 21,3 mm)		578666 R	211,20
Viega MegaPress 304 FKM (ASTM) ⁵⁾	VMP ¾" G (OD 26,9 mm)		578666 R	211,20
	VMPz ¾" (OD 26,9 mm)		578664	211,20
Viega MegaPress 316 (ASTM) ⁵⁾	VMP ½" G (OD 21,3 mm)		578666 R	211,20
	VMPz ¾" (OD 26,9 mm)		578664	211,20
Viega MegaPress 316 FKM (ASTM) ⁵⁾	VMP ½" G (OD 21,3 mm)		578666 R	211,20
	VMPz ¾" (OD 26,9 mm)		578664	211,20
Viega MegaPress CuNi (ASTM) ⁵⁾	VMP ½" G (OD 21,3 mm)		578666 R	211,20
	VMPz ¾" (OD 26,9 mm)		578664	211,20
Viega MegaPress FKM (ASTM) ⁵⁾	VMP ½" G (OD 21,3 mm)		578666 R	211,20
	VMPz ¾" (OD 26,9 mm)		578664	211,20
Viega MegaPresG (ASTM) ⁵⁾	VMP ½" G (OD 21,3 mm)		578666 R	211,20
	VMPz ¾" (OD 26,9 mm)		578664	211,20
Viega Megapress (EN) ⁴⁾	VMP ¾" (OD 17,2 mm)		578660	211,20
	VMP ½" G (OD 21,3 mm)		578666 R	211,20
	VMPz ¾" (OD 26,9 mm)		578664	211,20
Viega MegapressS (EN) ⁴⁾	VMP ¾" (OD 17,2 mm)		578660	211,20
	VMP ½" G (OD 21,3 mm)		578666 R	211,20
	VMPz ¾" (OD 26,9 mm)		578664	211,20
Viega Pexfit	VX 16		578552	211,20
	VX 20		578554	211,20
	VX 25		578556	211,20
Viega Pexfit G	VX 16		578552	211,20
	VX 20		578554	211,20
	VX 25		578556	211,20
Viega Prestabo	V 12		578324	152,00
	V 15		578328	152,00
	V 18		578332	152,00
	V 22		578334	152,00
	V 28		578336	152,00
	V 12 S (PR-2B)	Mini Z8	574748 R	131,20
	V 15 S (PR-2B)	Mini Z8	574752 R	131,20
	V 18 S (PR-2B)	Mini Z8	574756 R	131,20
	V 22 S (PR-2B)	Mini Z8	574758 R	131,20
	V 28 S (PR-2B)	Mini Z8	574760 R	131,20
Viega Profipress	V 12		578324	152,00
	V 14 ⁸⁾		578338	152,00
	V 15		578328	152,00
	V 16 ⁸⁾		578340	152,00
	V 18		578332	152,00
	V 22		578334	152,00
	V 28		578336	152,00
	V 35		578604	159,90
	V 12 S (PR-2B)	Mini Z8	574748 R	131,20
	V 14 S (PR-2B) ⁸⁾	Mini Z8	574750 R	131,20
	V 15 S (PR-2B)	Mini Z8	574752 R	131,20
	V 16 S (PR-2B) ⁸⁾	Mini Z8	574754 R	131,20
	V 18 S (PR-2B)	Mini Z8	574756 R	131,20
V 22 S (PR-2B)	Mini Z8	574758 R	131,20	
V 28 S (PR-2B)	Mini Z8	574760 R	131,20	
V 35 S (PR-2B)	Mini Z8	574762 R	131,20	

Pressfitting-Systeme für Gasinstallationen dürfen nur mit den in der Tabelle gelb hinterlegten Presszangen Mini/Pressringen gepresst werden.

Nationale Vorschriften beachten. Verwendungshinweise und Montageanweisungen der Systemanbieter/-hersteller lesen und beachten.

** Antrieb auch durch Hand-Radialpresse REMS Eco-Press unter Verwendung der Zwischenzange Z8, siehe Seite 227. Nationale Vorschriften beachten.

¹⁾ Nur Presszangen ab Kennzeichnung „108“ (1. Quartal 2008), „208“ (2. Quartal 2008) usw. einsetzbar. Die Kennzeichnung ist auf jeder Pressbacke gestempelt.

²⁾ Zur Aufnahme geeigneter Presseinsätze.

³⁾ Nur Presszangen ab Kennzeichnung „117“ (1. Quartal 2017), „217“ (2. Quartal 2017) usw. einsetzbar. Die Kennzeichnung ist auf jeder Pressbacke gestempelt.

⁴⁾ Für Rohre nach technischem Standard EN. Verwendungshinweise der Systemanbieter/-hersteller beachten.

⁵⁾ Für Rohre nach technischem Standard ASTM. Verwendungshinweise der Systemanbieter/-hersteller beachten.

⁶⁾ Für Gasinstallationen nur Presszangen Mini mit Kennzeichnung „VMP ½" G" auf den Pressbacken verwenden.

⁷⁾ Bisherige Bezeichnung: Presszange Mini C 26

⁸⁾ Nur Presszangen Mini/Pressringe S (PR-2B) ab Kennzeichnung „125“ (1. Quartal 2025), „225“ (2. Quartal 2025) usw. einsetzbar. Die Kennzeichnung ist auf jeder Pressbacke gestempelt.

Eignung der REMS Presswerkzeuge für Pressfitting-Systeme: Stand 13. Oktober 2025. Der jeweils aktuelle Stand ist im Internet abzurufen:

www.rems.de > Downloads > Produktkataloge, -prospekte > REMS Katalog.

Zwischenzangen siehe Seite 223. Presszangen für weitere Pressfitting-Systeme auf Anfrage.

System	Presszange Mini/Pressring	Antrieb durch Zwischenzange	Art.-Nr.	€	
WEECON PRESS-Kupfer	V 15		578328	152,00	
	V 18		578332	152,00	
	V 22		578334	152,00	
	V 28		578336	152,00	
	V 35		578604	159,90	
	V 15 S (PR-2B)	Mini Z8	574752 R	131,20	
	V 18 S (PR-2B)	Mini Z8	574756 R	131,20	
	V 22 S (PR-2B)	Mini Z8	574758 R	131,20	
	V 28 S (PR-2B)	Mini Z8	574760 R	131,20	
	V 35 S (PR-2B)	Mini Z8	574762 R	131,20	
WEM	U 16		578374	171,70	
WIELAND-WERKE cuprotherm CTX	TH 14		578348	183,30	
	TH 16		578352 R	183,30	
	TH 14 S (PR-2B)**	Mini Z8	574778 R	158,20	
	TH 16 S (PR-2B)**	Mini Z8	574782 R	158,20	
WKS-Press	TH 14		578348	183,30	
	TH 16		578352 R	183,30	
	TH 17		578354	183,30	
	TH 20		578358 R	183,30	
	TH 26		578362 R	183,30	
	TH 32		578364	183,30	
	TH 40		578624	243,10	
	WÜRTH Würth	TH 16		578352 R	183,30
TH 20		578358 R	183,30		
TH 26		578362 R	183,30		
HE 32		578370 R	219,00		
X					
XtraConnect	F 16		578456	174,70	
	F 20		578460	174,70	
	F 26		578462	189,10	
	F 32		578464	189,10	
	F 16 S (PR-2B)**	Mini Z8	574728 R	150,80	
	F 20 S (PR-2B)**	Mini Z8	574730 R	150,80	
	F 26 S (PR-2B)**	Mini Z8	574732 R	163,20	
	F 32 S (PR-2B)	Mini Z8	574734 R	163,20	
	H 16		578400	165,00	
	H 20		578406	165,00	
	H 26		578410	165,00	
	H 32		578412	165,00	
	TH 16		578352 R	183,30	
	TH 20		578358 R	183,30	
	TH 26		578362 R	183,30	
	TH 32		578364	183,30	
	TH 16 S (PR-2B)**	Mini Z8	574782 R	158,20	
	TH 20 S (PR-2B)**	Mini Z8	574788 R	158,20	
	TH 26 S (PR-2B)**	Mini Z8	574794 R	158,20	
	TH 32 S (PR-2B)	Mini Z8	574798 R	158,20	
	U 16		578374	171,70	
	U 20		578378	171,70	
	(DN 26)	U 25		578380	171,70
	U 32		578382	200,70	
	VP 16		578482	182,40	
	VP 20		578484	182,40	
	VP 32		578488	201,60	

System	Presszange Mini/Pressring	Antrieb durch Zwischenzange	Art.-Nr.	€	
Y					
YX COPPER	Yz 16 UNI		578756 R	191,00	
UNIPEX Water & Gas (AUS)	Yz 20 UNI		578758 R	191,00	
	Yz 25 UNI		578760 R	191,00	
	Yz 32 UNI		578762 R	191,00	
Z					
ZEWOTHERM Zewo Press Premium	TH 12		578346	183,30	
	TH 16		578352 R	183,30	
	TH 17		578354	183,30	
	TH 18		578356	183,30	
	TH 20		578358 R	183,30	
	TH 26		578362 R	183,30	
	TH 32		578364	183,30	
	TH 40		578624	243,10	
	TH 12 S (PR-2B)**	Mini Z8	574776 R	158,20	
	TH 16 S (PR-2B)**		574782 R	158,20	
	TH 17 S (PR-2B)**	Mini Z8	574784 R	158,20	
	TH 18 S (PR-2B)**	Mini Z8	574786 R	158,20	
	TH 20 S (PR-2B)**		574788 R	158,20	
	TH 26 S (PR-2B)**		574794 R	158,20	
TH 32 S (PR-2B)		574798 R	158,20		
ZEWOTHERM Zewo Press PPSU	TH 16		578352 R	183,30	
	TH 20		578358 R	183,30	
	TH 26		578362 R	183,30	
	TH 32		578364	183,30	
	TH 16 S (PR-2B)**	Mini Z8	574782 R	158,20	
	TH 20 S (PR-2B)**	Mini Z8	574788 R	158,20	
	TH 26 S (PR-2B)**	Mini Z8	574794 R	158,20	
	TH 32 S (PR-2B)	Mini Z8	574798 R	158,20	
	ZURN INDUSTRIES	US ¾"		578534	208,40
	ZURN PEX	US ½"		578536	208,40
	US ¾"		578538	208,40	
	US 1"		578540	208,40	

Pressfitting-Systeme für Gasinstallationen dürfen nur mit den in der Tabelle gelb hinterlegten Presszangen Mini/Pressringen gepresst werden.

Nationale Vorschriften beachten. Verwendungshinweise und Montageanweisungen der Systemanbieter/-hersteller lesen und beachten.

** Antrieb auch durch Hand-Radialpresse REMS Eco-Press unter Verwendung der Zwischenzange Z8, siehe Seite 227. Nationale Vorschriften beachten.

- Nur Presszangen ab Kennzeichnung „108“ (1. Quartal 2008), „208“ (2. Quartal 2008) usw. einsetzbar. Die Kennzeichnung ist auf jeder Pressbacke gestempelt.
- Zur Aufnahme geeigneter Presseinsätze.
- Nur Presszangen ab Kennzeichnung „117“ (1. Quartal 2017), „217“ (2. Quartal 2017) usw. einsetzbar. Die Kennzeichnung ist auf jeder Pressbacke gestempelt.
- Für Rohre nach technischem Standard EN. Verwendungshinweise der Systemanbieter/-hersteller beachten.
- Für Rohre nach technischem Standard ASTM. Verwendungshinweise der Systemanbieter/-hersteller beachten.
- Für Gasinstallationen nur Presszangen Mini mit Kennzeichnung „VMP ½“ G“ auf den Pressbacken verwenden.
- Bisherige Bezeichnung: Presszange Mini C 26
- Nur Presszangen Mini/Pressringe S (PR-2B) ab Kennzeichnung „125“ (1. Quartal 2025), „225“ (2. Quartal 2025) usw. einsetzbar. Die Kennzeichnung ist auf jeder Pressbacke gestempelt.

Eignung der REMS Presswerkzeuge für Pressfitting-Systeme: Stand 13. Oktober 2025. Der jeweils aktuelle Stand ist im Internet abzurufen:

www.rems.de > Downloads > Produktkataloge, -prospekte > REMS Katalog.

Zwischenzangen siehe Seite 223. Presszangen für weitere Pressfitting-Systeme auf Anfrage.

Zubehör

Bezeichnung	Art.-Nr.	€
Zwischenzange Mini Z8 zum Antrieb der REMS Pressringe S (PR-2B)	574700R	153,00
Stahlblechkasten mit Einlage für Zwischenzange Mini Z8 und Zwischenzange Z8 sowie 6 Stück REMS Pressringe S (PR-2B)	574516R	103,00
Systemkoffer L-Boxx mit Einlage für Zwischenzange Mini Z8 und Zwischenzange Z8 sowie 14 Stück REMS Pressringe S (PR-2B)	574704R	149,00
Stahlblechkasten mit Einlage für 8 Presszangen Mini/ Trennzangen Mini und Fach für Rohrabscneider bis 42 mm	578295R	103,00
Systemkoffer L-Boxx mit Einlage für 11 Presszangen Mini und für 6 Pressringe S (PR-2B)	578659R	149,00



REMS Presszangen Mini Set

Zubehör für REMS Radialpressen 22 kN



Info



Lieferumfang

REMS Presszangen Mini Set. REMS Presszangen Mini (PZ-2B) mit 2 schwenkbaren Monoblock-Pressbacken. Besonders kompakte Bauform und geringes Gewicht durch spezielle Anordnung des Presszangenanschlusses (**Patent EP 1 952 948**). In die Pressbacken eingelassene Vertiefungen zur sicheren Führung der Verbindungslaschen für versatzfreies Pressen (**Patent EP 2 347 862**). Hochbelastbar aus zähhartem, besonders gehärtetem Spezialstahl. Die Presskonturen sind systemspezifisch und entsprechen den Presskonturen der jeweiligen Pressfitting-Systeme. Dadurch einwandfrei systemkonformes, sicheres Pressen. Antrieb durch alle REMS Radialpressen 22 kN. Im Systemkoffer L-Boxx.

Bezeichnung	Art.-Nr.	€
Set ACz 12 + 16 + 20	578081R	722,00
Set B 16 + 20 + 26	578074R	769,30
Set BMP ¼ + ¾ + ½ + ⅝"	578090R	874,60
Set BMP ¼ + ¾ + ½ + ⅝ + ¾ + ⅞ + 1 + 1½"	578091R	1.600,20
Set F 16 + 20 + 26	578072R	687,50
Set G 16 + 20 + 26	578073R	710,50
Set H 16 + 20 + 26	578077R	644,00
Set HA 16 + 20 + 26	578078R	792,20
Set M 15 + 18 + 22 + 28	578059R	757,00
Set M 15 + 18 + 22 + 28 + 35	578055R	916,90
Set M 15 + 22 + 28 + 35	578057R	764,90
Set RFz 12 + 16 + 20	578079R	722,00
Set RFz 16 + 20 + 25	578075R	722,00
Set RN 16 + 20 + 25	578076R	664,10
Set TH 16 + 20 + 26	578069R	698,90
Set U 16 + 20 + 25	578070R	664,10
Set UP 16 + 20 + 25	578071R	664,10
Set V 15 + 18 + 22 + 28	578060R	757,00
Set V 15 + 18 + 22 + 28 + 35	578056R	916,90
Set V 15 + 22 + 28 + 35	578058R	764,90
Set V 14 + 16 + 22 + 28	578068R	757,00
Set VMP ¾ + ½ + ¾"	578091R	782,60
Set VP 16 + 20 + 25	578095R	696,20
Set VRX 16 + 20 + 25	578094R	744,00

REMS Pressringe S Set

Zubehör für REMS Radialpressen 22 kN



Info



Lieferumfang

REMS Pressringe S Set Mini Z8. REMS Pressringe S (PR-2B), stufenlos schwenkbar, mit 2 Pressbacken, für sicheres Ansetzen der Pressbacken an schwer zugänglichen Stellen. Hochbelastbar aus zähhartem, besonders gehärtetem Spezialstahl. Die Presskonturen sind systemspezifisch und entsprechen den Presskonturen der jeweiligen Pressfitting-Systeme. Dadurch einwandfrei systemkonformes, sicheres Pressen. Zwischenzange Mini Z8 zum Antrieb durch alle REMS Radialpressen 22 kN.

Bezeichnung	Art.-Nr.	€
REMS Pressringe S Set Mini Z8 im stabilen Stahlblechkasten		
Set F 16 + 20 + 26	574620R	720,80
Set M 15 + 18 + 22	574614R	649,60
Set M 15 + 22 + 28	574618R	649,60
Set TH 16 + 20 + 26	574622R	730,60
Set U 16 + 20 + 25	574634R	700,60
Set U 16 + 20 + 26	574636R	725,60
Set V 15 + 18 + 22	574612R	649,60
Set V 15 + 22 + 28	574616R	649,60
REMS Pressringe S Set Mini Z8 im Systemkoffer L-Boxx		
Set BMP 6 + 8 + 10 + 12 + 15 + 16 + 18 + 22 + 28	574624R	1.711,40
Set BMP ¼ + ¾ + ½ + ⅝ + ¾ + ⅞	574632R	1.241,60
Set M 12 + 15 + 18 + 22 + 28 + 35	574626R	1.089,20
Set V 12 + 15 + 18 + 22 + 28 + 35	574628R	1.089,20
Set V 12 + 14 + 15 + 16 + 18 + 22 + 28 + 35	574630R	1.351,60

Robuste, universelle Presszange Mini Basic E01 für wechselbare Presseinsätze, zum Pressen von Verbindungsmaterial für elektrische Leitungen.

Pressverbindungen $\leq 300 \text{ mm}^2$

Für Klauke Presseinsätze Serie 22, Schmalpressung

REMS Presszange Mini Basic E01 – universell bis 300 mm^2 .

Hochbelastbare Presszange aus zähhartem, besonders gehärtetem Spezialstahl. In der Pressbacke integrierter Arretierstift und zusätzliche Rastpositionierung für sicheren Sitz und einfaches, schnelles Wechseln der Presseinsätze.

Antrieb durch alle REMS Radialpressen 22 kN.

Zum Pressen von Verbindungsmaterial für elektrische Leitungen, in Verbindung mit geeigneten, wechselbaren Klauke Presseinsätzen Serie 22, Schmalpressung: R 22 ($6-300 \text{ mm}^2$), IS 22 ($10-150 \text{ mm}^2$), F 22 ($10-70 \text{ mm}^2$), M 22 ($1,5-16 \text{ mm}^2$), N 22 ($10-50 \text{ mm}^2$), D 22 ($6-300 \text{ mm}^2$), DP 22 ($2 \times 70 \text{ mm}^2$), Q 22 ($10-70 \text{ mm}^2$), ISQ 22 ($10-70 \text{ mm}^2$), RU 22 ($10-300 \text{ mm}^2$), A 22 ($10-300 \text{ mm}^2$), C 22/MC 22 ($16-70 \text{ mm}^2$), H 22 (70 mm^2), AE 2213 ($25-240 \text{ mm}^2$).

Verwendungshinweise und Montageanweisungen der Systemanbieter/-hersteller lesen und beachten.

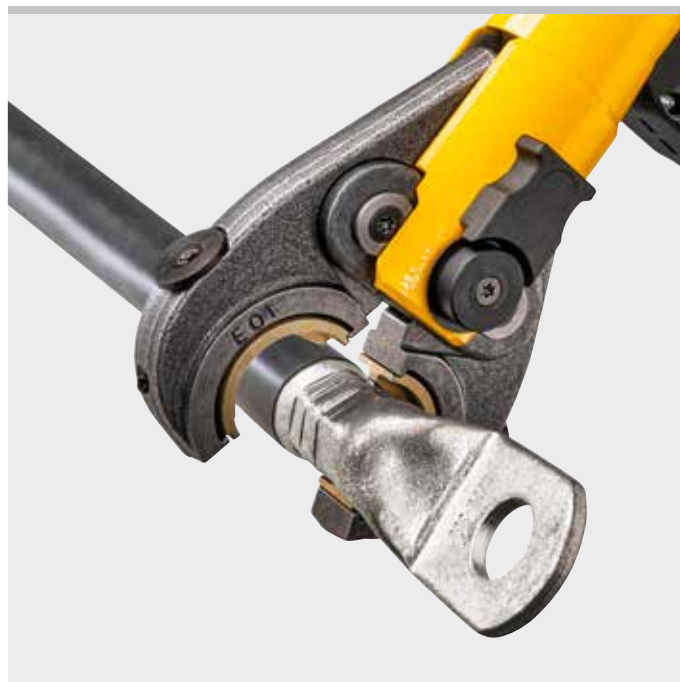

Deutsches Qualitätsprodukt



Info



Lieferumfang

REMS Presszange Mini Basic E01. Robuste, univerelle Presszange zum Pressen von Verbindungsmaterial für elektrische Leitungen. Für Klauke Presseinsätze Serie 22, Schmalpressung. Ohne Presseinsätze. Im Karton.

	Art.-Nr.	€
	578618	321,00



Hochbelastbare Trennzangen Mini M aus geschmiedetem und besonders gehärtetem Spezialstahl zum Trennen von Gewindestangen.

Stahl, nichtrostender Stahl
bis Festigkeitsklasse 4.8 (400 N/mm²) M 6 – M 10

REMS Trennzange Mini M – Gewindestangen trennen in nur 2 Sekunden.

Aus geschmiedetem und besonders gehärtetem Spezialstahl.

Wendbare Trenneinsätze für doppelte Standzeit.

Trenneinsätze M mit auf CNC-Bearbeitungszentren hochpräzise eingearbeiteter Gewindekontur zur exakten Führung der Gewindestange beim Trennvorgang. Zangenteile, Trenneinsätze und speziell ausgebildete und gehärtete Scheranten, passgenau gefertigt, für gratarme Trennstellen.

Gewindestange kann nach dem Trennen ohne Nacharbeit in Gewindeanschluss der Rohrschelle oder der Mutter geschraubt werden.

Trennvorrichtung als Presszange ausgebildet. Besonders kompakte Bauform und geringes Gewicht der REMS Trennzangen Mini durch spezielle Anordnung des Trennzangenanschlusses (**Patent EP 1 952 948**). In die Pressbacken eingelassene Vertiefungen zur sicheren Führung der Verbindungslaschen für versatzfreies Pressen (**Patent EP 2 347 862**).

Antrieb durch alle REMS Radialpressen 22 kN.

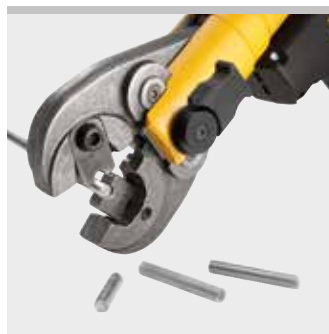

Deutsches Qualitätsprodukt



Info



Patent EP 1 952 948
Patent EP 2 347 862

Lieferumfang

REMS Trennzange Mini M. Trennzange mit 1 Paar wendbaren Trenneinsätzen für Stahl, nichtrostenden Stahl, M 6 – M 10. Im Karton.

Bezeichnung	für Gewindestangen	Art.-Nr.	€
REMS Trennzange Mini M 6	M 6	578620	252,80
REMS Trennzange Mini M 8	M 8	578621	252,80
REMS Trennzange Mini M 10	M 10	578622	252,80

Zubehör

Bezeichnung	für Gewindestangen	Art.-Nr.	€
Trenneinsätze M 6, Paar	M 6	571891	119,00
Trenneinsätze M 8, Paar	M 8	571896	119,00
Trenneinsätze M 10, Paar	M 10	571866	119,00
Stahlblechkasten mit Einlage für 8 Presszangen Mini/ Trennzangen Mini und Fach für Rohrabschneider bis 42 mm		578295R	103,00



Universelle Hand-Radialpresse zur Herstellung von Pressverbindungen gängiger Pressfitting-Systeme.

Pressverbindungen mit Kunststoff- und Verbundrohren

Ø 10 – 40 mm
Ø 3/8 – 1"

Komplettes Sortiment REMS Presszangen/Pressringe für alle gängigen Pressfitting-Systeme, siehe Seite 240 – 288.

REMS Eco-Press – universell bis Ø 40 mm. Sekundenschnelles, sicheres Pressen.

Systemvorteil

Nur **eine** Sorte Presszangen/Pressringe für alle REMS Radialpressen 32 kN und geeignete Radialpressen anderer Fabrikate mit Schubkraft 32 kN.

Alle mit * gekennzeichneten Presszangen haben einen weiteren Anschluss und passen auch in die Hand-Radialpresse REMS Eco-Press. Alle mit ** gekennzeichneten Pressringe S (PR-2B) können auch mit der Hand-Radialpresse REMS Eco-Press unter Verwendung der Zwischenzange Z8 angetrieben werden. Deshalb einfache, kostengünstige Lagerhaltung.

Presszangen/Pressringe für alle gängigen Systeme

Komplettes Sortiment REMS Presszangen/Pressringe für alle gängigen Pressfitting-Systeme (Seite 240 – 288). Hochbelastbare Presszangen/Pressringe aus geschmiedetem und zähhartem, besonders gehärtetem Spezialstahl. Die Presskonturen der REMS Presszangen/Pressringe sind systemspezifisch und entsprechen den Presskonturen der jeweiligen Pressfitting-Systeme. Dadurch einwandfrei systemkonformes, sicheres Pressen. Zum Antrieb der REMS Pressringe S (PR-2B) Zwischenzange Z8 erforderlich, siehe Seite 288.

Bauweise

Kompakt, handlich, leicht. Antriebsvorrichtung mit kurzem Rohrarm nur 1,6 kg. Deshalb überall einsetzbar, frei Hand, über Kopf, an engen Stellen. Sicherer Sitz der Presszange durch Rastverriegelung. Teilbare Rohrarme zur individuellen Anpassung der Hebellänge an den unterschiedlichen Kraftbedarf der einzelnen Pressfitting-Systeme.

Pressvorgang

Mit dem völligen Schließen der Presszange ist die einwandfreie Pressung hergestellt. Arretierender Endanschlag, die Presszange bleibt bis zum Öffnen geschlossen. Die Sichtkontrolle der ordnungsgemäßen Pressung (völlig geschlossene Presszange) ist deshalb einwandfrei möglich.



Zwei Anschlüsse für Hand-Radialpresse REMS Eco-Press und REMS Radialpressen 32 kN.



Deutsches Qualitätsprodukt



Info

Lieferumfang

REMS Eco-Press Antriebsvorrichtung. Hand-Radialpresse mit arretierendem Endanschlag zur Herstellung von Pressverbindungen mit Kunststoff- und Verbundrohren Ø 10 – 40 mm, Ø 3/8 – 1". Zum Antrieb von REMS Presszangen/Pressringen. Mit teilbaren Rohrarmen. In Skinverpackung.

	Art.-Nr.	€
	574000R	242,00



Zubehör

Bezeichnung	Art.-Nr.	€
Presszangen/Pressringe siehe Seite 240 – 288.		
Zwischenzange Z8 zum Antrieb der REMS Pressringe S (PR-2B)	574702R	153,00
Trennzangen M für Gewindestangen siehe Seite 291.		
Tragetasche für Antriebsvorrichtung und für 3 Presszangen.	574436R	41,00
Stahlblechkasten mit Einlage für Antriebsvorrichtung und für 3 Presszangen.	574430R	118,00



REMS Power-Press SE

Elektrische Radialpresse 32 kN

Universelles, handliches Elektrowerkzeug zur Herstellung von Pressverbindungen aller gängigen Pressfitting-Systeme.

Pressverbindungen \varnothing 10 – 108 (110) mm
 \varnothing $\frac{3}{8}$ – 4"

Komplettes Sortiment REMS Presszangen/Pressringe für alle gängigen Pressfitting-Systeme, siehe Seite 240 – 288.

REMS Power-Press SE – universell bis \varnothing 110 mm. Sekundenschnelles, sicheres Pressen. Automatische Verriegelung der Presszange.

Systemvorteil

Nur **eine** Sorte Presszangen/Pressringe für alle REMS Radialpressen 32 kN und geeignete Radialpressen anderer Fabrikate mit Schubkraft 32 kN.

Alle mit * gekennzeichneten Presszangen haben einen weiteren Anschluss und passen auch in die Hand-Radialpresse REMS Eco-Press. Alle mit ** gekennzeichneten Pressringe S (PR-2B) können auch mit der Hand-Radialpresse REMS Eco-Press unter Verwendung der Zwischenzange Z8 angetrieben werden. Deshalb einfache, kostengünstige Lagerhaltung.

Presszangen/Pressringe für alle gängigen Systeme

Komplettes Sortiment REMS Presszangen/Pressringe für alle gängigen Pressfitting-Systeme (Seite 240 – 288). Hochbelastbare Presszangen/Pressringe aus zähhartem, besonders gehärtetem Spezialstahl. Die Presskonturen der REMS Presszangen/Pressringe sind systemspezifisch und entsprechen den Presskonturen der jeweiligen Pressfitting-Systeme. Dadurch einwandfrei systemkonformes, sicheres Pressen. Zum Antrieb der REMS Pressringe (PR) Zwischenzange erforderlich, siehe Seite 288.

Bauweise

Kompakt, robust, baustellengerecht. Kleine Maße, schlanke Form, Antriebsmaschine nur 4,7 kg. Deshalb überall einsetzbar, frei Hand, über Kopf, an engen Stellen. Sicherer Sitz der Presszange/Zwischenzange durch automatische Verriegelung. Auch für geeignete Presszangen/Pressringe anderer Fabrikate.

Pressvorgang im Tipfbetrieb

Für Arbeitssicherheit, Funktionssicherheit und Betriebssicherheit. Mit dem völligen Schließen der Presszange ist die einwandfreie Pressung hergestellt. Die Presszange bleibt bis zum Umschalten auf Rücklauf geschlossen. Die Sichtkontrolle der ordnungsgemäßen Pressung (völlig geschlossene Presszange) ist deshalb einwandfrei möglich.

Antrieb

Tonnenschwere Schub- und Presskraft für sekundenschnelles, einwandfreies Pressen. Schubkraft 32 kN. Leistungsstarker elektromechanischer Antrieb mit bewährtem Universalmotor, 450 W, wartungsfreiem Getriebe mit Sicherheits-Rutschkupplung und Vorschubsystem mit Trapezgewindespindel. Überlastschutz, Sicherheits-Tippschalter.



Zwei Anschlüsse für Hand-Radialpresse REMS Eco-Press und REMS Radialpressen 32 kN.

Deutsches Qualitätsprodukt



Info



Lieferumfang

REMS Power-Press SE Basic-Pack. Elektrische Radialpresse 32 kN zur Herstellung von Pressverbindungen \varnothing 10 – 108 (110) mm, \varnothing $\frac{3}{8}$ – 4". Zum Antrieb von REMS Presszangen/Pressringen und von geeigneten Presszangen/Pressringen anderer Fabrikate. Presszangenaufnahme mit automatischer Verriegelung. Elektromechanischer Antrieb mit bewährtem Universalmotor 230 V, 50 – 60 Hz, 450 W, wartungsfreiem Getriebe mit Sicherheits-Rutschkupplung und Vorschubsystem mit Trapezgewindespindel, Überlastschutz, Sicherheits-Tippschalter. Im Systemkoffer XL-Boxx.

	Art.-Nr.	€
	572113R220	1.089,00

Andere Netzspannungen auf Anfrage.

Zubehör

Bezeichnung	Art.-Nr.	€
Power-Press SE Antriebsmaschine	572101R220	890,00
Presszangen/Pressringe siehe Seite 240 – 288.		
Zwischenzangen für REMS Pressringe siehe Seite 288.		
Presszange Basic E01 zum Pressen von Verbindungsmaterial für elektrische Leitungen, siehe Seite 286.	571855	321,00
Trennzangen M für Gewindestangen siehe Seite 291.		
Kabelschere für elektrische Kabel siehe Seite 291.		
Systemkoffer XL-Boxx mit Einlage	579620R	199,00



REMS Power-Press ACC

Elektrohydraulische Radialpresse 32 kN mit Zwangsablauf

Universelles, handliches Elektrowerkzeug mit Zwangsablauf zur Herstellung von Pressverbindungen aller gängigen Pressfitting-Systeme.

Pressverbindungen \varnothing 10 – 108 (110) mm
 \varnothing $\frac{3}{8}$ – 4"

Komplettes Sortiment REMS Presszangen/Pressringe für alle gängigen Pressfitting-Systeme, siehe Seite 240 – 288.

REMS Power-Press ACC – universell bis \varnothing 110 mm. Sekundenschnelles, sicheres Pressen. Mit Zwangsablauf. Automatische Verriegelung der Presszange.

Systemvorteil

Nur **eine** Sorte Presszangen/Pressringe für alle REMS Radialpressen 32 kN und geeignete Radialpressen anderer Fabrikate mit Schubkraft 32 kN.

Alle mit * gekennzeichneten Presszangen haben einen weiteren Anschluss und passen auch in die Hand-Radialpresse REMS Eco-Press. Alle mit ** gekennzeichneten Pressringe S (PR-2B) können auch mit der Hand-Radialpresse REMS Eco-Press unter Verwendung der Zwischenzange Z8 angetrieben werden. Deshalb einfache, kostengünstige Lagerhaltung.

Presszangen/Pressringe für alle gängigen Systeme

Komplettes Sortiment REMS Presszangen/Pressringe für alle gängigen Pressfitting-Systeme (Seite 240 – 288). Hochbelastbare Presszangen/Pressringe aus zähhartem, besonders gehärtetem Spezialstahl. Die Presskonturen der REMS Presszangen/Pressringe sind systemspezifisch und entsprechen den Presskonturen der jeweiligen Pressfitting-Systeme. Dadurch einwandfrei systemkonformes, sicheres Pressen. Zum Antrieb der REMS Pressringe (PR) Zwischenzange erforderlich, siehe Seite 288.

Bauweise

Kompakt, robust, baustellengerecht. Kleine Maße, schlanke Form, Antriebsmaschine nur 4,7 kg. Deshalb überall einsetzbar, frei Hand, über Kopf, an engen Stellen. Optimale Gewichtsverteilung für Einhand-Bedienung. Ergonomisch gestaltetes Gehäuse mit Griffmulden. Drehbare Presszangenaufnahme. Sicherer Sitz der Presszange/Zwischenzange durch automatische Verriegelung. Auch für geeignete Presszangen/Pressringe anderer Fabrikate.

Pressvorgang im Tipbetrieb mit ACC

Für Arbeitssicherheit, Funktionssicherheit und Betriebssicherheit. Automatischer Rücklauf nach vollendetem Pressvorgang (Zwangsablauf).

Antrieb

Tonnenschwere Schub- und Presskraft für sekundenschnelles, einwandfreies Pressen. Schubkraft 32 kN. Leistungsstarker elektrohydraulischer Antrieb mit bewährtem Universalmotor, 450 W, robustem Planetengetriebe, Exzenterkolbenpumpe und kompaktem Hochleistungs-Hydrauliksystem. Sicherheits-Tippschalter.



Deutsches Qualitätsprodukt



Lieferumfang

REMS Power-Press ACC Basic-Pack. Elektrohydraulische Radialpresse 32 kN mit Zwangsablauf zur Herstellung von Pressverbindungen \varnothing 10 – 108 (110) mm, \varnothing $\frac{3}{8}$ – 4". Zum Antrieb von REMS Presszangen/Pressringen und von geeigneten Presszangen/Pressringen anderer Fabrikate. Drehbare Presszangenaufnahme mit automatischer Verriegelung. Elektrohydraulischer Antrieb mit bewährtem Universalmotor 230 V, 50 – 60 Hz, 450 W, robustem Planetengetriebe, Exzenterkolbenpumpe und kompaktem Hochleistungs-Hydrauliksystem. Sicherheits-Tippschalter. Im Systemkoffer L-Boxx.

	Art.-Nr.	€
	577013R220	1.584,00

Andere Netzspannungen auf Anfrage.

Zubehör

Bezeichnung	Art.-Nr.	€
Power-Press ACC Antriebsmaschine	577000R220	1.435,00
Presszangen/Pressringe siehe Seite 240 – 288.		
Zwischenzangen für REMS Pressringe siehe Seite 288.		
Presszange Basic E01 zum Pressen von Verbindungsmaterial für elektrische Leitungen, siehe Seite 286.	571855	321,00
Trennzangen M für Gewindestangen siehe Seite 291.		
Kabelschere für elektrische Kabel siehe Seite 291.		
Systemkoffer L-Boxx mit Einlage	571283R	149,00



Universelles, kraftvolles Elektrowerkzeug mit Zwangsablauf zur Herstellung von Pressverbindungen aller gängigen Pressfitting-Systeme.

Pressverbindungen \varnothing 10 – 108 (110) mm
 \varnothing $\frac{3}{8}$ – 4"

Komplettes Sortiment REMS Presszangen/Pressringe/Pressringe XL für alle gängigen Pressfitting-Systeme, siehe Seite 240 – 288.

REMS Power-Press XL ACC – universell bis \varnothing 110 mm. Pressen von \varnothing 10 – 108 mm in nur einem Arbeitsgang. Superschnell, z. B. Geberit Mapress Edelstahl \varnothing 108 mm in nur 15 s. Mit Zwangsablauf. Automatische Verriegelung der Presszange.

Systemvorteil

Nur **eine** Sorte Presszangen/Pressringe für alle REMS Radialpressen 32 kN und geeignete Radialpressen anderer Fabrikate mit Schubkraft 32 kN.

Alle mit * gekennzeichneten Presszangen haben einen weiteren Anschluss und passen auch in die Hand-Radialpresse REMS Eco-Press. Alle mit ** gekennzeichneten Pressringe S (PR-2B) können auch mit der Hand-Radialpresse REMS Eco-Press unter Verwendung der Zwischenzange Z8 angetrieben werden. Deshalb einfache, kostengünstige Lagerhaltung.

Presszangen/Pressringe für alle gängigen Systeme

Komplettes Sortiment REMS Presszangen/Pressringe/Pressringe XL für alle gängigen Pressfitting-Systeme (Seite 240 – 288). Hochbelastbare Presszangen/Pressringe/Pressringe XL aus zähhartem, besonders gehärtetem Spezialstahl. Die Presskonturen der REMS Presszangen/Pressringe/Pressringe XL sind systemspezifisch und entsprechen den Presskonturen der jeweiligen Pressfitting-Systeme. Dadurch einwandfrei systemkonformes, sicheres Pressen. Zum Antrieb der REMS Pressringe (PR) Zwischenzange erforderlich, als Zubehör.

Bauweise

Kompakt, robust, baustellengerecht. Kleine Maße, schlanke Form, Antriebsmaschine nur 5,5 kg. Langer Arbeitshub für Pressungen in nur einem Arbeitsgang, ideal für große Dimensionen. Superschnell, z. B. Geberit Mapress Edelstahl \varnothing 108 mm in nur 15 s. Ergonomisch gestaltetes Gehäuse mit Softgrip und Griffmulde. Drehbare Presszangenaufnahme. Sicherer Sitz der Presszange/Zwischenzange durch automatische Verriegelung. Auch für geeignete Presszangen/Pressringe anderer Fabrikate. Verstellbarer Eingreifschutz.

Pressvorgang im Tipbetrieb mit ACC

Für Arbeitssicherheit, Funktionssicherheit und Betriebssicherheit. Automatischer Rücklauf nach vollendetem Pressvorgang (Zwangsablauf).

Antrieb

Tonnenschwere Schub- und Presskraft für sekundenschnelles, einwandfreies Pressen. Schubkraft 32 kN. Leistungsstarker elektrohydraulischer Antrieb mit bewährtem Universalmotor, 450 W, robustem Planetengetriebe, Exzenterkolbenpumpe und kompaktem Hochleistungs-Hydrauliksystem. Sicherheits-Tippschalter.



Deutsches Qualitätsprodukt



Info

Lieferumfang

REMS Power-Press XL ACC Basic-Pack. Elektrohydraulische Radialpresse 32 kN mit Zwangsablauf zur Herstellung von Pressverbindungen \varnothing 10 – 108 (110) mm, \varnothing $\frac{3}{8}$ – 4". Zum Antrieb von REMS Presszangen/Pressringen/Pressringen XL und von geeigneten Presszangen/Pressringen anderer Fabrikate. Drehbare Presszangenaufnahme mit automatischer Verriegelung. Elektrohydraulischer Antrieb mit bewährtem Universalmotor 230 V, 50 – 60 Hz, 450 W, robustem Planetengetriebe, Exzenterkolbenpumpe und kompaktem Hochleistungs-Hydrauliksystem. Sicherheits-Tippschalter. Im Systemkoffer XL-Boxx.

Ausführung	Art.-Nr.	€
	579012R220	2.539,00

Andere Netzspannungen auf Anfrage.

Zubehör

Bezeichnung	Art.-Nr.	€
Power-Press XL ACC Antriebsmaschine	579000R220	2.340,00
Zwischenzange Z6 XL zum Antrieb der REMS Pressringe 64,0 – 108,0 XL (PR-3S), 2 1/2 – 4" XL (PR-3S) mit REMS Power-Press XL ACC	579120R	397,00
Zwischenzangen für andere REMS Pressringe siehe Seite 288.		
Presszangen/Pressringe/Pressringe XL siehe Seite 240 – 288.		
Trennzangen M für Gewindestangen siehe Seite 291.		
Kabelschere für elektrische Kabel siehe Seite 291.		
Systemkoffer XL-Boxx mit Einlage	579601R	199,00





Universelles, handliches Akkuwerkzeug mit Zwangsablauf zur Herstellung von Pressverbindungen aller gängigen Pressfitting-Systeme. Li-Ion 22V Technology. Für Akku- und Netzbetrieb.

Pressverbindungen \varnothing 10 – 108 (110) mm
 \varnothing 3/8 – 4"

Komplettes Sortiment REMS Presszangen/Pressringe für alle gängigen Pressfitting-Systeme, siehe Seite 240 – 288.

REMS Akku-Press E 22V ACC – universell bis \varnothing 110 mm. Sekundenschnelles, sicheres Pressen. Mit Zwangsablauf. Anti-Vibrations-System. Automatische Verriegelung der Presszange. Akku Li-Ion 22V, 2,5 Ah, 54 Wh, für ca. 200 Pressungen Viega Profipress DN 15 mit einer Akkuladung*.

Systemvorteil

Nur **eine** Sorte Presszangen/Pressringe für alle REMS Radialpressen 32 kN und geeignete Radialpressen anderer Fabrikate mit Schubkraft 32 kN.

Alle mit * gekennzeichneten Presszangen haben einen weiteren Anschluss und passen auch in die Hand-Radialpresse REMS Eco-Press. Alle mit ** gekennzeichneten Pressringe S (PR-2B) können auch mit der Hand-Radialpresse REMS Eco-Press unter Verwendung der Zwischenzange Z8 angetrieben werden. Deshalb einfache, kostengünstige Lagerhaltung.

Presszangen/Pressringe für alle gängigen Systeme

Komplettes Sortiment REMS Presszangen/Pressringe für alle gängigen Pressfitting-Systeme (Seite 240 – 288). Hochbelastbare Presszangen/Pressringe aus zähhartem, besonders gehärtetem Spezialstahl. Die Presskonturen der REMS Presszangen/Pressringe sind systemspezifisch und entsprechen den Presskonturen der jeweiligen Pressfitting-Systeme. Dadurch einwandfrei systemkonformes, sicheres Pressen. Zum Antrieb der REMS Pressringe (PR) Zwischenzange erforderlich, siehe Seite 288.

Bauweise

Kompakt, handlich, superleicht. Antriebsmaschine mit Akku nur 3,3 kg. Antriebsmaschine mit Presszange V 15 nur 35,5 cm lang. Deshalb überall einsetzbar, frei Hand, über Kopf, an engen Stellen. Optimale Gewichtsverteilung für Einhand-Bedienung. Antriebsmaschine mit eingesetzter Presszange kann griffbereit auf dem Akku abgestellt werden. Ergonomisch gestaltetes Gehäuse und Griffflächen mit Softgrip. LED-Arbeitsleuchte zur Beleuchtung der Arbeitsstelle. Maschinenzustandskontrolle. Drehbare Presszangenaufnahme, Drehwinkel > 360°. Sicherer Sitz der Presszange/Zwischenzange durch automatische Verriegelung. Auch für geeignete Presszangen/Pressringe anderer Fabrikate.

Anti-Vibrations-System

Spezielle Antriebstechnik mit Massenausgleich und Griffflächen mit Softgrip, für vibrationsarmes, ermüdungsfreies Pressen.

Pressvorgang im Tippbetrieb mit ACC

Für Arbeitssicherheit, Funktionssicherheit und Betriebssicherheit. Automatischer Rücklauf nach vollendetem Pressvorgang (Zwangsablauf).

Antrieb

Tonnenschwere Schub- und Presskraft für sekundenschnelles, einwandfreies Pressen. Schubkraft 32 kN. Leistungsstarker elektrohydraulischer Antrieb mit durchzugstarkem Akku-Motor 22V, 380 W Abgabe, robustem Planetengetriebe, Exzenterkolbenpumpe und kompaktem Hochleistungs-Hydrauliksystem. Sicherheits-Tippschalter.

Akku- oder Netzbetrieb

REMS Li-Ion 22V Technology, siehe Seite 20 – 25. Hochbelastbare Akkus Li-Ion 22V mit 2,5, 4,4, 5,0 oder 9,0 Ah Kapazität, für lange Laufzeit. Leicht und leistungsstark. Akku Li-Ion 22V, 2,5 Ah, 54 Wh für ca. 200 Pressungen, 4,4 Ah, 95 Wh für ca. 350 Pressungen, 5,0 Ah, 108 Wh für ca. 400 Pressungen, 9,0 Ah, 194 Wh für ca. 720 Pressungen Viega Profipress DN 15 mit einer Akkuladung*. Gestufte Ladezustandsanzeige durch farbige LEDs. Arbeitstemperaturbereich – 10 bis + 60 °C. Kein Memoryeffekt für maximale Akkuleistung. Schnellladegerät 100 – 240V, 90 W, 22V oder 290W, 22V für kürzere Ladezeiten, als Zubehör. Spannungsversorgung 220 – 240V, 22V, 15A Abgabe, für Netzbetrieb anstelle Akku Li-Ion 22V, als Zubehör.



Deutsches Qualitätsprodukt



Info

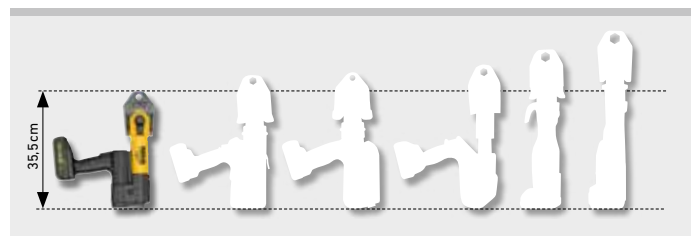

Die Kleine unter den Großen. Nur 3,3 kg.



Lieferumfang

REMS Akku-Press E 22V ACC. Akku-Radialpresse 32 kN mit Zwangsablauf, zur Herstellung von Pressverbindungen Ø 10–108 (110) mm, Ø 3/8–4". Zum Antrieb von REMS Presszangen/Pressringen und von geeigneten Presszangen/Pressringen anderer Fabrikate. Drehbare Presszangenaufnahme mit automatischer Verriegelung. Elektrohydraulischer Antrieb mit durchzugstarkem Akku-Motor 22V, 380W, robustem Planetengetriebe, Exzenterkolbenpumpe und kompaktem Hochleistungs-Hydrauliksystem. Anti-Vibrations-System, Sicherheits-Tipp-schalter. LED-Arbeitsleuchte. Im Systemkoffer L-Boxx.

Bezeichnung	Ausführung	Art.-Nr.	€
Basic-Pack IP	Ohne Akku, ohne Schnellladegerät	576019R22	1.492,00
Basic-Pack	Mit Akku Li-Ion 22V, 2,5 Ah, 54 Wh, Schnellladegerät 220–240V, 50–60 Hz, 70W, 22V	576017R220	1.885,00

Andere Netzspannungen auf Anfrage.

Zubehör

Bezeichnung	Art.-Nr.	€
Presszangen/Pressringe siehe Seite 240–288.		
Zwischenzangen für REMS Pressringe siehe Seite 288.		
Presszange Basic E01 zum Pressen von Verbindungsmaterial für elektrische Leitungen, siehe Seite 286.	571855	321,00
Trennzangen M für Gewindestangen siehe Seite 291.		
Kabelschere für elektrische Kabel siehe Seite 291.		
Akku-Press E 22V ACC Antriebsmaschine , ohne Akku	576006R22	1.352,00
Power-Pack 22V 2,5 Ah + 2,5 Ah + 90W, 108 Wh , bestehend aus 2 Stück Akku Li-Ion 22V, 2,5 Ah, 54 Wh, Schnellladegerät 100–240V, 50–60 Hz, 90W, 22V	571590R220	603,00
Akku Li-Ion 22V, 2,5 Ah, 54 Wh	571571R22	199,00
Weitere Akkus Li-Ion 22V/Power-Packs 22V siehe Seite 20–25		
Schnellladegerät 100–240V, 50–60 Hz, 90W, 22V	571585R220	205,00
Schnellladegerät 100–240V, 50–60 Hz, 290W, 22V	571587R220	442,00
Spannungsversorgung 220–240V, 50–60 Hz, 350W, 22V, 15A , für Netzbetrieb anstelle Akku Li-Ion 22V	571567R220	442,00
Systemkoffer L-Boxx mit Einlage	576345R	149,00
REMS Lumen 2800 22V , Akku-LED-Baustrahler, siehe Seite 119.		



Universelles, handliches Akkuwerkzeug mit Zwangsablauf, Pressdruck-Monitoring und Ergebnisanzeige, zur Herstellung von Pressverbindungen aller gängigen Pressfitting-Systeme. Li-Ion 22V Technology. Für Akku- und Netzbetrieb.

Pressverbindungen Ø 10 – 108 (110) mm
Ø 3/8 – 4"

Komplettes Sortiment REMS Presszangen/Pressringe für alle gängigen Pressfitting-Systeme, siehe Seite 240 – 288.

REMS Akku-Press 22 V ACC – universell bis Ø 110 mm. Sekundenschnelles, sicheres Pressen. Mit Zwangsablauf, Pressdruck-Monitoring und Ergebnisanzeige. Anti-Vibrations-System. Automatische Verriegelung der Presszange. Akku Li-Ion 22V, 2,5 Ah, 54 Wh, für ca. 200 Pressungen Viega Profipress DN 15 mit einer Akkuladung*.

Systemvorteil

Nur **eine** Sorte Presszangen/Pressringe für alle REMS Radialpressen 32 kN und geeignete Radialpressen anderer Fabrikate mit Schubkraft 32 kN.

Alle mit * gekennzeichneten Presszangen haben einen weiteren Anschluss und passen auch in die Hand-Radialpresse REMS Eco-Press. Alle mit ** gekennzeichneten Pressringe S (PR-2B) können auch mit der Hand-Radialpresse REMS Eco-Press unter Verwendung der Zwischenzange Z8 angetrieben werden. Deshalb einfache, kostengünstige Lagerhaltung.

Presszangen/Pressringe für alle gängigen Systeme

Komplettes Sortiment REMS Presszangen/Pressringe für alle gängigen Pressfitting-Systeme (Seite 240 – 288). Hochbelastbare Presszangen/Pressringe aus zähhartem, besonders gehärtetem Spezialstahl. Die Presskonturen der REMS Presszangen/Pressringe sind systemspezifisch und entsprechen den Presskonturen der jeweiligen Pressfitting-Systeme. Dadurch einwandfrei systemkonformes, sicheres Pressen. Zum Antrieb der REMS Pressringe (PR) Zwischenzange erforderlich, siehe Seite 288.

Bauweise

Kompakt, handlich, superleicht. Antriebsmaschine mit Akku nur 3,3 kg. Antriebsmaschine mit Presszange V 15 nur 35,5 cm lang. Deshalb überall einsetzbar, frei Hand, über Kopf, an engen Stellen. Optimale Gewichtsverteilung für Einhand-Bedienung. Antriebsmaschine mit eingesetzter Presszange kann griffbereit auf dem Akku abgestellt werden. Ergonomisch gestaltetes Gehäuse und Griffflächen mit Softgrip. LED-Arbeitsleuchte zur Beleuchtung der Arbeitsstelle. Maschinenzustandskontrolle. Drehbare Presszangenaufnahme, Drehwinkel > 360°. Sicherer Sitz der Presszange/Zwischenzange durch automatische Verriegelung. Auch für geeignete Presszangen/Pressringe anderer Fabrikate.

Pressdruck-Monitoring und Ergebnisanzeige

Elektronischer Drucksensor zur Schubkraftüberwachung. Pressdruckbewertung nach dem Pressvorgang. Ergebnisanzeige mit 2-farbiger weißer/roter LED.

Anti-Vibrations-System

Spezielle Antriebstechnik mit Massenausgleich und Griffflächen mit Softgrip, für vibrationsarmes, ermüdungsfreies Pressen.

Pressvorgang im Tippbetrieb mit ACC

Für Arbeitssicherheit, Funktionssicherheit und Betriebssicherheit. Automatischer Rücklauf nach vollendetem Pressvorgang (Zwangsablauf).

Antrieb

Tonnenschwere Schub- und Presskraft für sekundenschnelles, einwandfreies Pressen. Schubkraft 32 kN. Leistungsstarker elektrohydraulischer Antrieb mit durchzugstarkem Akku-Motor 22V, 380 W Abgabe, robustem Planetengetriebe, Exzenterkolbenpumpe und kompaktem Hochleistungs-Hydrauliksystem. Sicherheits-Tippschalter.

Akku- oder Netzbetrieb

REMS Li-Ion 22V Technology, siehe Seite 20 – 25. Hochbelastbare Akkus Li-Ion 22V mit 2,5, 4,4, 5,0 oder 9,0 Ah Kapazität, für lange Laufzeit. Leicht und leistungsstark. Akku Li-Ion 22V, 2,5 Ah, 54 Wh für ca. 200 Pressungen, 4,4 Ah, 95 Wh für ca. 350 Pressungen, 5,0 Ah, 108 Wh für ca. 400 Pressungen, 9,0 Ah, 194 Wh für ca. 720 Pressungen Viega Profipress DN 15 mit einer Akkuladung*. Gestufte Ladezustandsanzeige durch farbige LEDs. Arbeitstemperaturbereich – 10 bis + 60 °C. Kein Memoryeffekt für maximale Akkuleistung. Schnellladegerät 100 – 240V, 90W, 22V oder 290W, 22V für kürzere Ladezeiten, als Zubehör. Spannungsversorgung 220 – 240V, 22V, 15A Abgabe, für Netzbetrieb anstelle Akku Li-Ion 22V, als Zubehör.



Deutsches Qualitätsprodukt

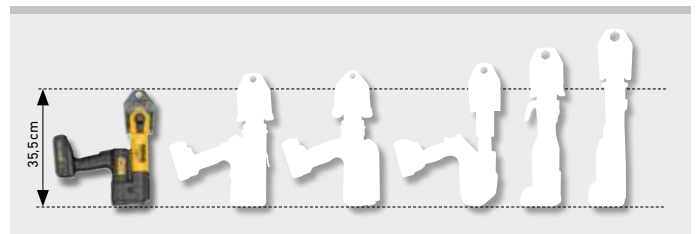

Die Kleine unter den Großen. Nur 3,3 kg.



Lieferumfang

RREMS Akku-Press 22 V ACC. Akku-Radialpresse 32 kN mit Zwangsablauf, Pressdruck-Monitoring und Ergebnisanzeige, zur Herstellung von Pressverbindungen Ø 10 – 108 (110) mm, Ø 3/8 – 4". Zum Antrieb von REMS Presszangen/Pressringen und von geeigneten Presszangen/Pressringen anderer Fabrikate. Drehbare Presszangenaufnahme mit automatischer Verriegelung. Elektrohydraulischer Antrieb mit durchzugstarkem Akku-Motor 22 V, 380 W, robustem Planetengetriebe, Exzenterkolbenpumpe und kompaktem Hochleistungs-Hydrauliksystem. Anti-Vibrations-System, Sicherheits-Tippschalter. LED-Arbeitsleuchte. Im Systemkoffer L-Boxx.

Bezeichnung	Ausführung	Art.-Nr.	€
Basic-Pack\P	Ohne Akku, ohne Schnellladegerät	576002R22	1.781,00
Basic-Pack	Mit Akku Li-Ion 22V, 2,5 Ah, 54 Wh, Schnellladegerät 220 – 240 V, 50 – 60 Hz, 90 W, 22 V	576011R220	2.185,00

Andere Netzspannungen auf Anfrage.

Zubehör

Bezeichnung	Art.-Nr.	€
Presszangen/Pressringe siehe Seite 240 – 288.		
Zwischenzangen für REMS Pressringe siehe Seite 288.		
Presszange Basic E01 zum Pressen von Verbindungsmaterial für elektrische Leitungen, siehe Seite 286.	571855	321,00
Trennzangen M für Gewindestangen siehe Seite 291.		
Kabelschere für elektrische Kabel siehe Seite 291.		
Akku-Press 22 V ACC Antriebsmaschine , ohne Akku	576000R22	1.632,00
Power-Pack 22 V 2,5 Ah + 2,5 Ah + 90 W, 108 Wh , bestehend aus 2 Stück Akku Li-Ion 22 V, 2,5 Ah, 54 Wh, Schnellladegerät 100 – 240 V, 50 – 60 Hz, 90 W, 22 V	571590R220	603,00
Akku Li-Ion 22 V, 2,5 Ah, 54 Wh	571571R22	199,00
Weitere Akkus Li-Ion 22 V/Power-Packs 22 V siehe Seite 20 – 25		
Schnellladegerät 100 – 240 V, 50 – 60 Hz, 90 W, 22 V	571585R220	205,00
Schnellladegerät 100 – 240 V, 50 – 60 Hz, 290 W, 22 V	571587R220	442,00
Spannungsversorgung 220 – 240 V, 50 – 60 Hz, 350 W, 22 V, 15 A , für Netzbetrieb anstelle Akku Li-Ion 22 V	571567R220	442,00
Systemkoffer L-Boxx mit Einlage	576345R	149,00
REMS Lumen 2800 22 V , Akku-LED-Baustrahler, siehe Seite 119.		



REMS Akku-Press 22 V Connected

Akku-Radialpresse 32 kN mit Connected-Funktionalität über Wi-Fi-Funkstandard und OLED-Display

Universelles, handliches Akkuwerkzeug mit Connected-Funktionalität über Wi-Fi-Funkstandard und OLED-Display, zur Herstellung von Pressverbindungen aller gängigen Pressfitting-Systeme. Li-Ion 22V Technology. Für Akku- und Netzbetrieb.

Pressverbindungen \varnothing 10 – 108 (110) mm
 \varnothing 3/8 – 4"

Komplettes Sortiment REMS Presszangen/Pressringe für alle gängigen Pressfitting-Systeme, siehe Seite 240 – 288.

REMS Akku-Press 22 V Connected – universell bis \varnothing 110 mm. Sekundenschnelles, sicheres Pressen. Mit wählbarem ACC-Fahrmodus. Connected-Funktionalität über Wi-Fi-Funkstandard. OLED-Display. Pressdruck-Monitoring und Ergebnisanzeige. Anti-Vibrations-System. Automatische Verriegelung der Presszange. Schließstellung des Zangenhaltebolzens elektrisch überwacht. Sprachaufnahmen mit Spracherkennung. Erstellung von Protokollen mit Texten und Bildern. Geolokalisierung der Pressorte. Akku Li-Ion 22 V, 2,5 Ah, 54 Wh, für ca. 210 Pressungen Viega Profipress DN 15 mit einer Akkuladung*.

Systemvorteil

Nur **eine** Sorte Presszangen/Pressringe für alle REMS Radialpressen 32 kN und geeignete Radialpressen anderer Fabrikate mit Schubkraft 32 kN.

Alle mit * gekennzeichneten Presszangen haben einen weiteren Anschluss und passen auch in die Hand-Radialpresse REMS Eco-Press. Alle mit ** gekennzeichneten Pressringe S (PR-2B) können auch mit der Hand-Radialpresse REMS Eco-Press unter Verwendung der Zwischenzange Z8 angetrieben werden. Deshalb einfache, kostengünstige Lagerhaltung.

Presszangen/Pressringe für alle gängigen Systeme

Komplettes Sortiment REMS Presszangen/Pressringe für alle gängigen Pressfitting-Systeme (Seite 240 – 288). Hochbelastbare Presszangen/Pressringe aus zähhartem, besonders gehärtetem Spezialstahl. Die Presskonturen der REMS Presszangen/Pressringe sind systemspezifisch und entsprechen den Presskonturen der jeweiligen Pressfitting-Systeme. Dadurch einwandfrei systemkonformes, sicheres Pressen. Zum Antrieb der REMS Pressringe (PR) Zwischenzange erforderlich, siehe Seite 288.

Bauweise

Kompakt, handlich, superleicht. Antriebsmaschine mit Akku nur 3,4 kg. Antriebsmaschine mit Presszange V 15 nur 36,3 cm lang. Deshalb überall einsetzbar, frei Hand, über Kopf, an engen Stellen. Optimale Gewichtsverteilung für Einhand-Bedienung. Antriebsmaschine mit eingesetzter Presszange kann griffbereit auf dem Akku abgestellt werden. Ergonomisch gestaltetes Gehäuse mit stabiler Tragöse für Schultergurt. Griffflächen mit Softgrip. Zwei Reihen LED-Arbeitsleuchten zur bedarfsgerechten Beleuchtung der Arbeitsstelle, Helligkeit in 4 Stufen und Beleuchtungsdauer einstellbar. Maschinenzustandskontrolle mit Ladezustandsanzeige durch 2-farbige grüne/rote LED. Drehbare Presszangenaufnahme, Drehwinkel > 360°. Sicherer Sitz der Presszange/Zwischenzange durch automatische Verriegelung. Schließstellung des Zangenhaltebolzens elektrisch überwacht. Auch für geeignete Presszangen/Pressringe anderer Fabrikate.

Connected-Funktionalität

REMS Akku-Press 22 V Connected bietet verschiedene zusätzliche Funktionalitäten wie zum Beispiel: Protokollierung von Mess-/Pressdaten, Erstellung von Protokollen mit eigenem Firmenlogo, Anzeige von Fehlermeldungen, Konfiguration des Produkts (Sprache, Datum, Uhrzeit, Zeitzone, Druckeinheit, LED-Beleuchtungsdauer und LED-Helligkeit, Standby-Zeit, ACC-Fahrmodus, Hinweistöne, u. a.), Einrichtung von Nutzungssperren (Sofortssperre oder Rückmeldeintervall als Diebstahlschutz, Zeit- und Datumsbereiche für Sperrzeiten, Begrenzung der Anzahl durchführbarer Pressungen), Geolokalisierung der Pressorte, Umwandlung von Sprachaufnahmen in editierbaren Text, Bilder zu Pressungen hochladen und speichern, Anzeige von Hinweisen (jährliche Inspektion und Wiederholungsprüfung, neue Firmware-Version, Batteriezustand, u. a.), Download und Installation neuer Firmware-Versionen.

Pressdruck-Monitoring und Ergebnisanzeige

Elektronischer Drucksensor zur Schubkraftüberwachung. Überwachung und Anzeige des Pressdrucks und des maximalen Pressdrucks während des Pressvorgangs. Pressdruckbewertung nach dem Pressvorgang. Ergebnisanzeige im OLED-Display und mit farbigen LEDs. Anzeige des Druck-Zeit-Diagramms der Pressung direkt auf dem OLED-Display. Speicherung der Mess-/Pressdaten.

Sprachaufnahmen mit Spracherkennung

Zu jeder Pressung kann über das integrierte Mikrofon der Antriebsmaschine eine Sprachaufnahme erstellt und gespeichert werden. Im Service-Portal können diese durch Spracherkennung in editierbaren Text umgewandelt und in Protokolle übernommen werden.



Deutsches Qualitätsprodukt



Info

REMS Akku-Press 22V Connected

Akku-Radialpresse 32 kN mit Connected-Funktionalität über Wi-Fi-Funkstandard und OLED-Display

Wi-Fi-Verbindung zur Cloud

REMS Akku-Press 22V Connected sendet nach der Registrierung und bei bestehender Internetverbindung gesammelte Daten (Mess- und Pressdaten, Fehlermeldungen, Konfiguration des Produkts, Sprachaufnahmen, u. a.) an die Cloud. Dort werden die Daten verarbeitet und gespeichert. Über das REMS Service-Portal kann der Benutzer auf diese Daten zugreifen, Bilder zu Pressungen hochladen und speichern, Protokolle mit Texten und Bildern erstellen und Einstellungen der Antriebsmaschine verändern. Die Änderungen werden bei bestehender Internetverbindung wieder an die Antriebsmaschine übertragen.

Wählbarer ACC-Fahrmodus

Bei eingeschaltetem ACC-Fahrmodus beendet die Antriebsmaschine den Pressvorgang automatisch unter Abgabe eines akustischen Signales (Knacken) und läuft automatisch zurück (Zwangsablauf). Bei ausgeschaltetem ACC-Fahrmodus stoppt die Antriebsmaschine kurz vor Erreichen des erforderlichen Pressdrucks, um das völlige Schließen der Presszange, des Pressrings, der Presssegmente am Ende des Pressvorganges besser beobachten zu können. Der Pressvorgang muss durch erneutes Betätigen des Sicherheits-Tippschalters fortgesetzt werden. Die Antriebsmaschine beendet den Pressvorgang automatisch unter Abgabe eines akustischen Signales (Knacken) und läuft automatisch zurück (Zwangsablauf).

Antrieb

Tonnenschwere Schub- und Presskraft für sekundenschnelles, einwandfreies Pressen. Schubkraft 32 kN. Leistungsstarker elektrohydraulischer Antrieb mit durchzugstarkem, bürstenlosem, wartungsfreiem Akku-Motor 22V, 400 W Abgabe, robustem Planetengetriebe, Exzenterkolbenpumpe und kompaktem Hochleistungs-Hydrauliksystem. Sicherheits-Tippschalter.

Anti-Vibrations-System

Spezielle Antriebstechnik mit Massenausgleich und Griffflächen mit Softgrip, für vibrationsarmes, ermüdungsfreies Pressen.

Akku- oder Netzbetrieb

REMS Li-Ion 22V Technology, siehe Seite 20–25. Hochbelastbare Akkus Li-Ion 22V mit 2,5, 4,4, 5,0 oder 9,0 Ah Kapazität, für lange Laufzeit. Leicht und leistungsstark. Akku Li-Ion 22V, 2,5 Ah, 54 Wh für ca. 210 Pressungen, 4,4 Ah, 95 Wh für ca. 370 Pressungen, 5,0 Ah, 108 Wh für ca. 420 Pressungen, 9,0 Ah, 194 Wh für ca. 750 Pressungen Viega Profipress DN 15 mit einer Akkuladung*. Gestufte Ladezustandsanzeige mit farbigen LED. Arbeitstemperaturbereich – 10 bis + 60 °C. Kein Memoryeffekt für maximale Akkuleistung. Schnellladegerät 100–240V, 90W, 22V oder 290W, 22V für kürzere Ladezeiten, als Zubehör. Spannungsversorgung 220–240V, 22V, 15A Abgabe, für Netzbetrieb anstelle Akku Li-Ion 22V, als Zubehör.

Lieferumfang

REMS Akku-Press 22V Connected. Akku-Radialpresse 32 kN mit wählbarem ACC-Fahrmodus, Connected-Funktionalität über Wi-Fi-Funkstandard und OLED-Display, Pressdruck-Monitoring und Ergebnisanzeige, zur Herstellung von Pressverbindungen Ø 10–108 (110) mm, Ø 3/8–4". Zum Antrieb von REMS Presszangen/Pressringen und von geeigneten Presszangen/Pressringen anderer Fabrikate. Drehbare Presszangenaufnahme mit automatischer Verriegelung. Schließstellung des Zangenhaltbolzens elektrisch überwacht. Elektrohydraulischer Antrieb mit durchzugstarkem, bürstenlosem, wartungsfreiem Akku-Motor 22V, 400W, robustem Planetengetriebe, Exzenterkolbenpumpe und kompaktem Hochleistungs-Hydrauliksystem. Anti-Vibrations-System, Sicherheits-Tippschalter. LED-Arbeitsleuchten. Im Systemkoffer L-Boxx.

Bezeichnung	Ausführung	Art.-Nr.	€
Basic-Pack\P	Ohne Akku, ohne Schnellladegerät	576005R22	2.272,00
Basic-Pack	Mit Akku Li-Ion 22V, 2,5 Ah, 54 Wh, Schnellladegerät 220–240V, 50–60 Hz, 90W, 22V	576015R220	2.685,00

Andere Netzspannungen auf Anfrage.

Zubehör

Bezeichnung	Art.-Nr.	€
Presszangen/Pressringe siehe Seite 240–288.		
Zwischenzangen für REMS Pressringe siehe Seite 288.		
Presszange Basic E01 zum Pressen von Verbindungsmaterial für elektrische Leitungen, siehe Seite 286.	571855	321,00
Trennzangen M für Gewindestangen siehe Seite 291.		
Kabelschere für elektrische Kabel siehe Seite 291.		
Akku-Press 22V Connected Antriebsmaschine , ohne Akku	576003R22	2.132,00
Power-Pack 22V 2,5 Ah + 2,5 Ah + 90W, 108 Wh , bestehend aus 2 Stück Akku Li-Ion 22V, 2,5 Ah, 54 Wh, Schnellladegerät 100–240V, 50–60 Hz, 90W, 22V	571590R220	603,00
Akku Li-Ion 22V, 2,5 Ah, 54 Wh	571571R22	199,00
Weitere Akkus Li-Ion 22V/Power-Packs 22V siehe Seite 20–25		
Schnellladegerät 100–240V, 50–60 Hz, 90W, 22V	571585R220	205,00
Schnellladegerät 100–240V, 50–60 Hz, 290W, 22V	571587R220	442,00
Spannungsversorgung 220–240V, 50–60 Hz, 350W, 22V, 15A , für Netzbetrieb anstelle Akku Li-Ion 22V	571567R220	442,00
Systemkoffer L-Boxx mit Einlage	576345R	149,00
REMS Lumen 2800 22V , Akku-LED-Baustrahler, siehe Seite 119.		

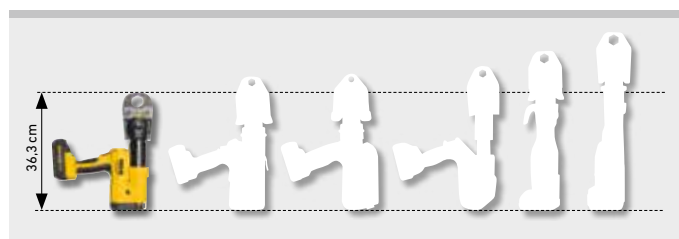

Die Kleine unter den Großen. Nur 3,4 kg.



Schließstellung des Zangenhaltbolzens elektrisch überwacht.



Universelles, kraftvolles Akkuwerkzeug mit Zwangsablauf zur Herstellung von Pressverbindungen XL. Schubkraft 45 kN. Li-Ion 22V Technology. Für Akku- und Netzbetrieb.

Pressverbindungen XL Ø 64 – 108 mm
Ø 2½ – 4"

Komplettes Sortiment REMS Pressringe XL für alle gängigen Pressfitting-Systeme, siehe Seite 240 – 288.

REMS Akku-Press XL 45 kN 22 V ACC – die Kraftvolle mit Schubkraft 45 kN. Pressen von Ø 64 – 108 mm in nur einem Arbeitsgang. Anti-Vibrations-System. Superschnell, z. B. Geberit Mapress Edelstahl Ø 108 mm in nur 15 s. Mit Zwangsablauf. Sicherer Sitz der Zwischenzange durch automatische Verriegelung. Akku Li-Ion 22 V, 5,0 Ah, 108 Wh, für ca. 150 Pressungen Geberit Mapress Edelstahl Ø 108,0 mm mit einer Akkuladung*.

Pressringe XL für alle gängigen Systeme

Komplettes Sortiment REMS Pressringe XL zum Antrieb durch REMS Akku-Press XL 45 kN 22 V ACC (Seite 240 – 288). Hochbelastbare Pressringe XL aus zähhartem, besonders gehärtetem Spezialstahl. Die Presskonturen der REMS Pressringe XL sind systemspezifisch und entsprechen den Presskonturen der jeweiligen Pressfitting-Systeme. Dadurch einwandfrei systemkonformes, sicheres Pressen.

Zwischenzange Z7 XL 45 kN

Zum Antrieb der REMS Pressringe XL durch REMS Akku-Press XL 45 kN 22 V ACC Zwischenzange Z7 XL 45 kN erforderlich.

Bauweise

Kompakt, robust, baustellengerecht. Kleine Maße, schlanke Form, Antriebsmaschine mit Akku nur 6,5 kg. Langer Arbeitshub für Pressungen in nur einem Arbeitsgang. Superschnell, z. B. Geberit Mapress Edelstahl Ø 108 mm in nur 15 s. Antriebsmaschine kann griffbereit auf dem Akku abgestellt werden. Ergonomisch gestaltetes Gehäuse mit Softgrip. LED-Arbeitsleuchte zur Beleuchtung der Arbeitsstelle. Maschinenzustandskontrolle. Drehbare Pressringaufnahme, Drehwinkel > 360°. Sicherer Sitz der Zwischenzange durch automatische Verriegelung.

Anti-Vibrations-System

Spezielle Antriebstechnik mit Massenausgleich und Griffflächen mit Softgrip, für vibrationsarmes, ermüdungsfreies Pressen.

Pressvorgang im Tippbetrieb mit ACC

Für Arbeitssicherheit, Funktionssicherheit und Betriebssicherheit. Automatischer Rücklauf nach vollendetem Pressvorgang (Zwangsablauf).

Antrieb

Tonnenschwere Schub- und Presskraft für sekundenschnelles, einwandfreies Pressen. Schubkraft 45 kN. Leistungsstarker elektrohydraulischer Antrieb mit durchzugstarkem Akku-Motor 22 V, 380 W Abgabe, robustem Planetengetriebe, Exzenter-Doppelkolbenpumpe und kompaktem Hochleistungs-Hydrauliksystem. Sicherheits-Tippschalter.

Akku- oder Netzbetrieb

REMS Li-Ion 22 V Technology, siehe Seite 20 – 25. Hochbelastbare Akkus Li-Ion 22 V mit 4,4, 5,0 oder 9,0 Ah Kapazität, für lange Laufzeit. Leicht und leistungsstark. Akku Li-Ion 22 V, 4,4 Ah, 95 Wh für ca. 130 Pressungen, 5,0 Ah, 108 Wh für ca. 150 Pressungen, 9,0 Ah, 194 Wh für ca. 270 Pressungen Geberit Mapress Edelstahl Ø 108,0 mm mit einer Akkuladung*. Gestufte Ladezustandsanzeige durch farbige LEDs. Arbeitstemperaturbereich – 10 bis + 60 °C. Kein Memoryeffekt für maximale Akkuleistung. Schnellladegerät 100 – 240 V, 90 W, 22 V oder 290 W, 22 V für kürzere Ladezeiten, als Zubehör. Spannungsversorgung 220 – 240 V, 22 V, 40 A Abgabe, für Netzbetrieb anstelle Akku Li-Ion 22 V, als Zubehör.



mit Zwangsablauf und Ladezustandskontrolle



Deutsches Qualitätsprodukt



Info



Lieferumfang

REMS Akku-Press XL 45 kN 22 V ACC Basic-Pack Z7. Akku-Radialpresse 45 kN mit Zwangsablauf zur Herstellung von Pressverbindungen XL Ø 64–108 mm, Ø 2½–4". Zum Antrieb von REMS Pressringen XL. Drehbare Pressringaufnahme mit automatischer Verriegelung. Elektrohydraulischer Antrieb mit durchzugstarkem Akku-Motor 22 V, 380 W, robustem Planetengetriebe, Exzenter-Doppelkolbenpumpe und kompaktem Hochleistungs-Hydrauliksystem. Anti-Vibrations-System, Sicherheits-Tippschalter. LED-Arbeitsleuchte. Akku Li-Ion 22 V, 5,0 Ah, 108 Wh, Schnellladegerät 100–240 V, 50–60 Hz, 90 W, 22 V. Zwischenzange Z7 XL 45 kN. Im Systemkoffer XL-Boxx.

	Art.-Nr.	€
	579014R220	3.330,00

Andere Netzspannungen auf Anfrage.

Zubehör

Bezeichnung	Art.-Nr.	€
Akku-Press XL 45 kN 22 V ACC Antriebsmaschine , ohne Akku	579001R22	2.210,00
Zwischenzange Z7 XL 45 kN zum Antrieb der REMS Pressringe 64,0–108,0 XL (PR-3S), 2½–4" XL (PR-3S), 2½–4" XL (PR-3B) mit REMS Akku-Press XL 45 kN 22 V ACC	579123R	417,00

Pressringe XL siehe Seite 240–288.

Power-Pack 22 V 5,0 Ah + 5,0 Ah + 90 W, 216 Wh , bestehend aus 2 Stück Akku Li-Ion 22 V, 5,0 Ah, 108 Wh, Schnellladegerät 100–240 V, 50–60 Hz, 90 W, 22 V	571591R220	803,00
Akku Li-Ion 22 V, 5,0 Ah, 108 Wh	571581R22	299,00
Weitere Akkus Li-Ion 22 V/Power-Packs 22 V siehe Seite 20–25.		
Schnellladegerät 100–240 V, 50–60 Hz, 90 W, 22 V	571585R220	205,00
Schnellladegerät 100–240 V, 50–60 Hz, 290 W, 22 V	571587R220	442,00
Spannungsversorgung 220–240 V, 50–60 Hz, 900 W, 22 V, 40 A , für Netzbetrieb anstelle Akku Li-Ion 22 V	571578R220	553,00
Systemkoffer XL-Boxx mit Einlage	579601R	199,00
REMS Lumen 2800 22 V , Akku-LED-Baustrahler, siehe Seite 119.		



für alle gängigen Pressfitting-Systeme

Wählen Sie Ihre REMS Presszangen/REMS Pressringe selbst aus!

Suchen Sie dazu das gewünschte Pressfitting-System in der nachfolgenden Tabelle und wählen Sie die von Ihnen benötigte Presszangengröße/Pressringgröße aus. Beachten Sie, dass Pressfitting-Systeme für Gasinstallationen nur mit den in der Tabelle gelb hinterlegten Presszangen/Pressringen gepresst werden dürfen.

Hochbelastbare Presszangen/Pressringe aus zähhartem, besonders gehärtetem Spezialstahl. Die Presskonturen der REMS Presszangen/Pressringe sind system-spezifisch und entsprechen den Presskonturen der jeweiligen Pressfitting-Systeme. Dadurch einwandfrei systemkonformes, sicheres Pressen. Pressbacken der Presszangen/Pressringe mit auf CNC-Bearbeitungszentren hochpräzise eingearbeiteter und maschinell exakt ausgerundeter Presskontur. Dadurch geringe Fertigungstoleranzen.

Antrieb durch REMS Radialpressen 32 kN und geeignete Radialpressen anderer Fabrikate mit Schubkraft 32 kN oder, falls systembedingt erforderlich, durch REMS Akku-Press XL 45 kN 22V ACC mit Schubkraft 45 kN, siehe nachfolgende Tabelle. Zum Antrieb der REMS Pressringe (PR) Zwischenzange (Seite 288) erforderlich. Alle mit * gekennzeichneten Presszangen haben einen weiteren Anschluss für manuellen Antrieb durch die Hand-Radialpresse REMS Eco-Press. Alle mit ** gekennzeichneten Pressringe S (PR-2B) können auch mit der Hand-Radialpresse REMS Eco-Press (Seite 227) unter Verwendung der Zwischenzange Z8 angetrieben werden.

Verwendungshinweise und Montageanweisungen der Systemanbieter/-hersteller lesen und beachten.

REMS Presszange (PZ-2B)

REMS Presszange (PZ-2B) mit 2 schwenkbaren Monoblock-Pressbacken. Meist-verkaufte Standardausführung. REMS Presszangen ACz, Fz, RFz, RFlz, VMPz mit Verzahnung verhindern Gratbildung am Pressfitting (**Patent EP 2 027 971**).

REMS Presszange (PZ-4G)

REMS Presszange (PZ-4G) mit 2 gelenkigen, parallel geführten Presssegmenten für geradlinige Pressung mittelgroßer Dimensionen.

REMS Presszange (PZ-S)

REMS Presszange (PZ-S) mit einem feststehenden und zwei gelenkig schwenkbaren Presssegmenten, für mittelgroße Dimensionen. REMS Presszangen VMPz mit Verzahnung verhindern Gratbildung am Pressfitting.

REMS Presszange GFF

REMS Presszange GFF, speziell für das Pressfitting-System Geberit FlowFit. Nur je eine Presszange für die Größen Ø 16, 20, 25, 32, 40 mm bzw. für Ø 50, 63, 75 mm. Mit Farbkodierung zur einfachen, schnellen Auswahl der passenden Presszange für den entsprechenden Pressfitting.

REMS Pressring (PR-3S)

REMS Pressring (PR-3S) mit 3 Presssegmenten, 2 schwenkbar geführt, für anspruchsvolle Pressungen großer Dimensionen. Optimale Pressung durch radial gesteuerte Bewegung der Presssegmente. Zwischenzange erforderlich, siehe Seite 288.

REMS Pressring (PR-3B)

REMS Pressring (PR-3B) mit 3 Pressbacken für anspruchsvolle Pressungen großer Dimensionen. Optimale Pressung durch radial gesteuerte Bewegung der Pressbacken an engen Stellen, für mittelgroße Dimensionen. Zum Antrieb der REMS Pressringe (PR-3B) Zwischenzange erforderlich, siehe Seite 288. REMS Pressringe VAUFz, VFz, VMPz, VUSFz mit Verzahnung verhindern Gratbildung am Pressfitting.

REMS Pressring (PR-2B)

REMS Pressring (PR-2B) mit 2 Pressbacken, für sicheres Ansetzen der Pressbacken an engen Stellen, für mittelgroße Dimensionen. Zum Antrieb der REMS Pressringe (PR-2B) Zwischenzange erforderlich, siehe Seite 288.

REMS Pressring S (PR-2B)

REMS Pressring S (PR-2B), stufenlos schwenkbar, mit 2 Pressbacken, für sicheres Ansetzen der Pressbacken an schwer zugänglichen Stellen. Zum Antrieb der REMS Pressringe S (PR-2B) Zwischenzange erforderlich, siehe Seite 288.

Rückverfolgbarkeit gemäß EN 1775:2007

REMS Presszangen/Pressringe mit Presskontur F, M, V, SA, B, RN und UP haben jeweils eine spezifische Markierung in die Presskontur eingearbeitet, welche nach dem Pressvorgang einen bleibenden Abdruck direkt auf dem gepressten Fitting hinterlässt. Dies ermöglicht dem Anwender auch nach dem Pressvorgang noch eine Überprüfung, ob die geeignete Presszange bzw. der geeignete Pressring zur Herstellung der Pressverbindung verwendet wurde.

Mit dieser Rückverfolgbarkeit erfüllt REMS die Empfehlungen der Europäischen Norm EN 1775:2007 bei der Installation von Pressfitting-Systemen für Gas.

Eignungsbestätigungen

Siehe Seite 289.

Haftungsübernahmevereinbarungen

Siehe Seite 290.

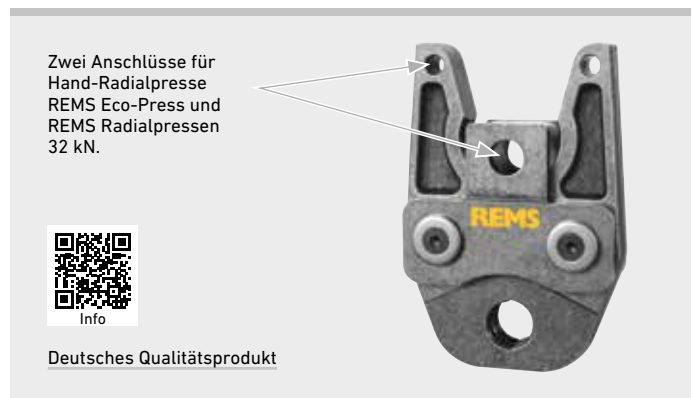

REMS Presszange (PZ-2B)



REMS Presszange (PZ-4G)



REMS Presszange (PZ-S)



REMS Presszange GFF



REMS Pressring (PR-3S)



REMS Pressring (PR-3B)



REMS Pressring (PR-2B)



REMS Pressring S (PR-2B), stufenlos schwenkbar



Presszangen mit Verzahnung verhindern
Gratbildung am Pressfitting
Patent EP 2 027 971



Beispiel REMS Presszange M: Abdruck "M"
auf gepresstem Fitting zur Rückverfolgbarkeit
gemäß EN 1775:2007

REMS Presszangen

REMS Pressringe

Zubehör für REMS Radialpressen (außer REMS Mini-Press) und geeignete Radialpressen anderer Fabrikate

System	Presszange/Pressring	Antrieb durch Zwischenzange	Art.-Nr.	€
A				
Aalberts integrated piping systems VSH MultiPress	U 14*		570760	180,70
	U 16*		570765	180,70
	U 20*		570775	180,70
	U 25*		570780	180,70
	U 32		570785	211,20
	U 40		570790	257,90
	U 14 S (PR-2B)**	Z8	574858 R	148,20
	U 16 S (PR-2B)**	Z8	574860 R	148,20
	U 20 S (PR-2B)**	Z8	574862 R	148,20
	U 25 S (PR-2B)**	Z8	574864 R	148,20
	U 32 S (PR-2B)	Z8	574868 R	173,20
	TH 14*		570455	192,90
	TH 16*		570460	192,90
	TH 20*		570470	192,90
	TH 25*		570495	192,90
	TH 32		570480	192,90
	TH 40		570485	255,80
	TH 50 (PZ-S)		572400	669,00
	TH 63 (PZ-S)		572405	669,00
	TH 14 S (PR-2B)**	Z8	574778 R	158,20
	TH 16 S (PR-2B)**	Z8	574782 R	158,20
	TH 20 S (PR-2B)**	Z8	574788 R	158,20
	TH 25 S (PR-2B)**	Z8	574792 R	158,20
TH 32 S (PR-2B)	Z8	574798 R	158,20	
Aalberts integrated piping systems VSH MultiPress Gas ²⁾	U 16 ²⁾		570765	180,70
	U 20 ²⁾		570775	180,70
	U 25 ²⁾		570780	180,70
	U 16 S (PR-2B) ²⁾	Z8	574860 R	148,20
	U 20 S (PR-2B) ²⁾	Z8	574862 R	148,20
	U 25 S (PR-2B) ²⁾	Z8	574864 R	148,20
	TH 16 ²⁾		570460	192,90
	TH 20 ²⁾		570470	192,90
	TH 16 S (PR-2B) ²⁾	Z8	574782 R	158,20
TH 20 S (PR-2B) ²⁾	Z8	574788 R	158,20	
Aalberts integrated piping systems VSH PowerPress	VMP 1/2" G (ØD 21,3 mm)		571766 R	222,30
	VMPz 3/4" (ØD 26,9 mm)		571764	222,30
	VSHVMPz 1" (PR-3B) (ØD 33,7 mm)	Z5	572848 R	505,00
	VMPz 1 1/4" (PZ-S) (ØD 42,4 mm)		572413	730,00
	VMPz 1 1/2" (PR-3B) (ØD 48,3 mm)	Z5	572844 R	505,00
	VMPz 2" (PR-3B) (ØD 60,3 mm)	Z5	572845 R	505,00
Aalberts integrated piping systems VSH SudoPress Carbon	V 12		570107	159,90
	V 15		570115	159,90
	V 18		570125	159,90
	V 22		570135	159,90
	V 28		570145	159,90
	V 35		570155	159,90
	V 42		570165	373,00
	V 42 (PR-2B)	Z2	572850 R	334,00
	V 54		570175	383,00
	V 54 (PR-2B)	Z2	572851 R	361,00
	XP 66,7 XL (PR-3S)	Z6 XL ³⁾ / Z7 XL 45 kN ⁴⁾	579108 R	1.213,00
	M 76,1 XL (PR-3S)	Z6 XL ³⁾ / Z7 XL 45 kN ⁴⁾	579101 R	1.213,00
	M 88,9 G XL (PR-3S)	Z6 XL ³⁾ / Z7 XL 45 kN ⁴⁾	579110 R	1.416,00
	M 108,0 G XL (PR-3S)	Z6 XL ³⁾ / Z7 XL 45 kN ⁴⁾	579111 R	1.416,00
	V 12 S (PR-2B)	Z8	574748 R	131,20
	V 15 S (PR-2B)	Z8	574752 R	131,20
	V 18 S (PR-2B)	Z8	574756 R	131,20
	V 22 S (PR-2B)	Z8	574758 R	131,20
	V 28 S (PR-2B)	Z8	574760 R	131,20
	V 35 S (PR-2B)	Z8	574762 R	131,20
Aalberts integrated piping systems VSH SudoPress Copper	V 12		570107	159,90
	V 14		570132	159,90
	V 15		570115	159,90
	V 16		570137	159,90
	V 18		570125	159,90
	V 22		570135	159,90
	V 28		570145	159,90
	V 35		570155	159,90
	V 42		570165	373,00
	V 42 (PR-2B)	Z2	572850 R	334,00
	V 54		570175	383,00
	V 54 (PR-2B)	Z2	572851 R	361,00
	V 12 S (PR-2B)	Z8	574748 R	131,20
	V 14 S (PR-2B)	Z8	574750 R	131,20
	V 15 S (PR-2B)	Z8	574752 R	131,20
	V 16 S (PR-2B)	Z8	574754 R	131,20
	V 18 S (PR-2B)	Z8	574756 R	131,20
	V 22 S (PR-2B)	Z8	574758 R	131,20
	V 28 S (PR-2B)	Z8	574760 R	131,20
	V 35 S (PR-2B)	Z8	574762 R	131,20
Aalberts integrated piping systems VSH SudoPress Copper Gas	V 12		570107	159,90
	V 14		570132	159,90
	V 15		570115	159,90
	V 16		570137	159,90
	V 18		570125	159,90
	V 22		570135	159,90
	V 28		570145	159,90
	V 35		570155	159,90
	V 42		570165	373,00
	V 42 (PR-2B)	Z2	572850 R	334,00
	V 54		570175	383,00
	V 54 (PR-2B)	Z2	572851 R	361,00
	V 12 S (PR-2B)	Z8	574748 R	131,20
	V 14 S (PR-2B)	Z8	574750 R	131,20
	V 15 S (PR-2B)	Z8	574752 R	131,20
	V 16 S (PR-2B)	Z8	574754 R	131,20
	V 18 S (PR-2B)	Z8	574756 R	131,20
	V 22 S (PR-2B)	Z8	574758 R	131,20
	V 28 S (PR-2B)	Z8	574760 R	131,20
	V 35 S (PR-2B)	Z8	574762 R	131,20

System	Presszange/Pressring	Antrieb durch Zwischenzange	Art.-Nr.	€	
Aalberts integrated piping systems VSH SuoPress Stainless	V 15		570115	159,90	
	V 18		570125	159,90	
	V 22		570135	159,90	
	V 28		570145	159,90	
	V 35		570155	159,90	
	V 42		570165	373,00	
	V 42 (PR-2B)	Z2	572850 R	334,00	
	V 54		570175	383,00	
	V 54 (PR-2B)	Z2	572851 R	361,00	
	M 76,1 XL (PR-3S)	Z6 XL ³⁾ / Z7 XL 45 kN ⁴⁾	579101 R	1.213,00	
	M 88,9 G XL (PR-3S)	Z6 XL ³⁾ / Z7 XL 45 kN ⁴⁾	579110 R	1.416,00	
	M 108,0 G XL (PR-3S)	Z6 XL ³⁾ / Z7 XL 45 kN ⁴⁾	579111 R	1.416,00	
	V 15 S (PR-2B)	Z8	574752 R	131,20	
	V 18 S (PR-2B)	Z8	574756 R	131,20	
	V 22 S (PR-2B)	Z8	574758 R	131,20	
	V 28 S (PR-2B)	Z8	574760 R	131,20	
	V 35 S (PR-2B)	Z8	574762 R	131,20	
	Aalberts integrated piping systems VSH XPress Carbon	M 12		570100	159,90
		M 15		570110	159,90
		M 18 ¹⁾		570120	159,90
		M 22		570130	159,90
		M 28 ¹⁾		570140	159,90
		M 35		570150	159,90
M 42 (PZ-46)			570160	515,00	
M 54 (PZ-46)			570170	515,00	
M 42 (PR-3S)		Z2	572706 R	696,00	
M 54 (PR-3S)		Z2	572708 R	696,00	
XP 66,7 XL (PR-3S)		Z6 XL ³⁾ / Z7 XL 45 kN ⁴⁾	579108 R	1.213,00	
M 76,1 XL (PR-3S)		Z6 XL ³⁾ / Z7 XL 45 kN ⁴⁾	579101 R	1.213,00	
M 88,9 G XL (PR-3S)		Z6 XL ³⁾ / Z7 XL 45 kN ⁴⁾	579110 R	1.416,00	
M 108,0 G XL (PR-3S)		Z6 XL ³⁾ / Z7 XL 45 kN ⁴⁾	579111 R	1.416,00	
M 12 S (PR-2B)		Z8	574736 R	131,20	
M 15 S (PR-2B)		Z8	574738 R	131,20	
M 18 S (PR-2B)		Z8	574740 R	131,20	
M 22 S (PR-2B)		Z8	574742 R	131,20	
M 28 S (PR-2B)		Z8	574744 R	131,20	
M 35 S (PR-2B)		Z8	574746 R	131,20	
Aalberts integrated piping systems VSH XPress Copper		M 12		570100	159,90
		M 15		570110	159,90
		M 18 ¹⁾		570120	159,90
	M 22		570130	159,90	
	M 28 ¹⁾		570140	159,90	
	M 35		570150	159,90	
	M 42 (PR-3S)	Z2	572706 R	696,00	
	M 54 (PR-3S)	Z2	572708 R	696,00	
	XP 64,0 XL (PR-3S)	Z6 XL ³⁾ / Z7 XL 45 kN ⁴⁾	579100 R	1.107,00	
	XP 66,7 XL (PR-3S)	Z6 XL ³⁾ / Z7 XL 45 kN ⁴⁾	579108 R	1.213,00	
	M 76,1 XL (PR-3S)	Z6 XL ³⁾ / Z7 XL 45 kN ⁴⁾	579101 R	1.213,00	
	M 88,9 G XL (PR-3S)	Z6 XL ³⁾ / Z7 XL 45 kN ⁴⁾	579110 R	1.416,00	
	XP 108,0 XL (PR-3S)	Z6 XL ³⁾ / Z7 XL 45 kN ⁴⁾	579109 R	1.416,00	
	M 12 S (PR-2B)	Z8	574736 R	131,20	
	M 15 S (PR-2B)	Z8	574738 R	131,20	
	M 18 S (PR-2B)	Z8	574740 R	131,20	
	M 22 S (PR-2B)	Z8	574742 R	131,20	
	M 28 S (PR-2B)	Z8	574744 R	131,20	
	M 35 S (PR-2B)	Z8	574746 R	131,20	
	Aalberts integrated piping systems VSH XPress Copper Gas	M 15		570110	159,90
		M 18 ¹⁾		570120	159,90
		M 22		570130	159,90
		M 28 ¹⁾		570140	159,90
M 35			570150	159,90	
M 42 (PR-3S)		Z2	572706 R	696,00	
M 54 (PR-3S)		Z2	572708 R	696,00	
M 15 S (PR-2B)		Z8	574738 R	131,20	
M 18 S (PR-2B)		Z8	574740 R	131,20	
M 22 S (PR-2B)		Z8	574742 R	131,20	
M 28 S (PR-2B)		Z8	574744 R	131,20	
M 35 S (PR-2B)		Z8	574746 R	131,20	
Aalberts integrated piping systems VSH XPress Stainless		M 15		570110	159,90
		M 18 ¹⁾		570120	159,90
		M 22		570130	159,90
		M 28 ¹⁾		570140	159,90
		M 35		570150	159,90
		M 42 (PZ-46)		570160	515,00
		M 54 (PZ-46)		570170	515,00
		M 42 (PR-3S)	Z2	572706 R	696,00
		M 54 (PR-3S)	Z2	572708 R	696,00
		M 76,1 XL (PR-3S)	Z6 XL ³⁾ / Z7 XL 45 kN ⁴⁾	579101 R	1.213,00
		M 88,9 G XL (PR-3S)	Z6 XL ³⁾ / Z7 XL 45 kN ⁴⁾	579110 R	1.416,00
	M 108,0 G XL (PR-3S)	Z6 XL ³⁾ / Z7 XL 45 kN ⁴⁾	579111 R	1.416,00	
	M 15 S (PR-2B)	Z8	574738 R	131,20	
	M 18 S (PR-2B)	Z8	574740 R	131,20	
	M 22 S (PR-2B)	Z8	574742 R	131,20	
	M 28 S (PR-2B)	Z8	574744 R	131,20	
	M 35 S (PR-2B)	Z8	574746 R	131,20	
	Aalberts integrated piping systems VSH XPress Stainless Gas	M 15		570110	159,90
		M 18 ¹⁾		570120	159,90
		M 22		570130	159,90
		M 28 ¹⁾		570140	159,90
		M 35		570150	159,90
		M 42 (PR-3S)	Z2	572706 R	696,00
M 54 (PR-3S)		Z2	572708 R	696,00	
M 15 S (PR-2B)		Z8	574738 R	131,20	
M 18 S (PR-2B)		Z8	574740 R	131,20	
M 22 S (PR-2B)		Z8	574742 R	131,20	
M 28 S (PR-2B)		Z8	574744 R	131,20	
M 35 S (PR-2B)		Z8	574746 R	131,20	

System	Presszange/Pressring	Antrieb durch Zwischenzange	Art.-Nr.	€	System	Presszange/Pressring	Antrieb durch Zwischenzange	Art.-Nr.	€	
AC-FIX PRESS (Global Piping Systems)	H 12*		570300	173,60	AHLSELL A-press elförzinkad M	M 12		570100	159,90	
	H 16*		570320	173,60		M 15		570110	159,90	
	H 20*		570350	173,60		M 18		570120	159,90	
	H 25*		570360	173,60		M 22		570130	159,90	
	H 32		570380	173,60		M 28		570140	159,90	
	RFz 12*		571320	201,00		M 35		570150	159,90	
	RFz 16*		571325	201,00		M 42 (PR-3S)	Z2	572706 R	696,00	
	RFz 20*		571330	201,00		M 54 (PR-3S)	Z2	572708 R	696,00	
	RFz 25		571335	201,00		M 76,1 XL (PR-3S)	Z6 XL ³⁾ / Z7 XL 45 kN ⁴⁾	579101 R	1.213,00	
	RFz 32		571340	201,00		M 88,9 G XL (PR-3S)	Z6 XL ³⁾ / Z7 XL 45 kN ⁴⁾	579110 R	1.416,00	
	U 16*		570765	180,70		M 108,0 G XL (PR-3S)	Z6 XL ³⁾ / Z7 XL 45 kN ⁴⁾	579111 R	1.416,00	
	U 20*		570775	180,70		M 12 S (PR-2B)	Z8	574736 R	131,20	
	U 25*		570780	180,70		M 15 S (PR-2B)	Z8	574738 R	131,20	
	U 32		570785	211,20		M 18 S (PR-2B)	Z8	574740 R	131,20	
	U 16 S (PR-2B)**	Z8	574860 R	148,20		M 22 S (PR-2B)	Z8	574742 R	131,20	
	U 20 S (PR-2B)**	Z8	574862 R	148,20		M 28 S (PR-2B)	Z8	574744 R	131,20	
	U 25 S (PR-2B)**	Z8	574864 R	148,20		M 35 S (PR-2B)	Z8	574746 R	131,20	
	U 32 S (PR-2B)	Z8	574868 R	173,20						
	VX 16*		571635	222,30		AHLSELL A-press elförzinkad V	V 12		570107	159,90
	VX 20*		571640	222,30		V 15		570115	159,90	
						V 18		570125	159,90	
						V 22		570135	159,90	
						V 28		570145	159,90	
				V 35		570155	159,90			
				V 42		570165	373,00			
				V 54		570175	383,00			
				V 12 S (PR-2B)	Z8	574748 R	131,20			
				V 15 S (PR-2B)	Z8	574752 R	131,20			
				V 18 S (PR-2B)	Z8	574756 R	131,20			
				V 22 S (PR-2B)	Z8	574758 R	131,20			
				V 28 S (PR-2B)	Z8	574760 R	131,20			
				V 35 S (PR-2B)	Z8	574762 R	131,20			
				AHLSELL A-press koppar M	M 12		570100	159,90		
				M 15		570110	159,90			
				M 18		570120	159,90			
				M 22		570130	159,90			
				M 28		570140	159,90			
				M 35		570150	159,90			
				M 42 (PR-3S)	Z2	572706 R	696,00			
				M 54 (PR-3S)	Z2	572708 R	696,00			
				M 76,1 XL (PR-3S)	Z6 XL ³⁾ / Z7 XL 45 kN ⁴⁾	579101 R	1.213,00			
				M 88,9 G XL (PR-3S)	Z6 XL ³⁾ / Z7 XL 45 kN ⁴⁾	579110 R	1.416,00			
				M 108,0 G XL (PR-3S)	Z6 XL ³⁾ / Z7 XL 45 kN ⁴⁾	579111 R	1.416,00			
				M 12 S (PR-2B)	Z8	574738 R	131,20			
				M 15 S (PR-2B)	Z8	574740 R	131,20			
				M 18 S (PR-2B)	Z8	574742 R	131,20			
				M 22 S (PR-2B)	Z8	574744 R	131,20			
				M 35 S (PR-2B)	Z8	574746 R	131,20			
				AHLSELL A-press koppar V	V 12		570107	159,90		
				V 15		570115	159,90			
				V 18		570125	159,90			
				V 22		570135	159,90			
				V 28		570145	159,90			
				V 35		570155	159,90			
				V 42		570165	373,00			
				V 54		570175	383,00			
				V 12 S (PR-2B)	Z8	574748 R	131,20			
				V 15 S (PR-2B)	Z8	574752 R	131,20			
				V 18 S (PR-2B)	Z8	574756 R	131,20			
				V 22 S (PR-2B)	Z8	574758 R	131,20			
				V 28 S (PR-2B)	Z8	574760 R	131,20			
				V 35 S (PR-2B)	Z8	574762 R	131,20			
				AHLSELL A-press rostfritt	M 15		570110	159,90		
				M 18		570120	159,90			
				M 22		570130	159,90			
				M 28		570140	159,90			
				M 35		570150	159,90			
				M 42 (PR-3S)	Z2	572706 R	696,00			
				M 54 (PR-3S)	Z2	572708 R	696,00			
				M 76,1 XL (PR-3S)	Z6 XL ³⁾ / Z7 XL 45 kN ⁴⁾	579101 R	1.213,00			
				M 88,9 G XL (PR-3S)	Z6 XL ³⁾ / Z7 XL 45 kN ⁴⁾	579110 R	1.416,00			
				M 108,0 G XL (PR-3S)	Z6 XL ³⁾ / Z7 XL 45 kN ⁴⁾	579111 R	1.416,00			
				M 12 S (PR-2B)	Z8	574738 R	131,20			
				M 15 S (PR-2B)	Z8	574740 R	131,20			
				M 18 S (PR-2B)	Z8	574742 R	131,20			
				M 22 S (PR-2B)	Z8	574744 R	131,20			
				M 35 S (PR-2B)	Z8	574746 R	131,20			
ACOME MT	ACz 12*		572642	201,00						
	ACz 16*		572644	201,00						
	ACz 20*		572646	201,00						
	ACz 25		572648	201,00						

Pressfitting-Systeme für Gasinstallationen dürfen nur mit den in der Tabelle gelb hinterlegten Presszangen/Pressringen gepresst werden.

Nationale Vorschriften beachten. Verwendungshinweise und Montageanweisungen der Systemanbieter/-hersteller lesen und beachten.

* Antrieb auch durch Hand-Radialpresse REMS Eco-Press, siehe Seite 227. Nationale Vorschriften beachten.

** Antrieb auch durch Hand-Radialpresse REMS Eco-Press unter Verwendung der Zwischenzange Z8, siehe Seite 227. Nationale Vorschriften beachten.

¹⁾ Nur Presszangen ab Kennzeichnung „108“ (1. Quartal 2008), „208“ (2. Quartal 2008) usw. einsetzbar. Die Kennzeichnung ist auf jeder Pressbacke gestempelt.

²⁾ Für dieses Pressfitting-System ist die Herstellung der Pressverbindung mit Hand-Radialpressen nicht zugelassen.

³⁾ Antrieb durch REMS Power-Press XL ACC, siehe Seite 230.

⁴⁾ Antrieb durch REMS Akku-Press XL 45 kN 22 V ACC, siehe Seite 238.

⁵⁾ Zur Aufnahme geeigneter Presseinsätze.

⁶⁾ Pressfittings aus Rotguss (Sanpress XL) müssen mit Pressringen mit Presskontur VR, Pressfittings aus Kupfer (Profipress XL, Profipress G XL), C-Stahl (Prestabo XL) und aus nichtrostendem Stahl (Sanpress Inox XL, Sanpress Inox G XL) müssen mit Pressringen mit Presskontur VF gepresst werden.

⁷⁾ Für Gasinstallationen nur Pressringe mit Kennzeichnung „M 88,9 G“ bzw. „M 108 G“ auf den 3 Presssegmenten verwenden.

⁸⁾ Zur Herstellung von Pressverbindungen für Betriebsdruck ≤ PN 10.

⁹⁾ Für Rohre nach technischem Standard EN. Verwendungshinweise der Systemanbieter/-hersteller beachten.

¹⁰⁾ Für Rohre nach technischem Standard ASTM. Verwendungshinweise der Systemanbieter/-hersteller beachten.

¹¹⁾ Für Gasinstallationen nur Presszangen mit Kennzeichnung „VMP ½“ G“ auf den Pressbacken verwenden.

¹²⁾ Bisherige Bezeichnung: Presszange C 26

¹³⁾ Nur Presszangen/Pressringe S (PR-2B) ab Kennzeichnung „125“ (1. Quartal 2025), „225“ (2. Quartal 2025) usw. einsetzbar. Die Kennzeichnung ist auf jeder Pressbacke gestempelt.

Eignung der REMS Presswerkzeuge für Pressfitting-Systeme: Stand 13. Oktober 2025. Der jeweils aktuelle Stand ist im Internet abzurufen:

www.rems.de > Downloads > Produktkataloge, -prospekte > REMS Katalog.

Zwischenzangen siehe Seite 288. Presszangen für weitere Pressfitting-Systeme auf Anfrage.

System	Presszange/Pressring	Antrieb durch Zwischenzange	Art.-Nr.	€
AIRBEL PRESSCLIM	M 15		570110	159,90
	M 18		570120	159,90
	M 22		570130	159,90
	M 28		570140	159,90
	M 35		570150	159,90
	M 42 (PR-3S)	Z2	572706 R	696,00
	M 54 (PR-3S)	Z2	572708 R	696,00
	M 76,1 XL (PR-3S)	Z6 XL ³⁾ / Z7 XL 45 kN ⁴⁾	579101 R	1.213,00
	M 88,9 G XL (PR-3S)	Z6 XL ³⁾ / Z7 XL 45 kN ⁴⁾	579110 R	1.416,00
	M 108,0 G XL (PR-3S)	Z6 XL ³⁾ / Z7 XL 45 kN ⁴⁾	579111 R	1.416,00
	M 15 S (PR-2B)	Z8	574738 R	131,20
	M 18 S (PR-2B)	Z8	574740 R	131,20
	M 22 S (PR-2B)	Z8	574742 R	131,20
	M 28 S (PR-2B)	Z8	574744 R	131,20
	M 35 S (PR-2B)	Z8	574746 R	131,20
AIRBEL SERTINOX	M 15		570110	159,90
	M 18		570120	159,90
	M 22		570130	159,90
	M 28		570140	159,90
	M 35		570150	159,90
	M 42 (PR-3S)	Z2	572706 R	696,00
	M 54 (PR-3S)	Z2	572708 R	696,00
	M 76,1 XL (PR-3S)	Z6 XL ³⁾ / Z7 XL 45 kN ⁴⁾	579101 R	1.213,00
	M 88,9 G XL (PR-3S)	Z6 XL ³⁾ / Z7 XL 45 kN ⁴⁾	579110 R	1.416,00
	M 108,0 G XL (PR-3S)	Z6 XL ³⁾ / Z7 XL 45 kN ⁴⁾	579111 R	1.416,00
	M 15 S (PR-2B)	Z8	574738 R	131,20
	M 18 S (PR-2B)	Z8	574740 R	131,20
	M 22 S (PR-2B)	Z8	574742 R	131,20
	M 28 S (PR-2B)	Z8	574744 R	131,20
	M 35 S (PR-2B)	Z8	574746 R	131,20
ALB Sistema Multicapac para calefacción y sanitario	TH 16*		570460	192,90
	TH 18*		570465	192,90
	TH 20*		570470	192,90
	TH 26*		570475	192,90
	TH 32		570480	192,90
	TH 40		570485	255,80
	TH 50 (PZ-S)		572400	669,00
	TH 63 (PZ-S)		572405	669,00
	TH 16 S (PR-2B)**	Z8	574782 R	158,20
	TH 18 S (PR-2B)**	Z8	574786 R	158,20
	TH 20 S (PR-2B)**	Z8	574788 R	158,20
	TH 26 S (PR-2B)**	Z8	574794 R	158,20
	TH 32 S (PR-2B)**	Z8	574798 R	158,20
	H 16*		570320	173,60
	H 18*		570340	173,60
	H 20*		570350	173,60
	H 26*		570370	173,60
	H 32		570380	173,60
	H 40 (PZ-4G)		570390	586,00
	U 16*		570765	180,70
	U 18*		570770	180,70
	U 20*		570775	180,70
	U 26* ¹²⁾		570750	211,20
	U 32		570785	211,20
	U 40		570790	257,90
	U 16 S (PR-2B)**	Z8	574860 R	148,20
	U 18 S (PR-2B)**	Z8	574870 R	148,20
	U 20 S (PR-2B)**	Z8	574862 R	148,20
	U 26 S (PR-2B)**	Z8	574866 R	173,20
	U 32 S (PR-2B)	Z8	574868 R	173,20
ALB Sistema Multicapac para Gas	TH 16*		570460	192,90
	TH 20*		570470	192,90
	TH 26*		570475	192,90
	TH 32		570480	192,90
	TH 16 S (PR-2B)**	Z8	574782 R	158,20
	TH 20 S (PR-2B)**	Z8	574788 R	158,20
	TH 26 S (PR-2B)**	Z8	574794 R	158,20
	TH 32 S (PR-2B)	Z8	574798 R	158,20
	H 16*		570320	173,60
	H 20*		570350	173,60
	H 26*		570370	173,60
	H 32		570380	173,60
	U 16*		570765	180,70
	U 20*		570775	180,70
	U 26* ¹²⁾		570750	211,20
	U 32		570785	211,20
	U 16 S (PR-2B)**	Z8	574860 R	148,20
	U 20 S (PR-2B)**	Z8	574862 R	148,20
	U 26 S (PR-2B)**	Z8	574866 R	173,20
	U 32 S (PR-2B)	Z8	574868 R	173,20
ALTECH Altech	RfZ 12*		571320	201,00
	RfZ 16*		571325	201,00
	RfZ 20*		571330	201,00
	RfZ 25		571335	201,00
APE MULTYGAS Serie AP Gas	TH 16*		570460	192,90
	TH 20*		570470	192,90
	TH 26*		570475	192,90
	TH 32		570480	192,90
	TH 16 S (PR-2B)**	Z8	574782 R	158,20
	TH 20 S (PR-2B)**	Z8	574788 R	158,20
	TH 26 S (PR-2B)**	Z8	574794 R	158,20
	TH 32 S (PR-2B)	Z8	574798 R	158,20

System	Presszange/Pressring	Antrieb durch Zwischenzange	Art.-Nr.	€
APE Serie AP	B 16*		570850	210,20
	B 20*		570860	210,20
	B 26		570870	232,50
	B 32		570880	232,50
	H 16*		570320	173,60
	H 20*		570350	173,60
	H 26*		570370	173,60
	H 32		570380	173,60
	TH 16*		570460	192,90
	TH 18*		570465	192,90
	TH 20*		570470	192,90
	TH 26*		570475	192,90
	TH 32		570480	192,90
	TH 16 S (PR-2B)**	Z8	574782 R	158,20
	TH 18 S (PR-2B)**	Z8	574786 R	158,20
	TH 20 S (PR-2B)**	Z8	574788 R	158,20
	TH 26 S (PR-2B)**	Z8	574794 R	158,20
	TH 32 S (PR-2B)	Z8	574798 R	158,20
	U 16*		570765	180,70
	U 20*		570775	180,70
	U 16 S (PR-2B)**	Z8	574860 R	148,20
	U 20 S (PR-2B)**	Z8	574862 R	148,20
APE Serie APL	H 16*		570320	173,60
	H 18*		570340	173,60
	H 20*		570350	173,60
	H 25*		570360	173,60
	H 26*		570370	173,60
	H 32		570380	173,60
	TH 16*		570460	192,90
	TH 18*		570465	192,90
	TH 20*		570470	192,90
	TH 25*		570495	192,90
	TH 26*		570475	192,90
	TH 32		570480	192,90
	TH 16 S (PR-2B)**	Z8	574782 R	158,20
	TH 18 S (PR-2B)**	Z8	574786 R	158,20
	TH 20 S (PR-2B)**	Z8	574788 R	158,20
	TH 25 S (PR-2B)**	Z8	574792 R	158,20
	TH 26 S (PR-2B)**	Z8	574794 R	158,20
	TH 32 S (PR-2B)	Z8	574798 R	158,20
	U 16*		570765	180,70
	U 18*		570770	180,70
	U 20*		570775	180,70
	U 16 S (PR-2B)**	Z8	574860 R	148,20
	U 18 S (PR-2B)**	Z8	574870 R	148,20
	U 20 S (PR-2B)**	Z8	574862 R	148,20
AQUATECHNIK Press-fitting metal	H 16*		570320	173,60
	H 20*		570350	173,60
	H 26*		570370	173,60
	H 32		570380	173,60
	TH 16*		570460	192,90
	TH 20*		570475	192,90
	TH 26*		570475	192,90
	TH 32		570480	192,90
	TH 40		570485	255,80
	TH 50 (PZ-S)		572400	669,00
	TH 63 (PZ-S)		572405	669,00
	TH 16 S (PR-2B)**	Z8	574782 R	158,20
	TH 20 S (PR-2B)**	Z8	574788 R	158,20
	TH 26 S (PR-2B)**	Z8	574794 R	158,20
	TH 32 S (PR-2B)**	Z8	574798 R	158,20
	U 16*		570765	180,70
	U 20*		570775	180,70
	U 26* ¹²⁾		570750	211,20
	U 32		570785	211,20
	U 16 S (PR-2B)**	Z8	574860 R	148,20
	U 20 S (PR-2B)**	Z8	574862 R	148,20
	U 26 S (PR-2B)**	Z8	574866 R	173,20
	U 32 S (PR-2B)	Z8	574868 R	173,20
AQUATECHNIK Universal	B 16*		570850	210,20
	B 20*		570860	210,20
	B 26		570870	232,50
	B 32		570880	232,50
	F 16*		570717	183,80
	F 20*		570727	183,80
	F 26*		570730	199,00
	F 32		570735	199,00
	F 16 S (PR-2B)**	Z8	574728 R	150,80
	F 20 S (PR-2B)**	Z8	574730 R	150,80
	F 26 S (PR-2B)**	Z8	574732 R	163,20
	F 32 S (PR-2B)**	Z8	574734 R	163,20
	H 16*		570320	173,60
	H 20*		570350	173,60
	H 26*		570370	173,60
	H 32		570380	173,60
	TH 16*		570460	192,90
	TH 20*		570475	192,90
	TH 26*		570475	192,90
	TH 32		570480	192,90
	TH 16 S (PR-2B)**	Z8	574782 R	158,20
	TH 20 S (PR-2B)**	Z8	574788 R	158,20
	TH 26 S (PR-2B)**	Z8	574794 R	158,20
	TH 32 S (PR-2B)**	Z8	574798 R	158,20
	U 16*		570765	180,70
	U 20*		570775	180,70
	U 26* ¹²⁾		570750	211,20
	U 32		570785	211,20
	U 16 S (PR-2B)**	Z8	574860 R	148,20
	U 20 S (PR-2B)**	Z8	574862 R	148,20
	U 26 S (PR-2B)**	Z8	574866 R	173,20
	U 32 S (PR-2B)**	Z8	574868 R	173,20

System	Presszange/Pressring	Antrieb durch Zwischenzange	Art.-Nr.	€	System	Presszange/Pressring	Antrieb durch Zwischenzange	Art.-Nr.	€		
ARKA DUROsystem	H 16*		570320	173,60	ASSOTHERM IPC-RAC Carbon Steel	M 15		570110	159,90		
	H 20*		570350	173,60		M 18		570120	159,90		
	H 25*		570360	173,60		M 22		570130	159,90		
	H 26*		570370	173,60		M 28		570140	159,90		
	H 32		570380	173,60		M 35		570150	159,90		
	TH 16*		570460	192,90		M 42 (PZ-4G)		570160	515,00		
	TH 20*		570470	192,90		M 54 (PZ-4G)		570170	515,00		
	TH 25*		570495	192,90		M 42 (PR-3S)	Z2	572706 R	696,00		
	TH 26*		570475	192,90		M 54 (PR-3S)	Z2	572708 R	696,00		
	TH 32		570480	192,90		M 76,1 XL (PR-3S)	Z6 XL ³⁾ / Z7 XL 45 kN ⁴⁾	579101 R	1.213,00		
	TH 16 S (PR-2B)**	Z8	574782 R	158,20		M 88,9 G XL (PR-3S)	Z6 XL ³⁾ / Z7 XL 45 kN ⁴⁾	579110 R	1.416,00		
	TH 20 S (PR-2B)**	Z8	574788 R	158,20		M 108,0 G XL (PR-3S)	Z6 XL ³⁾ / Z7 XL 45 kN ⁴⁾	579111 R	1.416,00		
	TH 25 S (PR-2B)**	Z8	574792 R	158,20		M 15 S (PR-2B)	Z8	574738 R	131,20		
	TH 26 S (PR-2B)**	Z8	574794 R	158,20		M 18 S (PR-2B)	Z8	574740 R	131,20		
	TH 32 S (PR-2B)	Z8	574798 R	158,20		M 22 S (PR-2B)	Z8	574742 R	131,20		
	U 16*		570765	180,70		M 28 S (PR-2B)	Z8	574744 R	131,20		
	U 20*		570775	180,70		M 35 S (PR-2B)	Z8	574746 R	131,20		
	U 16 S (PR-2B)**	Z8	574860 R	148,20		ASSOTHERM	M 15		570110	159,90	
	U 20 S (PR-2B)**	Z8	574862 R	148,20		IPI-RAX	M 18		570120	159,90	
	ARKA System Calido	M 15		570110		159,90	Inox	M 22		570130	159,90
M 18			570120	159,90		M 28			570140	159,90	
M 22			570130	159,90		M 35			570150	159,90	
M 28			570140	159,90		M 42 (PZ-4G)			570160	515,00	
M 35			570150	159,90		M 54 (PZ-4G)			570170	515,00	
M 15 S (PR-2B)		Z8	574738 R	131,20		M 42 (PR-3S)		Z2	572706 R	696,00	
M 18 S (PR-2B)		Z8	574740 R	131,20		M 54 (PR-3S)		Z2	572708 R	696,00	
M 22 S (PR-2B)		Z8	574742 R	131,20	M 76,1 XL (PR-3S)	Z6 XL ³⁾ / Z7 XL 45 kN ⁴⁾		579101 R	1.213,00		
M 28 S (PR-2B)		Z8	574744 R	131,20	M 88,9 G XL (PR-3S)	Z6 XL ³⁾ / Z7 XL 45 kN ⁴⁾		579110 R	1.416,00		
M 35 S (PR-2B)		Z8	574746 R	131,20	M 108,0 G XL (PR-3S)	Z6 XL ³⁾ / Z7 XL 45 kN ⁴⁾		579111 R	1.416,00		
V 15			570115	159,90	M 15 S (PR-2B)	Z8		574738 R	131,20		
V 18			570125	159,90	M 18 S (PR-2B)	Z8		574740 R	131,20		
V 22			570135	159,90	M 22 S (PR-2B)	Z8		574742 R	131,20		
V 28			570145	159,90	M 28 S (PR-2B)	Z8		574744 R	131,20		
V 35			570155	159,90	M 35 S (PR-2B)	Z8		574746 R	131,20		
V 15 S (PR-2B)		Z8	574752 R	131,20	ASSOTHERM	M 15			570110	159,90	
V 18 S (PR-2B)		Z8	574756 R	131,20	IPI-RAX	M 18			570120	159,90	
V 22 S (PR-2B)		Z8	574758 R	131,20	Inox Gas	M 22			570130	159,90	
V 28 S (PR-2B)		Z8	574760 R	131,20		M 28			570140	159,90	
V 35 S (PR-2B)		Z8	574762 R	131,20		M 35			570150	159,90	
ARKA System Calido Gas		M 15		570110		159,90		M 42 (PZ-4G)		570160	515,00
	M 18		570120	159,90		M 54 (PZ-4G)			570170	515,00	
	M 22		570130	159,90		M 42 (PR-3S)		Z2	572706 R	696,00	
	M 28		570140	159,90		M 54 (PR-3S)		Z2	572708 R	696,00	
	M 15 S (PR-2B)	Z8	574738 R	131,20		M 76,1 XL (PR-3S)		Z7 XL 45 kN ⁴⁾	579101 R	1.213,00	
	M 18 S (PR-2B)	Z8	574740 R	131,20		M 88,9 G XL (PR-3S) ⁷⁾		Z7 XL 45 kN ⁴⁾	579110 R	1.416,00	
	M 22 S (PR-2B)	Z8	574742 R	131,20		M 108,0 G XL (PR-3S) ⁷⁾	Z7 XL 45 kN ⁴⁾	579111 R	1.416,00		
	M 28 S (PR-2B)	Z8	574744 R	131,20		M 15 S (PR-2B)	Z8	574738 R	131,20		
	V 15		570115	159,90		M 18 S (PR-2B)	Z8	574740 R	131,20		
	V 18		570125	159,90		M 22 S (PR-2B)	Z8	574742 R	131,20		
	V 22		570135	159,90		M 28 S (PR-2B)	Z8	574744 R	131,20		
	V 28		570145	159,90		M 35 S (PR-2B)	Z8	574746 R	131,20		
	V 15 S (PR-2B)	Z8	574752 R	131,20		ASSOTHERM	H 16*		570320	173,60	
	V 18 S (PR-2B)	Z8	574756 R	131,20		IPM-Multistrato	H 20*		570350	173,60	
	V 22 S (PR-2B)	Z8	574758 R	131,20			H 26*		570370	173,60	
	V 28 S (PR-2B)	Z8	574760 R	131,20			H 32		570380	173,60	
	Aschl NIR	M 15		570110		159,90		TH 16*		570460	192,90
		M 18		570120		159,90		TH 20*		570470	192,90
		M 22		570130		159,90		TH 26*		570475	192,90
M 28			570140	159,90			TH 32		570480	192,90	
M 35			570150	159,90			THL 32		570487	192,90	
M 42 (PR-3S)		Z2	572706 R	696,00			TH 40		570485	255,80	
M 54 (PR-3S)		Z2	572708 R	696,00			TH 50 (PZ-S)		572400	669,00	
M 76,1 XL (PR-3S)		Z6 XL ³⁾ / Z7 XL 45 kN ⁴⁾	579101 R	1.213,00		TH 63 (PZ-S)		572405	669,00		
M 88,9 G XL (PR-3S)		Z6 XL ³⁾ / Z7 XL 45 kN ⁴⁾	579110 R	1.416,00		TH 16 S (PR-2B)**	Z8	574782 R	158,20		
M 108,0 G XL (PR-3S)		Z6 XL ³⁾ / Z7 XL 45 kN ⁴⁾	579111 R	1.416,00		TH 20 S (PR-2B)**	Z8	574788 R	158,20		
M 15 S (PR-2B)		Z8	574738 R	131,20		TH 26 S (PR-2B)**	Z8	574794 R	158,20		
M 18 S (PR-2B)		Z8	574740 R	131,20		TH 32 S (PR-2B)	Z8	574798 R	158,20		
M 22 S (PR-2B)		Z8	574742 R	131,20		U 16*		570765	180,70		
M 28 S (PR-2B)		Z8	574744 R	131,20		U 20*		570775	180,70		
M 35 S (PR-2B)		Z8	574746 R	131,20		U 26 ¹²⁾		570750	211,20		
						U 32		570785	211,20		
						U 16 S (PR-2B)**	Z8	574860 R	148,20		
						U 20 S (PR-2B)**	Z8	574862 R	148,20		
						U 26 S (PR-2B)**	Z8	574866 R	173,20		
						U 32 S (PR-2B)	Z8	574868 R	173,20		

Pressfitting-Systeme für Gasinstallationen dürfen nur mit den in der Tabelle gelb hinterlegten Presszangen/Pressringen gepresst werden.

Nationale Vorschriften beachten. Verwendungshinweise und Montageanweisungen der Systemanbieter/-hersteller lesen und beachten.

* Antrieb auch durch Hand-Radialpresse REMS Eco-Press, siehe Seite 227. Nationale Vorschriften beachten.

** Antrieb auch durch Hand-Radialpresse REMS Eco-Press unter Verwendung der Zwischenzange Z8, siehe Seite 227. Nationale Vorschriften beachten.

¹⁾ Nur Presszangen ab Kennzeichnung „108“ (1. Quartal 2008), „208“ (2. Quartal 2008) usw. einsetzbar. Die Kennzeichnung ist auf jeder Pressbacke gestempelt.

²⁾ Für dieses Pressfitting-System ist die Herstellung der Pressverbindung mit Hand-Radialpressen nicht zugelassen.

³⁾ Antrieb durch REMS Power-Press XL ACC, siehe Seite 230.

⁴⁾ Antrieb durch REMS Akku-Press XL 45 kN 22 V ACC, siehe Seite 238.

⁵⁾ Zur Aufnahme geeigneter Presseinsätze.

⁶⁾ Pressfittings aus Rotguss (Sanpress XL) müssen mit Pressringen mit Presskontur VR, Pressfittings aus Kupfer (Profipress XL, Profipress G XL), C-Stahl (Prestabo XL) und aus nichtrostendem Stahl (Sanpress Inox XL, Sanpress Inox G XL) müssen mit Pressringen mit Presskontur VF gepresst werden.

⁷⁾ Für Gasinstallationen nur Pressringe mit Kennzeichnung „M 88,9 G“ bzw. „M 108 G“ auf den 3 Presssegmenten verwenden.

⁸⁾ Zur Herstellung von Pressverbindungen für Betriebsdruck ≤ PN 10.

⁹⁾ Für Rohre nach technischem Standard EN. Verwendungshinweise der Systemanbieter/-hersteller beachten.

¹⁰⁾ Für Rohre nach technischem Standard ASTM. Verwendungshinweise der Systemanbieter/-hersteller beachten.

¹¹⁾ Für Gasinstallationen nur Presszangen mit Kennzeichnung „VMP ½“ G“ auf den Pressbacken verwenden.

¹²⁾ Bisherige Bezeichnung: Presszange C 26

¹³⁾ Nur Presszangen/Pressringe S (PR-2B) ab Kennzeichnung „125“ (1. Quartal 2025), „225“ (2. Quartal 2025) usw. einsetzbar. Die Kennzeichnung ist auf jeder Pressbacke gestempelt.

Eignung der REMS Presswerkzeuge für Pressfitting-Systeme: Stand 13. Oktober 2025. Der jeweils aktuelle Stand ist im Internet abzurufen:

www.rems.de > Downloads > Produktkataloge, -prospekte > REMS Katalog.

Zwischenzangen siehe Seite 288. Presszangen für weitere Pressfitting-Systeme auf Anfrage.

System	Presszange/Pressring	Antrieb durch Zwischenzange	Art.-Nr.	€	System	Presszange/Pressring	Antrieb durch Zwischenzange	Art.-Nr.	€		
BARBI EASYPRESS (Industrial Blansol)	H 12*		570300	173,60	Brass Form Master-Al-Pex	H 16*		570320	173,60		
	H 16*		570320	173,60		H 18*		570340	173,60		
	H 20*		570350	173,60		H 20*		570350	173,60		
	H 25*		570360	173,60		TH 16*		570460	192,90		
	H 32		570380	173,60		TH 18*		570465	192,90		
	RFz 12*		571320	201,00		TH 20*		570470	192,90		
	RFz 16*		571325	201,00		TH 26*		570475	192,90		
	RFz 20*		571330	201,00		TH 32		570480	192,90		
	RFz 25		571335	201,00		TH 16 S (PR-2B)**	Z8	574782 R	158,20		
	RFz 32		571340	201,00		TH 18 S (PR-2B)**	Z8	574786 R	158,20		
	U 16*		570765	180,70		TH 20 S (PR-2B)**	Z8	574788 R	158,20		
	U 20*		570775	180,70		TH 26 S (PR-2B)**	Z8	574794 R	158,20		
	U 25*		570780	180,70		TH 32 S (PR-2B)	Z8	574798 R	158,20		
	U 32		570785	211,20		U 16*		570765	180,70		
	U 16 S (PR-2B)**	Z8	574860 R	148,20		U 18*		570770	180,70		
	U 20 S (PR-2B)**	Z8	574862 R	148,20		U 20*		570775	180,70		
	U 25 S (PR-2B)**	Z8	574864 R	148,20		U 16 S (PR-2B)**	Z8	574860 R	148,20		
	U 32 S (PR-2B)	Z8	574868 R	173,20		U 18 S (PR-2B)**	Z8	574870 R	148,20		
						U 20 S (PR-2B)**	Z8	574862 R	148,20		
	BARBI MULTIPEX (Industrial Blansol)	H 14*		570310		173,60	Brass & Fittings PRESSMAN MultiPress	RFz 16*		571325	201,00
		H 16*		570320		173,60		RFz 18*		571327	201,00
		H 18*		570340		173,60		ACz 20*		572646	201,00
		H 20*		570350		173,60		RFz 25		571335	201,00
H 25*			570360	173,60	RFz 32			571340	201,00		
H 26*			570370	173,60	Brass & Fittings PRESSMAN RetiPress	RFz 16*			571325	201,00	
H 32			570380	173,60		RFz 18*			571327	201,00	
RFz 16*			571325	201,00		ACz 20*			572646	201,00	
RFz 18*			571327	201,00		RFz 25			571335	201,00	
RFz 20*			571330	201,00		RFz 32			571340	201,00	
RFz 25			571335	201,00		BRASSTECH MULTItermoSAN Brasspress		B 16*		570850	210,20
RFz 32			571340	201,00				B 20*		570860	210,20
TH 16*			570460	192,90			B 26		570870	232,50	
TH 20*			570470	192,90			B 32		570880	232,50	
TH 26*			570475	192,90			F 16*		570717	183,80	
TH 32			570480	192,90			F 20*		570727	183,80	
TH 16 S (PR-2B)**		Z8	574782 R	158,20			F 26*		570730	199,00	
TH 20 S (PR-2B)**		Z8	574788 R	158,20	F 16 S (PR-2B)**		Z8	574728 R	150,80		
TH 26 S (PR-2B)**		Z8	574794 R	158,20	F 20 S (PR-2B)**		Z8	574730 R	150,80		
TH 32 S (PR-2B)**		Z8	574798 R	158,20	F 26 S (PR-2B)**		Z8	574732 R	163,20		
U 16*			570765	180,70	H 16*			570320	173,60		
U 18*			570770	180,70	H 18*			570340	173,60		
U 20*			570775	180,70	H 20*		570350	173,60			
U 25*			570780	180,70	H 26*		570370	173,60			
U 26 ¹³⁾			570750	211,20	TH 16*		570460	192,90			
U 32			570785	211,20	TH 18*		570465	192,90			
U 40			570790	257,90	TH 20*		570470	192,90			
U 50			570795	310,00	TH 26*		570475	192,90			
U 63 (PR-3B)		Z4	572837 R	772,00	TH 32		570480	192,90			
U 63 (PZ-S)			572365	669,00	TH 40		570485	255,80			
U 16 S (PR-2B)**		Z8	574860 R	148,20	TH 50 (PZ-S)		572400	669,00			
U 18 S (PR-2B)**		Z8	574870 R	148,20	TH 63 (PZ-S)		572405	669,00			
U 20 S (PR-2B)**		Z8	574862 R	148,20	TH 16 S (PR-2B)**	Z8	574782 R	158,20			
U 25 S (PR-2B)**		Z8	574864 R	148,20	TH 18 S (PR-2B)**	Z8	574786 R	158,20			
U 26 S (PR-2B)**		Z8	574866 R	173,20	TH 20 S (PR-2B)**	Z8	574788 R	158,20			
U 32 S (PR-2B)		Z8	574868 R	173,20	TH 26 S (PR-2B)**	Z8	574794 R	158,20			
					TH 32 S (PR-2B)	Z8	574798 R	158,20			
BEGETUBE/ IVAR		B 14*		570845	210,20	U 16*		570765	180,70		
		B 16*		570850	210,20	U 18*		570770	180,70		
	B 18*		570855	210,20	U 20*		570775	180,70			
	B 20*		570860	210,20	U 32		570785	211,20			
	B 26		570870	232,50	U 16 S (PR-2B)**	Z8	574860 R	148,20			
	B 32		570880	232,50	U 18 S (PR-2B)**	Z8	574870 R	148,20			
	Fz 40		570742	212,20	U 20 S (PR-2B)**	Z8	574862 R	148,20			
	Fz 50		570747	322,00	U 32 S (PR-2B)	Z8	574868 R	173,20			
	F 63 (PZ-S)		572385	669,00							
	Fz 75 (PR-3B)	Z4	572830 R	641,00							
	Béné inox Série 41	M 15		570110	159,90						
		M 18		570120	159,90						
		M 22		570130	159,90						
		M 28		570140	159,90						
		M 35		570150	159,90						
		M 42 (PR-3S)	Z2	572706 R	696,00						
		M 54 (PR-3S)	Z2	572708 R	696,00						
		M 76,1 XL (PR-3S)	Z6 XL ¹⁾ / Z7 XL 45 kN ⁴⁾	579101 R	1.213,00						
		M 88,9 G XL (PR-3S)	Z6 XL ²⁾ / Z7 XL 45 kN ⁴⁾	579110 R	1.416,00						
		M 108,0 G XL (PR-3S)	Z6 XL ³⁾ / Z7 XL 45 kN ⁴⁾	579111 R	1.416,00						
		M 15 S (PR-2B)	Z8	574738 R	131,20						
		M 18 S (PR-2B)	Z8	574740 R	131,20						
		M 22 S (PR-2B)	Z8	574742 R	131,20						
		M 28 S (PR-2B)	Z8	574744 R	131,20						
M 35 S (PR-2B)		Z8	574746 R	131,20							

Pressfitting-Systeme für Gasinstallationen dürfen nur mit den in der Tabelle gelb hinterlegten Presszangen/Pressringen gepresst werden.

Nationale Vorschriften beachten. Verwendungshinweise und Montageanweisungen der Systemanbieter/-hersteller lesen und beachten.

* Antrieb auch durch Hand-Radialpresse REMS Eco-Press, siehe Seite 227. Nationale Vorschriften beachten.

** Antrieb auch durch Hand-Radialpresse REMS Eco-Press unter Verwendung der Zwischenzange Z8, siehe Seite 227. Nationale Vorschriften beachten.

¹⁾ Nur Presszangen ab Kennzeichnung „108“ (1. Quartal 2008), „208“ (2. Quartal 2008) usw. einsetzbar. Die Kennzeichnung ist auf jeder Pressbacke gestempelt.

²⁾ Für dieses Pressfitting-System ist die Herstellung der Pressverbindung mit Hand-Radialpressen nicht zugelassen.

³⁾ Antrieb durch REMS Power-Press XL ACC, siehe Seite 230.

⁴⁾ Antrieb durch REMS Akku-Press XL 45 kN 22 V ACC, siehe Seite 238.

⁵⁾ Zur Aufnahme geeigneter Presseinsätze.

⁶⁾ Pressfittings aus Rotguss (Sanpress XL) müssen mit Pressringen mit Presskontur VR, Pressfittings aus Kupfer (Profipress XL, Profipress G XL), C-Stahl (Prestabo XL) und aus nichtrostendem Stahl (Sanpress Inox XL, Sanpress Inox G XL) müssen mit Pressringen mit Presskontur VF gepresst werden.

⁷⁾ Für Gasinstallationen nur Pressringe mit Kennzeichnung „M 88,9 G“ bzw. „M 108 G“ auf den 3 Presssegmenten verwenden.

⁸⁾ Zur Herstellung von Pressverbindungen für Betriebsdruck ≤ PN 10.

⁹⁾ Für Rohre nach technischem Standard EN. Verwendungshinweise der Systemanbieter/-hersteller beachten.

¹⁰⁾ Für Rohre nach technischem Standard ASTM. Verwendungshinweise der Systemanbieter/-hersteller beachten.

¹¹⁾ Für Gasinstallationen nur Presszangen mit Kennzeichnung „VMP 1/2“ G“ auf den Pressbacken verwenden.

¹²⁾ Bisherige Bezeichnung: Presszange C 26

¹³⁾ Nur Presszangen/Pressringe S (PR-2B) ab Kennzeichnung „125“ (1. Quartal 2025), „225“ (2. Quartal 2025) usw. einsetzbar. Die Kennzeichnung ist auf jeder Pressbacke gestempelt.

Eignung der REMS Presswerkzeuge für Pressfitting-Systeme: Stand 13. Oktober 2025. Der jeweils aktuelle Stand ist im Internet abzurufen:

www.rems.de > Downloads > Produktkataloge, -prospekte > REMS Katalog.

Zwischenzangen siehe Seite 288. Presszangen für weitere Pressfitting-Systeme auf Anfrage.

System	Presszange/Pressring	Antrieb durch Zwischenzange	Art.-Nr.	€
C				
Cello Products >B- Press	VUS ½" (OD 15,9 mm) VUS ¾" (OD 22,2 mm) VUS 1" (OD 28,6 mm) VUS 1¼" (OD 34,9 mm) VUS 1½" (OD 41,3 mm) VUS 2" (OD 54,0 mm)		571770 571775 571780 571785 571790 571795	192,90 192,90 192,90 192,90 373,00 383,00
CGR DYNAPLU multicouche	H 16* H 20* H 26* H 32 TH 16* TH 20* TH 26* TH 32 TH 40 TH 50 (PZ-S) TH 63 (PZ-S) TH 16 S (PR-2B)** TH 20 S (PR-2B)** TH 26 S (PR-2B)** TH 32 S (PR-2B) U 16* U 20* U 26* ¹²⁾ U 32 U 40 U 50 U 63 (PR-3B) U 63 (PZ-S)		570320 570350 570370 570380 570460 570470 570475 570480 570485 572400 572405 574782 R 574788 R 574794 R 574798 R 570765 570775 570750 570785 570790 570795 572837 R 572365 572828 R 570310 570320	173,60 173,60 173,60 173,60 192,90 192,90 192,90 192,90 255,80 669,00 669,00 158,20 158,20 158,20 158,20 180,70 180,70 211,20 211,20 257,90 310,00 772,00 669,00
CGR DYNAPLU PER	H 12* H 16* H 20* H 25* Rfz 12* Rfz 16* Rfz 20* Rfz 25		570300 570320 570350 570360 571320 571325 571330 571335	173,60 173,60 173,60 173,60 201,00 201,00 201,00 201,00
CHIALI CHIALIPEX	TH 16* TH 20* TH 26* TH 32 TH 40 TH 50 (PZ-S) TH 63 (PZ-S)		570460 570470 570475 570480 570485 572400 572405	192,90 192,90 192,90 192,90 255,80 669,00 669,00
CHIBRO Pressfitting Cuni	M 15 M 18 M 22 M 28 M 35 M 42 (PR-3S) M 54 (PR-3S) M 76,1 XL (PR-3S) M 88,9 G XL (PR-3S) M 108,0 G XL (PR-3S) M 15 S (PR-2B) M 18 S (PR-2B) M 22 S (PR-2B) M 28 S (PR-2B) M 35 S (PR-2B)		570110 570120 570130 570140 570150 572706 R 572708 R 579101 R 579110 R 579111 R 574738 R 574740 R 574742 R 574744 R 574746 R	159,90 159,90 159,90 159,90 159,90 696,00 696,00 1.213,00 1.416,00 1.416,00 131,20 131,20 131,20 131,20 131,20
CHIBRO Pressfitting Inox	M 15 M 18 M 22 M 28 M 35 M 42 (PR-3S) M 54 (PR-3S) M 76,1 XL (PR-3S) M 88,9 G XL (PR-3S) M 108,0 G XL (PR-3S) M 15 S (PR-2B) M 18 S (PR-2B) M 22 S (PR-2B) M 28 S (PR-2B) M 35 S (PR-2B)		570110 570120 570130 570140 570150 572706 R 572708 R 579101 R 579110 R 579111 R 574738 R 574740 R 574742 R 574744 R 574746 R	159,90 159,90 159,90 159,90 159,90 696,00 696,00 1.213,00 1.416,00 1.416,00 131,20 131,20 131,20 131,20 131,20
Climatrix Climatrix Rhinopex	H 16* H 20* U 16* U 20* U 26* ¹²⁾ TH 14* TH 16* TH 18* TH 20* TH 26* TH 32 TH 14 S (PR-2B)** TH 16 S (PR-2B)** TH 18 S (PR-2B)** TH 20 S (PR-2B)** TH 26 S (PR-2B)** TH 32 S (PR-2B)		570320 570350 570765 570775 570750 570455 570460 570465 570470 570475 570480 574778 R 574782 R 574786 R 574788 R 574794 R 574798 R	173,60 173,60 180,70 180,70 211,20 192,90 192,90 192,90 192,90 192,90 192,90 158,20 158,20 158,20 158,20 158,20 158,20
Climatrix Variotherm System TH	TH 11,6* TH 16* TH 16 S (PR-2B)**		570482 570460 574782 R	192,90 192,90 158,20
ClouSet	TH 16* TH 18* TH 20* TH 16 S (PR-2B)** TH 18 S (PR-2B)** TH 20 S (PR-2B)**		570460 570465 570470 574782 R 574786 R 574788 R	192,90 192,90 192,90 158,20 158,20 158,20

System	Presszange/Pressring	Antrieb durch Zwischenzange	Art.-Nr.	€
Comap PEX Press	Rfz 12* Rfz 16* Rfz 20* Rfz 25		571320 571325 571330 571335	201,00 201,00 201,00 201,00
Comap Multiskin	TH 14* TH 16* TH 18* TH 20* TH 26* TH 32 TH 40 TH 50 (PZ-S) TH 63 (PZ-S) THz 75 (PR-3B) TH 16 S (PR-2B)** TH 20 S (PR-2B)** TH 26 S (PR-2B)** TH 32 S (PR-2B) U 14* U 16* U 18* U 20* U 32 U 40 U 50 U 63 (PR-3B) U 63 (PZ-S) U 75 (PR-3B) H 14* H 16* H 18* H 20* H 26* H 32 H 40 (PZ-46)		570455 570460 570465 570470 570475 570480 570485 572400 572405 572829 R 574782 R 574788 R 574794 R 574798 R 570760 570765 570770 570775 570785 570790 570795 572837 R 572365 572828 R 570310 570320 570340 570350 570370 570380 570390	192,90 192,90 192,90 192,90 192,90 192,90 192,90 669,00 669,00 641,00 158,20 158,20 158,20 158,20 180,70 180,70 180,70 180,70 211,20 257,90 310,00 772,00 669,00 680,00 173,60 173,60 173,60 173,60 173,60 173,60 586,00
Comap Multiskin Gas	TH 16* TH 20* TH 26* TH 32 THL 32 TH 16 S (PR-2B)** TH 20 S (PR-2B)** TH 26 S (PR-2B)** TH 32 S (PR-2B) U 16* U 20* U 32 H 16* H 20* H 26* H 32		570460 570470 570475 570480 570487 574782 R 574788 R 574794 R 574798 R 570765 570775 570785 570320 570350 570370 570380	192,90 192,90 192,90 192,90 192,90 158,20 158,20 158,20 158,20 180,70 180,70 211,20 173,60 173,60 173,60 173,60
COMISA Press System	TH 14* TH 16* TH 18* TH 20* TH 25* TH 26* TH 32 TH 40 TH 50 (PZ-S) TH 63 (PZ-S) TH 14 S (PR-2B)** TH 16 S (PR-2B)** TH 18 S (PR-2B)** TH 20 S (PR-2B)** TH 25 S (PR-2B)** TH 26 S (PR-2B)** TH 32 S (PR-2B)** H 14* H 16* H 18* H 20* H 26* H 32 B 14* B 16* B 18* B 20* B 26 B 32		570455 570460 570465 570470 570495 570475 570480 570485 572400 572405 574778 R 574782 R 574786 R 574788 R 574792 R 574794 R 574798 R 570310 570320 570340 570350 570370 570380 570845 570850 570855 570860 570870 570880	192,90 192,90 192,90 192,90 192,90 192,90 192,90 255,80 669,00 669,00 158,20 158,20 158,20 158,20 158,20 158,20 158,20 173,60 173,60 173,60 173,60 173,60 173,60 210,20 210,20 210,20 210,20 232,50 232,50
COMISA Press System Gas	TH 16* TH 20* TH 26* TH 32 TH 16 S (PR-2B)** TH 20 S (PR-2B)** TH 26 S (PR-2B)** TH 32 S (PR-2B)		570460 570470 570475 570480 574782 R 574788 R 574794 R 574798 R	192,90 192,90 192,90 192,90 158,20 158,20 158,20 158,20
CONEL CONNECT INOX	M 15 M 18 M 22 M 42 (PR-3S) M 54 (PR-3S) V 15 V 18 V 22 V 42 (PR-2B) V 54 (PR-2B)		570110 570120 570130 572706 R 572708 R 570115 570125 570135 572850 R 572851 R	159,90 159,90 159,90 696,00 696,00 159,90 159,90 159,90 334,00 361,00

System	Presszange/Pressring	Antrieb durch Zwischenzange	Art.-Nr.	€	System	Presszange/Pressring	Antrieb durch Zwischenzange	Art.-Nr.	€	
CONEL CONNECT MULTI (DN 26)	F 16*		570717	183,80	Conex Bänninger >B- Flex	F 16*		570717	183,80	
	F 20*		570727	183,80		F 18*		570720	183,80	
	F 26*		570730	199,00		F 20*		570727	183,80	
	F 32		570735	199,00		F 32		570735	199,00	
	F 16 S (PR-2B)**	Z8	574728 R	150,80		F 16 S (PR-2B)**	Z8	574728 R	150,80	
	F 20 S (PR-2B)**	Z8	574730 R	150,80		F 20 S (PR-2B)**	Z8	574730 R	150,80	
	F 26 S (PR-2B)**	Z8	574732 R	163,20		F 32 S (PR-2B)	Z8	574734 R	163,20	
	F 32 S (PR-2B)**	Z8	574734 R	163,20		H 16*		570320	173,60	
	H 16*		570320	173,60		H 18*		570340	173,60	
	H 20*		570350	173,60		H 20*		570350	173,60	
	H 26*		570370	173,60		H 25*		570360	173,60	
	H 32		570380	173,60		H 32		570380	173,60	
	TH 16*		570460	192,90		RFz 16*		571325	201,00	
	TH 20*		570470	192,90		RFz 18*		571327	201,00	
	TH 26*		570475	192,90		RFz 20*		571330	201,00	
	TH 32		570480	192,90		RFz 25		571335	201,00	
	TH 16 S (PR-2B)**	Z8	574782 R	158,20		RFz 32		571340	201,00	
	TH 20 S (PR-2B)**	Z8	574788 R	158,20		TH 16*		570460	192,90	
	TH 26 S (PR-2B)**	Z8	574794 R	158,20		TH 18*		570465	192,90	
	TH 32 S (PR-2B)**	Z8	574798 R	158,20		TH 20*		570470	192,90	
	U 16*		570765	180,70		TH 25*		570495	192,90	
	U 20*		570775	180,70		TH 32		570480	192,90	
	U 25*		570780	180,70		TH 16 S (PR-2B)**	Z8	574782 R	158,20	
	U 32		570785	211,20		TH 18 S (PR-2B)**	Z8	574786 R	158,20	
	VP 16*		570910	191,90		TH 20 S (PR-2B)**	Z8	574788 R	158,20	
	VP 20*		570915	191,90		TH 25 S (PR-2B)**	Z8	574792 R	158,20	
	VP 32		570925	212,20		TH 32 S (PR-2B)	Z8	574798 R	158,20	
	CONEL CONNECT MV2	F 16*		570717		183,80	U 16*		570765	180,70
		F 20*		570727		183,80	U 18*		570770	180,70
		F 26*		570730		199,00	U 20*		570775	180,70
F 32			570735	199,00	U 25*		570780	180,70		
F 16 S (PR-2B)**		Z8	574728 R	150,80	U 32		570785	211,20		
F 20 S (PR-2B)**		Z8	574730 R	150,80	U 40		570790	257,90		
F 26 S (PR-2B)**		Z8	574732 R	163,20	U 50		570795	310,00		
F 32 S (PR-2B)**		Z8	574734 R	163,20	U 63 (PZ-S)		572365	669,00		
TH 16*			570460	192,90	U 63 (PR-3B)	Z4	572837 R	772,00		
TH 20*			570470	192,90	U 75 (PR-3B)	Z4	572828 R	680,00		
TH 26*			570475	192,90	U 16 S (PR-2B)**	Z8	574860 R	148,20		
TH 32			570480	192,90	U 18 S (PR-2B)**	Z8	574870 R	148,20		
TH 16 S (PR-2B)**		Z8	574782 R	158,20	U 20 S (PR-2B)**	Z8	574862 R	148,20		
TH 20 S (PR-2B)**		Z8	574788 R	158,20	U 25 S (PR-2B)**	Z8	574864 R	148,20		
TH 26 S (PR-2B)**		Z8	574794 R	158,20	U 32 S (PR-2B)	Z8	574868 R	173,20		
TH 32 S (PR-2B)**	Z8	574798 R	158,20	Conex Bänninger >B- Flex Gas	F 16*		570717	183,80		
Conex Bänninger -A> Press Inox (304)	M 15		570110		159,90	F 18*		570720	183,80	
	M 18		570120		159,90	F 20*		570727	183,80	
	M 22		570130		159,90	F 32		570735	199,00	
	M 28		570140		159,90	F 16 S (PR-2B)**	Z8	574728 R	150,80	
	M 35		570150		159,90	F 20 S (PR-2B)**	Z8	574730 R	150,80	
	M 42 (PZ-4G)		570160		515,00	F 32 S (PR-2B)	Z8	574734 R	163,20	
	M 54 (PZ-4G)		570170		515,00	H 16*		570320	173,60	
	M 35 (PR-3S)	Z2	572727 R		696,00	H 18*		570340	173,60	
	M 42 (PR-3S)	Z2	572706 R		696,00	H 20*		570350	173,60	
	M 54 (PR-3S)	Z2	572708 R		696,00	H 25*		570360	173,60	
	M 15 S (PR-2B)	Z8	574738 R		131,20	H 32		570380	173,60	
	M 18 S (PR-2B)	Z8	574740 R		131,20	RFz 16*		571325	201,00	
	M 22 S (PR-2B)	Z8	574742 R		131,20	RFz 18*		571327	201,00	
	M 28 S (PR-2B)	Z8	574744 R		131,20	RFz 20*		571330	201,00	
	M 35 S (PR-2B)	Z8	574746 R	131,20	RFz 25		571335	201,00		
Conex Bänninger -A> Press Inox (316L)	M 15		570110	159,90	RFz 32		571340	201,00		
	M 18		570120	159,90	TH 16*		570460	192,90		
	M 22		570130	159,90	TH 18*		570465	192,90		
	M 28		570140	159,90	TH 20*		570470	192,90		
	M 35		570150	159,90	TH 25*		570495	192,90		
	M 42 (PZ-4G)		570160	515,00	TH 32		570480	192,90		
	M 54 (PZ-4G)		570170	515,00	TH 16 S (PR-2B)**	Z8	574782 R	158,20		
	M 42 (PR-3S)	Z2	572706 R	696,00	TH 18 S (PR-2B)**	Z8	574786 R	158,20		
	M 35 (PR-3S)	Z2	572727 R	696,00	TH 20 S (PR-2B)**	Z8	574788 R	158,20		
	M 54 (PR-3S)	Z2	572708 R	696,00	TH 25 S (PR-2B)**	Z8	574792 R	158,20		
	M 15 S (PR-2B)	Z8	574738 R	131,20	TH 32 S (PR-2B)	Z8	574798 R	158,20		
	M 18 S (PR-2B)	Z8	574740 R	131,20	U 16*		570765	180,70		
	M 22 S (PR-2B)	Z8	574742 R	131,20	U 18*		570770	180,70		
	M 28 S (PR-2B)	Z8	574744 R	131,20	U 20*		570775	180,70		
	M 35 S (PR-2B)	Z8	574746 R	131,20	U 25*		570780	180,70		
				U 32		570785	211,20			

Pressfitting-Systeme für Gasinstallationen dürfen nur mit den in der Tabelle gelb hinterlegten Presszangen/Pressringen gepresst werden.

Nationale Vorschriften beachten. Verwendungshinweise und Montageanweisungen der Systemanbieter/-hersteller lesen und beachten.

* Antrieb auch durch Hand-Radialpresse REMS Eco-Press, siehe Seite 227. Nationale Vorschriften beachten.

** Antrieb auch durch Hand-Radialpresse REMS Eco-Press unter Verwendung der Zwischenzange Z8, siehe Seite 227. Nationale Vorschriften beachten.

¹⁾ Nur Presszangen ab Kennzeichnung „108“ (1. Quartal 2008), „208“ (2. Quartal 2008) usw. einsetzbar. Die Kennzeichnung ist auf jeder Pressbacke gestempelt.

²⁾ Für dieses Pressfitting-System ist die Herstellung der Pressverbindung mit Hand-Radialpressen nicht zugelassen.

³⁾ Antrieb durch REMS Power-Press XL ACC, siehe Seite 230.

⁴⁾ Antrieb durch REMS Akku-Press XL 45kN 22V ACC, siehe Seite 238.

⁵⁾ Zur Aufnahme geeigneter Presseinsätze.

⁶⁾ Pressfittings aus Rotguss (Sanpress XL) müssen mit Pressringen mit Presskontur VR, Pressfittings aus Kupfer (Profipress XL, Profipress G XL), C-Stahl (Prestabo XL) und aus nichtrostendem Stahl (Sanpress Inox XL, Sanpress Inox G XL) müssen mit Pressringen mit Presskontur VF gepresst werden.

⁷⁾ Für Gasinstallationen nur Pressringe mit Kennzeichnung „M 88,9 G“ bzw. „M 108 G“ auf den 3 Presssegmenten verwenden.

⁸⁾ Zur Herstellung von Pressverbindungen für Betriebsdruck ≤ PN 10.

⁹⁾ Für Rohre nach technischem Standard EN. Verwendungshinweise der Systemanbieter/-hersteller beachten.

¹⁰⁾ Für Rohre nach technischem Standard ASTM. Verwendungshinweise der Systemanbieter/-hersteller beachten.

¹¹⁾ Für Gasinstallationen nur Presszangen mit Kennzeichnung „VMP 1/2“ G“ auf den Pressbacken verwenden.

¹²⁾ Bisherige Bezeichnung: Presszange C 26

¹³⁾ Nur Presszangen/Pressringe S (PR-2B) ab Kennzeichnung „125“ (1. Quartal 2025), „225“ (2. Quartal 2025) usw. einsetzbar. Die Kennzeichnung ist auf jeder Pressbacke gestempelt.

Eignung der REMS Presswerkzeuge für Pressfitting-Systeme: Stand 13. Oktober 2025. Der jeweils aktuelle Stand ist im Internet abzurufen:

www.rems.de > Downloads > Produktkataloge, -prospekte > REMS Katalog.

Zwischenzangen siehe Seite 288. Presszangen für weitere Pressfitting-Systeme auf Anfrage.

System	Presszange/Pressring	Antrieb durch Zwischenzange	Art.-Nr.	€	
Conex Bänninger >B- MaxiPro	BMP ¼"		571700 R	190,90	
	BMP ⅜"		571702 R	190,90	
	BMP ½"		571704 R	190,90	
	BMP ⅝"		571706 R	190,90	
	BMP ¾"		571708 R	190,90	
	BMP ⅞"		571710 R	190,90	
	BMP 1"		571712 R	190,90	
	BMP 1 ⅛"		571714 R	190,90	
	BMP 1 ⅜" (PR-3S)	Z2	572740 R	696,00	
	BMP 1 ⅝" (PR-3S)	Z2	572718 R	696,00	
	BMP 1 ¾" S (PR-2B)	Z8	574810 R	156,60	
	BMP 8 / BMP ⅝" S (PR-2B)	Z8	574712 R	156,60	
	BMP ⅜" S (PR-2B)	Z8	574812 R	156,60	
	BMP ½" S (PR-2B)	Z8	574814 R	156,60	
	BMP ⅞" S (PR-2B)	Z8	574816 R	156,60	
	BMP ¾" S (PR-2B)	Z8	574818 R	156,60	
	BMP ⅞" S (PR-2B)	Z8	574820 R	156,60	
	BMP 1" S (PR-2B)	Z8	574822 R	156,60	
	BMP 1 ⅛" S (PR-2B)	Z8	574824 R	156,60	
	Conex Bänninger >B- One (ITA) water & gas	V 15		570115	159,90
		V 18		570125	159,90
		V 22		570135	159,90
		V 28		570145	159,90
V 35			570155	159,90	
V 42			570165	373,00	
V 54			570175	383,00	
V 42 (PR-2B)		Z2	572850 R	334,00	
V 54 (PR-2B)		Z2	572851 R	361,00	
V 15 S (PR-2B)		Z8	574752 R	131,20	
V 18 S (PR-2B)		Z8	574756 R	131,20	
V 22 S (PR-2B)		Z8	574758 R	131,20	
V 28 S (PR-2B)		Z8	574760 R	131,20	
V 35 S (PR-2B)		Z8	574762 R	131,20	
Conex Bänninger >B- Press (EN) ⁹¹		V 12		570107	159,90
	V 14		570132	159,90	
	V 15		570115	159,90	
	V 16		570137	159,90	
	V 18		570125	159,90	
	V 22		570135	159,90	
	V 28		570145	159,90	
	V 35		570155	159,90	
	V 42		570165	373,00	
	V 54		570175	383,00	
	V 42 (PR-2B)	Z2	572850 R	334,00	
	V 54 (PR-2B)	Z2	572851 R	361,00	
	V 12 S (PR-2B)	Z8	574748 R	131,20	
	V 14 S (PR-2B)	Z8	574750 R	131,20	
	V 15 S (PR-2B)	Z8	574752 R	131,20	
	V 16 S (PR-2B)	Z8	574754 R	131,20	
	V 18 S (PR-2B)	Z8	574756 R	131,20	
	V 22 S (PR-2B)	Z8	574758 R	131,20	
	V 28 S (PR-2B)	Z8	574760 R	131,20	
	V 35 S (PR-2B)	Z8	574762 R	131,20	
	Conex Bänninger >B- Press XL (EN) ⁹¹	Vfz 64,0 (PR-3B)	Z5	572815 R	641,00
CBVfz 66,7 (PR-3B)		Z5	572847 R	641,00	
Vfz 76,1 (PR-3B) ⁹¹		Z5	572816 R	641,00	
Vfz 88,9 (PR-3B) ⁹¹		Z5	572817 R	680,00	
Vfz 108,0 (PR-3B) ⁹¹		Z5	572818 R	680,00	
Conex Bänninger >B- Press (ASTM) ⁹⁰		VUS ½" (OD 15,9 mm)		571770	192,90
		VUS ¾" (OD 22,2 mm)		571775	192,90
		VUS 1" (OD 28,6 mm)		571780	192,90
		VUS 1 ¼" (OD 34,9 mm)		571785	192,90
		VUS 1 ½" (OD 41,3 mm)		571790	373,00
		VUS 2" (OD 54,0 mm)		571795	383,00
		VUS ½" S (PR-2B) (OD 15,9 mm)	Z8	574764 R	158,20
		VUS ¾" S (PR-2B) (OD 22,2 mm)	Z8	574766 R	158,20
		VUS 1" S (PR-2B) (OD 28,6 mm)	Z8	574768 R	158,20
		VUS 1 ¼" S (PR-2B) (OD 34,9 mm)	Z8	574770 R	158,20
	Conex Bänninger >B- Press XL (ASTM) ⁹⁰	VUSFz 2 ½" (PR-3B) (OD 66,7 mm)	Z5	572819 R	641,00
		VUSFz 3" (PR-3B) (OD 79,4 mm)	Z5	572820 R	641,00
		VUSFz 4" (PR-3B) (OD 104,8 mm)	Z5	572821 R	680,00
		Conex Bänninger >B- Press Carbon	V 15		570115
	V 18			570125	159,90
V 22			570135	159,90	
V 28			570145	159,90	
V 35			570155	159,90	
V 42			570165	373,00	
V 54			570175	383,00	
V 42 (PR-2B)	Z2		572850 R	334,00	
V 54 (PR-2B)	Z2		572851 R	361,00	
V 15 S (PR-2B)	Z8		574752 R	131,20	
V 18 S (PR-2B)	Z8		574756 R	131,20	
V 22 S (PR-2B)	Z8		574758 R	131,20	
V 28 S (PR-2B)	Z8		574760 R	131,20	
V 35 S (PR-2B)	Z8		574762 R	131,20	
Conex Bänninger >B- Press Carbon XL	XP 64,0 XL (PR-3S)		Z6 XL ⁹¹ / Z7 XL 45 kN ⁹¹	579100 R	1.107,00
	XP 66,7 XL (PR-3S)	Z6 XL ⁹¹ / Z7 XL 45 kN ⁹¹	579108 R	1.213,00	
	M 76,1 XL (PR-3S)	Z6 XL ⁹¹ / Z7 XL 45 kN ⁹¹	579101 R	1.213,00	
	CBM 88,9 XL (PR-3S)	Z6 XL ⁹¹ / Z7 XL 45 kN ⁹¹	579144 R	1.416,00	
	CBM 108,0 XL (PR-3S)	Z6 XL ⁹¹ / Z7 XL 45 kN ⁹¹	579146 R	1.416,00	

System	Presszange/Pressring	Antrieb durch Zwischenzange	Art.-Nr.	€	
Conex Bänninger >B- Press Gas (EN) ⁹¹	V 12		570107	159,90	
	V 14		570132	159,90	
	V 15		570115	159,90	
	V 16		570137	159,90	
	V 18		570125	159,90	
	V 22		570135	159,90	
	V 28		570145	159,90	
	V 35		570155	159,90	
	V 42		570165	373,00	
	V 54		570175	383,00	
	V 42 (PR-2B)	Z2	572850 R	334,00	
	V 54 (PR-2B)	Z2	572851 R	361,00	
	V 12 S (PR-2B)	Z8	574748 R	131,20	
	V 14 S (PR-2B)	Z8	574750 R	131,20	
	V 15 S (PR-2B)	Z8	574752 R	131,20	
Conex Bänninger >B- Press in Irish sizes	V 12 S (PR-2B)	Z8	574748 R	131,20	
	V 14 S (PR-2B)	Z8	574750 R	131,20	
	V 15 S (PR-2B)	Z8	574752 R	131,20	
	V 16 S (PR-2B)	Z8	574754 R	131,20	
	V 18 S (PR-2B)	Z8	574756 R	131,20	
	V 22 S (PR-2B)	Z8	574758 R	131,20	
	V 28 S (PR-2B)	Z8	574760 R	131,20	
	V 35 S (PR-2B)	Z8	574762 R	131,20	
	Conex Bänninger >B- Press Inox	V 15		570115	159,90
		V 18		570125	159,90
		V 22		570135	159,90
		V 28		570145	159,90
		V 35		570155	159,90
		V 42		570165	373,00
		V 54		570175	383,00
V 42 (PR-2B)		Z2	572850 R	334,00	
V 54 (PR-2B)		Z2	572851 R	361,00	
V 15 S (PR-2B)		Z8	574752 R	131,20	
V 18 S (PR-2B)		Z8	574756 R	131,20	
V 22 S (PR-2B)		Z8	574758 R	131,20	
V 28 S (PR-2B)		Z8	574760 R	131,20	
V 35 S (PR-2B)		Z8	574762 R	131,20	
Conex Bänninger >B- Press Inox 304		V 15		570115	159,90
	V 18		570125	159,90	
	V 22		570135	159,90	
	V 28		570145	159,90	
	V 35		570155	159,90	
	V 42		570165	373,00	
	V 54		570175	383,00	
	V 42 (PR-2B)	Z2	572850 R	334,00	
	V 54 (PR-2B)	Z2	572851 R	361,00	
	V 15 S (PR-2B)	Z8	574752 R	131,20	
	V 18 S (PR-2B)	Z8	574756 R	131,20	
	V 22 S (PR-2B)	Z8	574758 R	131,20	
	V 28 S (PR-2B)	Z8	574760 R	131,20	
	V 35 S (PR-2B)	Z8	574762 R	131,20	
	Conex Bänninger >B- Press Inox 316L	V 15		570115	159,90
V 18			570125	159,90	
V 22			570135	159,90	
V 28			570145	159,90	
V 35			570155	159,90	
V 42			570165	373,00	
V 54			570175	383,00	
V 42 (PR-2B)		Z2	572850 R	334,00	
V 54 (PR-2B)		Z2	572851 R	361,00	
V 15 S (PR-2B)		Z8	574752 R	131,20	
V 18 S (PR-2B)		Z8	574756 R	131,20	
V 22 S (PR-2B)		Z8	574758 R	131,20	
V 28 S (PR-2B)		Z8	574760 R	131,20	
V 35 S (PR-2B)		Z8	574762 R	131,20	
Conex Bänninger >B- Press Solar		XP 64,0 XL (PR-3S)	Z6 XL ⁹¹ / Z7 XL 45 kN ⁹¹	579100 R	1.107,00
	XP 66,7 XL (PR-3S)	Z6 XL ⁹¹ / Z7 XL 45 kN ⁹¹	579108 R	1.213,00	
	M 76,1 XL (PR-3S)	Z6 XL ⁹¹ / Z7 XL 45 kN ⁹¹	579101 R	1.213,00	
	CBM 88,9 XL (PR-3S)	Z6 XL ⁹¹ / Z7 XL 45 kN ⁹¹	579144 R	1.416,00	
	CBM 108,0 XL (PR-3S)	Z6 XL ⁹¹ / Z7 XL 45 kN ⁹¹	579146 R	1.416,00	
	Conex Bänninger >B- Press C-Stahl	V 15		570115	159,90
		V 18		570125	159,90
		V 22		570135	159,90
		V 28		570145	159,90
V 35			570155	159,90	
V 42			570165	373,00	
V 54			570175	383,00	
V 42 (PR-3S)		Z2	572706 R	696,00	
M 54 (PR-3S)		Z2	572708 R	696,00	
M 76,1 XL (PR-3S)		Z6 XL ⁹¹ / Z7 XL 45 kN ⁹¹	579101 R	1.213,00	
M 88,9 G XL (PR-3S)		Z6 XL ⁹¹ / Z7 XL 45 kN ⁹¹	579110 R	1.416,00	
M 108,0 G XL (PR-3S)		Z6 XL ⁹¹ / Z7 XL 45 kN ⁹¹	579111 R	1.416,00	
M 12 S (PR-2B)		Z8	574736 R	131,20	
M 15 S (PR-2B)		Z8	574738 R	131,20	
M 18 S (PR-2B)		Z8	574740 R	131,20	
Debrunner Acifer d-a Presssystem C-Stahl	M 22 S (PR-2B)	Z8	574742 R	131,20	
	M 28 S (PR-2B)	Z8	574744 R	131,20	
	M 35 S (PR-2B)	Z8	574746 R	131,20	
	M 12		570100	159,90	
	M 15		570110	159,90	
	M 18		570120	159,90	
	M 22		570130	159,90	
	M 28		570140	159,90	
	M 35		570150	159,90	
D					

System	Presszange/Pressring	Antrieb durch Zwischenzange	Art.-Nr.	€	System	Presszange/Pressring	Antrieb durch Zwischenzange	Art.-Nr.	€
DUOPIPE SYSTEMS	U 16*		570765	180,70	EFFEBI	V 12		570107	159,90
DUOFIL MKSYSTEM	U 18*		570770	180,70	EFFEBI-PRESS	V 15		570115	159,90
	U 20*		570775	180,70	Aisi316	V 18		570125	159,90
	U 25*		570780	180,70	System V Profile	V 22		570135	159,90
	U 32		570785	211,20		V 28		570145	159,90
	U 16 S (PR-2B)**	Z8	574860 R	148,20		V 35		570155	159,90
	U 18 S (PR-2B)**	Z8	574870 R	148,20		V 42		570165	373,00
	U 20 S (PR-2B)**	Z8	574862 R	148,20		V 42 (PR-2B)	Z2	572850 R	334,00
	U 25 S (PR-2B)**	Z8	574864 R	148,20		V 54		570175	383,00
	U 32 S (PR-2B)	Z8	574868 R	173,20		V 54 (PR-2B)	Z2	572851 R	361,00
DW Verbundrohr	U 16*		570765	180,70		V 12 S (PR-2B)	Z8	574748 R	131,20
multitubo systems	U 18*		570770	180,70		V 15 S (PR-2B)	Z8	574752 R	131,20
	U 20*		570775	180,70		V 18 S (PR-2B)	Z8	574756 R	131,20
	U 25*		570780	180,70		V 22 S (PR-2B)	Z8	574758 R	131,20
	U 32		570785	211,20		V 28 S (PR-2B)	Z8	574760 R	131,20
	U 40		570790	257,90		V 35 S (PR-2B)	Z8	574762 R	131,20
	U 50		570795	310,00	EFFEBI	M 12		570100	159,90
	U 63 (PR-3B)	Z4	572837 R	772,00	EFFEBI-PRESS	M 15		570110	159,90
	U 63 (PZ-S)		572365	669,00	Carbon-S	M 18		570120	159,90
	U 75 (PR-3B)	Z4	572828 R	680,00	System M Profile ¹⁾	M 22		570130	159,90
						M 28		570140	159,90
						M 35		570150	159,90
						M 42 (PR-3S)	Z2	572706 R	696,00
						M 54 (PR-3S)	Z2	572708 R	696,00
						M 76,1 XL (PR-3S)	Z6 XL ³⁾ / Z7 XL 45 kN ⁴⁾	579101 R	1.213,00
						M 88,9 G XL (PR-3S)	Z6 XL ³⁾ / Z7 XL 45 kN ⁴⁾	579110 R	1.416,00
						M 108,0 G XL (PR-3S)	Z6 XL ³⁾ / Z7 XL 45 kN ⁴⁾	579111 R	1.416,00
						M 12 S (PR-2B)	Z8	574736 R	131,20
						M 15 S (PR-2B)	Z8	574738 R	131,20
						M 18 S (PR-2B)	Z8	574740 R	131,20
						M 22 S (PR-2B)	Z8	574742 R	131,20
						M 28 S (PR-2B)	Z8	574744 R	131,20
						M 35 S (PR-2B)	Z8	574746 R	131,20
					EFFEBI	V 12		570107	159,90
					EFFEBI-PRESS	V 15		570115	159,90
					Carbon-S	V 18		570125	159,90
					System V Profile	V 22		570135	159,90
						V 28		570145	159,90
						V 35		570155	159,90
						V 42		570165	373,00
						V 42 (PR-2B)	Z2	572850 R	334,00
						V 54		570175	383,00
						V 54 (PR-2B)	Z2	572851 R	361,00
						V 12 S (PR-2B)	Z8	574748 R	131,20
						V 15 S (PR-2B)	Z8	574752 R	131,20
						V 18 S (PR-2B)	Z8	574756 R	131,20
						V 22 S (PR-2B)	Z8	574758 R	131,20
						V 28 S (PR-2B)	Z8	574760 R	131,20
						V 35 S (PR-2B)	Z8	574762 R	131,20
					EFFEBI	V 12		570107	159,90
					EFFEBI-PRESS	V 15		570115	159,90
					COPPER	V 18		570125	159,90
						V 22		570135	159,90
						V 28		570145	159,90
						V 35		570155	159,90
						V 42		570165	373,00
						V 42 (PR-2B)	Z2	572850 R	334,00
						V 54		570175	383,00
						V 54 (PR-2B)	Z2	572851 R	361,00
						V 12 S (PR-2B)	Z8	574748 R	131,20
						V 15 S (PR-2B)	Z8	574752 R	131,20
						V 18 S (PR-2B)	Z8	574756 R	131,20
						V 22 S (PR-2B)	Z8	574758 R	131,20
						V 28 S (PR-2B)	Z8	574760 R	131,20
						V 35 S (PR-2B)	Z8	574762 R	131,20

E

Pressfitting-Systeme für Gasinstallationen dürfen nur mit den in der Tabelle gelb hinterlegten Presszangen/Pressringen gepresst werden.

Nationale Vorschriften beachten. Verwendungshinweise und Montageanweisungen der Systemanbieter/-hersteller lesen und beachten.

* Antrieb auch durch Hand-Radialpresse REMS Eco-Press, siehe Seite 227. Nationale Vorschriften beachten.

** Antrieb auch durch Hand-Radialpresse REMS Eco-Press unter Verwendung der Zwischenzange Z8, siehe Seite 227. Nationale Vorschriften beachten.

¹⁾ Nur Presszangen ab Kennzeichnung „108“ (1. Quartal 2008), „208“ (2. Quartal 2008) usw. einsetzbar. Die Kennzeichnung ist auf jeder Pressbacke gestempelt.

²⁾ Für dieses Pressfitting-System ist die Herstellung der Pressverbindung mit Hand-Radialpressen nicht zugelassen.

³⁾ Antrieb durch REMS Power-Press XL ACC, siehe Seite 230.

⁴⁾ Antrieb durch REMS Akku-Press XL 45 kN 22 V ACC, siehe Seite 238.

⁵⁾ Zur Aufnahme geeigneter Presseinsätze.

⁶⁾ Pressfittings aus Rotguss (Sanpress XL) müssen mit Pressringen mit Presskontur VR, Pressfittings aus Kupfer (Profipress XL, Profipress G XL), C-Stahl (Prestabo XL) und aus nichtrostendem Stahl (Sanpress Inox XL, Sanpress Inox G XL) müssen mit Pressringen mit Presskontur VF gepresst werden.

⁷⁾ Für Gasinstallationen nur Pressringe mit Kennzeichnung „M 88,9 G“ bzw. „M 108 G“ auf den 3 Presssegmenten verwenden.

⁸⁾ Zur Herstellung von Pressverbindungen für Betriebsdruck ≤ PN 10.

⁹⁾ Für Rohre nach technischem Standard EN. Verwendungshinweise der Systemanbieter/-hersteller beachten.

¹⁰⁾ Für Rohre nach technischem Standard ASTM. Verwendungshinweise der Systemanbieter/-hersteller beachten.

¹¹⁾ Für Gasinstallationen nur Presszangen mit Kennzeichnung „VMP 1/2“ G“ auf den Pressbacken verwenden.

¹²⁾ Bisherige Bezeichnung: Presszange C 26

¹³⁾ Nur Presszangen/Pressringe S (PR-2B) ab Kennzeichnung „125“ (1. Quartal 2025), „225“ (2. Quartal 2025) usw. einsetzbar. Die Kennzeichnung ist auf jeder Pressbacke gestempelt.

Eignung der REMS Presswerkzeuge für Pressfitting-Systeme: Stand 13. Oktober 2025. Der jeweils aktuelle Stand ist im Internet abzurufen:

www.rems.de > Downloads > Produktkataloge, -prospekte > REMS Katalog.

Zwischenzangen siehe Seite 288. Presszangen für weitere Pressfitting-Systeme auf Anfrage.

System	Presszange/Pressring	Antrieb durch Zwischenzange	Art.-Nr.	€
EFFEBI	V 12		570107	159,90
EFFEBI-PRESS	V 15		570115	159,90
UNICO	V 18		570125	159,90
	V 22		570135	159,90
	V 28		570145	159,90
	V 35		570155	159,90
	V 42		570165	373,00
	V 42 (PR-2B)	Z2	572850 R	334,00
	V 54		570175	383,00
	V 54 (PR-2B)	Z2	572851 R	361,00
	V 12 S (PR-2B)	Z8	574748 R	131,20
	V 15 S (PR-2B)	Z8	574752 R	131,20
	V 18 S (PR-2B)	Z8	574756 R	131,20
	V 22 S (PR-2B)	Z8	574758 R	131,20
	V 28 S (PR-2B)	Z8	574760 R	131,20
	V 35 S (PR-2B)	Z8	574762 R	131,20
EFFEBI	V 12		570107	159,90
EFFEBI-PRESS	V 15		570115	159,90
UNICO	V 18		570125	159,90
(GAS)	V 22		570135	159,90
	V 28		570145	159,90
	V 35		570155	159,90
	V 42		570165	373,00
	V 42 (PR-2B)	Z2	572850 R	334,00
	V 54		570175	383,00
	V 54 (PR-2B)	Z2	572851 R	361,00
	V 12 S (PR-2B)	Z8	574748 R	131,20
	V 15 S (PR-2B)	Z8	574752 R	131,20
	V 18 S (PR-2B)	Z8	574756 R	131,20
	V 22 S (PR-2B)	Z8	574758 R	131,20
	V 28 S (PR-2B)	Z8	574760 R	131,20
	V 35 S (PR-2B)	Z8	574762 R	131,20
EFFEBI	M 15		570110	159,90
PRESSTIGE	M 18		570120	159,90
	M 22		570130	159,90
	M 28		570140	159,90
	M 35		570150	159,90
	M 15 S (PR-2B)	Z8	574738 R	131,20
	M 18 S (PR-2B)	Z8	574740 R	131,20
	M 22 S (PR-2B)	Z8	574742 R	131,20
	M 28 S (PR-2B)	Z8	574744 R	131,20
	M 35 S (PR-2B)	Z8	574746 R	131,20
	V 15		570115	159,90
	V 18		570125	159,90
	V 22		570135	159,90
	V 28		570145	159,90
	V 35		570155	159,90
	V 42		570165	373,00
	V 42 (PR-2B)	Z2	572850 R	334,00
	V 54		570175	383,00
	V 54 (PR-2B)	Z2	572851 R	361,00
	V 15 S (PR-2B)	Z8	574752 R	131,20
	V 18 S (PR-2B)	Z8	574756 R	131,20
	V 22 S (PR-2B)	Z8	574758 R	131,20
	V 28 S (PR-2B)	Z8	574760 R	131,20
	V 35 S (PR-2B)	Z8	574762 R	131,20
EFFEBI	M 15		570110	159,90
PRESSTIGE 4E05	M 18		570120	159,90
	M 22		570130	159,90
	M 28		570140	159,90
	M 35		570150	159,90
	M 42 (PR-3S)	Z2	572706 R	696,00
	M 54 (PR-3S)	Z2	572708 R	696,00
	M 15 S (PR-2B)	Z8	574738 R	131,20
	M 18 S (PR-2B)	Z8	574740 R	131,20
	M 22 S (PR-2B)	Z8	574742 R	131,20
	M 28 S (PR-2B)	Z8	574744 R	131,20
	M 35 S (PR-2B)	Z8	574746 R	131,20
EFFEBI	M 15		570110	159,90
PRESSTIGE-GAS	M 18		570120	159,90
	M 22		570130	159,90
	M 28		570140	159,90
	M 35		570150	159,90
	M 15 S (PR-2B)	Z8	574738 R	131,20
	M 18 S (PR-2B)	Z8	574740 R	131,20
	M 22 S (PR-2B)	Z8	574742 R	131,20
	M 28 S (PR-2B)	Z8	574744 R	131,20
	M 35 S (PR-2B)	Z8	574746 R	131,20
	V 15		570115	159,90
	V 18		570125	159,90
	V 22		570135	159,90
	V 28		570145	159,90
	V 35		570155	159,90
	V 42		570165	373,00
	V 42 (PR-2B)	Z2	572850 R	334,00
	V 54		570175	383,00
	V 54 (PR-2B)	Z2	572851 R	361,00
	V 15 S (PR-2B)	Z8	574752 R	131,20
	V 18 S (PR-2B)	Z8	574756 R	131,20
	V 22 S (PR-2B)	Z8	574758 R	131,20
	V 28 S (PR-2B)	Z8	574760 R	131,20
	V 35 S (PR-2B)	Z8	574762 R	131,20

System	Presszange/Pressring	Antrieb durch Zwischenzange	Art.-Nr.	€
EFFEBI	TH 16*		570460	192,90
TOF-GAS	TH 20*		570470	192,90
MULTIPINZA	TH 26*		570475	192,90
	TH 32		570480	192,90
	TH 16 S (PR-2B)**	Z8	574782 R	158,20
	TH 20 S (PR-2B)**	Z8	574788 R	158,20
	TH 26 S (PR-2B)**	Z8	574794 R	158,20
	TH 32 S (PR-2B)**	Z8	574798 R	158,20
	H 16*		570320	173,60
	H 20*		570350	173,60
	H 26*		570370	173,60
	H 32		570380	173,60
	H 40 (PZ-4G)		570390	586,00
	U 16*		570765	180,70
	U 20*		570775	180,70
	U 26* ⁽²⁾		570750	211,20
	U 32		570785	211,20
	U 16 S (PR-2B)**	Z8	574860 R	148,20
	U 20 S (PR-2B)**	Z8	574862 R	148,20
	U 26 S (PR-2B)**	Z8	574866 R	173,20
	U 32 S (PR-2B)	Z8	574868 R	173,20
EFFEBI	TH 16*		570460	192,90
TOF	TH 18*		570465	192,90
MULTIPINZA	TH 20*		570470	192,90
	TH 25*		570495	192,90
	TH 26*		570475	192,90
	TH 32		570480	192,90
	TH 40		570485	255,80
	TH 50 (PZ-S)		572400	669,00
	TH 63 (PZ-S)		572405	669,00
	TH 16 S (PR-2B)**	Z8	574782 R	158,20
	TH 18 S (PR-2B)**	Z8	574786 R	158,20
	TH 20 S (PR-2B)**	Z8	574788 R	158,20
	TH 25 S (PR-2B)**	Z8	574792 R	158,20
	TH 26 S (PR-2B)**	Z8	574794 R	158,20
	TH 32 S (PR-2B)**	Z8	574798 R	158,20
	F 16*		570717	183,80
	F 18*		570720	183,80
	F 20*		570727	183,80
	F 26*		570730	199,00
	F 32		570735	199,00
	Fz 40		570742	212,20
	Fz 50		570747	322,00
	F 63 (PZ-S)		572385	669,00
	F 16 S (PR-2B)**	Z8	574728 R	150,80
	F 20 S (PR-2B)**	Z8	574730 R	150,80
	F 26 S (PR-2B)**	Z8	574732 R	163,20
	F 32 S (PR-2B)**	Z8	574734 R	163,20
	H 16*		570320	173,60
	H 18*		570340	173,60
	H 20*		570350	173,60
	H 25*		570360	173,60
	H 26*		570370	173,60
	H 32		570380	173,60
	H 40 (PZ-4G)		570390	586,00
	U 16*		570765	180,70
	U 18*		570770	180,70
	U 20*		570775	180,70
	U 25*		570780	180,70
	U 26* ⁽²⁾		570750	211,20
	U 32		570785	211,20
	U 40		570790	257,90
	U 50		570795	310,00
	U 63 (PR-3B)	Z4	572837 R	772,00
	U 63 (PZ-S)		572365	669,00
	U 16 S (PR-2B)**	Z8	574860 R	148,20
	U 18 S (PR-2B)**	Z8	574870 R	148,20
	U 20 S (PR-2B)**	Z8	574862 R	148,20
	U 25 S (PR-2B)**	Z8	574864 R	148,20
	U 26 S (PR-2B)**	Z8	574866 R	173,20
	U 32 S (PR-2B)	Z8	574868 R	173,20
	B 16*		570850	210,20
	B 18*		570855	210,20
	B 20*		570860	210,20
	B 26		570870	232,50
	B 32		570880	232,50
EFIELD	U 16*		570765	180,70
MULTILAYER PRESS	U 18*		570770	180,70
GAS	U 20*		570775	180,70
	U 25*		570780	180,70
	U 32		570785	211,20
EFIELD	U 16*		570765	180,70
MULTILAYER PRESS	U 18*		570770	180,70
WATER	U 20*		570775	180,70
	U 25*		570780	180,70
	U 32		570785	211,20
	U 40		570790	257,90
	U 50		570795	310,00
	U 63 (PZ-S)		572365	669,00
Elkhart	VUS ½" (OD 15,9 mm)		571770	192,90
APOLLOXPRESS	VUS ¾" (OD 22,2 mm)		571775	192,90
Fittings Copper	VUS 1" (OD 28,6 mm)		571780	192,90
and Low-Lead	VUS 1¼" (OD 34,9 mm)		571785	192,90
Brass	VUS 1½" (OD 41,3 mm)		571790	373,00
	VUS 2" (OD 54,0 mm)		571795	383,00
Elkhart	VUSFz 2½" (PR-3B) (OD 66,7 mm)	Z5	572819 R	641,00
APOLLOXPRESS	VUSFz 3" (PR-3B) (OD 79,4 mm)	Z5	572820 R	641,00
LD-C Fittings	VUSFz 4" (PR-3B) (OD 104,8 mm)	Z5	572821 R	680,00
Copper				

System	Presszange/Pressring	Antrieb durch Zwischenzange	Art.-Nr.	€	System	Presszange/Pressring	Antrieb durch Zwischenzange	Art.-Nr.	€	
EMMETI GERPEX-FIVPRESS	B 16*		570850	210,20	Esta Rohr simplesta ST V	V 15		570115	159,90	
	B 20*		570860	210,20		V 18		570125	159,90	
	B 26		570870	232,50		V 22		570135	159,90	
	B 32		570880	232,50		V 28		570145	159,90	
	H 16*		570320	173,60		V 35		570155	159,90	
	H 20*		570350	173,60		V 42		570165	373,00	
	TH 16*		570460	192,90		V 54		570175	383,00	
	TH 20*		570470	192,90		V 42 (PR-2B)	Z2	572850 R	334,00	
	TH 26*		570475	192,90		V 54 (PR-2B)	Z2	572851 R	361,00	
	TH 32		570480	192,90		VFz 76,1 (PR-3B)	Z5	572816 R	641,00	
	TH 40		570485	255,80		VFz 88,9 (PR-3B)	Z5	572817 R	680,00	
	TH 50 (PZ-S)		572400	669,00		VFz 108,0 (PR-3B)	Z5	572818 R	680,00	
	TH 63 (PZ-S)		572405	669,00		V 15 S (PR-2B)	Z8	574752 R	131,20	
	U 16*		570765	180,70		V 18 S (PR-2B)	Z8	574756 R	131,20	
	U 20*		570775	180,70		V 22 S (PR-2B)	Z8	574758 R	131,20	
	EMPUR	TH 14*		570455		192,90	V 28 S (PR-2B)	Z8	574760 R	131,20
		TH 15*		570457		192,90	V 35 S (PR-2B)	Z8	574762 R	131,20
		TH 16*		570460		192,90	EUROTUBI	M 12	570100	159,90
TH 17*			570462	192,90	EUROPA	M 15	570110	159,90		
TH 20*			570470	192,90	C-Steel Pressfitting	M 18	570120	159,90		
TH 25*			570495	192,90	System M-Profile ¹⁾	M 22	570130	159,90		
TH 14 S (PR-2B)**		Z8	574778 R	158,20	M 28	570140	159,90			
TH 15 S (PR-2B)**		Z8	574780 R	158,20	M 35	570150	159,90			
TH 16 S (PR-2B)**		Z8	574782 R	158,20	M 42 (PR-3S)	Z2	572706 R	696,00		
TH 17 S (PR-2B)**		Z8	574784 R	158,20	M 54 (PR-3S)	Z2	572708 R	696,00		
TH 20 S (PR-2B)**		Z8	574788 R	158,20	M 76,1 XL (PR-3S)	Z6 XL ³⁾ / Z7 XL 45 kN ⁴⁾	579101 R	1.213,00		
TH 25 S (PR-2B)**		Z8	574792 R	158,20	M 88,9 G XL (PR-3S)	Z6 XL ³⁾ / Z7 XL 45 kN ⁴⁾	579110 R	1.416,00		
Esta Rohr simplesta SH M		M 15		570110	159,90	M 108,0 G XL (PR-3S)	Z6 XL ³⁾ / Z7 XL 45 kN ⁴⁾	579111 R	1.416,00	
	M 18		570120	159,90	M 15 S (PR-2B)	Z8	574738 R	131,20		
	M 22		570130	159,90	M 18 S (PR-2B)	Z8	574740 R	131,20		
	M 28		570140	159,90	M 22 S (PR-2B)	Z8	574742 R	131,20		
	M 35		570150	159,90	M 28 S (PR-2B)	Z8	574744 R	131,20		
	M 42 (PZ-4G)		570160	515,00	M 35 S (PR-2B)	Z8	574746 R	131,20		
	M 54 (PZ-4G)		570170	515,00	EUROTUBI	M 15	570110	159,90		
	M 42 (PR-3S)	Z2	572706 R	696,00	EUROPA	M 18	570120	159,90		
	M 54 (PR-3S)	Z2	572708 R	696,00	Inox Pressfitting	M 22	570130	159,90		
	M 76,1 XL (PR-3S)	Z6 XL ³⁾ / Z7 XL 45 kN ⁴⁾	579101 R	1.213,00	System M-Profile ¹⁾	M 28	570140	159,90		
	M 88,9 G XL (PR-3S)	Z6 XL ³⁾ / Z7 XL 45 kN ⁴⁾	579110 R	1.416,00	M 35	570150	159,90			
	M 108,0 G XL (PR-3S) ⁸⁾	Z6 XL ³⁾ / Z7 XL 45 kN ⁴⁾	579111 R	1.416,00	M 42 (PR-3S)	Z2	572706 R	696,00		
	M 15 S (PR-2B)	Z8	574738 R	131,20	M 54 (PR-3S)	Z2	572708 R	696,00		
	M 18 S (PR-2B)	Z8	574740 R	131,20	M 76,1 XL (PR-3S)	Z6 XL ³⁾ / Z7 XL 45 kN ⁴⁾	579101 R	1.213,00		
	M 22 S (PR-2B)	Z8	574742 R	131,20	M 88,9 G XL (PR-3S)	Z6 XL ³⁾ / Z7 XL 45 kN ⁴⁾	579110 R	1.416,00		
	M 28 S (PR-2B)	Z8	574744 R	131,20	M 108,0 G XL (PR-3S)	Z6 XL ³⁾ / Z7 XL 45 kN ⁴⁾	579111 R	1.416,00		
	M 35 S (PR-2B)	Z8	574746 R	131,20	M 15 S (PR-2B)	Z8	574738 R	131,20		
Esta Rohr simplesta ST M	M 15		570110	159,90	M 18 S (PR-2B)	Z8	574740 R	131,20		
	M 18		570120	159,90	M 22 S (PR-2B)	Z8	574742 R	131,20		
	M 22		570130	159,90	M 28 S (PR-2B)	Z8	574744 R	131,20		
	M 28		570140	159,90	M 35 S (PR-2B)	Z8	574746 R	131,20		
	M 35		570150	159,90	Evans	VAU 15 (1/2") (OD 12,7 mm)	572687	164,90		
	M 42 (PZ-4G)		570160	515,00	Components	VAU 20 (3/4") (OD 19,1 mm)	572689	164,90		
	M 54 (PZ-4G)		570170	515,00	Presstok	VAU 25 (1") (OD 25,4 mm)	572691	164,90		
	M 42 (PR-3S)	Z2	572706 R	696,00	ECl 1 1/2"		571932	207,10		
	M 54 (PR-3S)	Z2	572708 R	696,00	ECl 2" (PZ-4G)		571934	515,00		
	M 76,1 XL (PR-3S)	Z6 XL ³⁾ / Z7 XL 45 kN ⁴⁾	579101 R	1.213,00	ECl 2 1/2" XL (PR-3S)	Z6 XL ³⁾ / Z7 XL 45 kN ⁴⁾	579104 R	1.107,00		
	M 88,9 G XL (PR-3S)	Z6 XL ³⁾ / Z7 XL 45 kN ⁴⁾	579110 R	1.416,00	ECl 3" XL (PR-3S)	Z6 XL ³⁾ / Z7 XL 45 kN ⁴⁾	579105 R	1.213,00		
	M 108,0 G XL (PR-3S) ⁸⁾	Z6 XL ³⁾ / Z7 XL 45 kN ⁴⁾	579111 R	1.416,00	ECl 4" XL (PR-3S)	Z6 XL ³⁾ / Z7 XL 45 kN ⁴⁾	579106 R	1.416,00		
	M 15 S (PR-2B)	Z8	574738 R	131,20						
	M 18 S (PR-2B)	Z8	574740 R	131,20						
	M 22 S (PR-2B)	Z8	574742 R	131,20						
	M 28 S (PR-2B)	Z8	574744 R	131,20						
	M 35 S (PR-2B)	Z8	574746 R	131,20						
Esta Rohr simplesta SH V	V 15		570115	159,90						
	V 18		570125	159,90						
	V 22		570135	159,90						
	V 28		570145	159,90						
	V 35		570155	159,90						
	V 42		570165	373,00						
	V 54		570175	383,00						
	V 42 (PR-2B)	Z2	572850 R	334,00						
	V 54 (PR-2B)	Z2	572851 R	361,00						
	VFz 76,1 (PR-3B)	Z5	572816 R	641,00						
	VFz 88,9 (PR-3B)	Z5	572817 R	680,00						
	VFz 108,0 (PR-3B)	Z5	572818 R	680,00						
	V 15 S (PR-2B)	Z8	574752 R	131,20						
	V 18 S (PR-2B)	Z8	574756 R	131,20						
	V 22 S (PR-2B)	Z8	574758 R	131,20						
	V 28 S (PR-2B)	Z8	574760 R	131,20						
	V 35 S (PR-2B)	Z8	574762 R	131,20						

Pressfitting-Systeme für Gasinstallationen dürfen nur mit den in der Tabelle gelb hinterlegten Presszangen/Pressringen gepresst werden.

Nationale Vorschriften beachten. Verwendungshinweise und Montageanweisungen der Systemanbieter/-hersteller lesen und beachten.

* Antrieb auch durch Hand-Radialpresse REMS Eco-Press, siehe Seite 227. Nationale Vorschriften beachten.

** Antrieb auch durch Hand-Radialpresse REMS Eco-Press unter Verwendung der Zwischenzange Z8, siehe Seite 227. Nationale Vorschriften beachten.

¹⁾ Nur Presszangen ab Kennzeichnung „108“ (1. Quartal 2008), „208“ (2. Quartal 2008) usw. einsetzbar. Die Kennzeichnung ist auf jeder Pressbacke gestempelt.

²⁾ Für dieses Pressfitting-System ist die Herstellung der Pressverbindung mit Hand-Radialpressen nicht zugelassen.

³⁾ Antrieb durch REMS Power-Press XL ACC, siehe Seite 230.

⁴⁾ Antrieb durch REMS Akku-Press XL 45 kN 22 V ACC, siehe Seite 238.

⁵⁾ Zur Aufnahme geeigneter Presseinsätze.

⁶⁾ Pressfittings aus Rotguss (Sanpress XL) müssen mit Pressringen mit Presskontur VR, Pressfittings aus Kupfer (Profipress XL, Profipress G XL), C-Stahl (Prestabo XL) und aus nichtrostendem Stahl (Sanpress Inox XL, Sanpress Inox G XL) müssen mit Pressringen mit Presskontur VF gepresst werden.

⁷⁾ Für Gasinstallationen nur Pressringe mit Kennzeichnung „M 88,9 G“ bzw. „M 108 G“ auf den 3 Pressesegmenten verwenden.

⁸⁾ Zur Herstellung von Pressverbindungen für Betriebsdruck ≤ PN 10.

⁹⁾ Für Rohre nach technischem Standard EN. Verwendungshinweise der Systemanbieter/-hersteller beachten.

¹⁰⁾ Für Rohre nach technischem Standard ASTM. Verwendungshinweise der Systemanbieter/-hersteller beachten.

¹¹⁾ Für Gasinstallationen nur Presszangen mit Kennzeichnung „VMP 1/2“ G“ auf den Pressbacken verwenden.

¹²⁾ Bisherige Bezeichnung: Presszange C 26

¹³⁾ Nur Presszangen/Pressringe S (PR-2B) ab Kennzeichnung „125“ (1. Quartal 2025), „225“ (2. Quartal 2025) usw. einsetzbar. Die Kennzeichnung ist auf jeder Pressbacke gestempelt.

Eignung der REMS Presswerkzeuge für Pressfitting-Systeme: Stand 13. Oktober 2025. Der jeweils aktuelle Stand ist im Internet abzurufen:

www.rems.de > Downloads > Produktkataloge, -prospekte > REMS Katalog.

Zwischenzangen siehe Seite 288. Presszangen für weitere Pressfitting-Systeme auf Anfrage.

System	Presszange/Pressring	Antrieb durch Zwischenzange	Art.-Nr.	€
	F			
FAR Rubinetterie PRESSFAR	TH 14*		570455	192,90
	TH 16*		570460	192,90
	TH 17*		570462	192,90
	TH 18*		570465	192,90
	TH 20*		570470	192,90
	TH 25*		570495	192,90
	TH 26*		570475	192,90
	TH 32		570480	192,90
	TH 40		570485	255,80
	TH 50 (PZ-S)		572400	669,00
	TH 63 (PZ-S)		572405	669,00
	TH 14 S (PR-2B)**	Z8	574778 R	158,20
	TH 16 S (PR-2B)**	Z8	574782 R	158,20
	TH 17 S (PR-2B)**	Z8	574784 R	158,20
	TH 18 S (PR-2B)**	Z8	574786 R	158,20
	TH 20 S (PR-2B)**	Z8	574788 R	158,20
	TH 25 S (PR-2B)**	Z8	574792 R	158,20
	TH 26 S (PR-2B)**	Z8	574794 R	158,20
	TH 32 S (PR-2B)	Z8	574798 R	158,20
	H 14*		570310	173,60
	H 16*		570320	173,60
	H 18*		570340	173,60
	H 20*		570350	173,60
	H 26*		570370	173,60
	H 32		570380	173,60
	H 40 (PZ-4G)		570390	586,00
	U 14*		570760	180,70
	U 16*		570765	180,70
	U 18*		570770	180,70
	U 20*		570775	180,70
	U 25*		570780	180,70
	U 26* ¹⁰⁾		570750	211,20
	U 32		570785	211,20
	U 40		570790	257,90
	U 50		570795	310,00
	U 63 (PR-3B)		572837 R	772,00
	U 63 (PZ-S)	Z4	572365	669,00
	U 14 S (PR-2B)**	Z8	574858 R	148,20
	U 16 S (PR-2B)**	Z8	574860 R	148,20
	U 18 S (PR-2B)**	Z8	574870 R	148,20
	U 20 S (PR-2B)**	Z8	574862 R	148,20
	U 25 S (PR-2B)**	Z8	574864 R	148,20
	U 26 S (PR-2B)**	Z8	574866 R	148,20
	U 32 S (PR-2B)	Z8	574868 R	173,20
F.B.Q. BARONIO BQ PRESS SOLAR	V 12		570107	159,90
	V 14		570132	159,90
	V 15		570115	159,90
	V 16		570137	159,90
	V 18		570125	159,90
	V 22		570135	159,90
	V 28		570145	159,90
	V 35		570155	159,90
	V 42		570165	373,00
	V 42 (PR-2B)	Z2	572850 R	334,00
	V 54		570175	383,00
	V 54 (PR-2B)	Z2	572851 R	361,00
	V 12 S (PR-2B)	Z8	574748 R	131,20
	V 14 S (PR-2B)	Z8	574750 R	131,20
	V 15 S (PR-2B)	Z8	574752 R	131,20
	V 16 S (PR-2B)	Z8	574754 R	131,20
	V 18 S (PR-2B)	Z8	574756 R	131,20
	V 22 S (PR-2B)	Z8	574758 R	131,20
	V 28 S (PR-2B)	Z8	574760 R	131,20
	V 35 S (PR-2B)	Z8	574762 R	131,20
F.B.Q. BARONIO BQ PRESS WATER	V 12		570107	159,90
	V 14		570132	159,90
	V 15		570115	159,90
	V 16		570137	159,90
	V 18		570125	159,90
	V 22		570135	159,90
	V 28		570145	159,90
	V 35		570155	159,90
	V 42		570165	373,00
	V 42 (PR-2B)	Z2	572850 R	334,00
	V 54		570175	383,00
	V 54 (PR-2B)	Z2	572851 R	361,00
	V 12 S (PR-2B)	Z8	574748 R	131,20
	V 14 S (PR-2B)	Z8	574750 R	131,20
	V 15 S (PR-2B)	Z8	574752 R	131,20
	V 16 S (PR-2B)	Z8	574754 R	131,20
	V 18 S (PR-2B)	Z8	574756 R	131,20
	V 22 S (PR-2B)	Z8	574758 R	131,20
	V 28 S (PR-2B)	Z8	574760 R	131,20
	V 35 S (PR-2B)	Z8	574762 R	131,20
F.B.Q. BARONIO BQ PRESS GAS	V 12		570107	159,90
	V 14		570132	159,90
	V 15		570115	159,90
	V 16		570137	159,90
	V 18		570125	159,90
	V 22		570135	159,90
	V 28		570145	159,90
	V 35		570155	159,90
	V 42		570165	373,00
	V 42 (PR-2B)	Z2	572850 R	334,00
	V 54		570175	383,00
	V 54 (PR-2B)	Z2	572851 R	361,00
	V 12 S (PR-2B)	Z8	574748 R	131,20
	V 14 S (PR-2B)	Z8	574750 R	131,20
	V 15 S (PR-2B)	Z8	574752 R	131,20
	V 16 S (PR-2B)	Z8	574754 R	131,20
	V 18 S (PR-2B)	Z8	574756 R	131,20
	V 22 S (PR-2B)	Z8	574758 R	131,20
	V 28 S (PR-2B)	Z8	574760 R	131,20
	V 35 S (PR-2B)	Z8	574762 R	131,20

System	Presszange/Pressring	Antrieb durch Zwischenzange	Art.-Nr.	€
FERCOFLOOR	Rfz 16*		571325	201,00
DUO Press	Rfz 20*		571330	201,00
FERCO PEX	Rfz 25		571335	201,00
	Rfz 32		571340	201,00
	TH 16*		570460	192,90
	TH 20*		570470	192,90
	TH 25*		570495	192,90
	TH 32		570480	192,90
	TH 40		570485	255,80
	TH 50 (PZ-S)		572400	669,00
	TH 63 (PZ-S)		572405	669,00
	TH 16 S (PR-2B)**	Z8	574782 R	158,20
	TH 20 S (PR-2B)**	Z8	574788 R	158,20
	TH 25 S (PR-2B)**	Z8	574792 R	158,20
	TH 32 S (PR-2B)**	Z8	574798 R	158,20
FERCOFLOOR	Rfz 16*		571325	201,00
DUO Press	Rfz 20*		571330	201,00
MULTIFER	Rfz 25		571335	201,00
	Rfz 32		571340	201,00
	TH 16*		570460	192,90
	TH 20*		570470	192,90
	TH 25*		570495	192,90
	TH 32		570480	192,90
	TH 40		570485	255,80
	TH 50 (PZ-S)		572400	669,00
	TH 63 (PZ-S)		572405	669,00
	TH 16 S (PR-2B)**	Z8	574782 R	158,20
	TH 20 S (PR-2B)**	Z8	574788 R	158,20
	TH 25 S (PR-2B)**	Z8	574792 R	158,20
	TH 32 S (PR-2B)**	Z8	574798 R	158,20
	U 16*		570765	180,70
	U 18*		570770	180,70
	U 20*		570775	180,70
	U 25*		570780	180,70
	U 32		570785	211,20
	U 40		570790	257,90
	U 50		570795	310,00
	U 63 (PZ-S)		572365	669,00
	U 16 S (PR-2B)**	Z8	574860 R	148,20
	U 18 S (PR-2B)**	Z8	574870 R	148,20
	U 20 S (PR-2B)**	Z8	574862 R	148,20
	U 25 S (PR-2B)**	Z8	574864 R	148,20
	U 32 S (PR-2B)	Z8	574868 R	173,20
FERRO systems	TH 16*		570460	192,90
BRASELLI	TH 20*		570470	192,90
GPF GAS	TH 25*		570495	192,90
	TH 32		570480	192,90
	TH 16 S (PR-2B)**	Z8	574782 R	158,20
	TH 20 S (PR-2B)**	Z8	574788 R	158,20
	TH 25 S (PR-2B)**	Z8	574792 R	158,20
	TH 32 S (PR-2B)	Z8	574798 R	158,20
FERRO systems	U 16*		570765	180,70
BRASELLI	U 18*		570770	180,70
GPF MULT	U 20*		570775	180,70
Pressfitting	U 25*		570780	180,70
MULTICAPA	U 32		570785	211,20
	U 40		570790	257,90
	U 50		570795	310,00
	U 16 S (PR-2B)**	Z8	574860 R	148,20
	U 18 S (PR-2B)**	Z8	574870 R	148,20
	U 20 S (PR-2B)**	Z8	574862 R	148,20
	U 25 S (PR-2B)**	Z8	574864 R	148,20
	U 32 S (PR-2B)**	Z8	574868 R	173,20
FERRO systems	U 16*		570765	180,70
BRASELLI	U 18*		570770	180,70
GPF PPSU	U 20*		570775	180,70
Pressfitting	U 25*		570780	180,70
PEX y MULTICAPA	U 32		570785	211,20
	U 40		570790	257,90
	U 50		570795	310,00
	U 16 S (PR-2B)**	Z8	574860 R	148,20
	U 18 S (PR-2B)**	Z8	574870 R	148,20
	U 20 S (PR-2B)**	Z8	574862 R	148,20
	U 25 S (PR-2B)**	Z8	574864 R	148,20
	U 32 S (PR-2B)	Z8	574868 R	173,20
FERRO systems	Rfz 16*		571325	201,00
BRASELLI	Rfz 20*		571330	201,00
GPF PRESS	Rfz 25		571335	201,00
Pressfitting PEX	Rfz 32		571340	201,00
FILINOX	FTB 15		571432	236,50
Filpress	FTB 18		571434	236,50
	FTB 22		571436	236,50
	FTB 28		571438	236,50
	M 42 (PR-3S)	Z2	572706 R	696,00
	M 54 (PR-3S)	Z2	572708 R	696,00
	M 76,1 XL (PR-3S)	Z7 XL 45 kN ⁽⁴⁾	579101 R	1.213,00
	M 88,9 G XL (PR-3S)	Z7 XL 45 kN ⁽⁴⁾	579110 R	1.416,00
	M 108,0 G XL (PR-3S)	Z7 XL 45 kN ⁽⁴⁾	579111 R	1.416,00
FILINOX Instalpress Steel	M 15		570110	159,90
	M 18		570120	159,90
	M 22		570130	159,90
	M 28		570140	159,90
	M 35		570150	159,90
	M 42 (PR-3S)	Z2	572706 R	696,00
	M 54 (PR-3S)	Z2	572708 R	696,00
	M 76,1 XL (PR-3S)	Z7 XL 45 kN ⁽⁴⁾	579101 R	1.213,00
	M 88,9 G XL (PR-3S)	Z7 XL 45 kN ⁽⁴⁾	579110 R	1.416,00
	M 108,0 G XL (PR-3S)	Z7 XL 45 kN ⁽⁴⁾	579111 R	1.416,00
	M 15 S (PR-2B)	Z8	574738 R	131,20
	M 18 S (PR-2B)	Z8	574740 R	131,20
	M 22 S (PR-2B)	Z8	574742 R	131,20
	M 28 S (PR-2B)	Z8	574744 R	131,20
	M 35 S (PR-2B)	Z8	574746 R	131,20

Table with 5 columns: System, Presszange/Pressring, Antrieb durch Zwischenzange, Art.-Nr., and €.

Table with 5 columns: System, Presszange/Pressring, Antrieb durch Zwischenzange, Art.-Nr., and €.

Pressfitting-Systeme für Gasinstallationen dürfen nur mit den in der Tabelle gelb hinterlegten Presszangen/Pressringen gepresst werden.

Nationale Vorschriften beachten. Verwendungshinweise und Montageanweisungen der Systemanbieter/-hersteller lesen und beachten.

* Antrieb auch durch Hand-Radialpresse REMS Eco-Press, siehe Seite 227. Nationale Vorschriften beachten.

** Antrieb auch durch Hand-Radialpresse REMS Eco-Press unter Verwendung der Zwischenzange Z8, siehe Seite 227. Nationale Vorschriften beachten.

1) Nur Presszangen ab Kennzeichnung „108“ (1. Quartal 2008), „208“ (2. Quartal 2008) usw. einsetzbar. Die Kennzeichnung ist auf jeder Pressbacke gestempelt.

2) Für dieses Pressfitting-System ist die Herstellung der Pressverbindung mit Hand-Radialpressen nicht zugelassen.

3) Antrieb durch REMS Power-Press XL ACC, siehe Seite 230.

4) Antrieb durch REMS Akku-Press XL 45kN 22V ACC, siehe Seite 238.

5) Zur Aufnahme geeigneter Presseinsätze.

6) Pressfittings aus Rotguss (Sanpress XL) müssen mit Pressringen mit Presskontur VR, Pressfittings aus Kupfer (Profipress XL, Profipress G XL), C-Stahl (Prestabo XL) und aus nichtrostendem Stahl (Sanpress Inox XL, Sanpress Inox G XL) müssen mit Pressringen mit Presskontur VF gepresst werden.

7) Für Gasinstallationen nur Pressringe mit Kennzeichnung „M 88,9 G“ bzw. „M 108 G“ auf den 3 Presssegmenten verwenden.

8) Zur Herstellung von Pressverbindungen für Betriebsdruck ≤ PN 10.

9) Für Rohre nach technischem Standard EN. Verwendungshinweise der Systemanbieter/-hersteller beachten.

10) Für Rohre nach technischem Standard ASTM. Verwendungshinweise der Systemanbieter/-hersteller beachten.

11) Für Gasinstallationen nur Presszangen mit Kennzeichnung „VMP 1/2“ G“ auf den Pressbacken verwenden.

12) Bisherige Bezeichnung: Presszange C 26

13) Nur Presszangen/Pressringe S (PR-2B) ab Kennzeichnung „125“ (1. Quartal 2025), „225“ (2. Quartal 2025) usw. einsetzbar. Die Kennzeichnung ist auf jeder Pressbacke gestempelt.

Eignung der REMS Presswerkzeuge für Pressfitting-Systeme: Stand 13. Oktober 2025. Der jeweils aktuelle Stand ist im Internet abzurufen: www.rems.de > Downloads > Produktkataloge, -prospekte > REMS Katalog. Zwischenzangen siehe Seite 288. Presszangen für weitere Pressfitting-Systeme auf Anfrage.

System	Presszange/Pressring	Antrieb durch Zwischenzange	Art.-Nr.	€
Fränkische alplex L	Fz 40		570742	212,20
	Fz 50		570747	322,00
	F 63 (PZ-S)		572385	669,00
	Fz 75 (PR-3B)	Z4	572830 R	641,00

G

gabotherm H+S	TH 10*		570467	192,90	
	TH 12*		570452	192,90	
	TH 14*		570455	192,90	
	TH 15*		570457	192,90	
	TH 16*		570460	192,90	
	TH 17*		570462	192,90	
	TH 18*		570465	192,90	
	TH 20*		570470	192,90	
	TH 25*		570495	192,90	
	TH 26*		570475	192,90	
	TH 32		570480	192,90	
	TH 40		570485	255,80	
	TH 50 (PZ-S)		572400	669,00	
	TH 63 (PZ-S)		572405	669,00	
	TH 10 S (PR-2B)**	Z8	574772 R	158,20	
	TH 12 S (PR-2B)**	Z8	574776 R	158,20	
	TH 14 S (PR-2B)**	Z8	574778 R	158,20	
	TH 15 S (PR-2B)**	Z8	574780 R	158,20	
	TH 16 S (PR-2B)**	Z8	574782 R	158,20	
	TH 17 S (PR-2B)**	Z8	574784 R	158,20	
	TH 18 S (PR-2B)**	Z8	574786 R	158,20	
	TH 20 S (PR-2B)**	Z8	574788 R	158,20	
	TH 25 S (PR-2B)**	Z8	574792 R	158,20	
	TH 26 S (PR-2B)**	Z8	574794 R	158,20	
	TH 32 S (PR-2B)	Z8	574798 R	158,20	
	Gallagher USA YogaPipe ACR	H 12* (¼")		570300	173,60
		U 14* (⅜")		570760	180,70
		U 16* (½")		570765	180,70
		U 18* (⅝")		570770	180,70
		U 20* (¾")		570775	180,70
	U 25* (7/8")		570780	180,70	
	U 32 (1½")		570785	211,20	
	Geberit FlowFit	GFFb 16-40*		571480 R	349,00
		GFFo 50-75		571485 R	549,00
	Geberit Mapress CuNiFe	M 15		570110	159,90
		M 22		570130	159,90
		M 28		570140	159,90
		M 35		570150	159,90
		M 35 (PR-3S)	Z2	572727 R	696,00
		M 42 (PR-3S)	Z2	572706 R	696,00
		M 54 (PR-3S)	Z2	572708 R	696,00
		M 66,7 XL (PR-3S)	Z6 XL ³⁾ / Z7 XL 45 kN ⁴⁾	579107 R	1.213,00
		M 88,9 G XL (PR-3S)	Z6 XL ³⁾ / Z7 XL 45 kN ⁴⁾	579110 R	1.416,00
		M 108,0 G XL (PR-3S)	Z6 XL ³⁾ / Z7 XL 45 kN ⁴⁾	579111 R	1.416,00
Geberit Mapress C-STAHL		M 12		570100	159,90
		M 15		570110	159,90
	M 18		570120	159,90	
	M 22		570130	159,90	
	M 28		570140	159,90	
	M 35		570150	159,90	
	M 35 (PR-3S)	Z2	572727 R	696,00	
	M 42 (PZ-4G)		570160	515,00	
	M 54 (PZ-4G)		570170	515,00	
	M 42 (PR-3S)	Z2	572706 R	696,00	
	M 54 (PR-3S)	Z2	572708 R	696,00	
	M 66,7 XL (PR-3S)	Z6 XL ³⁾ / Z7 XL 45 kN ⁴⁾	579107 R	1.213,00	
	M 76,1 XL (PR-3S)	Z6 XL ³⁾ / Z7 XL 45 kN ⁴⁾	579101 R	1.213,00	
	M 88,9 G XL (PR-3S)	Z6 XL ³⁾ / Z7 XL 45 kN ⁴⁾	579110 R	1.416,00	
	M 108,0 G XL (PR-3S)	Z6 XL ³⁾ / Z7 XL 45 kN ⁴⁾	579111 R	1.416,00	
	M 12 S (PR-2B)	Z8	574736 R	131,20	
	M 15 S (PR-2B)	Z8	574738 R	131,20	
	M 18 S (PR-2B)	Z8	574740 R	131,20	
	M 22 S (PR-2B)	Z8	574742 R	131,20	
	M 28 S (PR-2B)	Z8	574744 R	131,20	
M 35 S (PR-2B)	Z8	574746 R	131,20		
Geberit Mapress C-STAHL Sprinkler nass	M 22		570130	159,90	
	M 28		570140	159,90	
	M 35 (PR-3S)	Z2	572727 R	696,00	
	M 42 (PR-3S)	Z2	572706 R	696,00	
	M 54 (PR-3S)	Z2	572708 R	696,00	
	M 66,7 XL (PR-3S)	Z6 XL ³⁾ / Z7 XL 45 kN ⁴⁾	579107 R	1.213,00	
	M 76,1 XL (PR-3S)	Z6 XL ³⁾ / Z7 XL 45 kN ⁴⁾	579101 R	1.213,00	
	M 88,9 G XL (PR-3S)	Z6 XL ³⁾ / Z7 XL 45 kN ⁴⁾	579110 R	1.416,00	
	M 108,0 G XL (PR-3S)	Z6 XL ³⁾ / Z7 XL 45 kN ⁴⁾	579111 R	1.416,00	
	M 12 S (PR-2B)	Z8	574736 R	131,20	
	M 15 S (PR-2B)	Z8	574738 R	131,20	
	M 18 S (PR-2B)	Z8	574740 R	131,20	
	M 22 S (PR-2B)	Z8	574742 R	131,20	
	M 28 S (PR-2B)	Z8	574744 R	131,20	
	M 35 S (PR-2B)	Z8	574746 R	131,20	

System	Presszange/Pressring	Antrieb durch Zwischenzange	Art.-Nr.	€	
Geberit Mapress Edelstahl	M 12		570100	159,90	
	M 15		570110	159,90	
	M 18		570120	159,90	
	M 22		570130	159,90	
	M 28		570140	159,90	
	M 35		570150	159,90	
	M 35 (PR-3S)	Z2	572727 R	696,00	
	M 42 (PZ-4G)		570160	515,00	
	M 54 (PZ-4G)		570170	515,00	
	M 42 (PR-3S)	Z2	572706 R	696,00	
	M 54 (PR-3S)	Z2	572708 R	696,00	
	M 76,1 XL (PR-3S)	Z6 XL ³⁾ / Z7 XL 45 kN ⁴⁾	579101 R	1.213,00	
	M 88,9 G XL (PR-3S)	Z6 XL ³⁾ / Z7 XL 45 kN ⁴⁾	579110 R	1.416,00	
	M 108,0 G XL (PR-3S)	Z6 XL ³⁾ / Z7 XL 45 kN ⁴⁾	579111 R	1.416,00	
	M 12 S (PR-2B)	Z8	574736 R	131,20	
	M 15 S (PR-2B)	Z8	574738 R	131,20	
	M 18 S (PR-2B)	Z8	574740 R	131,20	
	M 22 S (PR-2B)	Z8	574742 R	131,20	
	M 28 S (PR-2B)	Z8	574744 R	131,20	
	M 35 S (PR-2B)	Z8	574746 R	131,20	
	Geberit Mapress Edelstahl Gas	M 15		570110	159,90
		M 18		570120	159,90
M 22			570130	159,90	
M 28			570140	159,90	
M 35			570150	159,90	
M 35 (PR-3S)		Z2	572727 R	696,00	
M 42 (PR-3S)		Z2	572706 R	696,00	
M 54 (PR-3S)		Z2	572708 R	696,00	
M 76,1 XL (PR-3S)		Z7 XL 45 kN ⁴⁾	579101 R	1.213,00	
M 88,9 G XL (PR-3S) ⁷⁾		Z7 XL 45 kN ⁴⁾	579110 R	1.416,00	
M 108,0 G XL (PR-3S) ⁷⁾		Z7 XL 45 kN ⁴⁾	579111 R	1.416,00	
M 15 S (PR-2B)		Z8	574738 R	131,20	
M 18 S (PR-2B)	Z8	574740 R	131,20		
M 22 S (PR-2B)	Z8	574742 R	131,20		
M 28 S (PR-2B)	Z8	574744 R	131,20		
M 35 S (PR-2B)	Z8	574746 R	131,20		
Geberit Mapress Edelstahl Sprinkler	M 22		570130	159,90	
	M 28		570140	159,90	
	M 35 (PR-3S)	Z2	572727 R	696,00	
	M 42 (PR-3S)	Z2	572706 R	696,00	
	M 54 (PR-3S)	Z2	572708 R	696,00	
	M 66,7 XL (PR-3S)	Z6 XL ³⁾ / Z7 XL 45 kN ⁴⁾	579107 R	1.213,00	
	M 76,1 XL (PR-3S)	Z6 XL ³⁾ / Z7 XL 45 kN ⁴⁾	579101 R	1.213,00	
	M 88,9 G XL (PR-3S)	Z6 XL ³⁾ / Z7 XL 45 kN ⁴⁾	579110 R	1.416,00	
	M 108,0 G XL (PR-3S)	Z6 XL ³⁾ / Z7 XL 45 kN ⁴⁾	579111 R	1.416,00	
	Geberit Mapress Kupfer	M 12		570100	159,90
		M 15		570110	159,90
		M 18		570120	159,90
M 22			570130	159,90	
M 28			570140	159,90	
M 35			570150	159,90	
M 35 (PR-3S)		Z2	572727 R	696,00	
M 42 (PZ-4G)			570160	515,00	
M 54 (PZ-4G)			570170	515,00	
M 42 (PR-3S)		Z2	572706 R	696,00	
M 54 (PR-3S)		Z2	572708 R	696,00	
M 66,7 XL (PR-3S)		Z6 XL ³⁾ / Z7 XL 45 kN ⁴⁾	579107 R	1.213,00	
M 76,1 XL (PR-3S)	Z6 XL ³⁾ / Z7 XL 45 kN ⁴⁾	579101 R	1.213,00		
M 88,9 G XL (PR-3S)	Z6 XL ³⁾ / Z7 XL 45 kN ⁴⁾	579110 R	1.416,00		
M 108,0 G XL (PR-3S)	Z6 XL ³⁾ / Z7 XL 45 kN ⁴⁾	579111 R	1.416,00		
M 12 S (PR-2B)	Z8	574736 R	131,20		
M 15 S (PR-2B)	Z8	574738 R	131,20		
M 18 S (PR-2B)	Z8	574740 R	131,20		
M 22 S (PR-2B)	Z8	574742 R	131,20		
M 28 S (PR-2B)	Z8	574744 R	131,20		
M 35 S (PR-2B)	Z8	574746 R	131,20		
Geberit Mapress Kupfer Gas	M 15		570110	159,90	
	M 18		570120	159,90	
	M 22		570130	159,90	
	M 28		570140	159,90	
	M 35		570150	159,90	
	M 35 (PR-3S)	Z2	572727 R	696,00	
	M 42 (PR-3S)	Z2	572706 R	696,00	
	M 54 (PR-3S)	Z2	572708 R	696,00	
	M 15 S (PR-2B)	Z8	574738 R	131,20	
	M 18 S (PR-2B)	Z8	574740 R	131,20	
	M 22 S (PR-2B)	Z8	574742 R	131,20	
	M 28 S (PR-2B)	Z8	574744 R	131,20	
M 35 S (PR-2B)	Z8	574746 R	131,20		
Geberit Mapress Therm	M 15		570110	159,90	
	M 18		570120	159,90	
	M 22		570130	159,90	
	M 28		570140	159,90	
	M 35		570150	159,90	
	M 35 (PR-3S)	Z2	572727 R	696,00	
	M 42 (PZ-4G)		570160	515,00	
	M 54 (PZ-4G)		570170	515,00	
	M 42 (PR-3S)	Z2	572706 R	696,00	
	M 54 (PR-3S)	Z2	572708 R	696,00	
	M 76,1 XL (PR-3S)	Z6 XL ³⁾ / Z7 XL 45 kN ⁴⁾	579101 R	1.213,00	
	M 88,9 G XL (PR-3S)	Z6 XL ³⁾ / Z7 XL 45 kN ⁴⁾	579110 R	1.416,00	
M 108,0 G XL (PR-3S)	Z6 XL ³⁾ / Z7 XL 45 kN ⁴⁾	579111 R	1.416,00		
M 15 S (PR-2B)	Z8	574738 R	131,20		
M 18 S (PR-2B)	Z8	574740 R	131,20		
M 22 S (PR-2B)	Z8	574742 R	131,20		
M 28 S (PR-2B)	Z8	574744 R	131,20		
M 35 S (PR-2B)	Z8	574746 R	131,20		

System	Presszange/Pressring	Antrieb durch Zwischenzange	Art.-Nr.	€	System	Presszange/Pressring	Antrieb durch Zwischenzange	Art.-Nr.	€
Geberit Mepla	G 16*		570400	192,90	General Fittings Serie 5S00	B 16*		570850	210,20
	G 20*		570410	192,90		B 18*		570855	210,20
	G 26*		570420	205,10		B 20*		570860	210,20
	G 32		570430	218,30		B 26		570870	232,50
	G 40		570440	283,20		B 32		570880	232,50
	G 50		570450	296,40		F 16*		570717	183,80
	G 63 (PZ-S)		572470	842,00		F 20*		570727	183,80
Geberit Mepla Therm	G 16*		570400	192,90		F 26*		570730	199,00
	G 20*		570410	192,90		F 32		570735	199,00
	G 26*		570420	205,10		F 16 S (PR-2B)**	Z8	574728 R	150,80
Geberit Volex	TH 16*		570460	192,90		F 20 S (PR-2B)**	Z8	574730 R	150,80
	TH 20*		570470	192,90		F 26 S (PR-2B)**	Z8	574732 R	163,20
	TH 26*		570475	192,90		F 32 S (PR-2B)**	Z8	574734 R	163,20
General Fittings 5T00	H 16*		570320	173,60		H 16*		570320	173,60
	H 20*		570350	173,60		H 18*		570340	173,60
	H 25*		570360	173,60		H 20*		570350	173,60
	H 26*		570370	173,60		H 25*		570360	173,60
	H 32		570380	173,60		H 26*		570370	173,60
	H 40 (PZ-4G)		570390	586,00		H 32		570380	173,60
	TH 16*		570460	192,90		H 40 (PZ-4G)		570390	586,00
	TH 20*		570470	192,90	TH 16*		570460	192,90	
	TH 25*		570495	192,90	TH 18*		570465	192,90	
	TH 26*		570475	192,90	TH 20*		570470	192,90	
	TH 32		570480	192,90	TH 25*		570495	192,90	
	TH 40		570485	255,80	TH 26*		570475	192,90	
	TH 50 (PZ-S)		572400	669,00	TH 32		570480	192,90	
	TH 63 (PZ-S)		572405	669,00	TH 40		570485	255,80	
	TH 16 S (PR-2B)**	Z8	574782 R	158,20	TH 50 (PZ-S)		572400	669,00	
	TH 20 S (PR-2B)**	Z8	574788 R	158,20	TH 63 (PZ-S)		572405	669,00	
	TH 25 S (PR-2B)**	Z8	574792 R	158,20	TH 16 S (PR-2B)**	Z8	574782 R	158,20	
	TH 26 S (PR-2B)**	Z8	574794 R	158,20	TH 18 S (PR-2B)**	Z8	574786 R	158,20	
	TH 32 S (PR-2B)**	Z8	574798 R	158,20	TH 20 S (PR-2B)**	Z8	574788 R	158,20	
	U 16*		570765	180,70	TH 25 S (PR-2B)**	Z8	574792 R	158,20	
	U 20*		570775	180,70	TH 26 S (PR-2B)**	Z8	574794 R	158,20	
	U 25*		570780	180,70	TH 32 S (PR-2B)**	Z8	574798 R	158,20	
	U 32		570785	211,20	U 16*		570765	180,70	
	U 40		570790	257,90	U 18*		570770	180,70	
	U 63 (PZ-S)		572365	669,00	U 20*		570775	180,70	
	U 63 (PR-3B)	Z4	572837 R	772,00	U 25*		570780	180,70	
	U 16 S (PR-2B)**	Z8	574860 R	148,20	U 32		570785	211,20	
	U 20 S (PR-2B)**	Z8	574862 R	148,20	U 40		570790	257,90	
	U 25 S (PR-2B)**	Z8	574864 R	148,20	U 63 (PZ-S)		572365	669,00	
	U 32 S (PR-2B)**	Z8	574868 R	173,20	U 63 (PR-3B)	Z4	572837 R	772,00	
	General Fittings Ewoprex	H 16*		570320	173,60	U 16 S (PR-2B)**	Z8	574860 R	148,20
		H 20*		570350	173,60	U 18 S (PR-2B)**	Z8	574870 R	148,20
		H 26*		570370	173,60	U 20 S (PR-2B)**	Z8	574862 R	148,20
		H 32		570380	173,60	U 25 S (PR-2B)**	Z8	574864 R	148,20
		TH 16*		570460	192,90	U 32 S (PR-2B)	Z8	574868 R	173,20
		TH 20*		570470	192,90	General Fittings Trident	H 16*		570320
TH 26*			570475	192,90	H 20*			570350	173,60
TH 32			570480	192,90	H 26*			570370	173,60
TH 40			570485	255,80	H 32			570380	173,60
TH 50 (PZ-S)			572400	669,00	TH 16*			570460	192,90
TH 63 (PZ-S)			572405	669,00	TH 20*			570470	192,90
TH 16 S (PR-2B)**		Z8	574782 R	158,20	TH 26*			570475	192,90
TH 20 S (PR-2B)**		Z8	574788 R	158,20	TH 32			570480	192,90
TH 26 S (PR-2B)**		Z8	574794 R	158,20	TH 16 S (PR-2B)**		Z8	574782 R	158,20
TH 32 S (PR-2B)**		Z8	574798 R	158,20	TH 20 S (PR-2B)**		Z8	574788 R	158,20
U 16*			570765	180,70	TH 26 S (PR-2B)**		Z8	574794 R	158,20
U 20*			570775	180,70	TH 32 S (PR-2B)**		Z8	574798 R	158,20
U 32			570785	211,20	U 16*			570765	180,70
U 40			570790	257,90	U 20*			570775	180,70
U 63 (PZ-S)			572365	669,00	U 32			570785	211,20
U 63 (PR-3B)		Z4	572837 R	772,00	U 16 S (PR-2B)**		Z8	574860 R	148,20
U 16 S (PR-2B)**		Z8	574860 R	148,20	U 20 S (PR-2B)**		Z8	574862 R	148,20
U 20 S (PR-2B)**		Z8	574862 R	148,20	U 32 S (PR-2B)		Z8	574868 R	173,20
U 32 S (PR-2B)		Z8	574868 R	173,20					

Pressfitting-Systeme für Gasinstallationen dürfen nur mit den in der Tabelle gelb hinterlegten Presszangen/Pressringen gepresst werden.

Nationale Vorschriften beachten. Verwendungshinweise und Montageanweisungen der Systemanbieter/-hersteller lesen und beachten.

* Antrieb auch durch Hand-Radialpresse REMS Eco-Press, siehe Seite 227. Nationale Vorschriften beachten.

** Antrieb auch durch Hand-Radialpresse REMS Eco-Press unter Verwendung der Zwischenzange Z8, siehe Seite 227. Nationale Vorschriften beachten.

¹⁾ Nur Presszangen ab Kennzeichnung „108“ (1. Quartal 2008), „208“ (2. Quartal 2008) usw. einsetzbar. Die Kennzeichnung ist auf jeder Pressbacke gestempelt.

²⁾ Für dieses Pressfitting-System ist die Herstellung der Pressverbindung mit Hand-Radialpressen nicht zugelassen.

³⁾ Antrieb durch REMS Power-Press XL ACC, siehe Seite 230.

⁴⁾ Antrieb durch REMS Akku-Press XL 45kN 22V ACC, siehe Seite 238.

⁵⁾ Zur Aufnahme geeigneter Presseinsätze.

⁶⁾ Pressfittings aus Rotguss (Sanpress XL) müssen mit Pressringen mit Presskontur VR, Pressfittings aus Kupfer (Profipress XL, Profipress G XL), C-Stahl (Prestabo XL) und aus nichtrostendem Stahl (Sanpress Inox XL, Sanpress Inox G XL) müssen mit Pressringen mit Presskontur VF gepresst werden.

⁷⁾ Für Gasinstallationen nur Pressringe mit Kennzeichnung „M 88,9 G“ bzw. „M 108 G“ auf den 3 Presssegmenten verwenden.

⁸⁾ Zur Herstellung von Pressverbindungen für Betriebsdruck ≤ PN 10.

⁹⁾ Für Rohre nach technischem Standard EN. Verwendungshinweise der Systemanbieter/-hersteller beachten.

¹⁰⁾ Für Rohre nach technischem Standard ASTM. Verwendungshinweise der Systemanbieter/-hersteller beachten.

¹¹⁾ Für Gasinstallationen nur Presszangen mit Kennzeichnung „VMP ½“ G“ auf den Pressbacken verwenden.

¹²⁾ Bisherige Bezeichnung: Presszange C 26

¹³⁾ Nur Presszangen/Pressringe S (PR-2B) ab Kennzeichnung „125“ (1. Quartal 2025), „225“ (2. Quartal 2025) usw. einsetzbar. Die Kennzeichnung ist auf jeder Pressbacke gestempelt.

Eignung der REMS Presswerkzeuge für Pressfitting-Systeme: Stand 13. Oktober 2025. Der jeweils aktuelle Stand ist im Internet abzurufen:

www.rems.de > Downloads > Produktkataloge, -prospekte > REMS Katalog.

Zwischenzangen siehe Seite 288. Presszangen für weitere Pressfitting-Systeme auf Anfrage.

**REMS Presszangen
REMS Pressringe**

Zubehör für REMS Radialpressen (außer REMS Mini-Press) und geeignete Radialpressen anderer Fabrikate

System	Presszange/Pressring	Antrieb durch Zwischenzange	Art.-Nr.	€	System	Presszange/Pressring	Antrieb durch Zwischenzange	Art.-Nr.	€	
Herotec tempusPRESS PLUS PPSU	H 16*		570320	173,60	HITEC Sistema Multistrato	TH 14*		570455	192,90	
	H 20*		570350	173,60		TH 16*		570460	192,90	
	H 25*		570360	173,60		TH 18*		570465	192,90	
	H 32		570380	173,60		TH 20*		570470	192,90	
	TH 16*		570460	192,90		TH 26*		570475	192,90	
	TH 20*		570470	192,90		TH 32		570480	192,90	
	TH 25*		570495	192,90		TH 40		570485	255,80	
	TH 32		570480	192,90		TH 50 (PZ-S)		572400	669,00	
	TH 40		570485	255,80		TH 14 S (PR-2B)**	Z8	574778 R	158,20	
	TH 50 (PZ-S)		572400	669,00		TH 16 S (PR-2B)**	Z8	574782 R	158,20	
	TH 63 (PZ-S)		572405	669,00		TH 18 S (PR-2B)**	Z8	574786 R	158,20	
	TH 16 S (PR-2B)**	Z8	574782 R	158,20		TH 20 S (PR-2B)**	Z8	574788 R	158,20	
	TH 20 S (PR-2B)**	Z8	574788 R	158,20		TH 26 S (PR-2B)**	Z8	574794 R	158,20	
	TH 25 S (PR-2B)**	Z8	574792 R	158,20		TH 32 S (PR-2B)**	Z8	574798 R	158,20	
	TH 32 S (PR-2B)	Z8	574798 R	158,20		HITHERM-ISOTUBI NUMEPRESS	M 15		570110	159,90
	U 16*		570765	180,70			M 18		570120	159,90
	U 20*		570775	180,70			M 22		570130	159,90
	U 25*		570780	180,70			M 28		570140	159,90
	U 32		570785	211,20			M 35		570150	159,90
	U 40		570790	257,90			M 42 (PR-3S)	Z2	572706 R	696,00
U 50		570795	310,00	M 54 (PR-3S)	Z2		572708 R	696,00		
U 63 (PZ-S)		572365	669,00	M 76,1 XL (PR-3S)	Z6 XL ³⁾ / Z7 XL 45 kN ⁴⁾		579101 R	1.213,00		
U 63 (PR-3B)	Z4	572837 R	772,00	M 88,9 G XL (PR-3S)	Z6 XL ³⁾ / Z7 XL 45 kN ⁴⁾		579110 R	1.416,00		
U 75 (PR-3B)	Z4	572828 R	680,00	M 108,0 G XL (PR-3S)	Z6 XL ³⁾ / Z7 XL 45 kN ⁴⁾		579111 R	1.416,00		
HERZ PIPEFIX	TH 10*		570467	192,90	M 15 S (PR-2B)		Z8	574738 R	131,20	
	TH 16*		570460	192,90	M 18 S (PR-2B)		Z8	574740 R	131,20	
	TH 20*		570470	192,90	M 22 S (PR-2B)		Z8	574742 R	131,20	
	TH 26*		570475	192,90	M 28 S (PR-2B)	Z8	574744 R	131,20		
	TH 32		570480	192,90	M 35 S (PR-2B)	Z8	574746 R	131,20		
	TH 40		570485	255,80	HITHERM HTpress	M 15		570110	159,90	
	TH 50 (PZ-S)		572400	669,00		M 18		570120	159,90	
	TH 63 (PZ-S)		572405	669,00		M 22		570130	159,90	
	THz 75 (PR-3B)	Z4	572829 R	641,00		M 28		570140	159,90	
	TH 10 S (PR-2B)**	Z8	574772 R	158,20		M 35		570150	159,90	
	TH 16 S (PR-2B)**	Z8	574782 R	158,20		M 42 (PR-3S)	Z2	572706 R	696,00	
	TH 20 S (PR-2B)**	Z8	574788 R	158,20		M 54 (PR-3S)	Z2	572708 R	696,00	
	TH 26 S (PR-2B)**	Z8	574794 R	158,20		M 76,1 XL (PR-3S)	Z6 XL ³⁾ / Z7 XL 45 kN ⁴⁾	579101 R	1.213,00	
	TH 32 S (PR-2B)**	Z8	574798 R	158,20		M 88,9 G XL (PR-3S)	Z6 XL ³⁾ / Z7 XL 45 kN ⁴⁾	579110 R	1.416,00	
	HIDRONIX MULTIGAS	TH 16*		570460		192,90	M 108,0 G XL (PR-3S)	Z6 XL ³⁾ / Z7 XL 45 kN ⁴⁾	579111 R	1.416,00
TH 20*			570470	192,90		M 15 S (PR-2B)	Z8	574738 R	131,20	
TH 26*			570475	192,90		M 18 S (PR-2B)	Z8	574740 R	131,20	
HIDRONIX MULTIPIPE		TH 14*		570455		192,90	M 22 S (PR-2B)	Z8	574742 R	131,20
	TH 16*		570460	192,90	M 28 S (PR-2B)	Z8	574744 R	131,20		
	TH 20*		570470	192,90	M 35 S (PR-2B)	Z8	574746 R	131,20		
	TH 26*		570475	192,90	HITHERM HTfire	M 15		570110	159,90	
	TH 32		570480	192,90		M 18		570120	159,90	
	H 14*		570310	173,60		M 22		570130	159,90	
	H 16*		570320	173,60		M 28		570140	159,90	
	H 18*		570340	173,60		M 35		570150	159,90	
	H 20*		570350	173,60		M 42 (PR-3S)	Z2	572706 R	696,00	
	H 26*		570370	173,60		M 54 (PR-3S)	Z2	572708 R	696,00	
	H 32		570380	173,60		M 76,1 XL (PR-3S)	Z6 XL ³⁾ / Z7 XL 45 kN ⁴⁾	579101 R	1.213,00	
U 16*		570765	180,70	M 88,9 G XL (PR-3S)		Z6 XL ³⁾ / Z7 XL 45 kN ⁴⁾	579110 R	1.416,00		
U 16*		570765	180,70	M 108,0 G XL (PR-3S)		Z6 XL ³⁾ / Z7 XL 45 kN ⁴⁾	579111 R	1.416,00		
U 18*		570770	180,70	M 15 S (PR-2B)		Z8	574738 R	131,20		
U 20*		570775	180,70	M 18 S (PR-2B)	Z8	574740 R	131,20			
U 26* ¹²⁾		570750	211,20	M 22 S (PR-2B)	Z8	574742 R	131,20			
U 32		570785	211,20	M 28 S (PR-2B)	Z8	574744 R	131,20			
HIDRONIX UNICO	TH 14*		570455	192,90	M 35 S (PR-2B)	Z8	574746 R	131,20		
	TH 16*		570460	192,90	HITHERM HTair	M 15		570110	159,90	
	TH 20*		570470	192,90		M 18		570120	159,90	
	TH 26*		570475	192,90		M 22		570130	159,90	
	TH 32		570480	192,90		M 28		570140	159,90	
	H 14*		570310	173,60		M 35		570150	159,90	
	H 16*		570320	173,60		M 42 (PR-3S)	Z2	572706 R	696,00	
	H 18*		570340	173,60		M 54 (PR-3S)	Z2	572708 R	696,00	
	H 20*		570350	173,60		M 76,1 XL (PR-3S)	Z6 XL ³⁾ / Z7 XL 45 kN ⁴⁾	579101 R	1.213,00	
	H 26*		570370	173,60		M 88,9 G XL (PR-3S)	Z6 XL ³⁾ / Z7 XL 45 kN ⁴⁾	579110 R	1.416,00	
	H 32		570380	173,60		M 108,0 G XL (PR-3S)	Z6 XL ³⁾ / Z7 XL 45 kN ⁴⁾	579111 R	1.416,00	
	U 14*		570760	180,70		M 15 S (PR-2B)	Z8	574738 R	131,20	
	U 16*		570765	180,70		M 18 S (PR-2B)	Z8	574740 R	131,20	
U 18*		570770	180,70	M 22 S (PR-2B)		Z8	574742 R	131,20		
U 20*		570775	180,70	M 28 S (PR-2B)	Z8	574744 R	131,20			
U 26* ¹²⁾		570750	211,20	M 35 S (PR-2B)	Z8	574746 R	131,20			
U 32		570785	211,20							

Pressfitting-Systeme für Gasinstallationen dürfen nur mit den in der Tabelle gelb hinterlegten Presszangen/Pressringen gepresst werden.

Nationale Vorschriften beachten. Verwendungshinweise und Montageanweisungen der Systemanbieter/-hersteller lesen und beachten.

* Antrieb auch durch Hand-Radialpresse REMS Eco-Press, siehe Seite 227. Nationale Vorschriften beachten.

** Antrieb auch durch Hand-Radialpresse REMS Eco-Press unter Verwendung der Zwischenzange Z8, siehe Seite 227. Nationale Vorschriften beachten.

¹⁾ Nur Presszangen ab Kennzeichnung „108“ (1. Quartal 2008), „208“ (2. Quartal 2008) usw. einsetzbar. Die Kennzeichnung ist auf jeder Pressbacke gestempelt.

²⁾ Für dieses Pressfitting-System ist die Herstellung der Pressverbindung mit Hand-Radialpressen nicht zugelassen.

³⁾ Antrieb durch REMS Power-Press XL ACC, siehe Seite 230.

⁴⁾ Antrieb durch REMS Akku-Press XL 45 kN 22 V ACC, siehe Seite 238.

⁵⁾ Zur Aufnahme geeigneter Presseinsätze.

⁶⁾ Pressfittings aus Rotguss (Sanpress XL) müssen mit Pressringen mit Presskontur VR, Pressfittings aus Kupfer (Profipress XL, Profipress G XL), C-Stahl (Prestabo XL) und aus nichtrostendem Stahl (Sanpress Inox XL, Sanpress Inox G XL) müssen mit Pressringen mit Presskontur VF gepresst werden.

⁷⁾ Für Gasinstallationen nur Pressringe mit Kennzeichnung „M 88,9 G“ bzw. „M 108 G“ auf den 3 Presssegmenten verwenden.

⁸⁾ Zur Herstellung von Pressverbindungen für Betriebsdruck ≤ PN 10.

⁹⁾ Für Rohre nach technischem Standard EN. Verwendungshinweise der Systemanbieter/-hersteller beachten.

¹⁰⁾ Für Rohre nach technischem Standard ASTM. Verwendungshinweise der Systemanbieter/-hersteller beachten.

¹¹⁾ Für Gasinstallationen nur Presszangen mit Kennzeichnung „VMP 1/2“ G“ auf den Pressbacken verwenden.

¹²⁾ Bisherige Bezeichnung: Presszange C 26

¹³⁾ Nur Presszangen/Pressringe S (PR-2B) ab Kennzeichnung „125“ (1. Quartal 2025), „225“ (2. Quartal 2025) usw. einsetzbar. Die Kennzeichnung ist auf jeder Pressbacke gestempelt.

Eignung der REMS Presswerkzeuge für Pressfitting-Systeme: Stand 13. Oktober 2025. Der jeweils aktuelle Stand ist im Internet abzurufen:

www.rems.de > Downloads > Produktkataloge, -prospekte > REMS Katalog.

Zwischenzangen siehe Seite 288. Presszangen für weitere Pressfitting-Systeme auf Anfrage.

System	Presszange/Pressring	Antrieb durch Zwischenzange	Art.-Nr.	€		
Hopewell press fit system	M 15		570110	159,90		
	M 18		570120	159,90		
	M 22		570130	159,90		
	M 28		570140	159,90		
	M 35		570150	159,90		
	M 42 (PZ-4G)		570160	515,00		
	M 54 (PZ-4G)		570170	515,00		
	M 42 (PR-3S)	Z2	572706 R	696,00		
	M 54 (PR-3S)	Z2	572708 R	696,00		
	hp praski BAVARIA-press	TH 10*		570467	192,90	
TH 12*			570452	192,90		
TH 14*			570455	192,90		
TH 16*			570460	192,90		
TH 17*			570462	192,90		
TH 20*			570470	192,90		
TH 25*			570495	192,90		
TH 26*			570475	192,90		
TH 32			570480	192,90		
TH 40			570485	255,80		
TH 10 S (PR-2B)**		Z8	574772 R	158,20		
TH 12 S (PR-2B)**		Z8	574776 R	158,20		
TH 14 S (PR-2B)**		Z8	574778 R	158,20		
TH 16 S (PR-2B)**		Z8	574782 R	158,20		
TH 17 S (PR-2B)**		Z8	574784 R	158,20		
TH 20 S (PR-2B)**		Z8	574788 R	158,20		
TH 25 S (PR-2B)**		Z8	574792 R	158,20		
TH 26 S (PR-2B)**		Z8	574794 R	158,20		
TH 32 S (PR-2B)		Z8	574798 R	158,20		
ICOOOL PACIFIC COOL PRESS		BMP 1/4"		571700 R	190,90	
		BMP 3/8"		571702 R	190,90	
	BMP 1/2"		571704 R	190,90		
	BMP 5/8"		571706 R	190,90		
	BMP 3/4"		571708 R	190,90		
	BMP 1 1/8"		571714 R	190,90		
	BMP 1/4" S (PR-2B)	Z8	574810 R	156,60		
	BMP 3/8" S (PR-2B)	Z8	574812 R	156,60		
	BMP 1/2" S (PR-2B)	Z8	574814 R	156,60		
	BMP 5/8" S (PR-2B)	Z8	574816 R	156,60		
	BMP 3/4" S (PR-2B)	Z8	574818 R	156,60		
	BMP 1 1/8" S (PR-2B)	Z8	574824 R	156,60		
	Idrosanitaria Bonomi	TH 16*		570460	192,90	
		TH 20*		570470	192,90	
		Homegas	TH 26*		570475	192,90
			TH 16 S (PR-2B)**	Z8	574782 R	158,20
TH 20 S (PR-2B)**			Z8	574788 R	158,20	
TH 26 S (PR-2B)**	Z8	574794 R	158,20			
Idrosanitaria Bonomi Idropress	TH 16*		570460	192,90		
	TH 18*		570465	192,90		
	TH 20*		570470	192,90		
	TH 26*		570475	192,90		
	TH 32		570480	192,90		
	TH 40		570485	255,80		
	TH 50 (PZ-S)		572400	669,00		
	TH 63 (PZ-S)		572405	669,00		
	TH 16 S (PR-2B)**	Z8	574782 R	158,20		
	TH 18 S (PR-2B)**	Z8	574786 R	158,20		
	TH 20 S (PR-2B)**	Z8	574788 R	158,20		
	TH 26 S (PR-2B)**	Z8	574794 R	158,20		
	TH 32 S (PR-2B)	Z8	574798 R	158,20		
IDROSISTEMI Ta-Press	TH 16*		570460	192,90		
	TH 20*		570470	192,90		
	TH 26*		570475	192,90		
	TH 32		570480	192,90		
	TH 40		570485	255,80		
	TH 50 (PZ-S)		572400	669,00		
	TH 63 (PZ-S)		572405	669,00		
	TH 16 S (PR-2B)**	Z8	574782 R	158,20		
	TH 20 S (PR-2B)**	Z8	574788 R	158,20		
	TH 26 S (PR-2B)**	Z8	574794 R	158,20		
	TH 32 S (PR-2B)	Z8	574798 R	158,20		
	F 16*		570717	183,80		
	F 20*		570727	183,80		
	F 26*		570730	199,00		
	F 32		570735	199,00		
	Fz 40		570742	212,20		
	Fz 50		570747	322,00		
	F 63 (PZ-S)		572385	669,00		
	F 16 S (PR-2B)**	Z8	574728 R	150,80		
	F 20 S (PR-2B)**	Z8	574730 R	150,80		
	F 26 S (PR-2B)**	Z8	574732 R	163,20		
	F 32 S (PR-2B)	Z8	574734 R	163,20		
	H 16*		570320	173,60		
	H 20*		570350	173,60		
	H 26*		570370	173,60		
	H 32		570380	173,60		
	H 40 (PZ-4G)		570390	586,00		
	U 16*		570765	180,70		
	U 20*		570775	180,70		
	U 26* ⁽²⁾		570750	211,20		
	U 32		570785	211,20		
	U 40		570790	257,90		
	U 50		570795	310,00		
	U 63 (PZ-S)		572365	669,00		
	U 16 S (PR-2B)**	Z8	574860 R	148,20		
	U 20 S (PR-2B)**	Z8	574862 R	148,20		
	U 26 S (PR-2B)**	Z8	574866 R	173,20		
U 32 S (PR-2B)	Z8	574868 R	173,20			
B 16*		570850	210,20			
B 20*		570860	210,20			
B 26		570870	232,50			
B 32		570880	232,50			

System	Presszange/Pressring	Antrieb durch Zwischenzange	Art.-Nr.	€	
IDROTRADE Storm Multipinza	H 16*		570320	173,60	
	H 20*		570350	173,60	
	H 26*		570370	173,60	
	H 32		570380	173,60	
	TH 16*		570460	192,90	
	TH 20*		570470	192,90	
	TH 26*		570475	192,90	
	TH 32		570480	192,90	
	THL 32		570487	192,90	
	TH 40		570485	255,80	
	TH 50 (PZ-S)		572400	669,00	
	TH 63 (PZ-S)		572405	669,00	
	TH 16 S (PR-2B)**	Z8	574782 R	158,20	
	TH 20 S (PR-2B)**	Z8	574788 R	158,20	
	TH 26 S (PR-2B)**	Z8	574794 R	158,20	
	TH 32 S (PR-2B)	Z8	574798 R	158,20	
	U 16*		570765	180,70	
	U 20*		570775	180,70	
	U 16 S (PR-2B)**	Z8	574860 R	148,20	
	U 20 S (PR-2B)**	Z8	574862 R	148,20	
	IDROTRADE StormPRES ⁽¹⁾	M 15		570110	159,90
M 18			570120	159,90	
M 22			570130	159,90	
M 28			570140	159,90	
M 35			570150	159,90	
M 42 (PR-3S)		Z2	572706 R	696,00	
M 54 (PR-3S)		Z2	572708 R	696,00	
M 76,1 XL (PR-3S) ⁽³⁾		Z7 XL 45 kN ⁽⁴⁾	579101 R	1.213,00	
M 88,9 G XL (PR-3S) ⁽³⁾		Z7 XL 45 kN ⁽⁴⁾	579110 R	1.416,00	
M 108,0 G XL (PR-3S) ⁽³⁾		Z7 XL 45 kN ⁽⁴⁾	579111 R	1.416,00	
M 15 S (PR-2B)		Z8	574738 R	131,20	
M 18 S (PR-2B)		Z8	574740 R	131,20	
M 22 S (PR-2B)		Z8	574742 R	131,20	
M 28 S (PR-2B)		Z8	574744 R	131,20	
M 35 S (PR-2B)		Z8	574746 R	131,20	
IDROTRADE StormSTEEL ⁽¹⁾	M 12		570100	159,90	
	M 15		570110	159,90	
	M 18		570120	159,90	
	M 22		570130	159,90	
	M 28		570140	159,90	
	M 35		570150	159,90	
	M 42 (PR-3S)	Z2	572706 R	696,00	
	M 54 (PR-3S)	Z2	572708 R	696,00	
	M 76,1 XL (PR-3S) ⁽³⁾	Z7 XL 45 kN ⁽⁴⁾	579101 R	1.213,00	
	M 88,9 G XL (PR-3S) ⁽³⁾	Z7 XL 45 kN ⁽⁴⁾	579110 R	1.416,00	
	M 108,0 G XL (PR-3S) ⁽³⁾	Z7 XL 45 kN ⁽⁴⁾	579111 R	1.416,00	
	M 12 S (PR-2B)	Z8	574736 R	131,20	
	M 15 S (PR-2B)	Z8	574738 R	131,20	
M 18 S (PR-2B)	Z8	574740 R	131,20		
M 22 S (PR-2B)	Z8	574742 R	131,20		
M 28 S (PR-2B)	Z8	574744 R	131,20		
M 35 S (PR-2B)	Z8	574746 R	131,20		
Instantor Press System	TH 16*		570460	192,90	
	TH 20*		570470	192,90	
	TH 26*		570475	192,90	
	TH 32		570480	192,90	
	TH 40		570485	255,80	
	TH 50 (PZ-S)		572400	669,00	
	TH 63 (PZ-S)		572405	669,00	
	TH 16 S (PR-2B)**	Z8	574782 R	158,20	
	TH 20 S (PR-2B)**	Z8	574788 R	158,20	
	TH 26 S (PR-2B)**	Z8	574794 R	158,20	
	TH 32 S (PR-2B)	Z8	574798 R	158,20	
	Instantor Copper Press Imperial	VI 1/2" S (PR-2B)	Z8	574850 R	156,60
		VI 3/4" S (PR-2B)	Z8	574852 R	156,60
VI 1" S (PR-2B)		Z8	574854 R	156,60	
Instantor Copper Press Metric		M 15		570110	159,90
	M 22		570130	159,90	
	M 28		570140	159,90	
	M 15 S (PR-2B)	Z8	574738 R	131,20	
	M 22 S (PR-2B)	Z8	574742 R	131,20	
M 28 S (PR-2B)	Z8	574744 R	131,20		
INVENA Prov	TH 16*		570460	192,90	
	TH 20*		570470	192,90	
	TH 26*		570475	192,90	
	TH 32		570480	192,90	
	TH 16 S (PR-2B)**	Z8	574782 R	158,20	
	TH 20 S (PR-2B)**	Z8	574788 R	158,20	
	TH 26 S (PR-2B)**	Z8	574794 R	158,20	
	TH 32 S (PR-2B)	Z8	574798 R	158,20	
	U 16*		570765	180,70	
	U 20*		570775	180,70	
	U 16 S (PR-2B)**	Z8	574860 R	148,20	
	U 20 S (PR-2B)**	Z8	574862 R	148,20	
	B 16*		570850	210,20	
B 20*		570860	210,20		
INVENA Prov LBP	TH 16*		570460	192,90	
	TH 20*		570470	192,90	
	TH 26*		570475	192,90	
	TH 32		570480	192,90	
	TH 16 S (PR-2B)**	Z8	574782 R	158,20	
	TH 20 S (PR-2B)**	Z8	574788 R	158,20	
	TH 26 S (PR-2B)**	Z8	574794 R	158,20	
	TH 32 S (PR-2B)	Z8	574798 R	158,20	
	U 16*		570765	180,70	
	U 20*		570775	180,70	
	U 26* ⁽²⁾		570750	211,20	
	U 32		570785	211,20	
	U 16 S (PR-2B)**	Z8	574860 R	148,20	
	U 20 S (PR-2B)**	Z8	574862 R	148,20	
U 26 S (PR-2B)**	Z8	574866 R	173,20		
U 32 S (PR-2B)	Z8	574868 R	173,20		

System	Presszange/Pressring	Antrieb durch Zwischenzange	Art.-Nr.	€	System	Presszange/Pressring	Antrieb durch Zwischenzange	Art.-Nr.	€	
IPA IPANA Press	TH 10*		570467	192,90	ISOLTUBEX Multicapa	RFz 16*		571325	201,00	
	TH 11,6*		570482	192,90		RFz 18*		571327	201,00	
	TH 12*		570452	192,90		RFz 20*		571330	201,00	
	TH 14*		570455	192,90		RFz 25		571337	222,00	
	TH 15*		570457	192,90		RFz 32		571342	222,00	
	TH 16*		570460	192,90		U 16*		570765	180,70	
	TH 17*		570462	192,90		U 18*		570770	180,70	
	TH 18*		570465	192,90		U 20*		570775	180,70	
	TH 20*		570470	192,90		U 25*		570780	180,70	
	TH 22*		570472	192,90		U 32		570785	211,20	
	TH 25*		570495	192,90		U 40		570790	257,90	
	TH 26*		570475	192,90		U 50		570795	310,00	
	TH 28		570477	192,90		U 63 (PR-3B)	Z4	572837 R	772,00	
	TH 32		570480	192,90		U 63 (PZ-S)		572365	669,00	
	TH 40		570485	255,80		U 16 S (PR-2B)**	Z8	574860 R	148,20	
	TH 50 (PZ-S)		572400	669,00		U 18 S (PR-2B)**	Z8	574870 R	148,20	
	TH 63 (PZ-S)		572405	669,00		U 20 S (PR-2B)**	Z8	574862 R	148,20	
	THz 75 (PR-3B)	Z4	572829 R	641,00		U 25 S (PR-2B)**	Z8	574864 R	148,20	
	TH 10 S (PR-2B)**	Z8	574772 R	158,20		U 32 S (PR-2B)	Z8	574868 R	173,20	
	TH 11,6 S (PR-2B)**	Z8	574774 R	158,20		ISOLTUBEX Multicapa GAS	RFz 16*		571325	201,00
	TH 12 S (PR-2B)**	Z8	574776 R	158,20			RFz 20*		571330	201,00
	TH 14 S (PR-2B)**	Z8	574778 R	158,20			RFz 25		571337	222,00
	TH 15 S (PR-2B)**	Z8	574780 R	158,20			RFz 32		571342	222,00
	TH 16 S (PR-2B)**	Z8	574782 R	158,20		ISOLTUBEX Multicapa-PPSU	U 16*		570765	180,70
	TH 17 S (PR-2B)**	Z8	574784 R	158,20			U 20*		570775	180,70
	TH 18 S (PR-2B)**	Z8	574786 R	158,20			U 25*		570780	180,70
	TH 20 S (PR-2B)**	Z8	574788 R	158,20			U 32		570785	211,20
	TH 22 S (PR-2B)**	Z8	574790 R	158,20			U 16 S (PR-2B)**	Z8	574860 R	148,20
	TH 25 S (PR-2B)**	Z8	574792 R	158,20			U 20 S (PR-2B)**	Z8	574862 R	148,20
	TH 26 S (PR-2B)**	Z8	574794 R	158,20			U 25 S (PR-2B)**	Z8	574864 R	148,20
	TH 28 S (PR-2B)**	Z8	574796 R	158,20			U 32 S (PR-2B)	Z8	574868 R	173,20
	TH 32 S (PR-2B)**	Z8	574798 R	158,20		ISOTUBI NUMEPRESS	M 15		570110	159,90
IPA THu	TH 16*	570460	192,90	M 18 ¹⁾			570120	159,90		
IPANA Press	TH 20*	570470	192,90	M 22			570130	159,90		
	TH 26*	570475	192,90	M 28 ¹⁾			570140	159,90		
	TH 32	570480	192,90	M 35			570150	159,90		
	TH 40	570485	255,80	M 42 (PR-3S)	Z2		572706 R	696,00		
	TH 16 S (PR-2B)**	Z8	574782 R	158,20	M 54 (PR-3S)		Z2	572708 R	696,00	
	TH 20 S (PR-2B)**	Z8	574788 R	158,20	M 76,1 XL (PR-3S)	Z6 XL ³⁾ / Z7 XL 45 kN ⁴⁾	579101 R	1.213,00		
TH 26 S (PR-2B)**	Z8	574794 R	158,20	M 88,9 G XL (PR-3S)	Z6 XL ³⁾ / Z7 XL 45 kN ⁴⁾	579110 R	1.416,00			
TH 32 S (PR-2B)	Z8	574798 R	158,20	M 108,0 G XL (PR-3S)	Z6 XL ³⁾ / Z7 XL 45 kN ⁴⁾	579111 R	1.416,00			
IPALPEX (Industrie du Plastique et Accessoires)	TH 14*	570455	192,90	M 15 S (PR-2B)	Z8	574738 R	131,20			
	TH 16*	570460	192,90	M 18 S (PR-2B)	Z8	574740 R	131,20			
	TH 18*	570465	192,90	M 22 S (PR-2B)	Z8	574742 R	131,20			
	TH 20*	570470	192,90	M 28 S (PR-2B)	Z8	574744 R	131,20			
	TH 26*	570475	192,90	M 35 S (PR-2B)	Z8	574746 R	131,20			
	THL 32	570487	192,90	IVAR ALPEX-GAS	B 20		570860	210,20		
	TH 40	570485	255,80		B 26		570870	232,50		
TH 50 (PZ-S)	572400	669,00	B 32			570880	232,50			
TH 63 (PZ-S)	572405	669,00	IVAR Ivar-Press	B 14*		570845	210,20			
IPLEX PIPELINES AUSTRALIA Iplex Pro-fit	K16/P18*	572600		201,00	B 16*		570850	210,20		
PF 22*	571980	213,60		B 18*		570855	210,20			
IPLEX PIPELINES AUSTRALIA Iplex K1 (Gas)	K16/P18*	572600		201,00	B 20*		570860	210,20		
	K/20*	572605		201,00	B 26		570870	232,50		
	K/25*	572610		201,00	B 32		570880	232,50		
	K32	572615		201,00	Fz 40		570742	212,20		
IPLEX PIPELINES AUSTRALIA Iplex K2	K1/40	572620	201,00	Fz 50		570747	322,00			
	K1/50	572625	330,00	F 63 (PZ-S)		572385	669,00			
	K16/P18*	572600	201,00	IVAR MULTI PRESS GAS ITALIA	TH 16*		570460	192,90		
K/20*	572605	201,00	TH 20*			570470	192,90			
K/25*	572610	201,00	TH 26*			570475	192,90			
ISOLTUBEX	RFz 16*	571325	201,00		H 16*		570320	173,60		
ISOLPEX IPERT	RFz 20*	571330	201,00	H 20*		570350	173,60			
	RFz 25	571337	222,00	H 26*		570370	173,60			
	RFz 32	571342	222,00	U 16*		570765	180,70			
				U 20*		570775	180,70			

Pressfitting-Systeme für Gasinstallationen dürfen nur mit den in der Tabelle gelb hinterlegten Presszangen/Pressringen gepresst werden.

Nationale Vorschriften beachten. Verwendungshinweise und Montageanweisungen der Systemanbieter/-hersteller lesen und beachten.

* Antrieb auch durch Hand-Radialpresse REMS Eco-Press, siehe Seite 227. Nationale Vorschriften beachten.

** Antrieb auch durch Hand-Radialpresse REMS Eco-Press unter Verwendung der Zwischenzange Z8, siehe Seite 227. Nationale Vorschriften beachten.

¹⁾ Nur Presszangen ab Kennzeichnung „108“ (1. Quartal 2008), „208“ (2. Quartal 2008) usw. einsetzbar. Die Kennzeichnung ist auf jeder Pressbacke gestempelt.

²⁾ Für dieses Pressfitting-System ist die Herstellung der Pressverbindung mit Hand-Radialpressen nicht zugelassen.

³⁾ Antrieb durch REMS Power-Press XL ACC, siehe Seite 230.

⁴⁾ Antrieb durch REMS Akku-Press XL 45 kN 22 V ACC, siehe Seite 238.

⁵⁾ Zur Aufnahme geeigneter Presseinsätze.

⁶⁾ Pressfittings aus Rotguss (Sanpress XL) müssen mit Pressringen mit Presskontur VR, Pressfittings aus Kupfer (Profipress XL, Profipress G XL), C-Stahl (Prestabo XL) und aus nichtrostendem Stahl (Sanpress Inox XL, Sanpress Inox G XL) müssen mit Pressringen mit Presskontur VF gepresst werden.

⁷⁾ Für Gasinstallationen nur Pressringe mit Kennzeichnung „M 88,9 G“ bzw. „M 108 G“ auf den 3 Presssegmenten verwenden.

⁸⁾ Zur Herstellung von Pressverbindungen für Betriebsdruck ≤ PN 10.

⁹⁾ Für Rohre nach technischem Standard EN. Verwendungshinweise der Systemanbieter/-hersteller beachten.

¹⁰⁾ Für Rohre nach technischem Standard ASTM. Verwendungshinweise der Systemanbieter/-hersteller beachten.

¹¹⁾ Für Gasinstallationen nur Presszangen mit Kennzeichnung „VMP 1/2“ G“ auf den Pressbacken verwenden.

¹²⁾ Bisherige Bezeichnung: Presszange C 26

¹³⁾ Nur Presszangen/Pressringe S (PR-2B) ab Kennzeichnung „125“ (1. Quartal 2025), „225“ (2. Quartal 2025) usw. einsetzbar. Die Kennzeichnung ist auf jeder Pressbacke gestempelt.

Eignung der REMS Presswerkzeuge für Pressfitting-Systeme: Stand 13. Oktober 2025. Der jeweils aktuelle Stand ist im Internet abzurufen:

www.rems.de > Downloads > Produktkataloge, -prospekte > REMS Katalog.

Zwischenzangen siehe Seite 288. Presszangen für weitere Pressfitting-Systeme auf Anfrage.

System	Presszange/Pressring	Antrieb durch Zwischenzange	Art.-Nr.	€	
IVAR	TH 16*		570460	192,90	
Multi Press MP	TH 18*		570465	192,90	
	TH 20*		570470	192,90	
	TH 25*		570495	192,90	
	TH 26*		570475	192,90	
	TH 32		570480	192,90	
	TH 40		570485	255,80	
	TH 50 (PZ-S)		572400	669,00	
	TH 63 (PZ-S)		572405	669,00	
	TH 16 S (PR-2B)**	Z8	574782 R	158,20	
	TH 18 S (PR-2B)**	Z8	574786 R	158,20	
	TH 20 S (PR-2B)**	Z8	574788 R	158,20	
	TH 25 S (PR-2B)**	Z8	574792 R	158,20	
	TH 26 S (PR-2B)**	Z8	574794 R	158,20	
	TH 32 S (PR-2B)	Z8	574798 R	158,20	
	F 16*		570717	183,80	
	F 18*		570720	183,80	
	F 20*		570727	183,80	
	F 26*		570730	199,00	
	F 32		570735	199,00	
	Fz 40		570742	212,20	
	Fz 50		570747	322,00	
	F 63 (PZ-S)		572385	669,00	
	F 16 S (PR-2B)**	Z8	574728 R	150,80	
	F 20 S (PR-2B)**	Z8	574730 R	150,80	
	F 26 S (PR-2B)**	Z8	574732 R	163,20	
	F 32 S (PR-2B)	Z8	574734 R	163,20	
	H 16*		570320	173,60	
	H 18*		570340	173,60	
	H 20*		570350	173,60	
	H 25*		570360	173,60	
	H 26*		570370	173,60	
	H 32		570380	173,60	
	H 40 (PZ-4G)		570390	586,00	
	U 16*		570765	180,70	
	U 18*		570770	180,70	
	U 20*		570775	180,70	
	U 25*		570780	180,70	
	U 26* ¹²⁾		570750	211,20	
	U 32		570785	211,20	
	U 40		570790	257,90	
	U 50		570795	310,00	
	U 63 (PZ-S)		572365	669,00	
	U 16 S (PR-2B)**	Z8	574860 R	148,20	
	U 18 S (PR-2B)**	Z8	574870 R	148,20	
	U 20 S (PR-2B)**	Z8	574862 R	148,20	
	U 25 S (PR-2B)**	Z8	574864 R	148,20	
	U 26 S (PR-2B)**	Z8	574866 R	173,20	
	U 32 S (PR-2B)	Z8	574868 R	173,20	
	B 16*		570850	210,20	
	B 18*		570855	210,20	
	B 20*		570860	210,20	
	B 26		570870	232,50	
	B 32		570880	232,50	
	IVAR	TH 16*		570460	192,90
	Multi Press Leak (MPL)	TH 20*		570470	192,90
TH 26*			570475	192,90	
TH 32			570480	192,90	
TH 16 S (PR-2B)**		Z8	574782 R	158,20	
TH 20 S (PR-2B)**		Z8	574788 R	158,20	
TH 26 S (PR-2B)**		Z8	574794 R	158,20	
TH 32 S (PR-2B)		Z8	574798 R	158,20	
F 16*			570717	183,80	
F 20*			570727	183,80	
F 26*			570730	199,00	
F 32			570735	199,00	
F 16 S (PR-2B)**		Z8	574728 R	150,80	
F 20 S (PR-2B)**		Z8	574730 R	150,80	
F 26 S (PR-2B)**		Z8	574732 R	163,20	
F 32 S (PR-2B)		Z8	574734 R	163,20	
H 16*			570320	173,60	
H 20*			570350	173,60	
H 26*			570370	173,60	
H 32			570380	173,60	
U 16*			570765	180,70	
U 20*			570775	180,70	
U 26* ¹²⁾			570750	211,20	
U 32			570785	211,20	
U 16 S (PR-2B)**		Z8	574860 R	148,20	
U 20 S (PR-2B)**		Z8	574862 R	148,20	
U 26 S (PR-2B)**		Z8	574866 R	173,20	
U 32 S (PR-2B)		Z8	574868 R	173,20	
B 16*			570850	210,20	
B 20*			570860	210,20	
B 26			570870	232,50	
B 32			570880	232,50	

System	Presszange/Pressring	Antrieb durch Zwischenzange	Art.-Nr.	€	
IVAR	TH 16*		570460	192,90	
Plastic Multi Press Leak (PMPL)	TH 20*		570470	192,90	
	TH 26*		570475	192,90	
	TH 32		570480	192,90	
	TH 16 S (PR-2B)**	Z8	574782 R	158,20	
	TH 20 S (PR-2B)**	Z8	574788 R	158,20	
	TH 26 S (PR-2B)**	Z8	574794 R	158,20	
	TH 32 S (PR-2B)	Z8	574798 R	158,20	
	F 16*		570717	183,80	
	F 20*		570727	183,80	
	F 26*		570730	199,00	
	F 32		570735	199,00	
	F 16 S (PR-2B)**	Z8	574728 R	150,80	
	F 20 S (PR-2B)**	Z8	574730 R	150,80	
	F 26 S (PR-2B)**	Z8	574732 R	163,20	
	F 32 S (PR-2B)	Z8	574734 R	163,20	
	H 16*		570320	173,60	
	H 20*		570350	173,60	
	H 26*		570370	173,60	
	H 32		570380	173,60	
	U 16*		570765	180,70	
	U 20*		570775	180,70	
	U 26* ¹²⁾		570750	211,20	
	U 32		570785	211,20	
	U 16 S (PR-2B)**	Z8	574860 R	148,20	
	U 20 S (PR-2B)**	Z8	574862 R	148,20	
	U 26 S (PR-2B)**	Z8	574866 R	173,20	
	U 32 S (PR-2B)	Z8	574868 R	173,20	
	B 16*		570850	210,20	
	B 20*		570860	210,20	
	B 26		570870	232,50	
	B 32		570880	232,50	
	IVAR	TH 16*		570460	192,90
	Plastic Multi Press PMP	TH 20*		570470	192,90
		TH 25*		570495	192,90
		TH 26*		570475	192,90
TH 32			570480	192,90	
TH 16 S (PR-2B)**		Z8	574782 R	158,20	
TH 20 S (PR-2B)**		Z8	574788 R	158,20	
TH 25 S (PR-2B)**		Z8	574792 R	158,20	
TH 26 S (PR-2B)**		Z8	574794 R	158,20	
TH 32 S (PR-2B)		Z8	574798 R	158,20	
F 16*			570717	183,80	
F 20*			570727	183,80	
F 26*			570730	199,00	
F 32			570735	199,00	
F 16 S (PR-2B)**		Z8	574728 R	150,80	
F 20 S (PR-2B)**		Z8	574730 R	150,80	
F 26 S (PR-2B)**		Z8	574732 R	163,20	
F 32 S (PR-2B)		Z8	574734 R	163,20	
H 16*			570320	173,60	
H 20*			570350	173,60	
H 25*			570360	173,60	
H 26*			570370	173,60	
H 32			570380	173,60	
U 16*			570765	180,70	
U 20*			570775	180,70	
U 25*			570780	180,70	
U 26* ¹²⁾			570750	211,20	
U 32			570785	211,20	
U 16 S (PR-2B)**		Z8	574860 R	148,20	
U 20 S (PR-2B)**		Z8	574862 R	148,20	
U 26 S (PR-2B)**		Z8	574866 R	173,20	
U 32 S (PR-2B)		Z8	574868 R	173,20	
B 16*			570850	210,20	
B 20*			570860	210,20	
B 26			570870	232,50	
B 32			570880	232,50	
IVT Edelstahl-Presssystem	M 15		570110	159,90	
	M 18 ¹⁾		570120	159,90	
	M 22		570130	159,90	
	M 28 ¹⁾		570140	159,90	
	M 35		570150	159,90	
	M 42 (PR-3S)	Z2	572706 R	696,00	
	M 54 (PR-3S)	Z2	572708 R	696,00	
	M 76,1 XL (PR-3S)	Z6 XL ²⁾ / Z7 XL 45 kN ⁴⁾	579101 R	1.213,00	
	M 88,9 G XL (PR-3S)	Z6 XL ²⁾ / Z7 XL 45 kN ⁴⁾	579110 R	1.416,00	
	M 108,0 G XL (PR-3S)	Z6 XL ²⁾ / Z7 XL 45 kN ⁴⁾	579111 R	1.416,00	
	M 15 S (PR-2B)	Z8	574738 R	131,20	
	M 18 S (PR-2B)	Z8	574740 R	131,20	
	M 22 S (PR-2B)	Z8	574742 R	131,20	
	M 28 S (PR-2B)	Z8	574744 R	131,20	
	M 35 S (PR-2B)	Z8	574746 R	131,20	
IVT PRIPRESS	TH 16*		570460	192,90	
	TH 20*		570470	192,90	
	TH 26*		570475	192,90	
	TH 32		570480	192,90	
	TH 40		570485	255,80	
	TH 16 S (PR-2B)**	Z8	574782 R	158,20	
	TH 20 S (PR-2B)**	Z8	574788 R	158,20	
	TH 26 S (PR-2B)**	Z8	574794 R	158,20	
	TH 32 S (PR-2B)	Z8	574798 R	158,20	

REMS Presszangen REMS Pressringe

Zubehör für REMS Radialpressen (außer REMS Mini-Press) und geeignete Radialpressen anderer Fabrikate

System	Presszange/Pressring	Antrieb durch Zwischenzange	Art.-Nr.	€
J				
Jäger - Aquatec Aquapress H	H 14* H 16* H 17* H 18* H 20* H 26*		570310 570320 570330 570340 570350 570370	173,60 173,60 173,60 173,60 173,60 173,60
	H 32 U 40 U 50 U 63 (PZ-S)		570380 570790 570795 572365	173,60 257,90 310,00 669,00
Jäger - Aquatec C-Stahl - Press Typ M	M 15 M 18 M 22 M 28 M 35 M 42 (PR-3S) M 54 (PR-3S) M 76,1 XL (PR-3S) M 88,9 G XL (PR-3S) M 108,0 G XL (PR-3S)		570110 570120 570130 570140 570150 572706 R 572708 R 579101 R 579110 R 579111 R	159,90 159,90 159,90 159,90 159,90 696,00 696,00 1.213,00 1.416,00 1.416,00
	M 15 S (PR-2B) M 18 S (PR-2B) M 22 S (PR-2B) M 28 S (PR-2B) M 35 S (PR-2B)	Z8 Z8 Z8 Z8 Z8	574738 R 574740 R 574742 R 574744 R 574746 R	131,20 131,20 131,20 131,20 131,20
Jäger - Aquatec Edelstahl - Press Typ M	M 15 M 18 M 22 M 28 M 35 M 42 (PR-3S) M 54 (PR-3S) M 76,1 XL (PR-3S) M 88,9 G XL (PR-3S) M 108,0 G XL (PR-3S)		570110 570120 570130 570140 570150 572706 R 572708 R 579101 R 579110 R 579111 R	159,90 159,90 159,90 159,90 159,90 696,00 696,00 1.213,00 1.416,00 1.416,00
	M 15 S (PR-2B) M 18 S (PR-2B) M 22 S (PR-2B) M 28 S (PR-2B) M 35 S (PR-2B)	Z8 Z8 Z8 Z8 Z8	574738 R 574740 R 574742 R 574744 R 574746 R	131,20 131,20 131,20 131,20 131,20
Jäger - Aquatec Kupfer - Press Typ V	V 15 V 18 V 22 V 28 V 35 V 42 V 42 (PR-2B) V 54 V 54 (PR-2B) V 15 S (PR-2B) V 18 S (PR-2B) V 22 S (PR-2B) V 28 S (PR-2B) V 35 S (PR-2B)		570115 570125 570135 570145 570155 570165 572850 R 570175 572851 R 574752 R 574756 R 574758 R 574760 R 574762 R	159,90 159,90 159,90 159,90 159,90 373,00 334,00 383,00 361,00 131,20 131,20 131,20 131,20 131,20
Jansen AG JANSEN COMISA	TH 14* TH 16* TH 20* TH 26* TH 32 TH 40 TH 50 (PZ-S) TH 63 (PZ-S) TH 14 S (PR-2B)** TH 16 S (PR-2B)** TH 20 S (PR-2B)** TH 26 S (PR-2B)** TH 32 S (PR-2B)		570455 570460 570470 570475 570480 570485 572400 572405 574778 R 574782 R 574788 R 574794 R 574798 R	192,90 192,90 192,90 192,90 192,90 255,80 669,00 669,00 158,20 158,20 158,20 158,20 158,20

System	Presszange/Pressring	Antrieb durch Zwischenzange	Art.-Nr.	€
Jarafflex- Presssystem	TH 14* TH 16* TH 17* TH 18* TH 20* TH 25* TH 26* TH 32 TH 40 TH 50 (PZ-S) TH 63 (PZ-S)		570455 570460 570462 570465 570470 570495 570475 570480 570485 572400 572405	192,90 192,90 192,90 192,90 192,90 192,90 192,90 192,90 255,80 669,00 669,00
	TH 14 S (PR-2B)** TH 16 S (PR-2B)** TH 17 S (PR-2B)** TH 18 S (PR-2B)** TH 20 S (PR-2B)** TH 25 S (PR-2B)** TH 26 S (PR-2B)** TH 32 S (PR-2B)	Z8 Z8 Z8 Z8 Z8 Z8 Z8 Z8	574778 R 574782 R 574784 R 574786 R 574788 R 574792 R 574794 R 574798 R	158,20 158,20 158,20 158,20 158,20 158,20 158,20 158,20
JUNGWOO JWPpress	VUS 1/2" (OD 15,9 mm) VUS 3/4" (OD 22,2 mm) VUS 1" (OD 28,6 mm) VUS 1 1/4" (OD 34,9 mm) VUS 1 1/2" (OD 41,3 mm) VUS 2" (OD 54,0 mm) VUSFz 2 1/2" (PR-3B) (OD 66,7 mm) VUSFz 3" (PR-3B) (OD 79,4 mm) VUSFz 4" (PR-3B) (OD 104,8 mm)		571770 571775 571780 571785 571790 571795 572819 R 572820 R 572821 R	192,90 192,90 192,90 192,90 373,00 383,00 641,00 641,00 680,00

K				
KAN KAN-therm Press LBP	U 14* U 16* U 20* U 25* U 26* ¹²⁾ U 32 U 40 U 14 S (PR-2B)** U 16 S (PR-2B)** U 20 S (PR-2B)** U 25 S (PR-2B)** U 26 S (PR-2B)** U 32 S (PR-2B)**		570760 570765 570775 570780 570750 570785 570790 574858 R 574860 R 574862 R 574864 R 574866 R 574868 R	180,70 180,70 180,70 180,70 211,20 211,20 257,90 148,20 148,20 148,20 148,20 173,20 173,20
	TH 14* TH 16* TH 20* TH 25* TH 26* TH 32 TH 40 TH 50 (PZ-S) TH 63 (PZ-S)		570455 570460 570470 570495 570475 570480 570485 572400 572405	192,90 192,90 192,90 192,90 192,90 192,90 255,80 669,00 669,00
	TH 14 S (PR-2B)** TH 16 S (PR-2B)** TH 20 S (PR-2B)** TH 25 S (PR-2B)** TH 26 S (PR-2B)** TH 32 S (PR-2B)**	Z8 Z8 Z8 Z8 Z8 Z8	574778 R 574782 R 574788 R 574792 R 574794 R 574798 R	158,20 158,20 158,20 158,20 158,20 158,20
KAN KAN-therm Inox	M 15 M 18 ¹⁾ M 22 M 28 ¹⁾ M 35 M 42 (PZ-4G) M 54 (PZ-4G) M 42 (PR-3S) M 54 (PR-3S) M 76,1 XL (PR-3S) M 88,9 G XL (PR-3S) M 108,0 G XL (PR-3S)		570110 570120 570130 570140 570150 570160 570170 572706 R 572708 R 579101 R 579110 R 579111 R	159,90 159,90 159,90 159,90 159,90 696,00 696,00 1.213,00 1.416,00 1.416,00
	M 15 S (PR-2B) M 18 S (PR-2B) M 22 S (PR-2B) M 28 S (PR-2B) M 35 S (PR-2B)	Z8 Z8 Z8 Z8 Z8	574738 R 574740 R 574742 R 574744 R 574746 R	131,20 131,20 131,20 131,20 131,20

Pressfitting-Systeme für Gasinstallationen dürfen nur mit den in der Tabelle gelb hinterlegten Presszangen/Pressringen gepresst werden.
 Nationale Vorschriften beachten. Verwendungshinweise und Montageanweisungen der Systemanbieter/-hersteller lesen und beachten.

* Antrieb auch durch Hand-Radialpresse REMS Eco-Press, siehe Seite 227. Nationale Vorschriften beachten.
 ** Antrieb auch durch Hand-Radialpresse REMS Eco-Press unter Verwendung der Zwischenzange Z8, siehe Seite 227. Nationale Vorschriften beachten.

¹⁾ Nur Presszangen ab Kennzeichnung „108“ (1. Quartal 2008), „208“ (2. Quartal 2008) usw. einsetzbar. Die Kennzeichnung ist auf jeder Pressbacke gestempelt.
²⁾ Für dieses Pressfitting-System ist die Herstellung der Pressverbindung mit Hand-Radialpressen nicht zugelassen.
³⁾ Antrieb durch REMS Power-Press XL ACC, siehe Seite 230.
⁴⁾ Antrieb durch REMS Akku-Press XL 45 kN 22 V ACC, siehe Seite 238.
⁵⁾ Zur Aufnahme geeigneter Presseinsätze.
⁶⁾ Pressfittings aus Rotguss (Sanpress XL) müssen mit Pressringen mit Presskontur VR, Pressfittings aus Kupfer (Profipress XL, Profipress G XL), C-Stahl (Prestabo XL) und aus nichtrostendem Stahl (Sanpress Inox XL, Sanpress Inox G XL) müssen mit Pressringen mit Presskontur VF gepresst werden.
⁷⁾ Für Gasinstallationen nur Pressringe mit Kennzeichnung „M 88,9 G“ bzw. „M 108 G“ auf den 3 Presssegmenten verwenden.
⁸⁾ Zur Herstellung von Pressverbindungen für Betriebsdruck ≤ PN 10.
⁹⁾ Für Rohre nach technischem Standard EN. Verwendungshinweise der Systemanbieter/-hersteller beachten.
¹⁰⁾ Für Rohre nach technischem Standard ASTM. Verwendungshinweise der Systemanbieter/-hersteller beachten.
¹¹⁾ Für Gasinstallationen nur Presszangen mit Kennzeichnung „VMP 1/2“ G“ auf den Pressbacken verwenden.
¹²⁾ Bisherige Bezeichnung: Presszange C 26
¹³⁾ Nur Presszangen/Pressringe S (PR-2B) ab Kennzeichnung „125“ (1. Quartal 2025), „225“ (2. Quartal 2025) usw. einsetzbar. Die Kennzeichnung ist auf jeder Pressbacke gestempelt.

Eignung der REMS Presswerkzeuge für Pressfitting-Systeme: Stand 13. Oktober 2025. Der jeweils aktuelle Stand ist im Internet abzurufen: www.rems.de > Downloads > Produktkataloge, -prospekte > REMS Katalog.
 Zwischenzangen siehe Seite 288. Presszangen für weitere Pressfitting-Systeme auf Anfrage.

REMS Presszangen
REMS Pressringe

Zubehör für REMS Radialpressen (außer REMS Mini-Press) und geeignete Radialpressen anderer Fabrikate

System	Presszange/Pressring	Antrieb durch Zwischenzange	Art.-Nr.	€
KAN KAN-therm Steel	M 12		570100	159,90
	M 15		570110	159,90
	M 18 ¹⁾		570120	159,90
	M 22		570130	159,90
	M 28 ¹⁾		570140	159,90
	M 35		570150	159,90
	M 42 (PZ-4G)		570160	515,00
	M 54 (PZ-4G)		570170	515,00
	M 42 (PR-3S)	Z2	572706 R	696,00
	M 54 (PR-3S)	Z2	572708 R	696,00
	XP 66,7 XL (PR-3S)	Z6 XL ³⁾ / Z7 XL 45 kN ⁴⁾	579108 R	1.213,00
	M 76,1 XL (PR-3S)	Z6 XL ³⁾ / Z7 XL 45 kN ⁴⁾	579101 R	1.213,00
	M 88,9 G XL (PR-3S)	Z6 XL ³⁾ / Z7 XL 45 kN ⁴⁾	579110 R	1.416,00
	M 108,0 G XL (PR-3S)	Z6 XL ³⁾ / Z7 XL 45 kN ⁴⁾	579111 R	1.416,00
	M 12 S (PR-2B)	Z8	574736 R	131,20
	M 15 S (PR-2B)	Z8	574738 R	131,20
	M 18 S (PR-2B)	Z8	574740 R	131,20
	M 22 S (PR-2B)	Z8	574742 R	131,20
	M 28 S (PR-2B)	Z8	574744 R	131,20
	M 35 S (PR-2B)	Z8	574746 R	131,20
KAN KAN-therm UltraPRESS	U 14*		570760	180,70
	U 16*		570765	180,70
	U 20*		570775	180,70
	U 25*		570780	180,70
	U 26* ¹²⁾		570750	211,20
	U 32		570785	211,20
	U 40		570790	257,90
	U 14 S (PR-2B)**	Z8	574858 R	148,20
	U 16 S (PR-2B)**	Z8	574860 R	148,20
	U 20 S (PR-2B)**	Z8	574862 R	148,20
	U 25 S (PR-2B)**	Z8	574864 R	148,20
	U 26 S (PR-2B)**	Z8	574866 R	173,20
	U 32 S (PR-2B)**	Z8	574868 R	173,20
	TH 14*		570455	192,90
	TH 16*		570460	192,90
	TH 20*		570470	192,90
	TH 25*		570495	192,90
	TH 26*		570475	192,90
	TH 32		570480	192,90
	TH 40		570485	255,80
	TH 50 (PZ-S)		572400	669,00
	TH 63 (PZ-S)		572405	669,00
	TH 14 S (PR-2B)**	Z8	574778 R	158,20
	TH 16 S (PR-2B)**	Z8	574782 R	158,20
	TH 20 S (PR-2B)**	Z8	574788 R	158,20
	TH 25 S (PR-2B)**	Z8	574792 R	158,20
	TH 26 S (PR-2B)**	Z8	574794 R	158,20
	TH 32 S (PR-2B)**	Z8	574798 R	158,20
KE KELIT COPPERFIX Kupfer	M 15		570110	159,90
	M 18		570120	159,90
	M 22		570130	159,90
	M 28		570140	159,90
	M 35		570150	159,90
	M 42 (PR-3S)	Z2	572706 R	696,00
	M 54 (PR-3S)	Z2	572708 R	696,00
	M 76,1 XL (PR-3S)	Z6 XL ³⁾ / Z7 XL 45 kN ⁴⁾	579101 R	1.213,00
	M 88,9 G XL (PR-3S)	Z6 XL ³⁾ / Z7 XL 45 kN ⁴⁾	579110 R	1.416,00
	M 108,0 G XL (PR-3S)	Z6 XL ³⁾ / Z7 XL 45 kN ⁴⁾	579111 R	1.416,00
	M 15 S (PR-2B)	Z8	574738 R	131,20
	M 18 S (PR-2B)	Z8	574740 R	131,20
	M 22 S (PR-2B)	Z8	574742 R	131,20
	M 28 S (PR-2B)	Z8	574744 R	131,20
	M 35 S (PR-2B)	Z8	574746 R	131,20
KE KELIT KELIX-ULTRAX	U 16*		570765	180,70
	U 18*		570770	180,70
	U 20*		570775	180,70
	U 25*		570780	180,70
	U 32		570785	211,20
	U 40		570790	257,90
	U 50		570795	310,00
	U 63 (PZ-S)		572365	669,00
	U 63 (PR-3B)	Z4	572837 R	772,00
	U 75 (PR-3B)	Z4	572828 R	680,00
	U 16 S (PR-2B)**	Z8	574860 R	148,20
	U 18 S (PR-2B)**	Z8	574870 R	148,20
	U 20 S (PR-2B)**	Z8	574862 R	148,20
U 25 S (PR-2B)**	Z8	574864 R	148,20	
U 32 S (PR-2B)	Z8	574868 R	173,20	
KE KELIT KELIX-PPSU-W	U 16*		570765	180,70
	U 18*		570770	180,70
	U 20*		570775	180,70
	U 25*		570780	180,70
	U 32		570785	211,20
	U 40		570790	257,90
	U 50		570795	310,00
	U 63 (PZ-S)		572365	669,00
	U 63 (PR-3B)	Z4	572837 R	772,00
	U 75 (PR-3B)	Z4	572828 R	680,00
	U 16 S (PR-2B)**	Z8	574860 R	148,20
	U 18 S (PR-2B)**	Z8	574870 R	148,20
	U 20 S (PR-2B)**	Z8	574862 R	148,20
U 25 S (PR-2B)**	Z8	574864 R	148,20	
U 32 S (PR-2B)	Z8	574868 R	173,20	

System	Presszange/Pressring	Antrieb durch Zwischenzange	Art.-Nr.	€	
KE KELIT KELOX-ULTRAX	U 16*		570765	180,70	
	U 18*		570770	180,70	
	U 20*		570775	180,70	
	U 25*		570780	180,70	
	U 32		570785	211,20	
	U 40		570790	257,90	
	U 50		570795	310,00	
	U 63 (PZ-S)		572365	669,00	
	U 63 (PR-3B)	Z4	572837 R	772,00	
	U 75 (PR-3B)	Z4	572828 R	680,00	
	U 16 S (PR-2B)**	Z8	574860 R	148,20	
	U 18 S (PR-2B)**	Z8	574870 R	148,20	
	U 20 S (PR-2B)**	Z8	574862 R	148,20	
	U 25 S (PR-2B)**	Z8	574864 R	148,20	
	U 32 S (PR-2B)	Z8	574868 R	173,20	
	KE KELIT KELOX-ULTRAX-W	U 16*		570765	180,70
		U 18*		570770	180,70
		U 20*		570775	180,70
		U 25*		570780	180,70
U 32			570785	211,20	
U 40			570790	257,90	
U 50			570795	310,00	
U 63 (PZ-S)			572365	669,00	
U 63 (PR-3B)		Z4	572837 R	772,00	
U 75 (PR-3B)		Z4	572828 R	680,00	
KE KELIT KELOX-WINDOW-U	U 16*		570765	180,70	
	U 18*		570770	180,70	
	U 20*		570775	180,70	
	U 25*		570780	180,70	
	U 32		570785	211,20	
	U 40		570790	257,90	
	U 50		570795	310,00	
	U 63 (PZ-S)		572365	669,00	
	U 63 (PR-3B)	Z4	572837 R	772,00	
	U 75 (PR-3B)	Z4	572828 R	680,00	
	U 16 S (PR-2B)**	Z8	574860 R	148,20	
	U 18 S (PR-2B)**	Z8	574870 R	148,20	
	U 20 S (PR-2B)**	Z8	574862 R	148,20	
KE KELIT steelFIX C-Stahl	M 15		570110	159,90	
	M 18		570120	159,90	
	M 22		570130	159,90	
	M 28		570140	159,90	
	M 35		570150	159,90	
	M 42 (PR-3S)	Z2	572706 R	696,00	
	M 54 (PR-3S)	Z2	572708 R	696,00	
	M 76,1 XL (PR-3S)	Z6 XL ³⁾ / Z7 XL 45 kN ⁴⁾	579101 R	1.213,00	
	M 88,9 G XL (PR-3S)	Z6 XL ³⁾ / Z7 XL 45 kN ⁴⁾	579110 R	1.416,00	
	M 108,0 G XL (PR-3S)	Z6 XL ³⁾ / Z7 XL 45 kN ⁴⁾	579111 R	1.416,00	
	M 15 S (PR-2B)	Z8	574738 R	131,20	
	M 18 S (PR-2B)	Z8	574740 R	131,20	
KE KELIT steelFIX Edelstahl	M 15		570110	159,90	
	M 18		570120	159,90	
	M 22		570130	159,90	
	M 28		570140	159,90	
	M 35		570150	159,90	
	M 42 (PR-3S)	Z2	572706 R	696,00	
	M 54 (PR-3S)	Z2	572708 R	696,00	
	M 76,1 XL (PR-3S)	Z6 XL ³⁾ / Z7 XL 45 kN ⁴⁾	579101 R	1.213,00	
	M 88,9 G XL (PR-3S)	Z6 XL ³⁾ / Z7 XL 45 kN ⁴⁾	579110 R	1.416,00	
	M 108,0 G XL (PR-3S)	Z6 XL ³⁾ / Z7 XL 45 kN ⁴⁾	579111 R	1.416,00	
	M 15 S (PR-2B)	Z8	574738 R	131,20	
	M 18 S (PR-2B)	Z8	574740 R	131,20	
KEMBLA KemPress (AUS)	VAU 15 (OD 12,7 mm)		572687	164,90	
	VAU 20 (OD 19,1 mm)		572689	164,90	
	VAU 25 (OD 25,4 mm)		572691	164,90	
	VAU 32 (OD 31,8 mm)		572693	174,00	
	VAU 40 (OD 38,1 mm)		572695	257,90	
	VAU 50 (OD 50,8 mm)		572697	457,00	
	KEMBLA KemPress Gas (AUS)	VAU 15 (OD 12,7 mm)		572687	164,90
VAU 20 (OD 19,1 mm)			572689	164,90	
VAU 25 (OD 25,4 mm)			572691	164,90	
VAU 32 (OD 31,8 mm)			572693	174,00	
VAU 40 (OD 38,1 mm)			572695	257,90	
KISAN Kisan KD	KI 16*		571360	204,10	
	KI 20*		571370	204,10	
	KI 25*		571375	204,10	
	TH 16*		570460	192,90	
	TH 20*		570470	192,90	
	TH 25*		570495	192,90	
	TH 16 S (PR-2B)**	Z8	574782 R	158,20	
	TH 20 S (PR-2B)**	Z8	574788 R	158,20	
TH 25 S (PR-2B)**	Z8	574792 R	158,20		

System	Presszange/Pressring	Antrieb durch Zwischenzange	Art.-Nr.	€	System	Presszange/Pressring	Antrieb durch Zwischenzange	Art.-Nr.	€	
KISAN Kisan WL/WP	KI 16*		571360	204,10	LK Systems LK >B-Press	V 12		570107	159,90	
	KI 20*		571370	204,10		V 15		570115	159,90	
	KI 25*		571375	204,10		V 18		570125	159,90	
	KI 32		571380	275,10		V 22		570135	159,90	
	TH 16*		570460	192,90		V 28		570145	159,90	
	TH 20*		570470	192,90		V 35		570155	159,90	
	TH 25*		570495	192,90		V 42		570165	373,00	
	TH 32		570480	192,90		V 54		570175	383,00	
	TH 16 S (PR-2B)**	Z8	574782 R	158,20		V 12 S (PR-2B)		574748 R	131,20	
	TH 20 S (PR-2B)**	Z8	574788 R	158,20		V 15 S (PR-2B)	Z8	574752 R	131,20	
	TH 25 S (PR-2B)**	Z8	574792 R	158,20		V 18 S (PR-2B)	Z8	574756 R	131,20	
	TH 32 S (PR-2B)	Z8	574798 R	158,20		V 22 S (PR-2B)	Z8	574758 R	131,20	
	KISAN Kisan WR	TH 20*		570470		192,90	V 28 S (PR-2B)	Z8	574760 R	131,20
	TH 25*		570495	192,90		V 35 S (PR-2B)	Z8	574762 R	131,20	
TH 32		570480	192,90	LK Systems	V 12		570107	159,90		
TH 20 S (PR-2B)**	Z8	574788 R	158,20	LK >B-Press	V 15		570115	159,90		
TH 25 S (PR-2B)**	Z8	574792 R	158,20	Elförzinkat	V 18		570125	159,90		
TH 32 S (PR-2B)	Z8	574798 R	158,20	V 22		570135	159,90			
U 20*		570775	180,70	V 28		570145	159,90			
U 25*		570780	180,70	V 35		570155	159,90			
U 32		570785	211,20	V 42		570165	373,00			
U 40		570790	257,90	V 54		570175	383,00			
U 50		570795	310,00	V 12 S (PR-2B)		574748 R	131,20			
U 63 (PZ-S)		572365	669,00	V 15 S (PR-2B)	Z8	574752 R	131,20			
U 75 (PR-3B)		572828 R	680,00	V 18 S (PR-2B)	Z8	574756 R	131,20			
U 20 S (PR-2B)**	Z8	574862 R	148,20	V 22 S (PR-2B)	Z8	574758 R	131,20			
U 25 S (PR-2B)**	Z8	574864 R	148,20	V 28 S (PR-2B)	Z8	574760 R	131,20			
U 32 S (PR-2B)	Z8	574868 R	173,20	V 35 S (PR-2B)	Z8	574762 R	131,20			
KISAN Kistal C	M 15		570110	159,90	LK Systems	V 15		570115	159,90	
M 18		570120	159,90	LK >B-Press	V 18		570125	159,90		
M 22		570130	159,90	Gas	V 22		570135	159,90		
M 28		570140	159,90	V 28		570145	159,90			
M 35		570150	159,90	V 35		570155	159,90			
M 42 (PR-3S)	Z2	572706 R	696,00	V 42		570165	373,00			
M 54 (PR-3S)	Z2	572708 R	696,00	V 54		570175	383,00			
M 76,1 XL (PR-3S)	Z6 XL ³⁾ / Z7 XL 45 kN ⁴⁾	579101 R	1.213,00	V 15 S (PR-2B)	Z8	574752 R	131,20			
M 88,9 G XL (PR-3S)	Z6 XL ³⁾ / Z7 XL 45 kN ⁴⁾	579110 R	1.416,00	V 18 S (PR-2B)	Z8	574756 R	131,20			
M 108,0 G XL (PR-3S)	Z6 XL ³⁾ / Z7 XL 45 kN ⁴⁾	579111 R	1.416,00	V 22 S (PR-2B)	Z8	574758 R	131,20			
M 15 S (PR-2B)	Z8	574738 R	131,20	V 28 S (PR-2B)	Z8	574760 R	131,20			
M 18 S (PR-2B)	Z8	574740 R	131,20	V 35 S (PR-2B)	Z8	574762 R	131,20			
M 22 S (PR-2B)	Z8	574742 R	131,20	LK Systems	TH 16*		570460	192,90		
M 28 S (PR-2B)	Z8	574744 R	131,20	LK Universal	TH 20*		570470	192,90		
M 35 S (PR-2B)	Z8	574746 R	131,20	TH 25*		570495	192,90			
KISAN Kistal Inox	M 15		570110	159,90	TH 32		570480	192,90		
M 18		570120	159,90	TH 40		570485	255,80			
M 22		570130	159,90	TH 50 (PZ-S)		572400	669,00			
M 28		570140	159,90	TH 63 (PZ-S)		572405	669,00			
M 35		570150	159,90							
M 42 (PR-3S)	Z2	572706 R	696,00	M						
M 54 (PR-3S)	Z2	572708 R	696,00	MAINCOR	U 16*		570765	180,70		
M 76,1 XL (PR-3S)	Z6 XL ³⁾ / Z7 XL 45 kN ⁴⁾	579101 R	1.213,00	MAINPRESS	U 20*		570775	180,70		
M 88,9 G XL (PR-3S)	Z6 XL ³⁾ / Z7 XL 45 kN ⁴⁾	579110 R	1.416,00	U 25*		570780	180,70			
M 108,0 G XL (PR-3S)	Z6 XL ³⁾ / Z7 XL 45 kN ⁴⁾	579111 R	1.416,00	U 32		570785	211,20			
M 15 S (PR-2B)	Z8	574738 R	131,20	U 40		570790	257,90			
M 18 S (PR-2B)	Z8	574740 R	131,20	U 50		570795	310,00			
M 22 S (PR-2B)	Z8	574742 R	131,20	U 63 (PZ-S)		572365	669,00			
M 28 S (PR-2B)	Z8	574744 R	131,20	U 63 (PR-3B)	Z4	572837 R	772,00			
M 35 S (PR-2B)	Z8	574746 R	131,20	MAINCOR	U 16*		570765	180,70		
				MAINFLOR	U 20*		570775	180,70		
				Mair Heiztechnik M-Press	H 11,5*		570315	173,60		
				TH 16*		570460	192,90			
				TH 20*		570470	192,90			
				TH 26*		570475	192,90			
				TH 32		570480	192,90			
				TH 40		570485	255,80			
				TH 16 S (PR-2B)**	Z8	574782 R	158,20			
				TH 20 S (PR-2B)**	Z8	574788 R	158,20			
				TH 26 S (PR-2B)**	Z8	574794 R	158,20			
				TH 32 S (PR-2B)	Z8	574798 R	158,20			

L

Pressfitting-Systeme für Gasinstallationen dürfen nur mit den in der Tabelle gelb hinterlegten Presszangen/Pressringen gepresst werden.
Nationale Vorschriften beachten. Verwendungshinweise und Montageanweisungen der Systemanbieter/-hersteller lesen und beachten.
* Antrieb auch durch Hand-Radialpresse REMS Eco-Press, siehe Seite 227. Nationale Vorschriften beachten.
** Antrieb auch durch Hand-Radialpresse REMS Eco-Press unter Verwendung der Zwischenzange Z8, siehe Seite 227. Nationale Vorschriften beachten.

- Nur Presszangen ab Kennzeichnung „108“ (1. Quartal 2008), „208“ (2. Quartal 2008) usw. einsetzbar. Die Kennzeichnung ist auf jeder Pressbacke gestempelt.
- Für dieses Pressfitting-System ist die Herstellung der Pressverbindung mit Hand-Radialpressen nicht zugelassen.
- Antrieb durch REMS Power-Press XL ACC, siehe Seite 230.
- Antrieb durch REMS Akku-Press XL 45 kN 22 V ACC, siehe Seite 238.
- Zur Aufnahme geeigneter Presseinsätze.
- Pressfittings aus Rotguss (Sanpress XL) müssen mit Pressringen mit Presskontur VR, Pressfittings aus Kupfer (Profipress XL, Profipress G XL), C-Stahl (Prestabo XL) und aus nichtrostendem Stahl (Sanpress Inox XL, Sanpress Inox G XL) müssen mit Pressringen mit Presskontur VF gepresst werden.
- Für Gasinstallationen nur Pressringe mit Kennzeichnung „M 88,9 G“ bzw. „M 108 G“ auf den 3 Presssegmenten verwenden.
- Zur Herstellung von Pressverbindungen für Betriebsdruck ≤ PN 10.
- Für Rohre nach technischem Standard EN. Verwendungshinweise der Systemanbieter/-hersteller beachten.
- Für Rohre nach technischem Standard ASTM. Verwendungshinweise der Systemanbieter/-hersteller beachten.
- Für Gasinstallationen nur Presszangen mit Kennzeichnung „VMP ½“ G“ auf den Pressbacken verwenden.
- Bisherige Bezeichnung: Presszange C 26
- Nur Presszangen/Pressringe S (PR-2B) ab Kennzeichnung „125“ (1. Quartal 2025), „225“ (2. Quartal 2025) usw. einsetzbar. Die Kennzeichnung ist auf jeder Pressbacke gestempelt.

Eignung der REMS Presswerkzeuge für Pressfitting-Systeme: Stand 13. Oktober 2025. Der jeweils aktuelle Stand ist im Internet abzurufen:
www.rems.de > Downloads > Produktkataloge, -prospekte > REMS Katalog.
Zwischenzangen siehe Seite 288. Presszangen für weitere Pressfitting-Systeme auf Anfrage.

System	Presszange/Pressring	Antrieb durch Zwischenzange	Art.-Nr.	€	System	Presszange/Pressring	Antrieb durch Zwischenzange	Art.-Nr.	€	
Ma.s.ter System PRESSMASTER	TH 14*		570455	192,90	M-Press Fittings Ltd M-Press Copper	M 15		570110	159,90	
	TH 16*		570460	192,90		M 22		570130	159,90	
	TH 18*		570465	192,90		M 28		570140	159,90	
	TH 20*		570470	192,90		M 35		570150	159,90	
	TH 25*		570495	192,90		M 42 (PR-3S)	Z2	572706 R	696,00	
	TH 26*		570475	192,90		M 54 (PR-3S)	Z2	572708 R	696,00	
	TH 32		570480	192,90		M 66,7 XL (PR-3S)	Z6 XL ³⁾ / Z7 XL 45 kN ⁴⁾	579107 R	1.213,00	
	TH 40		570485	255,80		M 76,1 XL (PR-3S)	Z6 XL ³⁾ / Z7 XL 45 kN ⁴⁾	579101 R	1.213,00	
	TH 50 (PZ-S)		572400	669,00		M 88,9 G XL (PR-3S)	Z6 XL ³⁾ / Z7 XL 45 kN ⁴⁾	579110 R	1.416,00	
	TH 63 (PZ-S)		572405	669,00		M 108,0 G XL (PR-3S)	Z6 XL ³⁾ / Z7 XL 45 kN ⁴⁾	579111 R	1.416,00	
	TH 16 S (PR-2B)**	Z8	574782 R	158,20		M 15 S (PR-2B)	Z8	574738 R	131,20	
	TH 16 S (PR-2B)**	Z8	574782 R	158,20		M 22 S (PR-2B)	Z8	574742 R	131,20	
	TH 18 S (PR-2B)**	Z8	574786 R	158,20		M 28 S (PR-2B)	Z8	574744 R	131,20	
	TH 20 S (PR-2B)**	Z8	574788 R	158,20		M 35 S (PR-2B)	Z8	574746 R	131,20	
	TH 25 S (PR-2B)**	Z8	574792 R	158,20						
	TH 26 S (PR-2B)**	Z8	574794 R	158,20						
	TH 32 S (PR-2B)	Z8	574798 R	158,20						
	H 14*		570310	173,60		M-Press Fittings Ltd M-Press Stainless Steel	M 15		570110	159,90
	H 16*		570320	173,60		M 22		570130	159,90	
	H 18*		570340	173,60		M 28		570140	159,90	
	H 20*		570350	173,60		M 35		570150	159,90	
	H 26*		570370	173,60		M 42 (PR-3S)	Z2	572706 R	696,00	
	H 32		570380	173,60		M 54 (PR-3S)	Z2	572708 R	696,00	
	H 40 (PZ-4G)		570390	586,00		XP 66,7 XL (PR-3S)	Z6 XL ³⁾ / Z7 XL 45 kN ⁴⁾	579108 R	1.213,00	
	U 14*		570760	180,70		M 76,1 XL (PR-3S)	Z6 XL ³⁾ / Z7 XL 45 kN ⁴⁾	579101 R	1.213,00	
	U 16*		570765	180,70		M 88,9 G XL (PR-3S)	Z6 XL ³⁾ / Z7 XL 45 kN ⁴⁾	579110 R	1.416,00	
	U 18*		570770	180,70		M 108,0 G XL (PR-3S)	Z6 XL ³⁾ / Z7 XL 45 kN ⁴⁾	579111 R	1.416,00	
	U 20*		570775	180,70		M 15 S (PR-2B)	Z8	574738 R	131,20	
	U 25*		570780	180,70		M 22 S (PR-2B)	Z8	574742 R	131,20	
	U 32		570785	211,20		M 28 S (PR-2B)	Z8	574744 R	131,20	
	U 40		570790	257,90		M 35 S (PR-2B)	Z8	574746 R	131,20	
	U 50		570795	310,00						
	U 63 (PR-3B)	Z4	572837 R	772,00		Mueller Streamline PRS Copper Press	VUS ½" (OD 15,9 mm)		571770	192,90
	U 63 (PZ-S)		572365	669,00		VUS ¾" (OD 22,2 mm)		571775	192,90	
						VUS 1" (OD 28,6 mm)		571780	192,90	
						VUS 1 ¼" (OD 34,9 mm)		571785	192,90	
						VUS 1 ½" (OD 41,3 mm)		571790	373,00	
						VUS 2" (OD 54,0 mm)		571795	383,00	
						VUSFz 2 ½" (PR-3B) (OD 66,7 mm)	Z5	572819 R	641,00	
						VUSFz 3" (PR-3B) (OD 79,4 mm)	Z5	572820 R	641,00	
						VUSFz 4" (PR-3B) (OD 104,8 mm)	Z5	572821 R	680,00	
						MULTITHERM PRESSSYSTEM	TH 16*		570460	192,90
							TH 20*		570470	192,90
							TH 26*		570475	192,90
							TH 32		570480	192,90
							TH 40		570485	255,80
							TH 50 (PZ-S)		572400	669,00
							TH 63 (PZ-S)		572405	669,00
							THz 75 (PR-3B)	Z4	572829 R	641,00
							TH 16 S (PR-2B)**	Z8	574782 R	158,20
							TH 20 S (PR-2B)**	Z8	574788 R	158,20
							TH 26 S (PR-2B)**	Z8	574794 R	158,20
							TH 32 S (PR-2B)	Z8	574798 R	158,20
							Multicapas Industrial AIS PEX	Rfz 16*	571325	201,00
								Rfz 20*	571330	201,00
								Rfz 25	571335	201,00
								Rfz 32	571340	201,00
								U 16*	570765	180,70
								U 20*	570775	180,70
						U 25*	570780	180,70		
						U 32	570785	211,20		
						U 16 S (PR-2B)**	Z8	574860 R		
						U 20 S (PR-2B)**	Z8	574862 R		
						U 25 S (PR-2B)**	Z8	574864 R		
						U 32 S (PR-2B)**	Z8	574868 R		
					Multicapas Industrial AIS PPSU	H 16*	570320	173,60		
						H 20*	570350	173,60		
						H 25*	570360	173,60		
						H 26*	570370	173,60		
						H 32	570380	173,60		
						Rfz 16*	571325	201,00		
						Rfz 20*	571330	201,00		
						Rfz 25	571335	201,00		
						Rfz 32	571340	201,00		
						TH 16*	570460	192,90		
						TH 20*	570470	192,90		
						TH 25*	570495	192,90		
						TH 26*	570475	192,90		
						TH 32	570480	192,90		
						TH 40	570485	255,80		
						TH 50 (PZ-S)	572400	669,00		
						TH 63 (PZ-S)	572405	669,00		
						TH 16 S (PR-2B)**	Z8	574782 R		
						TH 20 S (PR-2B)**	Z8	574788 R		
						TH 25 S (PR-2B)**	Z8	574792 R		
						TH 26 S (PR-2B)**	Z8	574794 R		
						TH 32 S (PR-2B)	Z8	574798 R		
						U 16*	570765	180,70		
						U 20*	570775	180,70		
						U 25*	570780	180,70		
						U 26* ¹²⁾	570750	211,20		
						U 32	570785	211,20		
						U 40	570790	257,90		
						U 50	570795	310,00		
						U 63 (PZ-S)	572365	669,00		
						U 63 (PR-3B)	Z4	572837 R		
						U 16 S (PR-2B)**	Z8	574860 R		
						U 20 S (PR-2B)**	Z8	574862 R		
						U 25 S (PR-2B)**	Z8	574864 R		
						U 32 S (PR-2B)**	Z8	574868 R		
M-Press Fittings Ltd M-Press Carbon Steel	M 15		570110	159,90						
	M 22		570130	159,90						
	M 28 ¹⁾		570140	159,90						
	M 35		570150	159,90						
	M 42 (PR-3S)	Z2	572706 R	696,00						
	M 54 (PR-3S)	Z2	572708 R	696,00						
	XP 66,7 XL (PR-3S)	Z6 XL ³⁾ / Z7 XL 45 kN ⁴⁾	579108 R	1.213,00						
	M 76,1 XL (PR-3S)	Z6 XL ³⁾ / Z7 XL 45 kN ⁴⁾	579101 R	1.213,00						
	M 88,9 G XL (PR-3S)	Z6 XL ³⁾ / Z7 XL 45 kN ⁴⁾	579110 R	1.416,00						
	M 108,0 G XL (PR-3S)	Z6 XL ³⁾ / Z7 XL 45 kN ⁴⁾	579111 R	1.416,00						
	M 15 S (PR-2B)	Z8	574738 R	131,20						
	M 22 S (PR-2B)	Z8	574742 R	131,20						
	M 28 S (PR-2B)	Z8	574744 R	131,20						
	M 35 S (PR-2B)	Z8	574746 R	131,20						

System	Presszange/Pressring	Antrieb durch Zwischenzange	Art.-Nr.	€	System	Presszange/Pressring	Antrieb durch Zwischenzange	Art.-Nr.	€
Multicap Industrial	H 16*		570320	173,60	Multicap Industrial	H 16*		570320	173,60
AIS XPRT	H 20*		570350	173,60	multitubo systems MM	H 20*		570350	173,60
	H 25*		570360	173,60		H 25*		570360	173,60
	H 26*		570370	173,60		H 26*		570370	173,60
	H 32		570380	173,60		H 32		570380	173,60
	RFz 16*		571325	201,00		RFz 16*		571325	201,00
	RFz 20*		571330	201,00		RFz 20*		571330	201,00
	RFz 25		571335	201,00		RFz 25		571335	201,00
	RFz 32		571340	201,00		RFz 32		571340	201,00
	TH 16*		570460	192,90		TH 16*		570460	192,90
	TH 20*		570470	192,90		TH 20*		570470	192,90
	TH 25*		570495	192,90		TH 25*		570495	192,90
	TH 26*		570475	192,90		TH 26*		570475	192,90
	TH 32		570480	192,90		TH 32		570480	192,90
	TH 40		570485	255,80		TH 40		570485	255,80
	TH 50 (PZ-S)		572400	669,00		TH 50 (PZ-S)		572400	669,00
	TH 63 (PZ-S)		572405	669,00		TH 63 (PZ-S)		572405	669,00
	THz 75 (PR-3B)	Z4	572829 R	641,00		THz 75 (PR-3B)	Z4	572829 R	641,00
	TH 16 S (PR-2B)**	Z8	574782 R	158,20		TH 16 S (PR-2B)**	Z8	574782 R	158,20
	TH 20 S (PR-2B)**	Z8	574788 R	158,20		TH 20 S (PR-2B)**	Z8	574788 R	158,20
	TH 25 S (PR-2B)**	Z8	574792 R	158,20		TH 25 S (PR-2B)**	Z8	574792 R	158,20
	TH 26 S (PR-2B)**	Z8	574794 R	158,20		TH 26 S (PR-2B)**	Z8	574794 R	158,20
	TH 32 S (PR-2B)**	Z8	574798 R	158,20		TH 32 S (PR-2B)**	Z8	574798 R	158,20
	U 16*		570765	180,70		U 16*		570765	180,70
	U 20*		570775	180,70		U 20*		570775	180,70
	U 25*		570780	180,70		U 25*		570780	180,70
	U 26* ¹²⁾		570750	211,20		U 26* ¹²⁾		570750	211,20
	U 32		570785	211,20		U 32		570785	211,20
	U 40		570790	257,90		U 40		570790	257,90
	U 50		570795	310,00		U 50		570795	310,00
	U 63 (PZ-S)		572365	669,00		U 63 (PZ-S)		572365	669,00
	U 63 (PR-3B)	Z4	572837 R	772,00		U 63 (PR-3B)	Z4	572837 R	772,00
	U 75 (PR-3B)	Z4	572828 R	680,00		U 75 (PR-3B)	Z4	572828 R	680,00
	U 16 S (PR-2B)**	Z8	574860 R	148,20		U 16 S (PR-2B)**	Z8	574860 R	148,20
	U 20 S (PR-2B)**	Z8	574862 R	148,20		U 20 S (PR-2B)**	Z8	574862 R	148,20
	U 25 S (PR-2B)**	Z8	574864 R	148,20		U 25 S (PR-2B)**	Z8	574864 R	148,20
	U 26 S (PR-2B)**	Z8	574866 R	173,20		U 26 S (PR-2B)**	Z8	574866 R	173,20
	U 32 S (PR-2B)**	Z8	574868 R	173,20		U 32 S (PR-2B)**	Z8	574868 R	173,20
Multicap Industrial	U 16*		570765	180,70					
multitubo systems MC	U 18*		570770	180,70					
	U 20*		570775	180,70					
	U 25*		570780	180,70					
	U 32		570785	211,20					
	U 40		570790	257,90					
	U 50		570795	310,00					
	U 63 (PZ-S)		572365	669,00					
	U 63 (PR-3B)	Z4	572837 R	772,00					
	U 75 (PR-3B)	Z4	572828 R	680,00					
	U 16 S (PR-2B)**	Z8	574860 R	148,20					
	U 18 S (PR-2B)**	Z8	574870 R	148,20					
	U 20 S (PR-2B)**	Z8	574862 R	148,20					
	U 25 S (PR-2B)**	Z8	574864 R	148,20					
	U 32 S (PR-2B)	Z8	574868 R	173,20					
N									
NEUTHERM	H 16*		570320	173,60					
MEKUPRESS-HT	H 20*		570350	173,60					
	H 26*		570370	173,60					
	H 32		570380	173,60					
	H 40 (PZ-4G)		570390	586,00					
	U 40		570790	257,90					
NIBCO	VUS ½" (OD 15,9 mm)		571770	192,90					
Press System	VUS ¾" (OD 22,2 mm)		571775	192,90					
Copper	VUS 1" (OD 28,6 mm)		571780	192,90					
	VUS 1¼" (OD 34,9 mm)		571785	192,90					
	VUS 1½" (OD 41,3 mm)		571790	373,00					
	VUS 2" (OD 54,0 mm)		571795	383,00					
NICOLL FLUXO	TH 16*		570460	192,90					
	TH 20*		570470	192,90					
	TH 26*		570475	192,90					
	TH 32		570480	192,90					
	TH 40		570485	255,80					
	TH 50 (PZ-S)		572400	669,00					
	TH 63 (PZ-S)		572405	669,00					
	THz 75 (PR-3B)	Z4	572829 R	641,00					
	TH 16 S (PR-2B)**	Z8	574782 R	158,20					
	TH 20 S (PR-2B)**	Z8	574788 R	158,20					
	TH 26 S (PR-2B)**	Z8	574794 R	158,20					
	TH 32 S (PR-2B)	Z8	574798 R	158,20					

Pressfitting-Systeme für Gasinstallationen dürfen nur mit den in der Tabelle gelb hinterlegten Presszangen/Pressringen gepresst werden.

Nationale Vorschriften beachten. Verwendungshinweise und Montageanweisungen der Systemanbieter/-hersteller lesen und beachten.

* Antrieb auch durch Hand-Radialpresse REMS Eco-Press, siehe Seite 227. Nationale Vorschriften beachten.

** Antrieb auch durch Hand-Radialpresse REMS Eco-Press unter Verwendung der Zwischenzange Z8, siehe Seite 227. Nationale Vorschriften beachten.

¹⁾ Nur Presszangen ab Kennzeichnung „108“ (1. Quartal 2008), „208“ (2. Quartal 2008) usw. einsetzbar. Die Kennzeichnung ist auf jeder Pressbacke gestempelt.

²⁾ Für dieses Pressfitting-System ist die Herstellung der Pressverbindung mit Hand-Radialpressen nicht zugelassen.

³⁾ Antrieb durch REMS Power-Press XL ACC, siehe Seite 230.

⁴⁾ Antrieb durch REMS Akku-Press XL 45 kN 22 V ACC, siehe Seite 238.

⁵⁾ Zur Aufnahme geeigneter Presseinsätze.

⁶⁾ Pressfittings aus Rotguss (Sanpress XL) müssen mit Pressringen mit Presskontur VR, Pressfittings aus Kupfer (Profipress XL, Profipress G XL), C-Stahl (Prestabo XL) und aus nichtrostendem Stahl (Sanpress Inox XL, Sanpress Inox G XL) müssen mit Pressringen mit Presskontur VF gepresst werden.

⁷⁾ Für Gasinstallationen nur Pressringe mit Kennzeichnung „M 88,9 G“ bzw. „M 108 G“ auf den 3 Presssegmenten verwenden.

⁸⁾ Zur Herstellung von Pressverbindungen für Betriebsdruck ≤ PN 10.

⁹⁾ Für Rohre nach technischem Standard EN. Verwendungshinweise der Systemanbieter/-hersteller beachten.

¹⁰⁾ Für Rohre nach technischem Standard ASTM. Verwendungshinweise der Systemanbieter/-hersteller beachten.

¹¹⁾ Für Gasinstallationen nur Presszangen mit Kennzeichnung „VMP ½“ G“ auf den Pressbacken verwenden.

¹²⁾ Bisherige Bezeichnung: Presszange C 26

¹³⁾ Nur Presszangen/Pressringe S (PR-2B) ab Kennzeichnung „125“ (1. Quartal 2025), „225“ (2. Quartal 2025) usw. einsetzbar.

Die Kennzeichnung ist auf jeder Pressbacke gestempelt.

Eignung der REMS Presswerkzeuge für Pressfitting-Systeme: Stand 13. Oktober 2025. Der jeweils aktuelle Stand ist im Internet abzurufen:

www.rems.de > Downloads > Produktkataloge, -prospekte > REMS Katalog.

Zwischenzangen siehe Seite 288. Presszangen für weitere Pressfitting-Systeme auf Anfrage.

REMS Presszangen REMS Pressringe

Zubehör für REMS Radialpressen (außer REMS Mini-Press) und geeignete Radialpressen anderer Fabrikate

System	Presszange/Pressring	Antrieb durch Zwischenzange	Art.-Nr.	€
NUPI Industrie	B 16*		570850	210,20
Italiane	B 18*		570855	210,20
Multinupi	B 20*		570860	210,20
	B 26		570870	232,50
	B 32		570880	232,50
	F 16*		570717	183,80
	F 18*		570720	183,80
	F 20*		570727	183,80
	F 26*		570730	199,00
	F 32		570735	199,00
	F 16 S (PR-2B)**	Z8	574728 R	150,80
	F 20 S (PR-2B)**	Z8	574730 R	150,80
	F 26 S (PR-2B)**	Z8	574732 R	163,20
	F 32 S (PR-2B)	Z8	574734 R	163,20
	H 16*		570320	173,60
	H 18*		570340	173,60
	H 20*		570350	173,60
	H 25*		570360	173,60
	H 26*		570370	173,60
	H 32		570380	173,60
	TH 16*		570460	192,90
	TH 18*		570465	192,90
	TH 20*		570470	192,90
	TH 25*		570495	192,90
	TH 26*		570475	192,90
	TH 32		570480	192,90
	TH 16 S (PR-2B)**	Z8	574782 R	158,20
	TH 18 S (PR-2B)**	Z8	574786 R	158,20
	TH 20 S (PR-2B)**	Z8	574788 R	158,20
	TH 25 S (PR-2B)**	Z8	574792 R	158,20
	TH 26 S (PR-2B)**	Z8	574794 R	158,20
	TH 32 S (PR-2B)	Z8	574798 R	158,20
	U 14*		570760	180,70
	U 16*		570765	180,70
	U 18*		570770	180,70
	U 20*		570775	180,70
	U 25*		570780	180,70
	U 26* ¹²⁾		570750	211,20
	U 32		570785	211,20
	U 40		570790	257,90
	U 50		570795	310,00
	U 63 (PR-3B)	Z4	572837 R	772,00
	U 63 (PZ-S)		572365	669,00
	U 14 S (PR-2B)**	Z8	574858 R	148,20
	U 16 S (PR-2B)**	Z8	574860 R	148,20
	U 18 S (PR-2B)**	Z8	574870 R	148,20
	U 20 S (PR-2B)**	Z8	574862 R	148,20
	U 25 S (PR-2B)**	Z8	574864 R	148,20
	U 26 S (PR-2B)**	Z8	574866 R	173,20
	U 32 S (PR-2B)	Z8	574868 R	173,20
Nussbaum	VMP 3/4" (ØD 17,2 mm)		571740	222,30
Optifitt-Press	VMP 1/2" G (ØD 21,3 mm)		571766 R	222,30
	VMPz 3/4" (ØD 26,9 mm)		571764	222,30
	VMPz 1" (ØD 33,7 mm)		571767	222,30
	VMPz 1 1/4" (PZ-S) (ØD 42,4 mm)		572413	730,00
	VMPz 1 1/2" (PR-3B) (ØD 48,3 mm)	Z5	572844 R	505,00
	VMPz 2" (PR-3B) (ØD 60,3 mm)	Z5	572845 R	505,00
Nussbaum	VRX 16		571750	202,00
Optiflex-Flowpress	VRX 20		571752	202,00
	VRX 25		571754	222,30
	VRX 32		571756	222,30
	VRX 40		571758	309,00
	VRX 50		571760	362,00
	VRX 63		571797	699,00
Nussbaum	V 15		570115	159,90
Optipress	V 18		570125	159,90
Aquaplus	V 22		570135	159,90
	V 28		570145	159,90
	V 35		570155	159,90
	V 42		570165	373,00
	V 42 (PR-2B)	Z2	572850 R	334,00
	V 54		570175	383,00
	V 54 (PR-2B)	Z2	572851 R	361,00
	Vfz 64,0 (PR-3B)	Z5	572815 R	641,00
	Vfz 76,1 (PR-3B)	Z5	572816 R	641,00
	Vfz 88,9 (PR-3B)	Z5	572817 R	680,00
	Vfz 108,0 (PR-3B)	Z5	572818 R	680,00
	V 15 S (PR-2B)	Z8	574752 R	131,20
	V 18 S (PR-2B)	Z8	574756 R	131,20
	V 22 S (PR-2B)	Z8	574758 R	131,20
	V 28 S (PR-2B)	Z8	574760 R	131,20
	V 35 S (PR-2B)	Z8	574762 R	131,20
Nussbaum	V 15		570115	159,90
Optipress-Gaz	V 18		570125	159,90
	V 22		570135	159,90
	V 28		570145	159,90
	V 35		570155	159,90
	V 42		570165	373,00
	V 42 (PR-2B)	Z2	572850 R	334,00
	V 54		570175	383,00
	V 54 (PR-2B)	Z2	572851 R	361,00
	Vfz 64,0 (PR-3B)	Z5	572815 R	641,00
	Vfz 76,1 (PR-3B)	Z5	572816 R	641,00
	Vfz 88,9 (PR-3B)	Z5	572817 R	680,00
	Vfz 108,0 (PR-3B)	Z5	572818 R	680,00
	V 15 S (PR-2B)	Z8	574752 R	131,20
	V 18 S (PR-2B)	Z8	574756 R	131,20
	V 22 S (PR-2B)	Z8	574758 R	131,20
	V 28 S (PR-2B)	Z8	574760 R	131,20
	V 35 S (PR-2B)	Z8	574762 R	131,20

System	Presszange/Pressring	Antrieb durch Zwischenzange	Art.-Nr.	€
Nussbaum	V 15		570115	159,90
Optipress-Therm	V 18		570125	159,90
	V 22		570135	159,90
	V 28		570145	159,90
	V 35		570155	159,90
	V 42		570165	373,00
	V 42 (PR-2B)	Z2	572850 R	334,00
	V 54		570175	383,00
	V 54 (PR-2B)	Z2	572851 R	361,00
	Vfz 64,0 (PR-3B)	Z5	572815 R	641,00
	Vfz 76,1 (PR-3B)	Z5	572816 R	641,00
	Vfz 88,9 (PR-3B)	Z5	572817 R	680,00
	Vfz 108,0 (PR-3B)	Z5	572818 R	680,00
	V 15 S (PR-2B)	Z8	574752 R	131,20
	V 18 S (PR-2B)	Z8	574756 R	131,20
	V 22 S (PR-2B)	Z8	574758 R	131,20
	V 28 S (PR-2B)	Z8	574760 R	131,20
	V 35 S (PR-2B)	Z8	574762 R	131,20
O				
Oventrop	H 16 A*		570620	225,60
Cofit P	H 20 A*		570650	225,60
	H 26 A*		570670	225,60
	H 32 A*		570680	225,60
	H 40 A*		570690	387,00
	U 50		570795	310,00
	U 63 (PR-3B)	Z4	572837 R	772,00
	U 63 (PZ-S)		572365	669,00
Oventrop	H 16 A*		570620	225,60
Cofit PD	H 20 A*		570650	225,60
	H 26 A*		570670	225,60
Oventrop	H 16 A*		570620	225,60
Cofit PDK	H 20 A*		570650	225,60
	H 26 A*		570670	225,60
Oventrop	H 16 A*		570620	225,60
Cofit PD-HT	H 20 A*		570650	225,60
	H 25 A*		570660	225,60
	H 32 A*		570680	225,60
Oventrop	H 16 A*		570620	225,60
Cofit PDK-HT	H 20 A*		570650	225,60
P				
PBTub	Rfz 12*		571320	201,00
SERTIPRESS	Rfz 16*		571325	201,00
	Rfz 20*		571330	201,00
	Rfz 25		571335	201,00
PBTub	M 15		570110	159,90
SERTI-STEEL	M 18		570120	159,90
	M 22		570130	159,90
	M 28		570140	159,90
	M 35		570150	159,90
	M 42 (PR-3S)	Z2	572706 R	696,00
	M 54 (PR-3S)	Z2	572708 R	696,00
	M 76,1 XL (PR-3S)	Z6 XL ³⁾ / Z7 XL 45 kN ⁴⁾	579101 R	1.213,00
	M 88,9 G XL (PR-3S)	Z6 XL ³⁾ / Z7 XL 45 kN ⁴⁾	579110 R	1.416,00
	M 108,0 G XL (PR-3S)	Z6 XL ³⁾ / Z7 XL 45 kN ⁴⁾	579111 R	1.416,00
	M 15 S (PR-2B)	Z8	574738 R	131,20
	M 18 S (PR-2B)	Z8	574740 R	131,20
	M 22 S (PR-2B)	Z8	574742 R	131,20
	M 28 S (PR-2B)	Z8	574744 R	131,20
	M 35 S (PR-2B)	Z8	574746 R	131,20
Pegler Yorkshire	> Aalberts integrated piping systems			
PERFEXIM	U 16*		570765	180,70
PERFEKT	U 20*		570775	180,70
SYSTEM	U 25*		570780	180,70
	U 32		570785	211,20
	U 16 S (PR-2B)**	Z8	574860 R	148,20
	U 20 S (PR-2B)**	Z8	574862 R	148,20
	U 25 S (PR-2B)**	Z8	574864 R	148,20
	U 32 S (PR-2B)	Z8	574868 R	173,20
PERFEXIM	U 16*		570765	180,70
PERFEKT	U 20*		570775	180,70
SYSTEM PLUS	U 25*		570780	180,70
	U 32		570785	211,20
	U 40		570790	257,90
	U 50		570795	310,00
	U 63 (PZ-S)		572365	669,00
	U 16 S (PR-2B)**	Z8	574860 R	148,20
	U 20 S (PR-2B)**	Z8	574862 R	148,20
	U 25 S (PR-2B)**	Z8	574864 R	148,20
	U 32 S (PR-2B)	Z8	574868 R	173,20
	TH 16*		570460	192,90
	TH 20*		570470	192,90
	TH 25*		570495	192,90
	TH 32		570480	192,90
	TH 40		570485	255,80
	TH 50 (PZ-S)		572400	669,00
	TH 63 (PZ-S)		572405	669,00
	TH 16 S (PR-2B)**	Z8	574782 R	158,20
	TH 20 S (PR-2B)**	Z8	574788 R	158,20
	TH 25 S (PR-2B)**	Z8	574792 R	158,20
	TH 32 S (PR-2B)	Z8	574798 R	158,20

System	Presszange/Pressring	Antrieb durch Zwischenzange	Art.-Nr.	€	System	Presszange/Pressring	Antrieb durch Zwischenzange	Art.-Nr.	€	
PERFILTUBO PERFILALUPEX	U 16*		570765	180,70	Pipetec Connect	TH 16*		570460	192,90	
	U 18*		570770	180,70		TH 20*		570470	192,90	
	U 20*		570775	180,70		TH 26*		570475	192,90	
	U 25*		570780	180,70		TH 32		570480	192,90	
	U 32		570785	211,20		TH 40		570485	255,80	
	U 40		570790	257,90		TH 50 (PZ-S)		572400	669,00	
	U 50		570795	310,00		TH 63 (PZ-S)		572405	669,00	
	U 63 (PR-3B)	Z4	572837 R	772,00		TH 16 S (PR-2B)**	Z8	574782 R	158,20	
	U 63 (PZ-S)		572365	669,00		TH 20 S (PR-2B)**	Z8	574788 R	158,20	
	U 75 (PR-3B)	Z4	572828 R	680,00		TH 26 S (PR-2B)**	Z8	574794 R	158,20	
	PERFILTUBO PERFILPRESS	M 15		570110		159,90	TH 32 S (PR-2B)	Z8	574798 R	158,20
		M 18		570120		159,90	U 16*		570765	180,70
M 22			570130	159,90	U 20*		570775	180,70		
M 28			570140	159,90	U 32		570785	211,20		
M 35			570150	159,90	PLASTICA ALFA Multitplex	TH 16*		570460	192,90	
M 42 (PR-3S)		Z2	572706 R	696,00		TH 20*		570470	192,90	
M 54 (PR-3S)		Z2	572708 R	696,00		TH 26*		570475	192,90	
M 76,1 XL (PR-3S)		Z6 XL ³⁾ / Z7 XL 45kN ⁴⁾	579101 R	1.213,00		TH 32		570480	192,90	
M 15 S (PR-2B)		Z8	574738 R	131,20		TH 16 S (PR-2B)**	Z8	574782 R	158,20	
M 18 S (PR-2B)		Z8	574742 R	131,20		TH 20 S (PR-2B)**	Z8	574788 R	158,20	
M 22 S (PR-2B)		Z8	574744 R	131,20	TH 26 S (PR-2B)**	Z8	574794 R	158,20		
M 28 S (PR-2B)		Z8	574746 R	131,20	TH 32 S (PR-2B)	Z8	574798 R	158,20		
PEXTUBE PexTube		RFz 16*		571325	201,00	PLASTICA ALFA Multitplex Air	TH 16*		570460	192,90
		RFz 20*		571330	201,00		TH 20*		570470	192,90
		RFz 25		571337	222,00		TH 26*		570475	192,90
	RFz 32		571342	222,00	TH 32			570480	192,90	
	Pipelife C-PRESS	M 15		570110	159,90		TH 16 S (PR-2B)**	Z8	574782 R	158,20
M 18			570120	159,90	TH 20 S (PR-2B)**	Z8	574788 R	158,20		
M 22			570130	159,90	TH 26 S (PR-2B)**	Z8	574794 R	158,20		
M 28			570140	159,90	TH 32 S (PR-2B)	Z8	574798 R	158,20		
M 35			570150	159,90	PLASTICA ALFA Multitplexalfa Gas	TH 16*		570460	192,90	
M 42 (PR-3S)		Z2	572706 R	696,00		TH 20*		570470	192,90	
M 54 (PR-3S)		Z2	572708 R	696,00		TH 26*		570475	192,90	
M 76,1 XL (PR-3S)		Z6 XL ³⁾ / Z7 XL 45kN ⁴⁾	579101 R	1.213,00		TH 16 S (PR-2B)**	Z8	574782 R	158,20	
M 88,9 G XL (PR-3S)		Z6 XL ³⁾ / Z7 XL 45kN ⁴⁾	579110 R	1.416,00		TH 20 S (PR-2B)**	Z8	574788 R	158,20	
M 108,0 G XL (PR-3S)		Z6 XL ³⁾ / Z7 XL 45kN ⁴⁾	579111 R	1.416,00		TH 26 S (PR-2B)**	Z8	574794 R	158,20	
M 15 S (PR-2B)		Z8	574738 R	131,20	PLASTICA ALFA Multitplexalfa Gas protek	TH 16*		570460	192,90	
M 18 S (PR-2B)		Z8	574740 R	131,20		TH 20*		570470	192,90	
M 22 S (PR-2B)		Z8	574742 R	131,20		TH 26*		570475	192,90	
M 28 S (PR-2B)		Z8	574744 R	131,20		TH 16 S (PR-2B)**	Z8	574782 R	158,20	
M 35 S (PR-2B)		Z8	574746 R	131,20	TH 20 S (PR-2B)**	Z8	574788 R	158,20		
Pipelife Edelstahl	M 15		570110	159,90	TH 26 S (PR-2B)**	Z8	574794 R	158,20		
	M 18		570120	159,90	TH 32 S (PR-2B)	Z8	574798 R	158,20		
	M 22		570130	159,90	PLASTICA ALFA Multitplex Plus	TH 16*		570460	192,90	
	M 28		570140	159,90		TH 20*		570470	192,90	
	M 35		570150	159,90		TH 26*		570475	192,90	
	M 42 (PR-3S)	Z2	572706 R	696,00		TH 32		570480	192,90	
	M 54 (PR-3S)	Z2	572708 R	696,00		TH 16 S (PR-2B)**	Z8	574782 R	158,20	
	M 76,1 XL (PR-3S)	Z6 XL ³⁾ / Z7 XL 45kN ⁴⁾	579101 R	1.213,00		TH 20 S (PR-2B)**	Z8	574788 R	158,20	
	M 88,9 G XL (PR-3S)	Z6 XL ³⁾ / Z7 XL 45kN ⁴⁾	579110 R	1.416,00	TH 26 S (PR-2B)**	Z8	574794 R	158,20		
	M 108,0 G XL (PR-3S)	Z6 XL ³⁾ / Z7 XL 45kN ⁴⁾	579111 R	1.416,00	TH 32 S (PR-2B)	Z8	574798 R	158,20		
	M 15 S (PR-2B)	Z8	574738 R	131,20	PLASTICA ALFA Multitplex Thermo	TH 16*		570460	192,90	
	M 18 S (PR-2B)	Z8	574740 R	131,20		TH 20*		570470	192,90	
	M 22 S (PR-2B)	Z8	574742 R	131,20		TH 26*		570475	192,90	
	M 28 S (PR-2B)	Z8	574744 R	131,20		TH 32		570480	192,90	
	M 35 S (PR-2B)	Z8	574746 R	131,20		TH 16 S (PR-2B)**	Z8	574782 R	158,20	
Pipelife RADOPRESS	TH 16*		570460	192,90	TH 20 S (PR-2B)**	Z8	574788 R	158,20		
	TH 18*		570465	192,90	TH 26 S (PR-2B)**	Z8	574794 R	158,20		
	TH 20*		570470	192,90	TH 32 S (PR-2B)	Z8	574798 R	158,20		
	TH 26*		570475	192,90	PLASTICA ALFA Multitplex Thermo Plus	TH 16*		570460	192,90	
	TH 32		570480	192,90		TH 20*		570470	192,90	
	TH 40		570485	255,80		TH 26*		570475	192,90	
	TH 50 (PZ-S)		572400	669,00		TH 32		570480	192,90	
	TH 63 (PZ-S)		572405	669,00		TH 16 S (PR-2B)**	Z8	574782 R	158,20	
	TH 16 S (PR-2B)**	Z8	574782 R	158,20		TH 20 S (PR-2B)**	Z8	574788 R	158,20	
	TH 18 S (PR-2B)**	Z8	574786 R	158,20	TH 26 S (PR-2B)**	Z8	574794 R	158,20		
	TH 20 S (PR-2B)**	Z8	574788 R	158,20	TH 32 S (PR-2B)	Z8	574798 R	158,20		
	TH 26 S (PR-2B)**	Z8	574794 R	158,20						
	TH 32 S (PR-2B)	Z8	574798 R	158,20						

Pressfitting-Systeme für Gasinstallationen dürfen nur mit den in der Tabelle gelb hinterlegten Presszangen/Pressringen gepresst werden.

Nationale Vorschriften beachten. Verwendungshinweise und Montageanweisungen der Systemanbieter/-hersteller lesen und beachten.

* Antrieb auch durch Hand-Radialpresse REMS Eco-Press, siehe Seite 227. Nationale Vorschriften beachten.

** Antrieb auch durch Hand-Radialpresse REMS Eco-Press unter Verwendung der Zwischenzange Z8, siehe Seite 227. Nationale Vorschriften beachten.

¹⁾ Nur Presszangen ab Kennzeichnung „108“ (1. Quartal 2008), „208“ (2. Quartal 2008) usw. einsetzbar. Die Kennzeichnung ist auf jeder Pressbacke gestempelt.

²⁾ Für dieses Pressfitting-System ist die Herstellung der Pressverbindung mit Hand-Radialpressen nicht zugelassen.

³⁾ Antrieb durch REMS Power-Press XL ACC, siehe Seite 230.

⁴⁾ Antrieb durch REMS Akku-Press XL 45kN 22V ACC, siehe Seite 238.

⁵⁾ Zur Aufnahme geeigneter Presseinsätze.

⁶⁾ Pressfittings aus Rotguss (Sanpress XL) müssen mit Pressringen mit Presskontur VR, Pressfittings aus Kupfer (Profipress XL, Profipress G XL), C-Stahl (Prestabo XL) und aus nichtrostendem Stahl (Sanpress Inox XL, Sanpress Inox G XL) müssen mit Pressringen mit Presskontur VF gepresst werden.

⁷⁾ Für Gasinstallationen nur Pressringe mit Kennzeichnung „M 88,9 G“ bzw. „M 108 G“ auf den 3 Presssegmenten verwenden.

⁸⁾ Zur Herstellung von Pressverbindungen für Betriebsdruck \leq PN 10.

⁹⁾ Für Rohre nach technischem Standard EN. Verwendungshinweise der Systemanbieter/-hersteller beachten.

¹⁰⁾ Für Rohre nach technischem Standard ASTM. Verwendungshinweise der Systemanbieter/-hersteller beachten.

¹¹⁾ Für Gasinstallationen nur Presszangen mit Kennzeichnung „VMP 1/2“ G“ auf den Pressbacken verwenden.

¹²⁾ Bisherige Bezeichnung: Presszange C 26

¹³⁾ Nur Presszangen/Pressringe S (PR-2B) ab Kennzeichnung „125“ (1. Quartal 2025), „225“ (2. Quartal 2025) usw. einsetzbar. Die Kennzeichnung ist auf jeder Pressbacke gestempelt.

Eignung der REMS Presswerkzeuge für Pressfitting-Systeme: Stand 13. Oktober 2025. Der jeweils aktuelle Stand ist im Internet abzurufen:

www.rems.de > Downloads > Produktkataloge, -prospekte > REMS Katalog.

Zwischenzangen siehe Seite 288. Presszangen für weitere Pressfitting-Systeme auf Anfrage.

REMS Presszangen REMS Pressringe

Zubehör für REMS Radialpressen (außer REMS Mini-Press) und geeignete Radialpressen anderer Fabrikate

System	Presszange/Pressring	Antrieb durch Zwischenzange	Art.-Nr.	€
PLÁSTICOS FERRO	U 16*		570765	180,70
FERROPLAST	U 20*		570775	180,70
GPF MULT Pressfitting	U 25*		570780	180,70
MULTICAPA	U 32		570785	211,20
	U 16 S (PR-2B)**	Z8	574860 R	148,20
	U 20 S (PR-2B)**	Z8	574862 R	148,20
	U 25 S (PR-2B)**	Z8	574864 R	148,20
	U 32 S (PR-2B)	Z8	574868 R	173,20
PLÁSTICOS FERRO	U 16*		570765	180,70
FERROPLAST	U 20*		570775	180,70
GPF PPSU	U 25*		570780	180,70
Pressfitting PEX	U 32		570785	211,20
y MULTICAPA	U 16 S (PR-2B)**	Z8	574860 R	148,20
	U 20 S (PR-2B)**	Z8	574862 R	148,20
	U 25 S (PR-2B)**	Z8	574864 R	148,20
	U 32 S (PR-2B)	Z8	574868 R	173,20
PLÁSTICOS FERRO	Rfz 16*		571325	201,00
FERROPLAST	Rfz 20*		571330	201,00
GPF PRESS	Rfz 25		571335	201,00
Pressfitting PEX	Rfz 32		571340	201,00
PLUMBING PLUS	K16/P18*		572600	201,00
EZIPEX Crimp	K/20*		572605	201,00
(AUS)	K/25*		572610	201,00
	K32		572615	201,00
	K1/40		572620	201,00
	K1/50		572625	330,00
PLUMBING PLUS	K16/P18*		572600	201,00
EZIPEX Gas	K/20*		572605	201,00
(AUS)	K/25*		572610	201,00
	K32		572615	201,00
	K1/40		572620	201,00
	K1/50		572625	330,00
PLUMBING PLUS	VAU 15 (OD 12,7 mm)		572687	164,90
EZIPRESS Gas	VAU 20 (OD 19,1 mm)		572689	164,90
(AUS)	VAU 25 (OD 25,4 mm)		572691	164,90
	VAU 32 (OD 31,8 mm)		572693	174,00
	VAU 40 (OD 38,1 mm)		572695	257,90
	VAU 50 (OD 50,8 mm)		572697	457,00
	VAUFz 65 (PR-3B) (OD 63,5 mm)	Z5	572839 R	641,00
	VAUFz 80 (PR-3B) (OD 76,2 mm)	Z5	572840 R	641,00
	VAUFz 100 (PR-3B) (OD 101,6 mm)	Z5	572841 R	680,00
PLUMBING PLUS	VAU 15 (OD 12,7 mm)		572687	164,90
EZIPRESS Solar	VAU 20 (OD 19,1 mm)		572689	164,90
(AUS)	VAU 25 (OD 25,4 mm)		572691	164,90
	VAU 15 S (PR-2B) (OD 12,7 mm)	Z8	574804 R	135,30
	VAU 20 S (PR-2B)** (OD 19,1 mm)	Z8	574806 R	135,30
	VAU 25 S (PR-2B)** (OD 25,4 mm)	Z8	574808 R	135,30
PLUMBING PLUS	VAU 15 (OD 12,7 mm)		572687	164,90
EZIPRESS Water	VAU 20 (OD 19,1 mm)		572689	164,90
(AUS)	VAU 25 (OD 25,4 mm)		572691	164,90
	VAU 32 (OD 31,8 mm)		572693	174,00
	VAU 40 (OD 38,1 mm)		572695	257,90
	VAU 50 (OD 50,8 mm)		572697	457,00
	VAUFz 65 (PR-3B) (OD 63,5 mm)	Z5	572839 R	641,00
	VAUFz 80 (PR-3B) (OD 76,2 mm)	Z5	572840 R	641,00
	VAUFz 100 (PR-3B) (OD 101,6 mm)	Z5	572841 R	680,00
	VAU 15 S (PR-2B) (OD 12,7 mm)	Z8	574804 R	135,30
	VAU 20 S (PR-2B)** (OD 19,1 mm)	Z8	574806 R	135,30
	VAU 25 S (PR-2B)** (OD 25,4 mm)	Z8	574808 R	135,30
POLYPIPE	TH 10*		570467	192,90
POLYSURE	TH 15*		570457	192,90
	TH 22*		570472	192,90
	TH 28		570477	192,90
POLYSAN	M 15		570110	159,90
Handelsoges.	M 18		570120	159,90
m.b.H. & Co KG	M 22		570130	159,90
(Krems/Öster-	M 28		570140	159,90
reich)	M 35		570150	159,90
POLYSAN-	M 42 (PR-3S)	Z2	572706 R	696,00
C-Stahl-Press-	M 54 (PR-3S)	Z2	572708 R	696,00
System M	M 76,1 XL (PR-3S)	Z6 XL ³⁾ / Z7 XL 45 kN ⁴⁾	579101 R	1.213,00
	M 88,9 G XL (PR-3S)	Z6 XL ³⁾ / Z7 XL 45 kN ⁴⁾	579110 R	1.416,00
	M 108,0 G XL (PR-3S)	Z6 XL ³⁾ / Z7 XL 45 kN ⁴⁾	579111 R	1.416,00
	M 15 S (PR-2B)	Z8	574738 R	131,20
	M 18 S (PR-2B)	Z8	574740 R	131,20
	M 22 S (PR-2B)	Z8	574742 R	131,20
	M 28 S (PR-2B)	Z8	574744 R	131,20
	M 35 S (PR-2B)	Z8	574746 R	131,20
POLYSAN	M 15		570110	159,90
Handelsoges.	M 18		570120	159,90
m.b.H. & Co KG	M 22		570130	159,90
(Krems/Öster-	M 28		570140	159,90
reich)	M 35		570150	159,90
POLYSAN-	M 42 (PR-3S)	Z2	572706 R	696,00
Edelstahl	M 54 (PR-3S)	Z2	572708 R	696,00
Press-System 1.4520	M 76,1 XL (PR-3S)	Z6 XL ³⁾ / Z7 XL 45 kN ⁴⁾	579101 R	1.213,00
	M 88,9 G XL (PR-3S)	Z6 XL ³⁾ / Z7 XL 45 kN ⁴⁾	579110 R	1.416,00
	M 108,0 G XL (PR-3S)	Z6 XL ³⁾ / Z7 XL 45 kN ⁴⁾	579111 R	1.416,00
	M 15 S (PR-2B)	Z8	574738 R	131,20
	M 18 S (PR-2B)	Z8	574740 R	131,20
	M 22 S (PR-2B)	Z8	574742 R	131,20
	M 28 S (PR-2B)	Z8	574744 R	131,20
	M 35 S (PR-2B)	Z8	574746 R	131,20

System	Presszange/Pressring	Antrieb durch Zwischenzange	Art.-Nr.	€
POLYSAN	M 15		570110	159,90
Handelsoges.	M 18		570120	159,90
m.b.H. & Co KG	M 22		570130	159,90
(Krems/Öster-	M 28		570140	159,90
reich)	M 35		570150	159,90
POLYSAN-	M 42 (PR-3S)	Z2	572706 R	696,00
Edelstahl	M 54 (PR-3S)	Z2	572708 R	696,00
Press-System Gas	M 76,1 XL (PR-3S)	Z7 XL 45 kN ⁴⁾	579101 R	1.213,00
	M 88,9 G XL (PR-3S) ⁷⁾	Z7 XL 45 kN ⁴⁾	579110 R	1.416,00
	M 108,0 G XL (PR-3S) ⁷⁾	Z7 XL 45 kN ⁴⁾	579111 R	1.416,00
	M 15 S (PR-2B)	Z8	574738 R	131,20
	M 18 S (PR-2B)	Z8	574740 R	131,20
	M 22 S (PR-2B)	Z8	574742 R	131,20
	M 28 S (PR-2B)	Z8	574744 R	131,20
	M 35 S (PR-2B)	Z8	574746 R	131,20
POLYSAN	M 15		570110	159,90
Handelsoges.	M 18		570120	159,90
m.b.H. & Co KG	M 22		570130	159,90
(Krems/Öster-	M 28		570140	159,90
reich)	M 35		570150	159,90
POLYSAN-	M 42 (PR-3S)	Z2	572706 R	696,00
Edelstahl	M 54 (PR-3S)	Z2	572708 R	696,00
Press-System Wasser	M 76,1 XL (PR-3S)	Z6 XL ³⁾ / Z7 XL 45 kN ⁴⁾	579101 R	1.213,00
	M 88,9 G XL (PR-3S)	Z6 XL ³⁾ / Z7 XL 45 kN ⁴⁾	579110 R	1.416,00
	M 108,0 G XL (PR-3S)	Z6 XL ³⁾ / Z7 XL 45 kN ⁴⁾	579111 R	1.416,00
	M 15 S (PR-2B)	Z8	574738 R	131,20
	M 18 S (PR-2B)	Z8	574740 R	131,20
	M 22 S (PR-2B)	Z8	574742 R	131,20
	M 28 S (PR-2B)	Z8	574744 R	131,20
	M 35 S (PR-2B)	Z8	574746 R	131,20
POLYSAN	TH 14*		570455	192,90
Handelsoges.	TH 16*		570460	192,90
m.b.H. & Co KG	TH 17*		570462	192,90
(Krems/Öster-	TH 18*		570465	192,90
reich)	TH 20*		570470	192,90
POLYSAN-	TH 26*		570475	192,90
Press-System	TH 32		570480	192,90
	TH 40		570485	255,80
	TH 50 (PZ-S)		572400	669,00
	TH 63 (PZ-S)		572405	669,00
	Thz 75 (PR-3B)	Z4	572829 R	641,00
	TH 14 S (PR-2B)**	Z8	574778 R	158,20
	TH 16 S (PR-2B)**	Z8	574782 R	158,20
	TH 17 S (PR-2B)**	Z8	574784 R	158,20
	TH 18 S (PR-2B)**	Z8	574786 R	158,20
	TH 20 S (PR-2B)**	Z8	574788 R	158,20
	TH 26 S (PR-2B)**	Z8	574794 R	158,20
	TH 32 S (PR-2B)**	Z8	574798 R	158,20
POLYSAN	TH 14*		570455	192,90
Handelsoges.	TH 16*		570460	192,90
m.b.H. & Co KG	TH 17*		570462	192,90
(Krems/Öster-	TH 18*		570465	192,90
reich)	TH 20*		570470	192,90
POLYSAN-Henco-	TH 26*		570475	192,90
Press-System	HE 32		571900	230,50
	HEz 40		571904	334,00
	TH 14 S (PR-2B)**	Z8	574778 R	158,20
	TH 16 S (PR-2B)**	Z8	574782 R	158,20
	TH 17 S (PR-2B)**	Z8	574784 R	158,20
	TH 18 S (PR-2B)**	Z8	574786 R	158,20
	TH 20 S (PR-2B)**	Z8	574788 R	158,20
	TH 26 S (PR-2B)**	Z8	574794 R	158,20
	TH 32 S (PR-2B)**	Z8	574798 R	158,20
Prandelli	H 14*		570310	173,60
Multyrama Pf	H 16*		570320	173,60
	H 18*		570340	173,60
	H 20*		570350	173,60
	H 26*		570370	173,60
	H 32		570380	173,60
	U 40		570790	257,90
	U 50		570795	310,00
	U 63 (PR-3B)	Z4	572837 R	772,00
Prandelli	H 16*		570320	173,60
Multyrama Pfm	H 18*		570340	173,60
	H 20*		570350	173,60
	H 26*		570370	173,60
	H 32		570380	173,60
	TH 16*		570460	192,90
	TH 18*		570465	192,90
	TH 20*		570470	192,90
	TH 26*		570475	192,90
	TH 32		570480	192,90
	TH 40		570485	255,80
	TH 50 (PZ-S)		572400	669,00
	TH 16 S (PR-2B)**	Z8	574782 R	158,20
	TH 18 S (PR-2B)**	Z8	574786 R	158,20
	TH 20 S (PR-2B)**	Z8	574788 R	158,20
	TH 26 S (PR-2B)**	Z8	574794 R	158,20
	TH 32 S (PR-2B)**	Z8	574798 R	158,20
	U 16*		570765	180,70
	U 18*		570770	180,70
	U 20*		570775	180,70
	U 40		570790	257,90
	U 50		570795	310,00
	U 63 (PR-3B)	Z4	572837 R	772,00

System	Presszange/Pressring	Antrieb durch Zwischenzange	Art.-Nr.	€
PURMO	F 16*		570717	183,80
Cleverfit Radial	F 20*		570727	183,80
	F 26*		570730	199,00
	F 32		570735	199,00
	F 16 S (PR-2B)**	Z8	574728 R	150,80
	F 20 S (PR-2B)**	Z8	574730 R	150,80
	F 26 S (PR-2B)**	Z8	574732 R	163,20
	F 32 S (PR-2B)**	Z8	574734 R	163,20
	H 16*		570320	173,60
	H 20*		570350	173,60
	H 26*		570370	173,60
	H 32		570380	173,60
	TH 14*		570455	192,90
	TH 16*		570460	192,90
	TH 17*		570462	192,90
	TH 20*		570470	192,90
	TH 26*		570475	192,90
	TH 32		570480	192,90
	TH 40		570485	255,80
	TH 50 (PZ-S)		572400	669,00
	TH 63 (PZ-S)		572405	669,00
	TH 14 S (PR-2B)**	Z8	574778 R	158,20
	TH 16 S (PR-2B)**	Z8	574782 R	158,20
	TH 17 S (PR-2B)**	Z8	574784 R	158,20
	TH 20 S (PR-2B)**	Z8	574788 R	158,20
	TH 26 S (PR-2B)**	Z8	574794 R	158,20
	TH 32 S (PR-2B)**	Z8	574798 R	158,20
	U 16*		570765	180,70
	U 20*		570775	180,70
	U 32		570785	211,20
	U 16 S (PR-2B)**	Z8	574860 R	148,20
	U 20 S (PR-2B)**	Z8	574862 R	148,20
	U 32 S (PR-2B)	Z8	574868 R	173,20
	VP 16*		570910	191,90
	VP 20*		570915	191,90
	VP 32		570925	212,20
R				
Raccorderie Metallische aesPRES ¹⁾	M 15		570110	159,90
	M 18		570120	159,90
	M 22		570130	159,90
	M 28		570140	159,90
	M 35		570150	159,90
	M 42 (PR-3S)	Z2	572706 R	696,00
	M 54 (PR-3S)	Z2	572708 R	696,00
	M 15 S (PR-2B)	Z8	574738 R	131,20
	M 18 S (PR-2B)	Z8	574740 R	131,20
	M 22 S (PR-2B)	Z8	574742 R	131,20
	M 28 S (PR-2B)	Z8	574744 R	131,20
	M 35 S (PR-2B)	Z8	574746 R	131,20
Raccorderie Metallische inoxPRES ¹⁾	M 15		570110	159,90
	M 18		570120	159,90
	M 22		570130	159,90
	M 28		570140	159,90
	M 35		570150	159,90
	M 42 (PR-3S)	Z2	572706 R	696,00
	M 54 (PR-3S)	Z2	572708 R	696,00
	M 76.1 XL (PR-3S) ⁸⁾	Z7 XL 45 kN ⁴⁾	579101 R	1.213,00
	M 88.9 G XL (PR-3S) ⁸⁾	Z7 XL 45 kN ⁴⁾	579110 R	1.416,00
	M 108.0 G XL (PR-3S) ⁸⁾	Z7 XL 45 kN ⁴⁾	579111 R	1.416,00
	M 15 S (PR-2B)	Z8	574738 R	131,20
	M 18 S (PR-2B)	Z8	574740 R	131,20
	M 22 S (PR-2B)	Z8	574742 R	131,20
	M 28 S (PR-2B)	Z8	574744 R	131,20
	M 35 S (PR-2B)	Z8	574746 R	131,20

System	Presszange/Pressring	Antrieb durch Zwischenzange	Art.-Nr.	€
Raccorderie Metallische MARINEPRES ¹⁾	M 15		570110	159,90
	M 18		570120	159,90
	M 22		570130	159,90
	M 28		570140	159,90
	M 35		570150	159,90
	M 42 (PR-3S)	Z2	572706 R	696,00
	M 54 (PR-3S)	Z2	572708 R	696,00
	M 76.1 XL (PR-3S) ⁸⁾	Z7 XL 45 kN ⁴⁾	579101 R	1.213,00
	M 88.9 G XL (PR-3S) ⁸⁾	Z7 XL 45 kN ⁴⁾	579110 R	1.416,00
	M 108.0 G XL (PR-3S) ⁸⁾	Z7 XL 45 kN ⁴⁾	579111 R	1.416,00
	M 15 S (PR-2B)	Z8	574738 R	131,20
	M 18 S (PR-2B)	Z8	574740 R	131,20
	M 22 S (PR-2B)	Z8	574742 R	131,20
	M 28 S (PR-2B)	Z8	574744 R	131,20
	M 35 S (PR-2B)	Z8	574746 R	131,20
RBM Tita-fix	B 14*		570845	210,20
	B 16*		570850	210,20
	B 18*		570855	210,20
	B 20*		570860	210,20
	B 26		570870	232,50
	F 16*		570717	183,80
	F 18*		570720	183,80
	F 20*		570727	183,80
	F 16 S (PR-2B)**	Z8	574728 R	150,80
	F 20 S (PR-2B)**	Z8	574730 R	150,80
	H 14*		570310	173,60
	H 16*		570320	173,60
	H 18*		570340	173,60
	H 20*		570350	173,60
	H 26*		570370	173,60
	H 32		570380	173,60
	TH 14*		570455	192,90
	TH 16*		570460	192,90
	TH 18*		570465	192,90
	TH 20*		570470	192,90
	TH 26*		570475	192,90
	TH 32		570480	192,90
	TH 40		570485	255,80
	TH 50 (PZ-S)		572400	669,00
	TH 63 (PZ-S)		572405	669,00
	TH 16 S (PR-2B)**	Z8	574782 R	158,20
	TH 20 S (PR-2B)**	Z8	574788 R	158,20
	TH 26 S (PR-2B)**	Z8	574794 R	158,20
	TH 32 S (PR-2B)**	Z8	574798 R	158,20
	U 14*		570760	180,70
	U 16*		570765	180,70
	U 18*		570770	180,70
	U 20*		570775	180,70
RBM Tita-gas	TH 16*		570460	192,90
	TH 20*		570470	192,90
	TH 26*		570475	192,90
	TH 32		570480	192,90
	TH 16 S (PR-2B)**	Z8	574782 R	158,20
	TH 20 S (PR-2B)**	Z8	574788 R	158,20
	TH 26 S (PR-2B)**	Z8	574794 R	158,20
	TH 32 S (PR-2B)	Z8	574798 R	158,20

Pressfitting-Systeme für Gasinstallationen dürfen nur mit den in der Tabelle gelb hinterlegten Presszangen/Pressringen gepresst werden.

Nationale Vorschriften beachten. Verwendungshinweise und Montageanweisungen der Systemanbieter/-hersteller lesen und beachten.

* Antrieb auch durch Hand-Radialpresse REMS Eco-Press, siehe Seite 227. Nationale Vorschriften beachten.

** Antrieb auch durch Hand-Radialpresse REMS Eco-Press unter Verwendung der Zwischenzange Z8, siehe Seite 227. Nationale Vorschriften beachten.

¹⁾ Nur Presszangen ab Kennzeichnung „108“ (1. Quartal 2008), „208“ (2. Quartal 2008) usw. einsetzbar. Die Kennzeichnung ist auf jeder Pressbacke gestempelt.

²⁾ Für dieses Pressfitting-System ist die Herstellung der Pressverbindung mit Hand-Radialpressen nicht zugelassen.

³⁾ Antrieb durch REMS Power-Press XL ACC, siehe Seite 230.

⁴⁾ Antrieb durch REMS Akku-Press XL 45 kN 22 V ACC, siehe Seite 238.

⁵⁾ Zur Aufnahme geeigneter Presseinsätze.

⁶⁾ Pressfittings aus Rotguss (Sanpress XL) müssen mit Pressringen mit Presskontur VR, Pressfittings aus Kupfer (Profipress XL, Profipress G XL), C-Stahl (Prestabo XL) und aus nichtrostendem Stahl (Sanpress Inox XL, Sanpress Inox G XL) müssen mit Pressringen mit Presskontur VF gepresst werden.

⁷⁾ Für Gasinstallationen nur Pressringe mit Kennzeichnung „M 88,9 G“ bzw. „M 108 G“ auf den 3 Presssegmenten verwenden.

⁸⁾ Zur Herstellung von Pressverbindungen für Betriebsdruck ≤ PN 10.

⁹⁾ Für Rohre nach technischem Standard EN. Verwendungshinweise der Systemanbieter/-hersteller beachten.

¹⁰⁾ Für Rohre nach technischem Standard ASTM. Verwendungshinweise der Systemanbieter/-hersteller beachten.

¹¹⁾ Für Gasinstallationen nur Presszangen mit Kennzeichnung „VMP 1/2“ G“ auf den Pressbacken verwenden.

¹²⁾ Bisherige Bezeichnung: Presszange C 26

¹³⁾ Nur Presszangen/Pressringe S (PR-2B) ab Kennzeichnung „125“ (1. Quartal 2025), „225“ (2. Quartal 2025) usw. einsetzbar. Die Kennzeichnung ist auf jeder Pressbacke gestempelt.

Eignung der REMS Presswerkzeuge für Pressfitting-Systeme: Stand 13. Oktober 2025. Der jeweils aktuelle Stand ist im Internet abzurufen:

www.rems.de > Downloads > Produktkataloge, -prospekte > REMS Katalog.

Zwischenzangen siehe Seite 288. Presszangen für weitere Pressfitting-Systeme auf Anfrage.

System	Presszange/Pressring	Antrieb durch Zwischenzange	Art.-Nr.	€	
Redi NicolFluxo	TH 16*		570460	192,90	
	TH 18*		570465	192,90	
	TH 20*		570470	192,90	
	TH 26*		570475	192,90	
	TH 32		570480	192,90	
	TH 40		570485	255,80	
	TH 50 (PZ-S)		572400	669,00	
	TH 63 (PZ-S)		572405	669,00	
	THz 75 (PR-3B)	Z4	572829 R	641,00	
	TH 16 S (PR-2B)**	Z8	574782 R	158,20	
	TH 20 S (PR-2B)**	Z8	574788 R	158,20	
	TH 26 S (PR-2B)**	Z8	574794 R	158,20	
	TH 32 S (PR-2B)	Z8	574798 R	158,20	
	Redi NicolFluxo Gas	TH 16*		570460	192,90
		TH 20*		570470	192,90
		TH 26*		570475	192,90
		TH 16 S (PR-2B)**	Z8	574782 R	158,20
TH 20 S (PR-2B)**		Z8	574788 R	158,20	
TH 26 S (PR-2B)**		Z8	574794 R	158,20	
RIFENG U PRESS FITTING (F5)	U 14*		570760	180,70	
	U 16*		570765	180,70	
	U 18*		570770	180,70	
	U 20*		570775	180,70	
	U 25*		570780	180,70	
	U 32		570785	211,20	
	U 40		570790	257,90	
	U 50		570795	310,00	
	U 63 (PZ-S)		572365	669,00	
	U 63 (PR-3B)	Z4	572837 R	772,00	
	U 75 (PR-3B)	Z4	572828 R	680,00	
	RIFENG TH PRESS FITTING (F9)	TH 16*		570460	192,90
		TH 20*		570470	192,90
		TH 25*		570495	192,90
TH 26*			570475	192,90	
TH 32			570480	192,90	
TH 40			570485	255,80	
TH 50 (PZ-S)			572400	669,00	
TH 63 (PZ-S)		572405	669,00		
RIQUIER A SERTIR	Rfz 12*		571320	201,00	
	Rfz 16*		571325	201,00	
	Rfz 20*		571330	201,00	
	Rfz 25		571335	201,00	
RIQUIER Système multicouche	TH 16*		570460	192,90	
	TH 20*		570470	192,90	
	TH 26*		570475	192,90	
	TH 32		570480	192,90	
	TH 40		570485	255,80	
	TH 50 (PZ-S)		572400	669,00	
	TH 63 (PZ-S)		572405	669,00	
	TH 16 S (PR-2B)**	Z8	574782 R	158,20	
	TH 20 S (PR-2B)**	Z8	574788 R	158,20	
	TH 26 S (PR-2B)**	Z8	574794 R	158,20	
	TH 32 S (PR-2B)	Z8	574798 R	158,20	
	U 16*		570765	180,70	
	U 20*		570775	180,70	
	U 32		570785	211,20	
U 40		570790	257,90		
U 50		570795	310,00		
RLS RAPID LOCKING SYSTEM	RLS ¼" S (PR-2B)	Z8	574828 R	156,60	
	RLS ⅜" S (PR-2B)	Z8	574832 R	156,60	
	RLS ½" S (PR-2B)	Z8	574834 R	156,60	
	RLS ⅝" S (PR-2B)	Z8	574836 R	156,60	
	RLS ¾" S (PR-2B)	Z8	574838 R	156,60	
	RLS 7/8" S (PR-2B)	Z8	574840 R	156,60	
Roth PressCheck	RN 14*		572672	180,70	
	RN 16		572670	180,70	
	RN 17*		572674	180,70	
	RN 20*		572676	180,70	
	RN 25/26		572678	180,70	
	RN 32		572680	211,20	
	RN 40 (PR-3S)	Z2	572714 R	696,00	
	RN 50 (PR-3S)	Z2	572716 R	696,00	
	RNz 63 (PR-3B)	Z4	572836 R	772,00	
	Rubinetterie Bresciane Bonomi FRABOPRESS 316 GAS M	M 15		570110	159,90
		M 18		570120	159,90
M 22			570130	159,90	
M 28			570140	159,90	
M 35			570150	159,90	
M 42 (PR-3S)		Z2	572706 R	696,00	
M 54 (PR-3S)		Z2	572708 R	696,00	
M 15 S (PR-2B)		Z8	574738 R	131,20	
M 18 S (PR-2B)		Z8	574740 R	131,20	
M 22 S (PR-2B)		Z8	574742 R	131,20	
M 28 S (PR-2B)		Z8	574744 R	131,20	
M 35 S (PR-2B)		Z8	574746 R	131,20	
Rubinetterie Bresciane Bonomi FRABOPRESS 316 GAS V		V 15		570115	159,90
		V 18		570125	159,90
	V 22		570135	159,90	
	V 28		570145	159,90	
	V 35		570155	159,90	
	V 42		570165	373,00	
	V 54		570175	383,00	
	V 42 (PR-2B)	Z2	572850 R	334,00	
	V 54 (PR-2B)	Z2	572851 R	361,00	
	V 15 S (PR-2B)	Z8	574752 R	131,20	
	V 18 S (PR-2B)	Z8	574756 R	131,20	
	V 22 S (PR-2B)	Z8	574758 R	131,20	
	V 28 S (PR-2B)	Z8	574760 R	131,20	
	V 35 S (PR-2B)	Z8	574762 R	131,20	

System	Presszange/Pressring	Antrieb durch Zwischenzange	Art.-Nr.	€	
Rubinetterie Bresciane Bonomi FRABOPRESS 316 M	M 15		570110	159,90	
	M 18		570120	159,90	
	M 22		570130	159,90	
	M 28		570140	159,90	
	M 35		570150	159,90	
	M 42 (PR-3S)	Z2	572706 R	696,00	
	M 54 (PR-3S)	Z2	572708 R	696,00	
	M 66,7 XL (PR-3S)	Z6 XL ³⁾ / Z7 XL 45 kN ⁴⁾	579107 R	1.213,00	
	M 76,1 XL (PR-3S)	Z6 XL ³⁾ / Z7 XL 45 kN ⁴⁾	579101 R	1.213,00	
	M 88,9 G XL (PR-3S)	Z6 XL ³⁾ / Z7 XL 45 kN ⁴⁾	579110 R	1.416,00	
	M 108,0 G XL (PR-3S)	Z6 XL ³⁾ / Z7 XL 45 kN ⁴⁾	579111 R	1.416,00	
	M 15 S (PR-2B)	Z8	574738 R	131,20	
	M 18 S (PR-2B)	Z8	574740 R	131,20	
	M 22 S (PR-2B)	Z8	574742 R	131,20	
	M 28 S (PR-2B)	Z8	574744 R	131,20	
	M 35 S (PR-2B)	Z8	574746 R	131,20	
	Rubinetterie Bresciane Bonomi FRABOPRESS 316 V	V 15		570115	159,90
		V 18		570125	159,90
		V 22		570135	159,90
		V 28		570145	159,90
		V 35		570155	159,90
		V 42		570165	373,00
V 54			570175	383,00	
V 42 (PR-2B)		Z2	572850 R	334,00	
V 54 (PR-2B)		Z2	572851 R	361,00	
V 15 S (PR-2B)		Z8	574752 R	131,20	
V 18 S (PR-2B)		Z8	574756 R	131,20	
V 22 S (PR-2B)		Z8	574758 R	131,20	
V 28 S (PR-2B)		Z8	574760 R	131,20	
V 35 S (PR-2B)		Z8	574762 R	131,20	
Rubinetterie Bresciane Bonomi FRABOPRESS CHROME		V 12		570107	159,90
	V 15		570115	159,90	
	V 18		570125	159,90	
	V 22		570135	159,90	
	V 12 S (PR-2B)	Z8	574748 R	131,20	
	V 15 S (PR-2B)	Z8	574752 R	131,20	
	V 18 S (PR-2B)	Z8	574756 R	131,20	
	V 22 S (PR-2B)	Z8	574758 R	131,20	
	Rubinetterie Bresciane Bonomi FRABOPRESS C-STEEL M	M 15		570110	159,90
		M 18		570120	159,90
		M 22		570130	159,90
		M 28		570140	159,90
		M 35		570150	159,90
		M 42 (PR-3S)	Z2	572706 R	696,00
M 54 (PR-3S)		Z2	572708 R	696,00	
M 66,7 XL (PR-3S)		Z6 XL ³⁾ / Z7 XL 45 kN ⁴⁾	579107 R	1.213,00	
M 76,1 XL (PR-3S)		Z6 XL ³⁾ / Z7 XL 45 kN ⁴⁾	579101 R	1.213,00	
M 88,9 G XL (PR-3S)		Z6 XL ³⁾ / Z7 XL 45 kN ⁴⁾	579110 R	1.416,00	
M 108,0 G XL (PR-3S)		Z6 XL ³⁾ / Z7 XL 45 kN ⁴⁾	579111 R	1.416,00	
M 15 S (PR-2B)		Z8	574738 R	131,20	
M 18 S (PR-2B)		Z8	574740 R	131,20	
M 22 S (PR-2B)		Z8	574742 R	131,20	
M 35 S (PR-2B)	Z8	574746 R	131,20		
Rubinetterie Bresciane Bonomi FRABOPRESS C-STEEL V	V 12		570107	159,90	
	V 15		570115	159,90	
	V 18		570125	159,90	
	V 22		570135	159,90	
	V 28		570145	159,90	
	V 35		570155	159,90	
	V 42		570165	373,00	
	V 54		570175	383,00	
	V 42 (PR-2B)	Z2	572850 R	334,00	
	V 54 (PR-2B)	Z2	572851 R	361,00	
	V 15 S (PR-2B)	Z8	574752 R	131,20	
	V 18 S (PR-2B)	Z8	574756 R	131,20	
	V 22 S (PR-2B)	Z8	574758 R	131,20	
	V 28 S (PR-2B)	Z8	574760 R	131,20	
	V 35 S (PR-2B)	Z8	574762 R	131,20	
Rubinetterie Bresciane Bonomi FRABOPRESS GAS M	M 18		570120	159,90	
	M 22		570130	159,90	
	M 28		570140	159,90	
	M 35		570150	159,90	
	M 42 (PR-3S)	Z2	572706 R	696,00	
	M 54 (PR-3S)	Z2	572708 R	696,00	
	M 15 S (PR-2B)	Z8	574738 R	131,20	
	M 18 S (PR-2B)	Z8	574740 R	131,20	
	M 22 S (PR-2B)	Z8	574742 R	131,20	
	M 28 S (PR-2B)	Z8	574744 R	131,20	
	M 35 S (PR-2B)	Z8	574746 R	131,20	
	Rubinetterie Bresciane Bonomi FRABOPRESS GAS V	V 15		570115	159,90
		V 18		570125	159,90
		V 22		570135	159,90
V 28			570145	159,90	
V 35			570155	159,90	
V 42			570165	373,00	
V 54			570175	383,00	
V 42 (PR-2B)		Z2	572850 R	334,00	
V 54 (PR-2B)		Z2	572851 R	361,00	
V 15 S (PR-2B)		Z8	574752 R	131,20	
V 18 S (PR-2B)		Z8	574756 R	131,20	
V 22 S (PR-2B)		Z8	574758 R	131,20	
V 28 S (PR-2B)		Z8	574760 R	131,20	
V 35 S (PR-2B)		Z8	574762 R	131,20	

System	Presszange/Pressring	Antrieb durch Zwischenzange	Art.-Nr.	€	System	Presszange/Pressring	Antrieb durch Zwischenzange	Art.-Nr.	€
Rubinetterie	M 12		570100	159,90	Rubinetterie	B 14*		570845	210,20
Bresciane Bonomi	M 15		570110	159,90	Bresciane	B 16*		570850	210,20
FRABOPRESS M	M 18		570120	159,90	Bonomi	B 18*		570855	210,20
	M 22		570130	159,90	TURBO PRESS	B 20*		570860	210,20
	M 28		570140	159,90		B 26		570870	232,50
	M 35		570150	159,90		B 32		570880	232,50
	M 42 (PR-3S)	Z2	572706 R	696,00		H 14*		570310	173,60
	M 54 (PR-3S)	Z2	572708 R	696,00		H 16*		570320	173,60
	M 66,7 XL (PR-3S)	Z6 XL ²⁾ / Z7 XL 45 kN ⁴⁾	579107 R	1.213,00		H 18*		570340	173,60
	M 76,1 XL (PR-3S)	Z6 XL ²⁾ / Z7 XL 45 kN ⁴⁾	579101 R	1.213,00		H 20*		570350	173,60
	M 88,9 G XL (PR-3S)	Z6 XL ²⁾ / Z7 XL 45 kN ⁴⁾	579110 R	1.416,00		H 26*		570370	173,60
	M 108,0 G XL (PR-3S)	Z6 XL ²⁾ / Z7 XL 45 kN ⁴⁾	579111 R	1.416,00		H 32		570380	173,60
	M 12 S (PR-2B)	Z8	574736 R	131,20		TH 14*		570455	192,90
	M 15 S (PR-2B)	Z8	574738 R	131,20		TH 16*		570460	192,90
	M 18 S (PR-2B)	Z8	574740 R	131,20		TH 18*		570465	192,90
	M 22 S (PR-2B)	Z8	574742 R	131,20		TH 20*		570470	192,90
	M 28 S (PR-2B)	Z8	574744 R	131,20		TH 26*		570475	192,90
	M 35 S (PR-2B)	Z8	574746 R	131,20		TH 32		570480	192,90
						TH 40		570485	255,80
						TH 50 (PZ-S)		572400	669,00
						TH 63 (PZ-S)		572405	669,00
Rubinetterie	V 15		570115	159,90		TH 14 S (PR-2B)**	Z8	574778 R	158,20
Bresciane Bonomi	V 18		570125	159,90		TH 16 S (PR-2B)**	Z8	574782 R	158,20
FRABOPRESS	V 22		570135	159,90		TH 18 S (PR-2B)**	Z8	574786 R	158,20
SOLAR	V 28		570145	159,90		TH 20 S (PR-2B)**	Z8	574788 R	158,20
	V 35		570155	159,90		TH 26 S (PR-2B)**	Z8	574794 R	158,20
	V 15 S (PR-2B)	Z8	574752 R	131,20		TH 32 S (PR-2B)	Z8	574798 R	158,20
	V 18 S (PR-2B)	Z8	574756 R	131,20		U 14*		570760	180,70
	V 22 S (PR-2B)	Z8	574758 R	131,20		U 16*		570765	180,70
	V 28 S (PR-2B)	Z8	574760 R	131,20		U 18*		570770	180,70
	V 35 S (PR-2B)	Z8	574762 R	131,20		U 20*		570775	180,70
						U 26* ¹²⁾		570750	211,20
Rubinetterie	V 12		570107	159,90		U 32		570785	211,20
Bresciane Bonomi	V 15		570115	159,90		U 14 S (PR-2B)**	Z8	574858 R	148,20
FRABOPRESS V	V 18		570125	159,90		U 16 S (PR-2B)**	Z8	574860 R	148,20
	V 22		570135	159,90		U 18 S (PR-2B)**	Z8	574870 R	148,20
	V 28		570145	159,90		U 20 S (PR-2B)**	Z8	574862 R	148,20
	V 35		570155	159,90		U 26 S (PR-2B)**	Z8	574866 R	173,20
	V 42		570165	373,00		U 32 S (PR-2B)	Z8	574868 R	173,20
	V 54		570175	383,00					
	V 42 (PR-2B)	Z2	572850 R	334,00					
	V 54 (PR-2B)	Z2	572851 R	361,00					
	V 12 S (PR-2B)	Z8	574748 R	131,20					
	V 15 S (PR-2B)	Z8	574752 R	131,20					
	V 18 S (PR-2B)	Z8	574756 R	131,20					
	V 22 S (PR-2B)	Z8	574758 R	131,20					
	V 28 S (PR-2B)	Z8	574760 R	131,20					
	V 35 S (PR-2B)	Z8	574762 R	131,20					
Rubinetterie	M 15		570110	159,90					
Bresciane	M 18		570120	159,90					
Bonomi	M 22		570130	159,90					
TURBO Culi	M 28		570140	159,90					
	M 35		570150	159,90					
	M 42 (PR-3S)	Z2	572706 R	696,00					
	M 54 (PR-3S)	Z2	572708 R	696,00					
	M 76,1 XL (PR-3S)	Z6 XL ²⁾ / Z7 XL 45 kN ⁴⁾	579101 R	1.213,00					
	M 88,9 G XL (PR-3S)	Z6 XL ²⁾ / Z7 XL 45 kN ⁴⁾	579110 R	1.416,00					
	M 108,0 G XL (PR-3S)	Z6 XL ²⁾ / Z7 XL 45 kN ⁴⁾	579111 R	1.416,00					
	M 15 S (PR-2B)	Z8	574738 R	131,20					
	M 18 S (PR-2B)	Z8	574740 R	131,20					
	M 22 S (PR-2B)	Z8	574742 R	131,20					
	M 28 S (PR-2B)	Z8	574744 R	131,20					
	M 35 S (PR-2B)	Z8	574746 R	131,20					

S

Pressfitting-Systeme für Gasinstallationen dürfen nur mit den in der Tabelle gelb hinterlegten Presszangen/Pressringen gepresst werden. Nationale Vorschriften beachten. Verwendungshinweise und Montageanweisungen der Systemanbieter/-hersteller lesen und beachten.

* Antrieb auch durch Hand-Radialpresse REMS Eco-Press, siehe Seite 227. Nationale Vorschriften beachten.

** Antrieb auch durch Hand-Radialpresse REMS Eco-Press unter Verwendung der Zwischenzange Z8, siehe Seite 227. Nationale Vorschriften beachten.

¹⁾ Nur Presszangen ab Kennzeichnung „108“ (1. Quartal 2008), „208“ (2. Quartal 2008) usw. einsetzbar. Die Kennzeichnung ist auf jeder Pressbacke gestempelt.

²⁾ Für dieses Pressfitting-System ist die Herstellung der Pressverbindung mit Hand-Radialpressen nicht zugelassen.

³⁾ Antrieb durch REMS Power-Press XL ACC, siehe Seite 230.

⁴⁾ Antrieb durch REMS Akku-Press XL 45 kN 22 V ACC, siehe Seite 238.

⁵⁾ Zur Aufnahme geeigneter Presseinsätze.

⁶⁾ Pressfittings aus Rotguss (Sanpress XL) müssen mit Pressringen mit Presskontur VR, Pressfittings aus Kupfer (Profipress XL, Profipress G XL), C-Stahl (Prestabo XL) und aus nichtrostendem Stahl (Sanpress Inox XL, Sanpress Inox G XL) müssen mit Pressringen mit Presskontur VF gepresst werden.

⁷⁾ Für Gasinstallationen nur Pressringe mit Kennzeichnung „M 88,9 G“ bzw. „M 108 G“ auf den 3 Presssegmenten verwenden.

⁸⁾ Zur Herstellung von Pressverbindungen für Betriebsdruck ≤ PN 10.

⁹⁾ Für Rohre nach technischem Standard EN. Verwendungshinweise der Systemanbieter/-hersteller beachten.

¹⁰⁾ Für Rohre nach technischem Standard ASTM. Verwendungshinweise der Systemanbieter/-hersteller beachten.

¹¹⁾ Für Gasinstallationen nur Presszangen mit Kennzeichnung „VMP ½“ G“ auf den Pressbacken verwenden.

¹²⁾ Bisherige Bezeichnung: Presszange C 26

¹³⁾ Nur Presszangen/Pressringe S (PR-2B) ab Kennzeichnung „125“ (1. Quartal 2025), „225“ (2. Quartal 2025) usw. einsetzbar. Die Kennzeichnung ist auf jeder Pressbacke gestempelt.

Eignung der REMS Presswerkzeuge für Pressfitting-Systeme: Stand 13. Oktober 2025. Der jeweils aktuelle Stand ist im Internet abzurufen: www.rems.de > Downloads > Produktkataloge, -prospekte > REMS Katalog. Zwischenzangen siehe Seite 288. Presszangen für weitere Pressfitting-Systeme auf Anfrage.

System	Presszange/Pressring	Antrieb durch Zwischenzange	Art.-Nr.	€
SA.MI PLASTIC	TH 16*		570460	192,90
Multistrato Gas	TH 20*		570470	192,90
	TH 26*		570475	192,90
	TH 32		570480	192,90
	TH 16 S (PR-2B)**	Z8	574782 R	158,20
	TH 20 S (PR-2B)**	Z8	574788 R	158,20
	TH 26 S (PR-2B)**	Z8	574794 R	158,20
	TH 32 S (PR-2B)	Z8	574798 R	158,20
SANHA	B 16*		570850	210,20
3fit-Press Pb-free	B 20*		570860	210,20
	B 26		570870	232,50
Serie 25000	B 32		570880	232,50
	F 16*		570717	183,80
	F 20*		570727	183,80
	F 26*		570730	199,00
	F 32		570735	199,00
	Fz 40		570742	212,20
	Fz 50		570747	322,00
	F 63 (PZ-S)		572385	669,00
	F 16 S (PR-2B)**	Z8	574728 R	150,80
	F 20 S (PR-2B)**	Z8	574730 R	150,80
	F 26 S (PR-2B)**	Z8	574732 R	163,20
	F 32 S (PR-2B)	Z8	574734 R	163,20
	H 16*		570320	173,60
	H 20*		570350	173,60
	H 26*		570370	173,60
	H 32		570380	173,60
	H 40 (PZ-4G)		570390	586,00
	TH 16*		570460	192,90
	TH 20*		570470	192,90
	TH 26*		570475	192,90
	TH 32		570480	192,90
	TH 40		570485	255,80
	TH 50 (PZ-S)		572400	669,00
	TH 63 (PZ-S)		572405	669,00
	TH 16 S (PR-2B)**	Z8	574782 R	158,20
	TH 20 S (PR-2B)**	Z8	574788 R	158,20
	TH 26 S (PR-2B)**	Z8	574794 R	158,20
	TH 32 S (PR-2B)	Z8	574798 R	158,20
	U 16*		570765	180,70
	U 20*		570775	180,70
	U 26* ¹²⁾		570750	211,20
	U 32		570785	211,20
	U 40		570790	257,90
	U 50		570795	310,00
	U 63 (PR-3B)	Z4	572837 R	772,00
	U 63 (PZ-S)		572365	669,00
SANHA	B 16*		570850	210,20
3fit-Press PPSU	B 20*		570860	210,20
	B 26		570870	232,50
Serie 35000	B 32		570880	232,50
	F 16*		570717	183,80
	F 20*		570727	183,80
	F 26*		570730	199,00
	F 32		570735	199,00
	F 16 S (PR-2B)**	Z8	574728 R	150,80
	F 20 S (PR-2B)**	Z8	574730 R	150,80
	F 26 S (PR-2B)**	Z8	574732 R	163,20
	F 32 S (PR-2B)	Z8	574734 R	163,20
	H 16*		570320	173,60
	H 20*		570350	173,60
	H 26*		570370	173,60
	H 32		570380	173,60
	TH 16*		570460	192,90
	TH 20*		570470	192,90
	TH 26*		570475	192,90
	TH 32		570480	192,90
	TH 40		570485	255,80
	TH 50 (PZ-S)		572400	669,00
	TH 63 (PZ-S)		572405	669,00
	TH 16 S (PR-2B)**	Z8	574782 R	158,20
	TH 20 S (PR-2B)**	Z8	574788 R	158,20
	TH 26 S (PR-2B)**	Z8	574794 R	158,20
	TH 32 S (PR-2B)	Z8	574798 R	158,20
	U 16*		570765	180,70
	U 20*		570775	180,70
	U 26* ¹²⁾		570750	211,20
	U 32		570785	211,20

System	Presszange/Pressring	Antrieb durch Zwischenzange	Art.-Nr.	€
SANHA	VMP ½" G (ØD 21,3 mm)		571766 R	222,30
Heavy Steel Press	VMPz ¾" (ØD 26,9 mm)		571764	222,30
	VMPz 1" (ØD 33,7 mm)		571767	222,30
	VMPz 1¼" (PZ-S) (ØD 42,4 mm)		572413	730,00
	VMPz 1½" (PR-3B) (ØD 48,3 mm)	Z5	572844 R	505,00
	VMPz 2" (PR-3B) (ØD 60,3 mm)	Z5	572845 R	505,00
SANHA	VMP ½" G (ØD 21,3 mm) ¹¹⁾		571766 R	222,30
Heavy Steel Press	VMPz ¾" (ØD 26,9 mm)		571764	222,30
	VMPz 1" (ØD 33,7 mm)		571767	222,30
	VMPz 1¼" (PZ-S) (ØD 42,4 mm)		572413	730,00
	VMPz 1½" (PR-3B) (ØD 48,3 mm)	Z5	572844 R	505,00
	VMPz 2" (PR-3B) (ØD 60,3 mm)	Z5	572845 R	505,00
Gas ⁹⁾				
SANHA-NiroSan	SA 15		570935	192,00
Gas Presssystem	SA 18		570940	192,00
	SA 22		570945	192,00
Serie 17000	SA 28		570950	192,00
	SA 35		570955	192,00
	M 15		570110	159,90
	M 18		570120	159,90
	M 22		570130	159,90
	M 28		570140	159,90
	M 35		570150	159,90
	M 42 (PR-3S)	Z2	572706 R	696,00
	M 54 (PR-3S)	Z2	572708 R	696,00
	M 76,1 XL (PR-3S)	Z7 XL 45 kN ⁴⁾	579101 R	1.213,00
	M 88,9 G XL (PR-3S) ⁷⁾	Z7 XL 45 kN ⁴⁾	579110 R	1.416,00
	M 108,0 G XL (PR-3S) ²⁾	Z7 XL 45 kN ⁴⁾	579111 R	1.416,00
	M 15 S (PR-2B)	Z8	574738 R	131,20
	M 18 S (PR-2B)	Z8	574740 R	131,20
	M 22 S (PR-2B)	Z8	574742 R	131,20
	M 28 S (PR-2B)	Z8	574744 R	131,20
	M 35 S (PR-2B)	Z8	574746 R	131,20
	V 15		570115	159,90
	V 18		570125	159,90
	V 22		570135	159,90
	V 28		570145	159,90
	V 35		570155	159,90
	V 42		570165	373,00
	V 42 (PR-2B)	Z2	572850 R	334,00
	V 54		570175	383,00
	V 54 (PR-2B)	Z2	572851 R	361,00
V 15 S (PR-2B)	Z8	574752 R	131,20	
V 18 S (PR-2B)	Z8	574756 R	131,20	
V 22 S (PR-2B)	Z8	574758 R	131,20	
V 28 S (PR-2B)	Z8	574760 R	131,20	
V 35 S (PR-2B)	Z8	574762 R	131,20	
SANHA-NiroSan	SA 15		570935	192,00
Industry	SA 18		570940	192,00
	SA 22		570945	192,00
Serie 18000	SA 28		570950	192,00
	SA 35		570955	192,00
	M 15		570110	159,90
	M 18		570120	159,90
	M 22		570130	159,90
	M 28		570140	159,90
	M 35		570150	159,90
	M 42 (PR-3S)	Z2	572706 R	696,00
	M 54 (PR-3S)	Z2	572708 R	696,00
	XP 64,0 XL (PR-3S)	Z6 XL ³⁾ / Z7 XL 45 kN ⁴⁾	579100 R	1.107,00
	M 76,1 XL (PR-3S)	Z6 XL ³⁾ / Z7 XL 45 kN ⁴⁾	579101 R	1.213,00
	M 88,9 G XL (PR-3S)	Z6 XL ³⁾ / Z7 XL 45 kN ⁴⁾	579110 R	1.416,00
	M 108,0 G XL (PR-3S)	Z6 XL ³⁾ / Z7 XL 45 kN ⁴⁾	579111 R	1.416,00
	M 15 S (PR-2B)	Z8	574738 R	131,20
	M 18 S (PR-2B)	Z8	574740 R	131,20
	M 22 S (PR-2B)	Z8	574742 R	131,20
	M 28 S (PR-2B)	Z8	574744 R	131,20
	M 35 S (PR-2B)	Z8	574746 R	131,20
	V 15		570115	159,90
	V 18		570125	159,90
	V 22		570135	159,90
	V 28		570145	159,90
	V 35		570155	159,90
	V 42		570165	373,00
	V 42 (PR-2B)	Z2	572850 R	334,00
	V 54		570175	383,00
V 54 (PR-2B)	Z2	572851 R	361,00	
V 15 S (PR-2B)	Z8	574752 R	131,20	
V 18 S (PR-2B)	Z8	574756 R	131,20	
V 22 S (PR-2B)	Z8	574758 R	131,20	
V 28 S (PR-2B)	Z8	574760 R	131,20	
V 35 S (PR-2B)	Z8	574762 R	131,20	

System	Presszange/Pressring	Antrieb durch Zwischenzange	Art.-Nr.	€	System	Presszange/Pressring	Antrieb durch Zwischenzange	Art.-Nr.	€
SANHA-NiroSan-Presssystem Serie 9000	SA 15		570935	192,00	SANHA NiroTherm Serie 91000	SA 15		570935	192,00
	SA 18		570940	192,00		SA 18		570940	192,00
	SA 22		570945	192,00		SA 22		570945	192,00
	SA 28		570950	192,00		SA 28		570950	192,00
	SA 35		570955	192,00		SA 35		570955	192,00
	M 15		570110	159,90		M 15		570110	159,90
	M 18		570120	159,90		M 18		570120	159,90
	M 22		570130	159,90		M 22		570130	159,90
	M 28		570140	159,90		M 28		570140	159,90
	M 35		570150	159,90		M 35		570150	159,90
	M 42 (PR-3S)	Z2	572706 R	696,00		M 42 (PR-3S)	Z2	572706 R	696,00
	M 54 (PR-3S)	Z2	572708 R	696,00		M 54 (PR-3S)	Z2	572708 R	696,00
	XP 64,0 XL (PR-3S)	26 XL ³⁾ / Z7 XL 45 kN ⁴⁾	579100 R	1.107,00		M 76,1 XL (PR-3S)	26 XL ³⁾ / Z7 XL 45 kN ⁴⁾	579101 R	1.213,00
	M 76,1 XL (PR-3S)	26 XL ³⁾ / Z7 XL 45 kN ⁴⁾	579101 R	1.213,00		M 88,9 G XL (PR-3S)	26 XL ³⁾ / Z7 XL 45 kN ⁴⁾	579110 R	1.416,00
	M 88,9 G XL (PR-3S)	26 XL ³⁾ / Z7 XL 45 kN ⁴⁾	579110 R	1.416,00		M 108,0 G XL (PR-3S)	26 XL ³⁾ / Z7 XL 45 kN ⁴⁾	579111 R	1.416,00
	M 108,0 G XL (PR-3S)	26 XL ³⁾ / Z7 XL 45 kN ⁴⁾	579111 R	1.416,00		M 15 S (PR-2B)	Z8	574738 R	131,20
	M 15 S (PR-2B)	Z8	574738 R	131,20		M 18 S (PR-2B)	Z8	574740 R	131,20
	M 18 S (PR-2B)	Z8	574740 R	131,20		M 22 S (PR-2B)	Z8	574742 R	131,20
	M 22 S (PR-2B)	Z8	574742 R	131,20		M 28 S (PR-2B)	Z8	574744 R	131,20
	M 28 S (PR-2B)	Z8	574744 R	131,20		M 35 S (PR-2B)	Z8	574746 R	131,20
	M 35 S (PR-2B)	Z8	574746 R	131,20		V 15		570115	159,90
	V 15		570115	159,90		V 18		570125	159,90
	V 18		570125	159,90		V 22		570135	159,90
	V 22		570135	159,90		V 28		570145	159,90
	V 28		570145	159,90		V 35		570155	159,90
	V 35		570155	159,90		V 42		570165	373,00
	V 42		570165	373,00		V 42 (PR-2B)	Z2	572850 R	334,00
	V 42 (PR-2B)	Z2	572850 R	334,00		V 54		570175	383,00
	V 54		570175	383,00		V 54 (PR-2B)	Z2	572851 R	361,00
	V 54 (PR-2B)	Z2	572851 R	361,00		V 15 S (PR-2B)	Z8	574752 R	131,20
	V 15 S (PR-2B)	Z8	574752 R	131,20		V 18 S (PR-2B)	Z8	574756 R	131,20
	V 18 S (PR-2B)	Z8	574756 R	131,20		V 22 S (PR-2B)	Z8	574758 R	131,20
	V 22 S (PR-2B)	Z8	574758 R	131,20		V 28 S (PR-2B)	Z8	574760 R	131,20
	V 28 S (PR-2B)	Z8	574760 R	131,20		V 35 S (PR-2B)	Z8	574762 R	131,20
	V 35 S (PR-2B)	Z8	574762 R	131,20					
SANHA-NiroSan SF Presssystem Serie 19000 (silicone free)	SA 15		570935	192,00	SANHA NiroTherm Industry Serie 98000	SA 15		570935	192,00
	SA 18		570940	192,00		SA 18		570940	192,00
	SA 22		570945	192,00		SA 22		570945	192,00
	SA 28		570950	192,00		SA 28		570950	192,00
	SA 35		570955	192,00		SA 35		570955	192,00
	M 15		570110	159,90		M 15		570110	159,90
	M 18		570120	159,90		M 18		570120	159,90
	M 22		570130	159,90		M 22		570130	159,90
	M 28		570140	159,90		M 28		570140	159,90
	M 35		570150	159,90		M 35		570150	159,90
	M 42 (PR-3S)	Z2	572706 R	696,00		M 42 (PR-3S)	Z2	572706 R	696,00
	M 54 (PR-3S)	Z2	572708 R	696,00		M 54 (PR-3S)	Z2	572708 R	696,00
	M 76,1 XL (PR-3S)	26 XL ³⁾ / Z7 XL 45 kN ⁴⁾	579101 R	1.213,00		M 76,1 XL (PR-3S)	26 XL ³⁾ / Z7 XL 45 kN ⁴⁾	579101 R	1.213,00
	M 88,9 G XL (PR-3S)	26 XL ³⁾ / Z7 XL 45 kN ⁴⁾	579110 R	1.416,00		M 88,9 G XL (PR-3S)	26 XL ³⁾ / Z7 XL 45 kN ⁴⁾	579110 R	1.416,00
	M 108,0 G XL (PR-3S)	26 XL ³⁾ / Z7 XL 45 kN ⁴⁾	579111 R	1.416,00		M 108,0 G XL (PR-3S)	26 XL ³⁾ / Z7 XL 45 kN ⁴⁾	579111 R	1.416,00
	M 15 S (PR-2B)	Z8	574738 R	131,20		M 15 S (PR-2B)	Z8	574738 R	131,20
	M 18 S (PR-2B)	Z8	574740 R	131,20		M 18 S (PR-2B)	Z8	574740 R	131,20
	M 22 S (PR-2B)	Z8	574742 R	131,20		M 22 S (PR-2B)	Z8	574742 R	131,20
	M 28 S (PR-2B)	Z8	574744 R	131,20		M 28 S (PR-2B)	Z8	574744 R	131,20
	M 35 S (PR-2B)	Z8	574746 R	131,20		M 35 S (PR-2B)	Z8	574746 R	131,20
	V 15		570115	159,90		V 15		570115	159,90
	V 18		570125	159,90		V 18		570125	159,90
	V 22		570135	159,90		V 22		570135	159,90
	V 28		570145	159,90		V 28		570145	159,90
	V 35		570155	159,90		V 35		570155	159,90
	V 42		570165	373,00		V 42		570165	373,00
	V 42 (PR-2B)	Z2	572850 R	334,00		V 42 (PR-2B)	Z2	572850 R	334,00
	V 54		570175	383,00		V 54		570175	383,00
	V 54 (PR-2B)	Z2	572851 R	361,00		V 54 (PR-2B)	Z2	572851 R	361,00
	V 15 S (PR-2B)	Z8	574752 R	131,20		V 15 S (PR-2B)	Z8	574752 R	131,20
	V 18 S (PR-2B)	Z8	574756 R	131,20		V 18 S (PR-2B)	Z8	574756 R	131,20
	V 22 S (PR-2B)	Z8	574758 R	131,20		V 22 S (PR-2B)	Z8	574758 R	131,20
	V 28 S (PR-2B)	Z8	574760 R	131,20		V 28 S (PR-2B)	Z8	574760 R	131,20
	V 35 S (PR-2B)	Z8	574762 R	131,20		V 35 S (PR-2B)	Z8	574762 R	131,20

Pressfitting-Systeme für Gasinstallationen dürfen nur mit den in der Tabelle gelb hinterlegten Presszangen/Pressringen gepresst werden.

Nationale Vorschriften beachten. Verwendungshinweise und Montageanweisungen der Systemanbieter/-hersteller lesen und beachten.

* Antrieb auch durch Hand-Radialpresse REMS Eco-Press, siehe Seite 227. Nationale Vorschriften beachten.

** Antrieb auch durch Hand-Radialpresse REMS Eco-Press unter Verwendung der Zwischenzange Z8, siehe Seite 227. Nationale Vorschriften beachten.

¹⁾ Nur Presszangen ab Kennzeichnung „108“ (1. Quartal 2008), „208“ (2. Quartal 2008) usw. einsetzbar. Die Kennzeichnung ist auf jeder Pressbacke gestempelt.

²⁾ Für dieses Pressfitting-System ist die Herstellung der Pressverbindung mit Hand-Radialpressen nicht zugelassen.

³⁾ Antrieb durch REMS Power-Press XL ACC, siehe Seite 230.

⁴⁾ Antrieb durch REMS Akku-Press XL 45 kN 22 V ACC, siehe Seite 238.

⁵⁾ Zur Aufnahme geeigneter Presseinsätze.

⁶⁾ Pressfittings aus Rotguss (Sanpress XL) müssen mit Pressringen mit Presskontur VR, Pressfittings aus Kupfer (Profipress XL, Profipress G XL), C-Stahl (Prestabo XL) und aus nichtrostendem Stahl (Sanpress Inox XL, Sanpress Inox G XL) müssen mit Pressringen mit Presskontur VF gepresst werden.

⁷⁾ Für Gasinstallationen nur Pressringe mit Kennzeichnung „M 88,9 G“ bzw. „M 108 G“ auf den 3 Presssegmenten verwenden.

⁸⁾ Zur Herstellung von Pressverbindungen für Betriebsdruck ≤ PN 10.

⁹⁾ Für Rohre nach technischem Standard EN. Verwendungshinweise der Systemanbieter/-hersteller beachten.

¹⁰⁾ Für Rohre nach technischem Standard ASTM. Verwendungshinweise der Systemanbieter/-hersteller beachten.

¹¹⁾ Für Gasinstallationen nur Presszangen mit Kennzeichnung „VMP 1/2“ G“ auf den Pressbacken verwenden.

¹²⁾ Bisherige Bezeichnung: Presszange C 26

¹³⁾ Nur Presszangen/Pressringe S (PR-2B) ab Kennzeichnung „125“ (1. Quartal 2025), „225“ (2. Quartal 2025) usw. einsetzbar. Die Kennzeichnung ist auf jeder Pressbacke gestempelt.

Eignung der REMS Presswerkzeuge für Pressfitting-Systeme: Stand 13. Oktober 2025. Der jeweils aktuelle Stand ist im Internet abzurufen:

www.rems.de > Downloads > Produktkataloge, -prospekte > REMS Katalog.

Zwischenzangen siehe Seite 288. Presszangen für weitere Pressfitting-Systeme auf Anfrage.

REMS Presszangen REMS Pressringe

Zubehör für REMS Radialpressen (außer REMS Mini-Press) und geeignete Radialpressen anderer Fabrikate

System	Presszange/Pressring	Antrieb durch Zwischenzange	Art.-Nr.	€	System	Presszange/Pressring	Antrieb durch Zwischenzange	Art.-Nr.	€	
SANHA-Press Chrom Serie 16000	SA 12		570930	279,20	SANHA-Press Serie 13000	SA 12		570930	279,20	
	SA 15		570935	192,00		SOLAR	SA 15		570935	192,00
	SA 18		570940	192,00		Pressfittings Serie 12000/	SA 18		570940	192,00
	SA 22		570945	192,00			SA 22		570945	192,00
	SA 28		570950	192,00			SA 28		570950	192,00
	M 12		570100	159,90			SA 35		570955	192,00
	M 15		570110	159,90			M 12		570100	159,90
	M 18		570120	159,90			M 15		570110	159,90
	M 22		570130	159,90			M 18		570120	159,90
	M 28		570140	159,90			M 22		570130	159,90
	M 12 S (PR-2B)	Z8	574736 R	131,20			M 28		570140	159,90
	M 15 S (PR-2B)	Z8	574738 R	131,20			M 35		570150	159,90
	M 18 S (PR-2B)	Z8	574740 R	131,20			M 42 (PR-3S)	Z2	572706 R	696,00
	M 22 S (PR-2B)	Z8	574742 R	131,20			M 54 (PR-3S)	Z2	572708 R	696,00
	M 28 S (PR-2B)	Z8	574744 R	131,20			XP 64,0 XL (PR-3S)	Z6 XL ³⁾ / Z7 XL 45 kN ⁴⁾	579100 R	1.107,00
	V 12		570107	159,90			XP 66,7 XL (PR-3S)	Z6 XL ³⁾ / Z7 XL 45 kN ⁴⁾	579108 R	1.213,00
	V 15		570115	159,90			M 66,7 XL (PR-3S)	Z6 XL ³⁾ / Z7 XL 45 kN ⁴⁾	579107 R	1.213,00
	V 18		570125	159,90			M 76,1 XL (PR-3S)	Z6 XL ³⁾ / Z7 XL 45 kN ⁴⁾	579101 R	1.213,00
	V 22		570135	159,90		M 88,9 G XL (PR-3S)	Z6 XL ³⁾ / Z7 XL 45 kN ⁴⁾	579110 R	1.416,00	
	V 28		570145	159,90		M 108,0 G XL (PR-3S)	Z6 XL ³⁾ / Z7 XL 45 kN ⁴⁾	579111 R	1.416,00	
	V 12 S (PR-2B)	Z8	574748 R	131,20		M 12 S (PR-2B)	Z8	574736 R	131,20	
	V 15 S (PR-2B)	Z8	574752 R	131,20		M 15 S (PR-2B)	Z8	574738 R	131,20	
	V 18 S (PR-2B)	Z8	574756 R	131,20		M 18 S (PR-2B)	Z8	574740 R	131,20	
	V 22 S (PR-2B)	Z8	574758 R	131,20		M 22 S (PR-2B)	Z8	574742 R	131,20	
	V 28 S (PR-2B)	Z8	574760 R	131,20		M 28 S (PR-2B)	Z8	574744 R	131,20	
						M 35 S (PR-2B)	Z8	574746 R	131,20	
						V 12		570107	159,90	
						V 15		570115	159,90	
					V 18		570125	159,90		
					V 22		570135	159,90		
					V 28		570145	159,90		
					V 35		570155	159,90		
					V 42 (PR-2B)	Z2	572850 R	334,00		
					V 54		570175	383,00		
					V 54 (PR-2B)	Z2	572851 R	361,00		
					V 12 S (PR-2B)	Z8	574748 R	131,20		
					V 14 S (PR-2B)	Z8	574750 R	131,20		
					V 15 S (PR-2B)	Z8	574752 R	131,20		
					V 16 S (PR-2B)	Z8	574754 R	131,20		
					V 18 S (PR-2B)	Z8	574756 R	131,20		
					V 22 S (PR-2B)	Z8	574758 R	131,20		
					V 28 S (PR-2B)	Z8	574760 R	131,20		
					V 35 S (PR-2B)	Z8	574762 R	131,20		
					<hr/>					
					SANHA	SA 12		570930	279,20	
					PURAPRESS Serie 8000	SA 14		570932	279,20	
						SA 15		570935	192,00	
						SA 16		570937	192,00	
						SA 18		570940	192,00	
						SA 22		570945	192,00	
						SA 28		570950	192,00	
						SA 35		570955	192,00	
						M 12		570100	159,90	
						M 15 ¹⁾		570110	159,90	
						M 18 ¹⁾		570120	159,90	
						M 22 ¹⁾		570130	159,90	
						M 28 ¹⁾		570140	159,90	
						M 35 ¹⁾		570150	159,90	
						M 42 (PR-3S)	Z2	572706 R	696,00	
						M 54 (PR-3S)	Z2	572708 R	696,00	
						XP 64,0 XL (PR-3S)	Z6 XL ³⁾ / Z7 XL 45 kN ⁴⁾	579100 R	1.107,00	
					XP 66,7 XL (PR-3S)	Z6 XL ³⁾ / Z7 XL 45 kN ⁴⁾	579108 R	1.213,00		
					M 66,7 XL (PR-3S)	Z6 XL ³⁾ / Z7 XL 45 kN ⁴⁾	579107 R	1.213,00		
					M 76,1 XL (PR-3S)	Z6 XL ³⁾ / Z7 XL 45 kN ⁴⁾	579101 R	1.213,00		
					M 88,9 G XL (PR-3S)	Z6 XL ³⁾ / Z7 XL 45 kN ⁴⁾	579110 R	1.416,00		
					M 108,0 G XL (PR-3S)	Z6 XL ³⁾ / Z7 XL 45 kN ⁴⁾	579111 R	1.416,00		
					M 12 S (PR-2B)	Z8	574736 R	131,20		
					M 15 S (PR-2B)	Z8	574738 R	131,20		
					M 18 S (PR-2B)	Z8	574740 R	131,20		
					M 22 S (PR-2B)	Z8	574742 R	131,20		
					M 28 S (PR-2B)	Z8	574744 R	131,20		
					M 35 S (PR-2B)	Z8	574746 R	131,20		
					V 12		570107	159,90		
					V 14		570132	159,90		
					V 15		570115	159,90		
					V 16		570137	159,90		
					V 18		570125	159,90		
					V 22		570135	159,90		
					V 28		570145	159,90		
					V 35		570155	159,90		
					V 42		570165	373,00		
					V 42 (PR-2B)	Z2	572850 R	334,00		
					V 54		570175	383,00		
					V 54 (PR-2B)	Z2	572851 R	361,00		
					V 12 S (PR-2B)	Z8	574748 R	131,20		
					V 14 S (PR-2B)	Z8	574750 R	131,20		
					V 15 S (PR-2B)	Z8	574752 R	131,20		
					V 16 S (PR-2B)	Z8	574754 R	131,20		
					V 18 S (PR-2B)	Z8	574756 R	131,20		
					V 22 S (PR-2B)	Z8	574758 R	131,20		
					V 28 S (PR-2B)	Z8	574760 R	131,20		
					V 35 S (PR-2B)	Z8	574762 R	131,20		
					<hr/>					
					SANHA-Press Pressfittings Serie 6000	SA 12		570930	279,20	
					SA 14		570932	279,20		
					SA 15		570935	192,00		
					SA 16		570937	192,00		
					SA 18		570940	192,00		
					SA 22		570945	192,00		
					SA 28		570950	192,00		
					SA 35		570955	192,00		
					M 12		570100	159,90		
					M 15		570110	159,90		
					M 18		570120	159,90		
					M 22		570130	159,90		
					M 28		570140	159,90		
					M 35		570150	159,90		
					M 42 (PR-3S)	Z2	572706 R	696,00		
					M 54 (PR-3S)	Z2	572708 R	696,00		
					XP 64,0 XL (PR-3S)	Z6 XL ³⁾ / Z7 XL 45 kN ⁴⁾	579100 R	1.107,00		
					XP 66,7 XL (PR-3S)	Z6 XL ³⁾ / Z7 XL 45 kN ⁴⁾	579108 R	1.213,00		
					M 66,7 XL (PR-3S)	Z6 XL ³⁾ / Z7 XL 45 kN ⁴⁾	579107 R	1.213,00		
					M 76,1 XL (PR-3S)	Z6 XL ³⁾ / Z7 XL 45 kN ⁴⁾	579101 R	1.213,00		
					M 88,9 G XL (PR-3S)	Z6 XL ³⁾ / Z7 XL 45 kN ⁴⁾	579110 R	1.416,00		
					M 108,0 G XL (PR-3S)	Z6 XL ³⁾ / Z7 XL 45 kN ⁴⁾	579111 R	1.416,00		
					M 12 S (PR-2B)	Z8	574736 R	131,20		
					M 15 S (PR-2B)	Z8	574738 R	131,20		
					M 18 S (PR-2B)	Z8	574740 R	131,20		
					M 22 S (PR-2B)	Z8	574742 R	131,20		
					M 28 S (PR-2B)	Z8	574744 R	131,20		
					M 35 S (PR-2B)	Z8	574746 R	131,20		
					V 12		570107	159,90		
					V 14		570132	159,90		
					V 15		570115	159,90		
					V 16		570137	159,90		
					V 18		570125	159,90		
					V 22		570135	159,90		
					V 28		570145	159,90		
					V 35		570155	159,90		
					V 42		570165	373,00		
					V 42 (PR-2B)	Z2	572850 R	334,00		
					V 54		570175	383,00		
					V 54 (PR-2B)	Z2	572851 R	361,00		
					V 12 S (PR-2B)	Z8	574748 R	131,20		
					V 14 S (PR-2B)	Z8	574750 R	131,20		
					V 15 S (PR-2B)	Z8	574752 R	131,20		
					V 16 S (PR-2B)	Z8	574754 R	131,20		
					V 18 S (PR-2B)	Z8	574756 R	131,20		
					V 22 S (PR-2B)	Z8	574758 R	131,20		
					V 28 S (PR-2B)	Z8	574760 R	131,20		
					V 35 S (PR-2B)	Z8	574762 R	131,20		

System	Presszange/Pressring	Antrieb durch Zwischenzange	Art.-Nr.	€	
SANHA-Therm Serie 24000	SA 12		570930	279,20	
	SA 15		570935	192,00	
	SA 18		570940	192,00	
	SA 22		570945	192,00	
	SA 28		570950	192,00	
	SA 35		570955	192,00	
	M 12		570100	159,90	
	M 15		570110	159,90	
	M 18		570120	159,90	
	M 22		570130	159,90	
	M 28		570140	159,90	
	M 35		570150	159,90	
	M 42 (PR-3S)		Z2	572706 R	696,00
	M 54 (PR-3S)		Z2	572708 R	696,00
	XP 66,7 XL (PR-3S)		Z6 XL ³⁾ / Z7 XL 45kN ⁴⁾	579108 R	1.213,00
	M 66,7 XL (PR-3S)		Z6 XL ³⁾ / Z7 XL 45kN ⁴⁾	579107 R	1.213,00
	M 76,1 XL (PR-3S)		Z6 XL ³⁾ / Z7 XL 45kN ⁴⁾	579101 R	1.213,00
	M 88,9 G XL (PR-3S)		Z6 XL ³⁾ / Z7 XL 45kN ⁴⁾	579110 R	1.416,00
	M 108,0 G XL (PR-3S)		Z6 XL ³⁾ / Z7 XL 45kN ⁴⁾	579111 R	1.416,00
	M 12 S (PR-2B)		Z8	574736 R	131,20
	M 15 S (PR-2B)		Z8	574738 R	131,20
	M 18 S (PR-2B)		Z8	574740 R	131,20
	M 22 S (PR-2B)		Z8	574742 R	131,20
	M 28 S (PR-2B)		Z8	574744 R	131,20
	M 35 S (PR-2B)		Z8	574746 R	131,20
	V 12			570107	159,90
	V 15			570115	159,90
	V 18			570125	159,90
	V 22			570135	159,90
	V 28			570145	159,90
	V 35			570155	159,90
	V 42			570165	373,00
	V 42 (PR-2B)		Z2	572850 R	334,00
	V 54			570175	383,00
	V 54 (PR-2B)		Z2	572851 R	361,00
	V 12 S (PR-2B)		Z8	574748 R	131,20
	V 15 S (PR-2B)		Z8	574752 R	131,20
	V 18 S (PR-2B)		Z8	574756 R	131,20
	V 22 S (PR-2B)		Z8	574758 R	131,20
V 28 S (PR-2B)		Z8	574760 R	131,20	
V 35 S (PR-2B)		Z8	574762 R	131,20	
SANHA-Therm Industry Serie 28000	SA 12		570930	279,20	
	SA 15		570935	192,00	
	SA 18		570940	192,00	
	SA 22		570945	192,00	
	SA 28		570950	192,00	
	SA 35		570955	192,00	
	M 12		570100	159,90	
	M 15		570110	159,90	
	M 18		570120	159,90	
	M 22		570130	159,90	
	M 28		570140	159,90	
	M 35		570150	159,90	
	M 42 (PR-3S)		Z2	572706 R	696,00
	M 54 (PR-3S)		Z2	572708 R	696,00
	XP 66,7 XL (PR-3S)		Z6 XL ³⁾ / Z7 XL 45kN ⁴⁾	579108 R	1.213,00
	M 66,7 XL (PR-3S)		Z6 XL ³⁾ / Z7 XL 45kN ⁴⁾	579107 R	1.213,00
	M 76,1 XL (PR-3S)		Z6 XL ³⁾ / Z7 XL 45kN ⁴⁾	579101 R	1.213,00
	M 88,9 G XL (PR-3S)		Z6 XL ³⁾ / Z7 XL 45kN ⁴⁾	579110 R	1.416,00
	M 108,0 G XL (PR-3S)		Z6 XL ³⁾ / Z7 XL 45kN ⁴⁾	579111 R	1.416,00
	M 12 S (PR-2B)		Z8	574736 R	131,20
	M 15 S (PR-2B)		Z8	574738 R	131,20
	M 18 S (PR-2B)		Z8	574740 R	131,20
	M 22 S (PR-2B)		Z8	574742 R	131,20
	M 28 S (PR-2B)		Z8	574744 R	131,20
	M 35 S (PR-2B)		Z8	574746 R	131,20
	V 12			570107	159,90
	V 15			570115	159,90
	V 18			570125	159,90
	V 22			570135	159,90
	V 28			570145	159,90
	V 35			570155	159,90
	V 42			570165	373,00
	V 42 (PR-2B)		Z2	572850 R	334,00
	V 54			570175	383,00
	V 54 (PR-2B)		Z2	572851 R	361,00
	V 12 S (PR-2B)		Z8	574748 R	131,20
	V 15 S (PR-2B)		Z8	574752 R	131,20
	V 18 S (PR-2B)		Z8	574756 R	131,20
	V 22 S (PR-2B)		Z8	574758 R	131,20
V 28 S (PR-2B)		Z8	574760 R	131,20	
V 35 S (PR-2B)		Z8	574762 R	131,20	

System	Presszange/Pressring	Antrieb durch Zwischenzange	Art.-Nr.	€	
SANITOP PERMATUBO INOX	M 15		570110	159,90	
	M 18 ¹⁾		570120	159,90	
	M 22		570130	159,90	
	M 28 ¹⁾		570140	159,90	
	M 35		570150	159,90	
	M 42 (PZ-4G)		570160	515,00	
	M 54 (PZ-4G)		570170	515,00	
	M 35 (PR-3S)		Z2	572727 R	696,00
	M 42 (PR-3S)		Z2	572706 R	696,00
	M 54 (PR-3S)		Z2	572708 R	696,00
	M 76,1 XL (PR-3S)		Z6 XL ³⁾ / Z7 XL 45kN ⁴⁾	579101 R	1.213,00
	M 88,9 G XL (PR-3S)		Z6 XL ³⁾ / Z7 XL 45kN ⁴⁾	579110 R	1.416,00
	M 108,0 G XL (PR-3S)		Z6 XL ³⁾ / Z7 XL 45kN ⁴⁾	579111 R	1.416,00
	M 15 S (PR-2B)		Z8	574738 R	131,20
M 18 S (PR-2B)		Z8	574740 R	131,20	
M 22 S (PR-2B)		Z8	574742 R	131,20	
M 28 S (PR-2B)		Z8	574744 R	131,20	
M 35 S (PR-2B)		Z8	574746 R	131,20	
SANPRO THPRESS	TH 16*		570460	192,90	
	TH 20*		570470	192,90	
	TH 26*		570475	192,90	
	TH 32		570480	192,90	
	TH 16 S (PR-2B)**	Z8	574782 R	158,20	
TH 20 S (PR-2B)**	Z8	574788 R	158,20		
TH 26 S (PR-2B)**	Z8	574794 R	158,20		
TH 32 S (PR-2B)	Z8	574798 R	158,20		
SATEC SK ViTerm	TH 16*		570460	192,90	
	TH 18*		570465	192,90	
	TH 20*		570470	192,90	
	TH 26*		570475	192,90	
	TH 32		570480	192,90	
	U 40		570790	257,90	
	U 50		570795	310,00	
U 63 (PZ-S)		572365	669,00		
SAVEUR REFLEX PEX Water	TH 16*		570460	192,90	
	TH 20*		570470	192,90	
	TH 25*		570495	192,90	
	TH 32		570480	192,90	
SAVEUR REFLEX PEX-AL-PEX Gas	TH 16*		570460	192,90	
	TH 20*		570470	192,90	
	TH 25*		570495	192,90	
	TH 32		570480	192,90	
Schütz duo-flex tri-o-flex	TH 14*		570455	192,90	
	TH 16*		570460	192,90	
	TH 17*		570462	192,90	
	TH 20*		570470	192,90	
	TH 25*		570495	192,90	
	TH 16 S (PR-2B)**	Z8	574782 R	158,20	
	TH 20 S (PR-2B)**	Z8	574788 R	158,20	
			570100	159,90	
Schwer Fittings AQUApress	M 12		570100	159,90	
	M 15		570110	159,90	
	M 18		570120	159,90	
	M 22		570130	159,90	
	M 28		570140	159,90	
	M 35		570150	159,90	
	M 42 (PZ-4G)		570160	515,00	
	M 54 (PZ-4G)		570170	515,00	
	M 42 (PR-3S)		Z2	572706 R	696,00
	M 54 (PR-3S)		Z2	572708 R	696,00
	M 12 S (PR-2B)		Z8	574736 R	131,20
M 15 S (PR-2B)		Z8	574738 R	131,20	
M 18 S (PR-2B)		Z8	574740 R	131,20	
M 22 S (PR-2B)		Z8	574742 R	131,20	
M 28 S (PR-2B)		Z8	574744 R	131,20	
M 35 S (PR-2B)		Z8	574746 R	131,20	
Seppelfricke > Aalberts integrated piping systems	TH 14*		570455	192,90	
	TH 16*		570460	192,90	
	TH 20*		570470	192,90	
	TH 26*		570475	192,90	
	TH 32		570480	192,90	
	TH 14 S (PR-2B)**	Z8	574778 R	158,20	
	TH 16 S (PR-2B)**	Z8	574782 R	158,20	
	TH 20 S (PR-2B)**	Z8	574788 R	158,20	
TH 26 S (PR-2B)**	Z8	574794 R	158,20		
TH 32 S (PR-2B)	Z8	574798 R	158,20		
SESTA SESTA GAS	TH 14*		570455	192,90	
	TH 16*		570460	192,90	
	TH 20*		570470	192,90	
	TH 26*		570475	192,90	
	TH 32		570480	192,90	
TH 14 S (PR-2B)**	Z8	574778 R	158,20		
TH 16 S (PR-2B)**	Z8	574782 R	158,20		
TH 20 S (PR-2B)**	Z8	574788 R	158,20		
TH 26 S (PR-2B)**	Z8	574794 R	158,20		
TH 32 S (PR-2B)	Z8	574798 R	158,20		

Pressfitting-Systeme für Gasinstallationen dürfen nur mit den in der Tabelle gelb hinterlegten Presszangen/Pressringen gepresst werden.

Nationale Vorschriften beachten. Verwendungshinweise und Montageanweisungen der Systemanbieter/-hersteller lesen und beachten.

* Antrieb auch durch Hand-Radialpresse REMS Eco-Press, siehe Seite 227. Nationale Vorschriften beachten.

** Antrieb auch durch Hand-Radialpresse REMS Eco-Press unter Verwendung der Zwischenzange Z8, siehe Seite 227. Nationale Vorschriften beachten.

¹⁾ Nur Presszangen ab Kennzeichnung „108“ (1. Quartal 2008), „208“ (2. Quartal 2008) usw. einsetzbar. Die Kennzeichnung ist auf jeder Pressbacke gestempelt.

²⁾ Für dieses Pressfitting-System ist die Herstellung der Pressverbindung mit Hand-Radialpressen nicht zugelassen.

³⁾ Antrieb durch REMS Power-Press XL ACC, siehe Seite 230.

⁴⁾ Antrieb durch REMS Akku-Press XL 45kN 22V ACC, siehe Seite 238.

⁵⁾ Zur Aufnahme geeigneter Presseinsätze.

⁶⁾ Pressfittings aus Rotguss (Sanpress XL) müssen mit Pressringen mit Presskontur VR, Pressfittings aus Kupfer (Profipress XL, Profipress G XL), C-Stahl (Prestabo XL) und aus nichtrostendem Stahl (Sanpress Inox XL, Sanpress Inox G XL) müssen mit Pressringen mit Presskontur VF gepresst werden.

⁷⁾ Für Gasinstallationen nur Pressringe mit Kennzeichnung „M 88,9 G“ bzw. „M 108 G“ auf den 3 Presssegmenten verwenden.

⁸⁾ Zur Herstellung von Pressverbindungen für Betriebsdruck \leq PN 10.

⁹⁾ Für Rohre nach technischem Standard EN. Verwendungshinweise der Systemanbieter/-hersteller beachten.

¹⁰⁾ Für Rohre nach technischem Standard ASTM. Verwendungshinweise der Systemanbieter/-hersteller beachten.

¹¹⁾ Für Gasinstallationen nur Presszangen mit Kennzeichnung „VMP ½“ G“ auf den Pressbacken verwenden.

¹²⁾ Bisherige Bezeichnung: Presszange C 26

¹³⁾ Nur Presszangen/Pressringe S (PR-2B) ab Kennzeichnung „125“ (1. Quartal 2025), „225“ (2. Quartal 2025) usw. einsetzbar. Die Kennzeichnung ist auf jeder Pressbacke gestempelt.

Eignung der REMS Presswerkzeuge für Pressfitting-Systeme: Stand 13. Oktober 2025. Der jeweils aktuelle Stand ist im Internet abzurufen: www.rems.de > Downloads > Produktkataloge, -prospekte > REMS Katalog.

Zwischenzangen siehe Seite 288. Presszangen für weitere Pressfitting-Systeme auf Anfrage.

System	Presszange/Pressring	Antrieb durch Zwischenzange	Art.-Nr.	€	
SESTA Sistema multistrato	H 16*		570320	173,60	
	H 20*		570350	173,60	
	TH 14*		570455	192,90	
	TH 16*		570460	192,90	
	TH 18*		570465	192,90	
	TH 20*		570470	192,90	
	TH 26*		570475	192,90	
	TH 32		570480	192,90	
	TH 40		570485	255,80	
	TH 50 (PZ-S)		572400	669,00	
	TH 63 (PZ-S)		572405	669,00	
	TH 14 S (PR-2B)**	Z8	574778 R	158,20	
	TH 16 S (PR-2B)**	Z8	574782 R	158,20	
	TH 18 S (PR-2B)**	Z8	574786 R	158,20	
	TH 20 S (PR-2B)**	Z8	574788 R	158,20	
	TH 26 S (PR-2B)**	Z8	574794 R	158,20	
	TH 32 S (PR-2B)**	Z8	574798 R	158,20	
	U 16*		570765	180,70	
	U 20*		570775	180,70	
	U 16 S (PR-2B)**	Z8	574860 R	148,20	
	U 20 S (PR-2B)**	Z8	574862 R	148,20	
	SIGMA LI Premium	TH 16*		570460	192,90
		TH 20*		570470	192,90
		TH 25*		570495	192,90
TH 32			570480	192,90	
TH 16 S (PR-2B)**		Z8	574782 R	158,20	
TH 20 S (PR-2B)**		Z8	574788 R	158,20	
TH 25 S (PR-2B)**		Z8	574792 R	158,20	
TH 32 S (PR-2B)		Z8	574798 R	158,20	
U 16*			570765	180,70	
U 20*			570775	180,70	
U 25*			570780	180,70	
U 32			570785	211,20	
U 16 S (PR-2B)**		Z8	574860 R	148,20	
U 20 S (PR-2B)**		Z8	574862 R	148,20	
U 25 S (PR-2B)**		Z8	574864 R	148,20	
U 32 S (PR-2B)		Z8	574868 R	173,20	
SLOVARM PEX-THERM		B 16		570850	210,20
		B 20		570860	210,20
		B 26		570870	232,50
		B 32		570880	232,50
		F 16		570717	183,80
		F 20		570727	183,80
		F 26		570730	199,00
		F 32		570735	199,00
	H 16		570320	173,60	
	H 20		570350	173,60	
	H 26		570370	173,60	
	H 32		570380	173,60	
	TH 16		570460	192,90	
	TH 20		570470	192,90	
	TH 26		570475	192,90	
	TH 32		570480	192,90	
	U 16		570765	180,70	
	U 20		570775	180,70	
	U 32		570785	211,20	
	STANDARD HIDRAULICA MultiStandard	Rfz 16*		571325	201,00
		Rfz 20*		571330	201,00
		Rfz 25		571335	201,00
		Rfz 32		571340	201,00
		U 16*		570765	180,70
U 18*			570770	180,70	
U 20*			570775	180,70	
U 25*			570780	180,70	
U 32			570785	211,20	
U 40			570790	257,90	
U 50			570795	310,00	
U 63 (PR-3B)		Z4	572837 R	772,00	
U 63 (PZ-S)			572365	669,00	
U 16 S (PR-2B)**		Z8	574860 R	148,20	
U 18 S (PR-2B)**		Z8	574870 R	148,20	
U 20 S (PR-2B)**		Z8	574862 R	148,20	
U 25 S (PR-2B)**		Z8	574864 R	148,20	
U 32 S (PR-2B)		Z8	574868 R	173,20	
STANDARD HIDRAULICA MultiStandard PLUS		H 16*		570320	173,60
		H 20*		570350	173,60
		H 25*		570360	173,60
		H 32		570380	173,60
		Rfz 16*		571325	201,00
		Rfz 20*		571330	201,00
	Rfz 25		571335	201,00	
	Rfz 32		571340	201,00	
	TH 16*		570460	192,90	
	TH 20*		570470	192,90	
	TH 25*		570495	192,90	
	TH 32		570480	192,90	
	TH 16 S (PR-2B)**	Z8	574782 R	158,20	
	TH 20 S (PR-2B)**	Z8	574788 R	158,20	
	TH 25 S (PR-2B)**	Z8	574792 R	158,20	
	TH 32 S (PR-2B)**	Z8	574798 R	158,20	
	U 16*		570765	180,70	
	U 18*		570770	180,70	
	U 20*		570775	180,70	
	U 25*		570780	180,70	
	U 32		570785	211,20	
	U 16 S (PR-2B)**	Z8	574860 R	148,20	
	U 18 S (PR-2B)**	Z8	574870 R	148,20	
	U 20 S (PR-2B)**	Z8	574862 R	148,20	
U 25 S (PR-2B)**	Z8	574864 R	148,20		
U 32 S (PR-2B)	Z8	574868 R	173,20		
steeltrade Presssystem Edelstahl Kontur M	M 15		570110	159,90	
	M 18 ¹⁾		570120	159,90	
	M 22		570130	159,90	
	M 28 ¹⁾		570140	159,90	
	M 35		570150	159,90	
	M 42 (PR-3S)	Z2	572706 R	696,00	
	M 56 (PR-3S)	Z2	572708 R	696,00	
	M 76,1 XL (PR-3S)	Z6 XL ³⁾ / Z7 XL 45 kN ⁴⁾	579101 R	1.213,00	
	M 88,9 G XL (PR-3S)	Z6 XL ³⁾ / Z7 XL 45 kN ⁴⁾	579110 R	1.416,00	
	M 108,0 G XL (PR-3S)	Z6 XL ³⁾ / Z7 XL 45 kN ⁴⁾	579111 R	1.416,00	
	M 15 S (PR-2B)	Z8	574738 R	131,20	
	M 18 S (PR-2B)	Z8	574740 R	131,20	
	M 22 S (PR-2B)	Z8	574742 R	131,20	
	M 28 S (PR-2B)	Z8	574744 R	131,20	
	M 35 S (PR-2B)	Z8	574746 R	131,20	

System	Presszange/Pressring	Antrieb durch Zwischenzange	Art.-Nr.	€	
STELBI Polikraft	H 16*		570320	173,60	
	H 20*		570350	173,60	
	H 26*		570370	173,60	
	TH 16*		570460	192,90	
	TH 20*		570470	192,90	
	TH 26*		570475	192,90	
	TH 32		570480	192,90	
	TH 40		570485	255,80	
	TH 50 (PZ-S)		572400	669,00	
	TH 63 (PZ-S)		572405	669,00	
	TH 16 S (PR-2B)**	Z8	574782 R	158,20	
	TH 20 S (PR-2B)**	Z8	574788 R	158,20	
	TH 26 S (PR-2B)**	Z8	574794 R	158,20	
	TH 32 S (PR-2B)	Z8	574798 R	158,20	
	U 16*		570765	180,70	
	U 20*		570775	180,70	
	U 26* ¹²⁾		570750	211,20	
	U 16 S (PR-2B)**	Z8	574860 R	148,20	
	U 20 S (PR-2B)**	Z8	574862 R	148,20	
	U 26 S (PR-2B)**	Z8	574866 R	173,20	
	STELBI Stelgas	TH 16*		570460	192,90
		TH 20*		570470	192,90
		TH 26*		570475	192,90
		TH 16 S (PR-2B)**	Z8	574782 R	158,20
TH 20 S (PR-2B)**		Z8	574788 R	158,20	
TH 26 S (PR-2B)**		Z8	574794 R	158,20	
STH Westco COPPER PRESS	M 15		570110	159,90	
	M 22		570130	159,90	
	M 28 ¹⁾		570140	159,90	
	M 35		570150	159,90	
	M 42 (PR-3S)	Z2	572706 R	696,00	
	M 54 (PR-3S)	Z2	572708 R	696,00	
	M 15 S (PR-2B)	Z8	574738 R	131,20	
	M 22 S (PR-2B)	Z8	574742 R	131,20	
	M 28 S (PR-2B)	Z8	574744 R	131,20	
	M 35 S (PR-2B)	Z8	574746 R	131,20	
T					
TDM BRASS Serie 1600	H 16*		570320	173,60	
	H 18*		570340	173,60	
	H 20*		570350	173,60	
	H 25*		570360	173,60	
	H 26*		570370	173,60	
	H 32		570380	173,60	
	TH 16*		570460	192,90	
	TH 18*		570465	192,90	
	TH 20*		570470	192,90	
	TH 25*		570495	192,90	
	TH 26*		570475	192,90	
	THL 32		570487	192,90	
	TH 40		570485	255,80	
	TH 50 (PZ-S)		572400	669,00	
	TH 63 (PZ-S)		572405	669,00	
	TH 16 S (PR-2B)**	Z8	574782 R	158,20	
	TH 18 S (PR-2B)**	Z8	574786 R	158,20	
	TH 20 S (PR-2B)**	Z8	574788 R	158,20	
	TH 25 S (PR-2B)**	Z8	574792 R	158,20	
	TH 26 S (PR-2B)**	Z8	574794 R	158,20	
	U 16*		570765	180,70	
	U 18*		570770	180,70	
	U 20*		570775	180,70	
	U 25*		570780	180,70	
U 26* ¹²⁾		570750	211,20		
U 32		570785	211,20		
U 16 S (PR-2B)**	Z8	574860 R	148,20		
U 18 S (PR-2B)**	Z8	574870 R	148,20		
U 20 S (PR-2B)**	Z8	574862 R	148,20		
U 25 S (PR-2B)**	Z8	574864 R	148,20		
U 26 S (PR-2B)**	Z8	574866 R	173,20		
U 32 S (PR-2B)	Z8	574868 R	173,20		
TDM BRASS Serie 2600	H 16*		570320	173,60	
	H 18*		570340	173,60	
	H 20*		570350	173,60	
	H 25*		570360	173,60	
	H 26*		570370	173,60	
	H 32		570380	173,60	
	TH 16*		570460	192,90	
	TH 18*		570465	192,90	
	TH 20*		570470	192,90	
	TH 25*		570495	192,90	
	TH 26*		570475	192,90	
	THL 32		570487	192,90	
	TH 16 S (PR-2B)**	Z8	574782 R	158,20	
	TH 18 S (PR-2B)**	Z8	574786 R	158,20	
	TH 20 S (PR-2B)**	Z8	574788 R	158,20	
	TH 25 S (PR-2B)**	Z8	574792 R	158,20	
	TH 26 S (PR-2B)**	Z8	574794 R	158,20	
	U 16*		570765	180,70	
	U 18*		570770	180,70	
	U 20*		570775	180,70	
	U 25*		570780	180,70	
	U 26* ¹²⁾		570750	211,20	
	U 32		570785	211,20	
	U 16 S (PR-2B)**	Z8	574860 R	148,20	
U 18 S (PR-2B)**	Z8	574870 R	148,20		
U 20 S (PR-2B)**	Z8	574862 R	148,20		
U 25 S (PR-2B)**	Z8	574864 R	148,20		
U 26 S (PR-2B)**	Z8	574866 R	173,20		
U 32 S (PR-2B)	Z8	574868 R	173,20		
TDM BRASS Serie 1700 gas	TH 16*		570460	192,90	
	TH 20*		570470	192,90	
	TH 26*		570475	192,90	
	THL 32		570487	192,90	
	TH 16 S (PR-2B)**	Z8	574782 R	158,20	
	TH 20 S (PR-2B)**	Z8	574788 R	158,20	
	TH 26 S (PR-2B)**	Z8	574794 R	158,20	
	TermaConcept TC-PRESS	Basic E 01 ⁵⁾		571855	321,00
	THERMOLUTZ	H 14*		570310	173,60
		H 16*		570320	173,60
TH 20*			570470	192,90	
TH 20 S (PR-2B)**		Z8	574788 R	158,20	

System	Presszange/Pressring	Antrieb durch Zwischenzange	Art.-Nr.	€	System	Presszange/Pressring	Antrieb durch Zwischenzange	Art.-Nr.	€	
TE-SA TE-SA press serie 800	TH 14*		570455	192,90	TIEMME Serie 1650CTS Serie COMPACT	TH 16*		570460	192,90	
	TH 16*		570460	192,90		TH 20*		570470	192,90	
	TH 18*		570465	192,90		TH 25*		570475	192,90	
	TH 20*		570470	192,90		TH 26*		570475	192,90	
	TH 26*		570475	192,90		THL 32		570487	192,90	
	TH 32		570480	192,90		TH 16 S (PR-2B)**	Z8	574782 R	158,20	
	TH 40		570485	255,80		TH 20 S (PR-2B)**	Z8	574788 R	158,20	
	TH 50 (PZ-S)		572400	669,00		TH 25 S (PR-2B)**	Z8	574792 R	158,20	
	TH 63 (PZ-S)		572405	669,00		TH 26 S (PR-2B)**	Z8	574794 R	158,20	
	TH 14 S (PR-2B)**	Z8	574778 R	158,20		TIEMME Serie 1700 COBRAPEX	RFz 12*		571320	201,00
	TH 16 S (PR-2B)**	Z8	574782 R	158,20		RFz 16*		571325	201,00	
	TH 18 S (PR-2B)**	Z8	574786 R	158,20		RFz 20*		571330	201,00	
	TH 20 S (PR-2B)**	Z8	574788 R	158,20		RFz 25		571335	201,00	
	TH 26 S (PR-2B)**	Z8	574794 R	158,20		RFz 32		571340	201,00	
TH 32 S (PR-2B)	Z8	574798 R	158,20	TH 40		570485	255,80			
THERMACOME ACOPEX ALU	H 16*		570320	173,60	TH 50 (PZ-S)		572400	669,00		
	H 20*		570350	173,60	TH 63 (PZ-S)		572405	669,00		
	H 26*		570370	173,60	TIEMME Serie 2650 GAS	TH 16*		570460	192,90	
	H 32		570380	173,60		TH 20*		570470	192,90	
	TH 16*		570460	192,90		TH 26*		570475	192,90	
	TH 20*		570470	192,90		THL 32		570487	192,90	
	TH 26*		570475	192,90	TH 16 S (PR-2B)**	Z8	574782 R	158,20		
	TH 32		570480	192,90	TH 20 S (PR-2B)**	Z8	574788 R	158,20		
	TH 40		570485	255,80	TH 26 S (PR-2B)**	Z8	574794 R	158,20		
	TH 50 (PZ-S)		572400	669,00	TIGRE ALPEX GAS	TH 16*		570460	192,90	
	U 16*		570765	180,70		TH 20*		570470	192,90	
	U 20*		570775	180,70		TH 26*		570475	192,90	
	U 32		570785	211,20	TH 32		570480	192,90		
	U 40		570790	257,90	TKM Systemtechnik	TH 14*		570455	192,90	
U 50		570795	310,00	TH 16*			570460	192,90		
TIEMME Serie 1650 AL-COBRAPEX	TH 14*		570455	192,90		TH 20*		570470	192,90	
	TH 16*		570460	192,90		TH 26*		570475	192,90	
	TH 18*		570465	192,90		THL 32		570487	192,90	
	TH 20*		570470	192,90		TH 40		570485	255,80	
	TH 25*		570495	192,90		TH 50 (PZ-S)		572400	669,00	
	TH 26*		570475	192,90	TH 63 (PZ-S)		572405	669,00		
	THL 32		570487	192,90	TRA Multi TRA+	H 16*		570320	173,60	
	TH 40		570485	255,80		H 20*		570350	173,60	
	TH 50 (PZ-S)		572400	669,00		H 25*		570360	173,60	
	TH 63 (PZ-S)		572405	669,00		H 26*		570370	173,60	
THz 75 (PR-3B)	Z4	572829 R	641,00	H 32			570380	173,60		
TH 14 S (PR-2B)**	Z8	574778 R	158,20	H 40 (PZ-4G)			570390	586,00		
TH 16 S (PR-2B)**	Z8	574782 R	158,20	TH 16*			570460	192,90		
TH 18 S (PR-2B)**	Z8	574786 R	158,20	TH 20*			570470	192,90		
TH 20 S (PR-2B)**	Z8	574788 R	158,20	TH 25*			570495	192,90		
TH 25 S (PR-2B)**	Z8	574792 R	158,20	TH 26*			570475	192,90		
TH 26 S (PR-2B)**	Z8	574794 R	158,20	TH 32			570480	192,90		
TIEMME Serie 1650CT Serie COMPACT	TH 16*		570460	192,90		TH 40		570485	255,80	
	TH 20*		570470	192,90		TH 50 (PZ-S)		572400	669,00	
	TH 25*		570495	192,90		TH 63 (PZ-S)		572405	669,00	
	TH 26*		570475	192,90	THz 75 (PR-3B)	Z4	572829 R	641,00		
	THL 32		570487	192,90	TH 16 S (PR-2B)**	Z8	574782 R	158,20		
	TH 16 S (PR-2B)**	Z8	574782 R	158,20	TH 20 S (PR-2B)**	Z8	574788 R	158,20		
	TH 20 S (PR-2B)**	Z8	574788 R	158,20	TH 25 S (PR-2B)**	Z8	574792 R	158,20		
TH 25 S (PR-2B)**	Z8	574792 R	158,20	TH 32 S (PR-2B)	Z8	574798 R	158,20			
TH 26 S (PR-2B)**	Z8	574794 R	158,20	U 16*		570765	180,70			
TIEMME Serie 1650SN	TH 14*		570455	192,90	U 20*		570775	180,70		
	TH 16*		570460	192,90	U 25*		570780	180,70		
	TH 18*		570465	192,90	U 26* ¹²⁾		570750	211,20		
	TH 20*		570470	192,90	U 32		570785	211,20		
	TH 25*		570495	192,90	U 40		570790	257,90		
	TH 26*		570475	192,90	U 50		570795	310,00		
	THL 32		570487	192,90	U 63 (PR-3B)	Z4	572837 R	772,00		
	TH 40		570485	255,80	U 63 (PZ-S)		572365	669,00		
	TH 50 (PZ-S)		572400	669,00	U 75 (PR-3B)	Z4	572828 R	680,00		
	TH 63 (PZ-S)		572405	669,00	TRA MULTITRAPPRESS	U 16*		570765	180,70	
	TH 14 S (PR-2B)**	Z8	574778 R	158,20		U 18*		570770	180,70	
	TH 16 S (PR-2B)**	Z8	574782 R	158,20		U 20*		570775	180,70	
	TH 18 S (PR-2B)**	Z8	574786 R	158,20		U 25*		570780	180,70	
	TH 20 S (PR-2B)**	Z8	574788 R	158,20		U 32		570785	211,20	
TH 25 S (PR-2B)**	Z8	574792 R	158,20	U 40			570790	257,90		
TH 26 S (PR-2B)**	Z8	574794 R	158,20	U 50			570795	310,00		
				U 63 (PR-3B)		Z4	572837 R	772,00		
				U 63 (PZ-S)		572365	669,00			

Pressfitting-Systeme für Gasinstallationen dürfen nur mit den in der Tabelle gelb hinterlegten Presszangen/Pressringen gepresst werden.

Nationale Vorschriften beachten. Verwendungshinweise und Montageanweisungen der Systemanbieter/-hersteller lesen und beachten.

* Antrieb auch durch Hand-Radialpresse REMS Eco-Press, siehe Seite 227. Nationale Vorschriften beachten.

** Antrieb auch durch Hand-Radialpresse REMS Eco-Press unter Verwendung der Zwischenzange Z8, siehe Seite 227. Nationale Vorschriften beachten.

¹⁾ Nur Presszangen ab Kennzeichnung „108“ (1. Quartal 2008), „208“ (2. Quartal 2008) usw. einsetzbar. Die Kennzeichnung ist auf jeder Pressbacke gestempelt.

²⁾ Für dieses Pressfitting-System ist die Herstellung der Pressverbindung mit Hand-Radialpressen nicht zugelassen.

³⁾ Antrieb durch REMS Power-Press XL ACC, siehe Seite 230.

⁴⁾ Antrieb durch REMS Akku-Press XL 45kN 22V ACC, siehe Seite 238.

⁵⁾ Zur Aufnahme geeigneter Presseinsätze.

⁶⁾ Pressfittings aus Rotguss (Sanpress XL) müssen mit Pressringen mit Presskontur VR, Pressfittings aus Kupfer (Profipress XL, Profipress G XL), C-Stahl (Prestabo XL) und aus nichtrostendem Stahl (Sanpress Inox XL, Sanpress Inox G XL) müssen mit Pressringen mit Presskontur VF gepresst werden.

⁷⁾ Für Gasinstallationen nur Pressringe mit Kennzeichnung „M 88,9 G“ bzw. „M 108 G“ auf den 3 Presssegmenten verwenden.

⁸⁾ Zur Herstellung von Pressverbindungen für Betriebsdruck ≤ PN 10.

⁹⁾ Für Rohre nach technischem Standard EN. Verwendungshinweise der Systemanbieter/-hersteller beachten.

¹⁰⁾ Für Rohre nach technischem Standard ASTM. Verwendungshinweise der Systemanbieter/-hersteller beachten.

¹¹⁾ Für Gasinstallationen nur Presszangen mit Kennzeichnung „VMP ½“ G“ auf den Pressbacken verwenden.

¹²⁾ Bisherige Bezeichnung: Presszange C 26

¹³⁾ Nur Presszangen/Pressringe S (PR-2B) ab Kennzeichnung „125“ (1. Quartal 2025), „225“ (2. Quartal 2025) usw. einsetzbar. Die Kennzeichnung ist auf jeder Pressbacke gestempelt.

Eignung der REMS Presswerkzeuge für Pressfitting-Systeme: Stand 13. Oktober 2025. Der jeweils aktuelle Stand ist im Internet abzurufen: www.rems.de > Downloads > Produktkataloge, -prospekte > REMS Katalog.

Zwischenzangen siehe Seite 288. Presszangen für weitere Pressfitting-Systeme auf Anfrage.

System	Presszange/Pressring	Antrieb durch Zwischenzange	Art.-Nr.	€
TRA TRAPRESS	H 12*		570300	173,60
	H 16*		570320	173,60
	H 20*		570350	173,60
	H 25*		570360	173,60
	H 32		570380	173,60
	Rfz 12*		571320	201,00
	Rfz 16*		571325	201,00
	Rfz 20*		571330	201,00
	Rfz 25		571335	201,00
	Rfz 32		571340	201,00
Tradelink TradePex Crimp Water	K16/P18*		572600	201,00
	K/20*		572605	201,00
	K/25*		572610	201,00
	K32		572615	201,00
	K1/40		572620	201,00
	K1/50		572625	330,00
Tradelink TradePex Crimp Gas	K16/P18*		572600	201,00
	K/20*		572605	201,00
	K/25*		572610	201,00
	K32		572615	201,00
	K1/40		572620	201,00
	K1/50		572625	330,00
TUBIPLAST ITALY MULTILAYER PIPE	H 16*		570320	173,60
	H 18*		570340	173,60
	H 20*		570350	173,60
	H 26*		570370	173,60
	H 32		570380	173,60
	TH 16*		570460	192,90
	TH 18*		570465	192,90
	TH 20*		570470	192,90
	TH 26*		570475	192,90
	TH 32		570480	192,90
	TH 40		570485	255,80
	TH 50 (PZ-S)		572400	669,00
	TH 63 (PZ-S)		572405	669,00
	TH 16 S (PR-2B)**	Z8	574782 R	158,20
	TH 18 S (PR-2B)**	Z8	574786 R	158,20
	TH 20 S (PR-2B)**	Z8	574788 R	158,20
	TH 26 S (PR-2B)**	Z8	574794 R	158,20
	TH 32 S (PR-2B)**	Z8	574798 R	158,20
	U 16*		570765	180,70
	U 18*		570770	180,70
	U 20*		570775	180,70
	U 26* ⁽¹²⁾		570750	211,20
	U 32		570785	211,20
	U 16 S (PR-2B)**	Z8	574860 R	148,20
	U 18 S (PR-2B)**	Z8	574870 R	148,20
	U 20 S (PR-2B)**	Z8	574862 R	148,20
	U 26 S (PR-2B)**	Z8	574866 R	173,20
	U 32 S (PR-2B)**	Z8	574868 R	173,20
TUBIPLAST ITALY MULTILAYER PIPE GAS SYSTEM	TH 16*		570460	192,90
	TH 18*		570465	192,90
	TH 20*		570470	192,90
	TH 26*		570475	192,90
	TH 32		570480	192,90
	TH 16 S (PR-2B)**	Z8	574782 R	158,20
	TH 18 S (PR-2B)**	Z8	574786 R	158,20
	TH 20 S (PR-2B)**	Z8	574788 R	158,20
	TH 26 S (PR-2B)**	Z8	574794 R	158,20
	TH 32 S (PR-2B)**	Z8	574798 R	158,20
TWEETOP	U 16*		570765	180,70
	U 18*		570770	180,70
	U 20*		570775	180,70
	U 25*		570780	180,70
	U 32		570785	211,20
	U 40		570790	257,90
	U 50		570795	310,00
	U 63 (PZ-S)		572365	669,00
	U 63 (PR-3B)	Z4	572837 R	772,00
	U 75 (PR-3B)	Z4	572828 R	680,00
	U 16 S (PR-2B)**	Z8	574860 R	148,20
	U 18 S (PR-2B)**	Z8	574870 R	148,20
	U 20 S (PR-2B)**	Z8	574862 R	148,20
U 25 S (PR-2B)**	Z8	574864 R	148,20	
U 32 S (PR-2B)**	Z8	574868 R	173,20	
U				
UNICAL AG MAX-MULTIPEX	H 26*		570370	173,60
	U 16*		570765	180,70
	U 20*		570775	180,70
	U 26* ⁽¹²⁾		570750	211,20
	U 32		570785	211,20
UNIDELTA DELTAPRESS	H 16*		570320	173,60
	H 20*		570350	173,60
	H 26*		570370	173,60
	H 32		570380	173,60
	H 40 (PZ-4G)		570390	586,00
	TH 16*		570460	192,90
	TH 20*		570470	192,90
	TH 26*		570475	192,90
	TH 32		570480	192,90
	TH 40		570485	255,80
	TH 50 (PZ-S)		572400	669,00
	TH 63 (PZ-S)		572405	669,00
	TH 16 S (PR-2B)**	Z8	574782 R	158,20
	TH 20 S (PR-2B)**	Z8	574788 R	158,20
	TH 26 S (PR-2B)**	Z8	574794 R	158,20
	TH 32 S (PR-2B)**	Z8	574798 R	158,20
	U 16*		570765	180,70
	U 20*		570775	180,70
	U 32		570785	211,20
	U 40		570790	257,90
	U 50		570795	310,00
U 63 (PZ-S)		572365	669,00	
U 16 S (PR-2B)**	Z8	574860 R	148,20	
U 20 S (PR-2B)**	Z8	574862 R	148,20	
U 32 S (PR-2B)**	Z8	574868 R	173,20	
Uponor	UP 14*		572630	180,70
	UP 16*		572632	180,70
	UP 20*		572636	180,70
	UP 25		572638	180,70
	UP 32		572640	211,20
	U 40		570790	257,90
	U 50		570795	310,00
	U 63 (PR-3B)	Z4	572837 R	772,00
	U 63 (PZ-S)		572365	669,00
	U 75 (PR-3B)	Z4	572828 R	680,00

System	Presszange/Pressring	Antrieb durch Zwischenzange	Art.-Nr.	€
V				
Valsir Bravopress	B 16*		570850	210,20
	B 20*		570860	210,20
	B 26		570870	232,50
	B 32		570880	232,50
	F 16*		570717	183,80
	F 20*		570727	183,80
	F 26*		570730	199,00
	F 16 S (PR-2B)**	Z8	574728 R	150,80
	F 20 S (PR-2B)**	Z8	574730 R	150,80
	F 26 S (PR-2B)**	Z8	574732 R	163,20
	H 16*		570320	173,60
	H 20*		570350	173,60
	H 26*		570370	173,60
	H 32		570380	173,60
	H 32 V		570685	225,60
	TH 16*		570460	192,90
	TH 20*		570470	192,90
	TH 26*		570475	192,90
	TH 32		570480	192,90
	Valsir PEXAL	U 16*		570765
U 20*			570775	180,70
U 26* ⁽¹²⁾			570750	211,20
U 32			570785	211,20
H 14*			570310	173,60
H 16*			570320	173,60
H 20*			570350	173,60
H 26*			570370	173,60
H 32			570380	173,60
H 32 V			570685	225,60
TH 16*			570460	192,90
TH 20*			570470	192,90
TH 26*			570475	192,90
TH 32			570480	192,90
TH 40			570485	255,80
TH 50 (PZ-S)			572400	669,00
TH 63 (PZ-S)			572405	669,00
U 16*			570765	180,70
U 20*			570775	180,70
U 26* ⁽¹²⁾			570750	211,20
U 32		570785	211,20	
U 40		570790	257,90	
U 50		570795	310,00	
U 63 (PR-3B)	Z4	572837 R	772,00	
U 63 (PZ-S)		572365	669,00	
U 75 (PR-3B)	Z4	572828 R	680,00	
Van Marcke NV SYSTEMPEX	TH 16*		570460	192,90
	TH 20*		570470	192,90
	TH 26*		570475	192,90
	TH 32		570480	192,90
	TH 40		570485	255,80
	TH 50 (PZ-S)		572400	669,00
	TH 63 (PZ-S)		572405	669,00
	THz 75 (PR-3B)	Z4	572829 R	641,00
	TH 16 S (PR-2B)**	Z8	574782 R	158,20
	TH 20 S (PR-2B)**	Z8	574788 R	158,20
	TH 26 S (PR-2B)**	Z8	574794 R	158,20
TH 32 S (PR-2B)**	Z8	574798 R	158,20	
Van Marcke NV Tubipress	M 12		570100	159,90
	M 15		570110	159,90
	M 18		570120	159,90
	M 22		570130	159,90
	M 28		570140	159,90
	M 35		570150	159,90
	M 42 (PZ-4G)		570160	515,00
	M 54 (PZ-4G)		570170	515,00
	M 42 (PR-3S)	Z2	572706 R	696,00
	M 54 (PR-3S)	Z2	572708 R	696,00
	M 76,1 XL (PR-3S)	Z6 XL ⁽³⁾ / Z7 XL 45 kN ⁽⁴⁾	579101 R	1.213,00
	M 88,9 G XL (PR-3S)	Z6 XL ⁽³⁾ / Z7 XL 45 kN ⁽⁴⁾	579110 R	1.416,00
	M 108,0 G XL (PR-3S)	Z6 XL ⁽³⁾ / Z7 XL 45 kN ⁽⁴⁾	579111 R	1.416,00
	M 12 S (PR-2B)	Z8	574736 R	131,20
	M 15 S (PR-2B)	Z8	574738 R	131,20
M 18 S (PR-2B)	Z8	574740 R	131,20	
M 22 S (PR-2B)	Z8	574742 R	131,20	
M 28 S (PR-2B)	Z8	574744 R	131,20	
M 35 S (PR-2B)	Z8	574746 R	131,20	
Variotherm System TH	TH 11,6*		570482	192,90
	TH 16*		570460	192,90
	TH 20*		570470	192,90
	TH 11,6 S (PR-2B)**	Z8	574774 R	158,20
	TH 16 S (PR-2B)**	Z8	574782 R	158,20
	TH 20 S (PR-2B)**	Z8	574788 R	158,20
VESBO CARBON	M 15		570110	159,90
	M 18		570120	159,90
	M 22		570130	159,90
	M 28		570140	159,90
	M 35		570150	159,90
	M 42 (PR-3S)	Z2	572706 R	696,00
	M 54 (PR-3S)	Z2	572708 R	696,00
	M 76,1 XL (PR-3S)	Z6 XL ⁽³⁾ / Z7 XL 45 kN ⁽⁴⁾	579101 R	1.213,00
	M 88,9 G XL (PR-3S)	Z6 XL ⁽³⁾ / Z7 XL 45 kN ⁽⁴⁾	579110 R	1.416,00
	M 108,0 G XL (PR-3S)	Z6 XL ⁽³⁾ / Z7 XL 45 kN ⁽⁴⁾	579111 R	1.416,00
	M 15 S (PR-2B)	Z8	574738 R	131,20
M 18 S (PR-2B)	Z8	574740 R	131,20	
M 22 S (PR-2B)	Z8	574742 R	131,20	
M 28 S (PR-2B)	Z8	574744 R	131,20	
M 35 S (PR-2B)	Z8	574746 R	131,20	
VESBO INOX	M 15		570110	159,90
	M 18		570120	159,90
	M 22		570130	159,90
	M 28		570140	159,90
	M 35		570150	159,90
	M 42 (PR-3S)	Z2	572706 R	696,00
	M 54 (PR-3S)	Z2	572708 R	696,00
	M 76,1 XL (PR-3S)	Z6 XL ⁽³⁾ / Z7 XL 45 kN ⁽⁴⁾	579101 R	1.213,00
M 88,9 G XL (PR-3S)	Z6 XL ⁽³⁾ / Z7 XL 45 kN ⁽⁴⁾	579110 R	1.416,00	
M 108,0 G XL (PR-3S)	Z6 XL ⁽³⁾ / Z7 XL 45 kN ⁽⁴⁾	579111 R	1.416,00	
M 15 S (PR-2B)	Z8	574738 R	131,20	
M 18 S (PR-2B)	Z8	574740 R	131,20	
M 22 S (PR-2B)	Z8	574742 R	131,20	
M 28 S (PR-2B)	Z8	574744 R	131,20	
M 35 S (PR-2B)	Z8	574746 R	131,20	

REMS Presszangen REMS Pressringe

Zubehör für REMS Radialpressen (außer REMS Mini-Press) und geeignete Radialpressen anderer Fabrikate

System	Presszange/Pressring	Antrieb durch Zwischenzange	Art.-Nr.	€	
VESBO MULTIPRESS TH-U	TH 16*		570460	192,90	
	TH 20*		570470	192,90	
	TH 24*		570475	192,90	
	TH 32		570480	192,90	
	TH 16 S (PR-2B)**	Z8	574782 R	158,20	
	TH 20 S (PR-2B)**	Z8	574788 R	158,20	
	TH 26 S (PR-2B)**	Z8	574794 R	158,20	
	TH 32 S (PR-2B)	Z8	574798 R	158,20	
	U 16*		570765	180,70	
	U 20*		570775	180,70	
	U 26* ¹²⁾		570750	211,20	
	U 32		570785	211,20	
	U 16 S (PR-2B)**	Z8	574860 R	148,20	
	U 20 S (PR-2B)**	Z8	574862 R	148,20	
	U 26 S (PR-2B)**	Z8	574866 R	173,20	
	U 32 S (PR-2B)	Z8	574868 R	173,20	
	VESBO VPREMIUM	U 16*		570765	180,70
		U 20*		570775	180,70
		U 25*		570780	180,70
		U 32		570785	211,20
		U 40		570790	257,90
		U 50		570795	310,00
		U 63 (PZ-S)		572365	669,00
U 16 S (PR-2B)**		Z8	574860 R	148,20	
U 20 S (PR-2B)**		Z8	574862 R	148,20	
U 25 S (PR-2B)**		Z8	574864 R	148,20	
U 32 S (PR-2B)		Z8	574868 R	173,20	
Viega Fonterra		VX 12*		571630	222,30
		VP 14/15*		570905	191,90
		VP 16/17*		570910	191,90
	VP 20*		570915	191,90	
	VP 25 ²⁾		570920	191,90	
	Viega MegaPress (ASTM) ¹⁰⁾	VMP 3/8" (00 17,2 mm)		571740	222,30
VMP 1/2" G (00 21,3 mm)			571766 R	222,30	
VMPz 3/8" (00 26,9 mm)			571764	222,30	
VMPz 1" (00 33,7 mm)			571767	222,30	
VMPz 1 1/4" (PZ-S) (00 42,4 mm)			572413	730,00	
VMPz 1 1/2" (PR-3B) (00 48,3 mm)		Z5	572844 R	505,00	
VMPz 2" (PR-3B) (00 60,3 mm)		Z5	572845 R	505,00	
Viega MegaPress 304 FKM (ASTM) ¹⁰⁾	VMP 1/2" G (00 21,3 mm)		571766 R	222,30	
	VMPz 3/8" (00 26,9 mm)		571764	222,30	
	VMPz 1" (00 33,7 mm)		571767	222,30	
	VMPz 1 1/4" (PZ-S) (00 42,4 mm)		572413	730,00	
	VMPz 1 1/2" (PR-3B) (00 48,3 mm)	Z5	572844 R	505,00	
	VMPz 2" (PR-3B) (00 60,3 mm)	Z5	572845 R	505,00	
	Viega MegaPress 316 (ASTM) ¹⁰⁾	VMP 1/2" G (00 21,3 mm)		571766 R	222,30
VMPz 3/8" (00 26,9 mm)			571764	222,30	
VMPz 1" (00 33,7 mm)			571767	222,30	
VMPz 1 1/4" (PZ-S) (00 42,4 mm)			572413	730,00	
VMPz 1 1/2" (PR-3B) (00 48,3 mm)		Z5	572844 R	505,00	
VMPz 2" (PR-3B) (00 60,3 mm)		Z5	572845 R	505,00	
Viega MegaPress 316 FKM (ASTM) ¹⁰⁾		VMP 1/2" G (00 21,3 mm)		571766 R	222,30
	VMPz 3/8" (00 26,9 mm)		571764	222,30	
	VMPz 1" (00 33,7 mm)		571767	222,30	
	VMPz 1 1/4" (PZ-S) (00 42,4 mm)		572413	730,00	
	VMPz 1 1/2" (PR-3B) (00 48,3 mm)	Z5	572844 R	505,00	
	VMPz 2" (PR-3B) (00 60,3 mm)	Z5	572845 R	505,00	
	Viega MegaPress CuNi (ASTM) ¹⁰⁾	VMP 1/2" G (00 21,3 mm)		571766 R	222,30
VMPz 3/8" (00 26,9 mm)			571764	222,30	
VMPz 1" (00 33,7 mm)			571767	222,30	
VMPz 1 1/4" (PZ-S) (00 42,4 mm)			572413	730,00	
VMPz 1 1/2" (PR-3B) (00 48,3 mm)		Z5	572844 R	505,00	
VMPz 2" (PR-3B) (00 60,3 mm)		Z5	572845 R	505,00	
Viega MegaPress FKM (ASTM) ¹⁰⁾		VMP 1/2" G (00 21,3 mm)		571766 R	222,30
	VMPz 3/8" (00 26,9 mm)		571764	222,30	
	VMPz 1" (00 33,7 mm)		571767	222,30	
	VMPz 1 1/4" (PZ-S) (00 42,4 mm)		572413	730,00	
	VMPz 1 1/2" (PR-3B) (00 48,3 mm)	Z5	572844 R	505,00	
	VMPz 2" (PR-3B) (00 60,3 mm)	Z5	572845 R	505,00	
	Viega Megapress (EN) ¹¹⁾	VMP 3/8" (00 17,2 mm)		571740	222,30
VMP 1/2" G (00 21,3 mm)			571766 R	222,30	
VMPz 3/8" (00 26,9 mm)			571764	222,30	
VMPz 1" (00 33,7 mm)			571767	222,30	
VMPz 1 1/4" (PZ-S) (00 42,4 mm)			572413	730,00	
VMPz 1 1/2" (PR-3B) (00 48,3 mm)		Z5	572844 R	505,00	
VMPz 2" (PR-3B) (00 60,3 mm)		Z5	572845 R	505,00	
Viega Megapress S (EN) ¹¹⁾	VMP 3/8" (00 17,2 mm)		571740	222,30	
	VMP 1/2" G (00 21,3 mm)		571766 R	222,30	
	VMPz 3/8" (00 26,9 mm)		571764	222,30	
	VMPz 1" (00 33,7 mm)		571767	222,30	
	VMPz 1 1/4" (PZ-S) (00 42,4 mm)		572413	730,00	
	VMPz 1 1/2" (PR-3B) (00 48,3 mm)	Z5	572844 R	505,00	
	VMPz 2" (PR-3B) (00 60,3 mm)	Z5	572845 R	505,00	

System	Presszange/Pressring	Antrieb durch Zwischenzange	Art.-Nr.	€	
Viega Megapress S XL (EN) ¹¹⁾	VMPz 2 1/2" XL (PR-3B) EN (00 76,1 mm)		Z7 XL 45 kN ⁴⁾	579112 R 635,00	
	VMPz 3" XL (PR-3B) (00 88,9 mm)		Z7 XL 45 kN ⁴⁾	579113 R 635,00	
	VMPz 4" XL (PR-3B) (00 114,3 mm)		Z7 XL 45 kN ⁴⁾	579114 R 678,00	
Viega Pexfit	VX 16*		571635	222,30	
	VX 20*		571640	222,30	
	VX 25*		571645	222,30	
Viega Pexfit G	VX 16*		571635	222,30	
	VX 20*		571640	222,30	
	VX 25*		571645	222,30	
Viega Prestabo	V 12		570107	159,90	
	V 15		570115	159,90	
	V 18		570125	159,90	
	V 22		570135	159,90	
	V 28		570145	159,90	
	V 35		570155	159,90	
	V 42		570165	373,00	
	V 42 (PR-2B)	Z2	572850 R	334,00	
	V 54		570175	383,00	
	V 54 (PR-2B)	Z2	572851 R	361,00	
	VFz 64,0 (PR-3B) ⁶⁾	Z5	572815 R	641,00	
	VFz 76,1 (PR-3B) ⁶⁾	Z5	572816 R	641,00	
	VFz 88,9 (PR-3B) ⁶⁾	Z5	572817 R	680,00	
	VFz 108,0 (PR-3B) ⁶⁾	Z5	572818 R	680,00	
	V 12 S (PR-2B)	Z8	574748 R	131,20	
	V 15 S (PR-2B)	Z8	574752 R	131,20	
	V 18 S (PR-2B)	Z8	574756 R	131,20	
	V 22 S (PR-2B)	Z8	574758 R	131,20	
	V 28 S (PR-2B)	Z8	574760 R	131,20	
	V 35 S (PR-2B)	Z8	574762 R	131,20	
	Viega Profipress	V 12		570107	159,90
		V 14 ¹³⁾		570132	159,90
		V 15		570115	159,90
		V 16 ¹³⁾		570137	159,90
V 18			570125	159,90	
V 22			570135	159,90	
V 28			570145	159,90	
V 35			570155	159,90	
V 42			570165	373,00	
V 42 (PR-2B)		Z2	572850 R	334,00	
V 54			570175	383,00	
V 54 (PR-2B)		Z2	572851 R	361,00	
VFz 64,0 (PR-3B) ⁶⁾		Z5	572815 R	641,00	
VFz 66,7 (PR-3B)		Z5	572844 R	641,00	
VFz 76,1 (PR-3B) ⁶⁾		Z5	572816 R	641,00	
VFz 88,9 (PR-3B) ⁶⁾		Z5	572817 R	680,00	
VFz 108,0 (PR-3B) ⁶⁾		Z5	572818 R	680,00	
V 12 S (PR-2B)		Z8	574748 R	131,20	
V 14 S (PR-2B) ¹³⁾	Z8	574750 R	131,20		
V 15 S (PR-2B)	Z8	574752 R	131,20		
V 16 S (PR-2B) ¹³⁾	Z8	574754 R	131,20		
V 18 S (PR-2B)	Z8	574756 R	131,20		
V 22 S (PR-2B)	Z8	574758 R	131,20		
V 28 S (PR-2B)	Z8	574760 R	131,20		
V 35 S (PR-2B)	Z8	574762 R	131,20		
Viega Profipress G	V 12		570107	159,90	
	V 14 ¹³⁾		570132	159,90	
	V 15		570115	159,90	
	V 16 ¹³⁾		570137	159,90	
	V 18		570125	159,90	
	V 22		570135	159,90	
	V 28		570145	159,90	
	V 35		570155	159,90	
	V 42		570165	373,00	
	V 42 (PR-2B)	Z2	572850 R	334,00	
	V 54		570175	383,00	
	V 54 (PR-2B)	Z2	572851 R	361,00	
	VFz 64,0 (PR-3B) ⁶⁾	Z5	572815 R	641,00	
	V 12 S (PR-2B)	Z8	574748 R	131,20	
	V 14 S (PR-2B) ¹³⁾	Z8	574750 R	131,20	
	V 15 S (PR-2B)	Z8	574752 R	131,20	
V 16 S (PR-2B) ¹³⁾	Z8	574754 R	131,20		
V 18 S (PR-2B)	Z8	574756 R	131,20		
V 22 S (PR-2B)	Z8	574758 R	131,20		
V 28 S (PR-2B)	Z8	574760 R	131,20		
V 35 S (PR-2B)	Z8	574762 R	131,20		
Viega Profipress S	V 12		570107	159,90	
	V 15		570115	159,90	
	V 18		570125	159,90	
	V 22		570135	159,90	
	V 28		570145	159,90	
	V 35		570155	159,90	
	V 42		570165	373,00	
	V 42 (PR-2B)	Z2	572850 R	334,00	
	V 54		570175	383,00	
	V 54 (PR-2B)	Z2	572851 R	361,00	
	VFz 64,0 (PR-3B) ⁶⁾	Z5	572815 R	641,00	
	V 12 S (PR-2B)	Z8	574748 R	131,20	

Pressfitting-Systeme für Gasinstallationen dürfen nur mit den in der Tabelle gelb hinterlegten Presszangen/Pressringen gepresst werden.

Nationale Vorschriften beachten. Verwendungshinweise und Montageanweisungen der Systemanbieter/-hersteller lesen und beachten.

* Antrieb auch durch Hand-Radialpresse REMS Eco-Press, siehe Seite 227. Nationale Vorschriften beachten.

** Antrieb auch durch Hand-Radialpresse REMS Eco-Press unter Verwendung der Zwischenzange Z8, siehe Seite 227. Nationale Vorschriften beachten.

¹⁾ Nur Presszangen ab Kennzeichnung „108“ (1. Quartal 2008), „208“ (2. Quartal 2008) usw. einsetzbar. Die Kennzeichnung ist auf jeder Pressbacke gestempelt.

²⁾ Für dieses Pressfitting-System ist die Herstellung der Pressverbindung mit Hand-Radialpressen nicht zugelassen.

³⁾ Antrieb durch REMS Power-Press XL ACC, siehe Seite 230.

⁴⁾ Antrieb durch REMS Akku-Press XL 45 kN 22 V ACC, siehe Seite 238.

⁵⁾ Zur Aufnahme geeigneter Presseinsätze.

⁶⁾ Pressfittings aus Rotguss (Sanpress XL) müssen mit Pressringen mit Presskontur VR, Pressfittings aus Kupfer (Profipress XL, Profipress G XL), C-Stahl (Prestabo XL) und aus nichtrostendem Stahl (Sanpress Inox XL, Sanpress Inox G XL) müssen mit Pressringen mit Presskontur VF gepresst werden.

⁷⁾ Für Gasinstallationen nur Pressringe mit Kennzeichnung „M 88,9 G“ bzw. „M 108 G“ auf den 3 Presssegmenten verwenden.

⁸⁾ Zur Herstellung von Pressverbindungen für Betriebsdruck ≤ PN 10.

⁹⁾ Für Rohre nach technischem Standard EN. Verwendungshinweise der Systemanbieter/-hersteller beachten.

¹⁰⁾ Für Rohre nach technischem Standard ASTM. Verwendungshinweise der Systemanbieter/-hersteller beachten.

¹¹⁾ Für Gasinstallationen nur Presszangen mit Kennzeichnung „VMP 1/2“ G“ auf den Pressbacken verwenden.

¹²⁾ Bisherige Bezeichnung: Presszange C 26

¹³⁾ Nur Presszangen/Pressringe S (PR-2B) ab Kennzeichnung „125“ (1. Quartal 2025), „225“ (2. Quartal 2025) usw. einsetzbar. Die Kennzeichnung ist auf jeder Pressbacke gestempelt.

Eignung der REMS Presswerkzeuge für Pressfitting-Systeme: Stand 13. Oktober 2025. Der jeweils aktuelle Stand ist im Internet abzurufen: www.rems.de > Downloads > Produktkataloge, -prospekte > REMS Katalog. Zwischenzangen siehe Seite 288. Presszangen für weitere Pressfitting-Systeme auf Anfrage.

REMS Presszangen REMS Pressringe

Zubehör für REMS Radialpressen (außer REMS Mini-Press) und geeignete Radialpressen anderer Fabrikate

System	Presszange/Pressring	Antrieb durch Zwischenzange	Art.-Nr.	€	
Viega Profipress Therm	V 12		570107	159,90	
	V 15		570115	159,90	
	V 18		570125	159,90	
	V 22		570135	159,90	
	V 12 S (PR-2B)	Z8	574748 R	131,20	
	V 15 S (PR-2B)	Z8	574752 R	131,20	
V 18 S (PR-2B)	Z8	574756 R	131,20		
V 22 S (PR-2B)	Z8	574758 R	131,20		
Viega ProPress (ASTM) ¹⁰⁾	VUS ½" (OD 15,9 mm)		571770	192,90	
	VUS ¾" (OD 22,2 mm)		571775	192,90	
	VUS 1" (OD 28,6 mm)		571780	192,90	
	VUS 1¼" (OD 34,9 mm)		571785	192,90	
	VUS 1½" (OD 41,3 mm)		571790	373,00	
	VUS 2" (OD 54,0 mm)		571795	383,00	
	VUSFz 2½" (PR-3B) (OD 66,7 mm)	Z5	572819 R	641,00	
	VUSFz 3" (PR-3B) (OD 79,4 mm)	Z5	572820 R	641,00	
VUSFz 4" (PR-3B) (OD 104,8 mm)	Z5	572821 R	680,00		
Viega ProPress 304 FKM (ASTM) ¹⁰⁾	VUS ½" (OD 15,9 mm)		571770	192,90	
	VUS ¾" (OD 22,2 mm)		571775	192,90	
	VUS 1" (OD 28,6 mm)		571780	192,90	
	VUS 1¼" (OD 34,9 mm)		571785	192,90	
	VUS 1½" (OD 41,3 mm)		571790	373,00	
	VUS 2" (OD 54,0 mm)		571795	383,00	
	VUSFz 2½" (PR-3B) (OD 66,7 mm)	Z5	572819 R	641,00	
	VUSFz 3" (PR-3B) (OD 79,4 mm)	Z5	572820 R	641,00	
VUSFz 4" (PR-3B) (OD 104,8 mm)	Z5	572821 R	680,00		
Viega ProPress 316 (ASTM) ¹⁰⁾	VUS ½" (OD 15,9 mm)		571770	192,90	
	VUS ¾" (OD 22,2 mm)		571775	192,90	
	VUS 1" (OD 28,6 mm)		571780	192,90	
	VUS 1¼" (OD 34,9 mm)		571785	192,90	
	VUS 1½" (OD 41,3 mm)		571790	373,00	
	VUS 2" (OD 54,0 mm)		571795	383,00	
	VUSFz 2½" (PR-3B) (OD 66,7 mm)	Z5	572819 R	641,00	
	VUSFz 3" (PR-3B) (OD 79,4 mm)	Z5	572820 R	641,00	
VUSFz 4" (PR-3B) (OD 104,8 mm)	Z5	572821 R	680,00		
Viega Propress WATER System AUS	VAU 15 (OD 12,7 mm)		572687	164,90	
	VAU 20 (OD 19,1 mm)		572689	164,90	
	VAU 25 (OD 25,4 mm)		572691	164,90	
	VAU 32 (OD 31,8 mm)		572693	174,00	
	VAU 40 (OD 38,1 mm)		572695	257,90	
	VAU 50 (OD 50,8 mm)		572697	457,00	
	VAU 15 S (PR-2B) (OD 12,7 mm)	Z8	574804 R	135,30	
	VAU 20 S (PR-2B)** (OD 19,1 mm)	Z8	574806 R	135,30	
	VAU 25 S (PR-2B)** (OD 25,4 mm)	Z8	574808 R	135,30	
	VAU 32 S (PR-2B) (OD 31,8 mm)	Z8	574856 R	142,70	
Viega Propress GAS System AUS	VAU 15 (OD 12,7 mm)		572687	164,90	
	VAU 20 (OD 19,1 mm)		572689	164,90	
	VAU 25 (OD 25,4 mm)		572691	164,90	
	VAU 32 (OD 31,8 mm)		572693	174,00	
	VAU 40 (OD 38,1 mm)		572695	257,90	
	VAU 50 (OD 50,8 mm)		572697	457,00	
Viega Raxinox	VRX 16		571750	202,00	
	VRX 20		571752	202,00	
	Viega Raxofix	VRX 16		571750	202,00
		VRX 20		571752	202,00
		VRX 25		571754	222,30
		VRX 32		571756	222,30
		VRX 40		571758	309,00
VRX 50		571760	362,00		
VRX 63		571797	699,00		
Viega Sanfix ²⁾	VP 16/17 ³⁾		570910	191,90	
	VP 20 ³⁾		570915	191,90	
	VP 25 ³⁾		570920	191,90	
	VP 32		570925	212,20	
	VP 40 (PZ-4G)		570970	511,00	
	VPz 50 (PZ-S)		572350	669,00	
	VPz 63 (PZ-S)		572355	669,00	
	Viega Sanfix Fosta ³⁾	VP 16/17 ³⁾		570910	191,90
VP 20 ³⁾			570915	191,90	
VP 25 ³⁾			570920	191,90	
VP 32			570925	212,20	
VP 40 (PZ-4G)			570970	511,00	
VPz 50 (PZ-S)			572350	669,00	
VPz 63 (PZ-S)			572355	669,00	
Viega Sanpress		V 12		570107	159,90
	V 15		570115	159,90	
	V 18		570125	159,90	
	V 22		570135	159,90	
	V 28		570145	159,90	
	V 35		570155	159,90	
	V 42		570165	373,00	
	V 42 (PR-2B)	Z2	572850 R	334,00	
	V 54		570175	383,00	
	V 54 (PR-2B)	Z2	572851 R	361,00	
	VR 76,1 (PR-3B) ⁴⁾	Z5	572822 R	641,00	
	VR 88,9 (PR-3B) ⁴⁾	Z5	572823 R	680,00	
	VR 108,0 (PR-3B) ⁴⁾	Z5	572824 R	680,00	
	V 12 S (PR-2B)	Z8	574748 R	131,20	
	V 15 S (PR-2B)	Z8	574752 R	131,20	
	V 18 S (PR-2B)	Z8	574756 R	131,20	
	V 22 S (PR-2B)	Z8	574758 R	131,20	
	V 28 S (PR-2B)	Z8	574760 R	131,20	
	V 35 S (PR-2B)	Z8	574762 R	131,20	
	Viega Sanpress Inox	V 15		570115	159,90
		V 18		570125	159,90
		V 22		570135	159,90
V 28			570145	159,90	
V 35			570155	159,90	
V 42			570165	373,00	
V 42 (PR-2B)		Z2	572850 R	334,00	
V 54			570175	383,00	
V 54 (PR-2B)		Z2	572851 R	361,00	
Vfz 64,0 (PR-3B) ⁴⁾		Z5	572815 R	641,00	
Vfz 76,1 (PR-3B) ⁴⁾		Z5	572816 R	641,00	
Vfz 88,9 (PR-3B) ⁴⁾		Z5	572817 R	680,00	
Vfz 108,0 (PR-3B) ⁴⁾		Z5	572818 R	680,00	
V 15 S (PR-2B)		Z8	574752 R	131,20	
V 18 S (PR-2B)		Z8	574756 R	131,20	
V 22 S (PR-2B)		Z8	574758 R	131,20	
V 28 S (PR-2B)		Z8	574760 R	131,20	
V 35 S (PR-2B)		Z8	574762 R	131,20	

System	Presszange/Pressring	Antrieb durch Zwischenzange	Art.-Nr.	€	
Viega Sanpress Inox G	V 15		570115	159,90	
	V 18		570125	159,90	
	V 22		570135	159,90	
	V 28		570145	159,90	
	V 35		570155	159,90	
	V 42		570165	373,00	
	V 42 (PR-2B)	Z2	572850 R	334,00	
	V 54		570175	383,00	
	V 54 (PR-2B)	Z2	572851 R	361,00	
	Vfz 64,0 (PR-3B) ⁴⁾	Z5	572815 R	641,00	
	Vfz 76,1 (PR-3B) ⁴⁾	Z5	572816 R	641,00	
	Vfz 88,9 (PR-3B) ⁴⁾	Z5	572817 R	680,00	
	Vfz 108,0 (PR-3B) ⁴⁾	Z5	572818 R	680,00	
	V 15 S (PR-2B)	Z8	574752 R	131,20	
	V 18 S (PR-2B)	Z8	574756 R	131,20	
	V 22 S (PR-2B)	Z8	574758 R	131,20	
V 28 S (PR-2B)	Z8	574760 R	131,20		
V 35 S (PR-2B)	Z8	574762 R	131,20		
Viega Smartpress	VX 16*		571635	222,30	
	VX 20*		571640	222,30	
	VX 25*		571645	222,30	
	V 15		570115	159,90	
Viega Temponox	V 18		570125	159,90	
	V 22		570135	159,90	
	V 28		570145	159,90	
	V 35		570155	159,90	
	V 42		570165	373,00	
	V 42 (PR-2B)	Z2	572850 R	334,00	
	V 54		570175	383,00	
	V 54 (PR-2B)	Z2	572851 R	361,00	
	Vfz 76,1 (PR-3B) ⁴⁾	Z5	572816 R	641,00	
	Vfz 88,9 (PR-3B) ⁴⁾	Z5	572817 R	680,00	
Vfz 108,0 (PR-3B) ⁴⁾	Z5	572818 R	680,00		
V 15 S (PR-2B)	Z8	574752 R	131,20		
V 18 S (PR-2B)	Z8	574756 R	131,20		
V 22 S (PR-2B)	Z8	574758 R	131,20		
V 28 S (PR-2B)	Z8	574760 R	131,20		
V 35 S (PR-2B)	Z8	574762 R	131,20		
Viessmann	TH 14*		570455	192,90	
	TH 16*		570460	192,90	
	TH 20*		570470	192,90	
	TH 26*		570475	192,90	
	TH 32		570480	192,90	
	TH 40		570485	255,80	
	TH 16 S (PR-2B)**	Z8	574782 R	158,20	
	TH 20 S (PR-2B)**	Z8	574788 R	158,20	
	TH 26 S (PR-2B)**	Z8	574794 R	158,20	
	TH 32 S (PR-2B)	Z8	574798 R	158,20	
Vogel & Noot EASYTEC	TH 16*		570460	192,90	
	TH 20*		570470	192,90	
	TH 26*		570475	192,90	
	TH 32		570480	192,90	
	TH 40		570485	255,80	
	TH 50 (PZ-S)		572400	669,00	
	TH 63 (PZ-S)		572405	669,00	
	TH 16 S (PR-2B)**	Z8	574782 R	158,20	
VSH > Aalberts integrated piping systems	TH 20 S (PR-2B)**	Z8	574788 R	158,20	
	TH 26 S (PR-2B)**	Z8	574794 R	158,20	
	TH 32 S (PR-2B)	Z8	574798 R	158,20	
	Watts MTR Art press	TH 16*		570460	192,90
		TH 20*		570470	192,90
		TH 26*		570475	192,90
		TH 32		570480	192,90
		WATTS RADIANT Watts WaterPEX	US ¾"		571450
US ½"				571455	219,30
US ¾"				571460	219,30
US 1"				571465	219,30
US 1 ¼"				571470	219,30
US 1 ½"				571475	219,30
WATTS RADIANT Watts RadiantPEX		US ¾"		571450	219,30
		US ½"		571455	219,30
		US ¾"		571460	219,30
WATTS RadiantPEX		US 1"		571465	219,30
	US 1 ¼"		571470	219,30	
	US 1 ½"		571475	219,30	
	U 16 (1½")		570765	180,70	
	U 20 (¾")		570775	180,70	
Watts RadiantPEX-AL	U 25 (¾")		570780	180,70	
	U 32 (1")		570785	211,20	
Wavin Tigris K1/M1	U 50		570795	310,00	
	U 63 (PR-3B)	Z4	572837 R	772,00	
	U 63 (PZ-S)		572365	669,00	
Wavin Tigris K5/M5	U 75 (PR-3B)	Z4	572828 R	680,00	
	B 16*		570850	210,20	
	B 20*		570860	210,20	
	B 32		570880	232,50	
	H 16*		570320	173,60	
	H 20*		570350	173,60	
	H 25*		570360	173,60	
	H 32		570380	173,60	
	H 40 (PZ-4G)		570390	586,00	
	TH 16*		570460	192,90	
	TH 20*		570470	192,90	
	TH 25*		570495	192,90	
	TH 32		570480	192,90	
	TH 40		570485	255,80	
	TH 16 S (PR-2B)**	Z8	574782 R	158,20	
TH 20 S (PR-2B)**	Z8	574788 R	158,20		
TH 25 S (PR-2B)**	Z8	574792 R	158,20		
TH 32 S (PR-2B)	Z8	574798 R	158,20		
U 16*		570765	180,70		
U 20*		570775	180,70		
U 25*		570780	180,70		
U 32		570785	211,20		
U 40		570790	257,90		
U 16 S (PR-2B)**	Z8	574860 R	148,20		
U 20 S (PR-2B)**	Z8	574862 R	148,20		
U 25 S (PR-2B)**	Z8	574864 R	148,20		
U 32 S (PR-2B)	Z8	574868 R	173,20		
UP 16*		572632	180,70		
UP 20*		572636	180,70		
UP 25		572638	180,70		
UP 32		572640	211,20		

REMS Presszangen REMS Pressringe

Zubehör für REMS Radialpressen (außer REMS Mini-Press) und geeignete Radialpressen anderer Fabrikate

System	Presszange/Pressring	Antrieb durch Zwischenzange	Art.-Nr.	€	
WEECON PRESS-C-Stahl	M 15		570110	159,90	
	M 18		570120	159,90	
	M 22		570130	159,90	
	M 28		570140	159,90	
	M 35		570150	159,90	
	M 42 (PZ-4G)		570160	515,00	
	M 54 (PZ-4G)		570170	515,00	
	M 42 (PR-3S)	Z2	572706 R	696,00	
	M 54 (PR-3S)	Z2	572708 R	696,00	
	M 76,1 XL (PR-3S)	Z6 XL ²⁾ / Z7 XL 45kN ⁴⁾	579101 R	1.213,00	
	M 88,9 G XL (PR-3S)	Z6 XL ²⁾ / Z7 XL 45kN ⁴⁾	579110 R	1.416,00	
	M 108,0 G XL (PR-3S)	Z6 XL ²⁾ / Z7 XL 45kN ⁴⁾	579111 R	1.416,00	
	M 15 S (PR-2B)	Z8	574738 R	131,20	
	M 18 S (PR-2B)	Z8	574740 R	131,20	
	M 22 S (PR-2B)	Z8	574742 R	131,20	
	M 28 S (PR-2B)	Z8	574744 R	131,20	
	M 35 S (PR-2B)	Z8	574746 R	131,20	
	WEECON PRESS-Edelstahl	M 15		570110	159,90
		M 18		570120	159,90
		M 22		570130	159,90
		M 28		570140	159,90
		M 35		570150	159,90
M 42 (PZ-4G)			570160	515,00	
M 54 (PZ-4G)			570170	515,00	
M 42 (PR-3S)		Z2	572706 R	696,00	
M 54 (PR-3S)		Z2	572708 R	696,00	
M 76,1 XL (PR-3S)		Z6 XL ²⁾ / Z7 XL 45kN ⁴⁾	579101 R	1.213,00	
M 88,9 G XL (PR-3S)		Z6 XL ²⁾ / Z7 XL 45kN ⁴⁾	579110 R	1.416,00	
M 108,0 G XL (PR-3S)		Z6 XL ²⁾ / Z7 XL 45kN ⁴⁾	579111 R	1.416,00	
M 15 S (PR-2B)		Z8	574738 R	131,20	
M 18 S (PR-2B)		Z8	574740 R	131,20	
M 22 S (PR-2B)		Z8	574742 R	131,20	
M 28 S (PR-2B)		Z8	574744 R	131,20	
M 35 S (PR-2B)	Z8	574746 R	131,20		
WEECON PRESSSS-Kupfer	V 15		570115	159,90	
	V 18		570125	159,90	
	V 22		570135	159,90	
	V 28		570145	159,90	
	V 35		570155	159,90	
	V 42		570165	373,00	
	V 42 (PR-2B)	Z2	572850 R	334,00	
	V 54		570175	383,00	
	V 54 (PR-2B)	Z2	572851 R	361,00	
	V 15 S (PR-2B)	Z8	574752 R	131,20	
	V 18 S (PR-2B)	Z8	574756 R	131,20	
	V 22 S (PR-2B)	Z8	574758 R	131,20	
V 28 S (PR-2B)	Z8	574760 R	131,20		
V 35 S (PR-2B)	Z8	574762 R	131,20		
WEM	U 16*		570765	180,70	
WIELAND-WERKE cuprotherm CTX ²⁾	TH 14 ²⁾		570455	192,90	
	TH 16 ²⁾		570460	192,90	
WKS-Press	TH 14*		570455	192,90	
	TH 16*		570460	192,90	
	TH 17*		570462	192,90	
	TH 20*		570470	192,90	
	TH 26*		570475	192,90	
	TH 32		570480	192,90	
	TH 40		570485	255,80	
	WÜRTH	TH 16*		570460	192,90
	Würth	TH 20*		570470	192,90
	TH 26*		570475	192,90	
	HE 32		571900	230,50	
	HEz 40		571904	334,00	

System	Presszange/Pressring	Antrieb durch Zwischenzange	Art.-Nr.	€
X				
XtraConnect	F 16*		570717	183,80
	F 20*		570727	183,80
	F 26*		570730	199,00
	F 32		570735	199,00
	F 16 S (PR-2B)**	Z8	574728 R	150,80
	F 20 S (PR-2B)**	Z8	574730 R	150,80
	F 26 S (PR-2B)**	Z8	574732 R	163,20
	F 32 S (PR-2B)	Z8	574734 R	163,20
	H 16*		570320	173,60
	H 20*		570350	173,60
	H 26*		570370	173,60
	H 32		570380	173,60
	TH 16*		570460	192,90
	TH 20*		570470	192,90
	TH 26*		570475	192,90
	TH 32		570480	192,90
	TH 16 S (PR-2B)**	Z8	574782 R	158,20
	TH 20 S (PR-2B)**	Z8	574788 R	158,20
	TH 26 S (PR-2B)**	Z8	574794 R	158,20
	TH 32 S (PR-2B)	Z8	574798 R	158,20
	U 16*		570765	180,70
	U 20*		570775	180,70
	(DN 26) U 25*		570780	180,70
	U 32		570785	211,20
VP 16*		570910	191,90	
VP 20*		570915	191,90	
VP 32		570925	212,20	
Z				
ZEWOTHERM	TH 12*		570452	192,90
Zewo Press Premium	TH 16*		570460	192,90
	TH 17*		570462	192,90
	TH 18*		570465	192,90
	TH 20*		570470	192,90
	TH 26*		570475	192,90
	TH 32		570480	192,90
	TH 40		570485	255,80
	TH 50 (PZ-S)		572400	669,00
	TH 63 (PZ-S)		572405	669,00
	TH 12 S (PR-2B)**	Z8	574776 R	158,20
	TH 16 S (PR-2B)**	Z8	574782 R	158,20
	TH 17 S (PR-2B)**	Z8	574784 R	158,20
	TH 18 S (PR-2B)**	Z8	574786 R	158,20
	TH 20 S (PR-2B)**	Z8	574788 R	158,20
	TH 26 S (PR-2B)**	Z8	574794 R	158,20
	TH 32 S (PR-2B)	Z8	574798 R	158,20
ZEWOTHERM	TH 16*		570460	192,90
Zewo Press PPSU	TH 20*		570470	192,90
	TH 26*		570475	192,90
	TH 32		570480	192,90
	TH 16 S (PR-2B)**	Z8	574782 R	158,20
	TH 20 S (PR-2B)**	Z8	574788 R	158,20
	TH 26 S (PR-2B)**	Z8	574794 R	158,20
	TH 32 S (PR-2B)	Z8	574798 R	158,20
ZURN INDUSTRIES	US ¾**		571450	219,30
	US ½**		571455	219,30
ZURN PEX	US ¾**		571460	219,30
	US 1**		571465	219,30
	US 1 ¼**		571470	219,30
	US 1 ½**		571475	219,30
	US 2**		571477	295,40

Pressfitting-Systeme für Gasinstallationen dürfen nur mit den in der Tabelle gelb hinterlegten Presszangen/Pressringen gepresst werden.
Nationale Vorschriften beachten. Verwendungshinweise und Montageanweisungen der Systemanbieter/-hersteller lesen und beachten.
* Antrieb auch durch Hand-Radialpresse REMS Eco-Press, siehe Seite 227. Nationale Vorschriften beachten.
** Antrieb auch durch Hand-Radialpresse REMS Eco-Press unter Verwendung der Zwischenzange Z8, siehe Seite 227. Nationale Vorschriften beachten.
¹⁾ Nur Presszangen ab Kennzeichnung „108“ (1. Quartal 2008), „208“ (2. Quartal 2008) usw. einsetzbar. Die Kennzeichnung ist auf jeder Pressbacke gestempelt.
²⁾ Für dieses Pressfitting-System ist die Herstellung der Pressverbindung mit Hand-Radialpressen nicht zugelassen.
³⁾ Antrieb durch REMS Power-Press XL ACC, siehe Seite 230.
⁴⁾ Antrieb durch REMS Akku-Press XL 45kN 22V ACC, siehe Seite 238.
⁵⁾ Zur Aufnahme geeigneter Presseinsätze.
⁶⁾ Pressfittings aus Rotguss (Sanpress XL) müssen mit Pressringen mit Presskontur VR, Pressfittings aus Kupfer (Profipress XL, Profipress G XL), C-Stahl (Prestabo XL) und aus nichtrostendem Stahl (Sanpress Inox XL, Sanpress Inox G XL) müssen mit Pressringen mit Presskontur VF gepresst werden.
⁷⁾ Für Gasinstallationen nur Pressringe mit Kennzeichnung „M 88,9 G“ bzw. „M 108 G“ auf den 3 Presssegmenten verwenden.
⁸⁾ Zur Herstellung von Pressverbindungen für Betriebsdruck ≤ PN 10.
⁹⁾ Für Rohre nach technischem Standard EN. Verwendungshinweise der Systemanbieter/-hersteller beachten.
¹⁰⁾ Für Rohre nach technischem Standard ASTM. Verwendungshinweise der Systemanbieter/-hersteller beachten.
¹¹⁾ Für Gasinstallationen nur Presszangen mit Kennzeichnung „VMP ½“ G“ auf den Pressbacken verwenden.
¹²⁾ Bisherige Bezeichnung: Presszange C 26
¹³⁾ Nur Presszangen/Pressringe S (PR-2B) ab Kennzeichnung „125“ (1. Quartal 2025), „225“ (2. Quartal 2025) usw. einsetzbar. Die Kennzeichnung ist auf jeder Pressbacke gestempelt.
Eignung der REMS Presswerkzeuge für Pressfitting-Systeme: Stand 13. Oktober 2025. Der jeweils aktuelle Stand ist im Internet abzurufen: www.rems.de > Downloads > Produktkataloge, -prospekte > REMS Katalog.
Zwischenzangen siehe Seite 288. Presszangen für weitere Pressfitting-Systeme auf Anfrage.

REMS Presszangen Set

Zubehör für REMS Radialpressen 32 kN und geeignete Radialpressen anderer Fabrikate mit Schubkraft 32 kN



Info



Lieferumfang

REMS Presszangen Set. REMS Presszangen (PZ-2B) mit 2 schwenkbaren Monoblock-Pressbacken. REMS Presszangen M 42 + M 54 (PZ-4G) mit 2 gelenkigen, parallel geführten Presssegmenten für geradlinige Pressung mittelgroßer Dimensionen. Hochbelastbar aus zähhartem, besonders gehärtetem Spezialstahl. Die Presskonturen sind systemspezifisch und entsprechen den Presskonturen der jeweiligen Pressfitting-Systeme. Dadurch einwandfrei systemkonformes, sicheres Pressen. Antrieb durch REMS Radialpressen 32 kN und geeignete Radialpressen anderer Fabrikate mit Schubkraft 32 kN. Alle mit * gekennzeichneten Presszangen haben einen weiteren Anschluss für manuellen Antrieb durch die Hand-Radialpresse REMS Eco-Press. Im Systemkoffer L-Boxx bzw. stabilem Stahlblechkasten.

Bezeichnung	Art.-Nr.	€
REMS Presszangen Set im Systemkoffer L-Boxx		
Set ACz 12 + 16 + 20*	571180R	752,00
Set B 16 + 20 + 26	571174R	801,90
Set BMP $\frac{1}{4}$ + $\frac{3}{8}$ + $\frac{1}{2}$ + $\frac{5}{8}$ **	571184R	912,60
Set BMP $\frac{1}{4}$ + $\frac{3}{8}$ + $\frac{1}{2}$ + $\frac{5}{8}$ + $\frac{3}{4}$ + $\frac{7}{8}$ + 1 + 1 $\frac{1}{8}$ **	571185R	1.676,20
Set F 16 + 20 + 26*	571172R	715,60
Set F 16 + 20 + 26 + 32	571194R	914,60
Set G 16 + 20 + 26*	571173R	739,90
Set H 16 + 20 + 26*	571177R	669,80
Set HA 16 + 20 + 26*	571178R	825,80
Set M 15 + 18 + 22 + 28	571165R	788,60
Set M 15 + 18 + 22 + 28 + 35	571161R	948,50
Set M 15 + 22 + 28 + 35	571163R	788,60
Set RFz 12 + 16 + 20*	571179R	752,00
Set RFz 16 + 20 + 25	571175R	752,00
Set RFz 16 + 20 + 25 + 32	571191R	953,00
Set RN 16 + 20 + 25/26	571176R	691,10
Set TH 16 + 20 + 26*	571169R	727,70
Set TH 16 + 20 + 26 + 32	571188R	920,60
Set U 16 + 20 + 25*	571170R	691,10
Set U 16 + 20 + 25 + 32	571192R	902,30
Set U 16 + 20 + 26 + 32	571189R	932,80
Set UP 16 + 20 + 25	571171R	691,10
Set UP 16 + 20 + 25 + 32	571190R	902,30
Set V 14 + 16 + 22 + 28	571167R	788,60
Set V 15 + 18 + 22 + 28	571166R	788,60
Set V 15 + 18 + 22 + 28 + 35	571162R	948,50
Set V 15 + 22 + 28 + 35	571164R	788,60
Set VG 14 + VG 16 + V 22 + V 28	571168R	788,60
Set VMPz $\frac{1}{2}$ + $\frac{3}{4}$ + 1**	571182R	815,90
Set VMPz $\frac{3}{8}$ + $\frac{1}{2}$ + $\frac{3}{4}$ + 1**	571183R	1.038,20
Set VP 16 + 20 + 25	571187R	724,70
Set VRX 16 + 20 + 25	571186R	775,30
Set VRX 16 + 20 + 25 + 32	571193R	997,60
REMS Presszangen Set im stabilem Stahlblechkasten		
Set M 42 + 54 (PZ-4G)	571158R	1.133,00
Set V 42 + 54	571157R	859,00

REMS Pressringe S Set

Zubehör für REMS Radialpressen 32 kN und geeignete Radialpressen anderer Fabrikate mit Schubkraft 32 kN



Info



Lieferumfang

REMS Pressringe S Set Z8. REMS Pressringe S (PR-2B), stufenlos schwenkbar, mit 2 Pressbacken, für sicheres Ansetzen der Pressbacken an schwer zugänglichen Stellen. Hochbelastbar aus zähhartem, besonders gehärtetem Spezialstahl. Die Presskonturen sind systemspezifisch und entsprechen den Presskonturen der jeweiligen Pressfitting-Systeme. Dadurch einwandfrei systemkonformes, sicheres Pressen. Zwischenzange Z8 zum Antrieb durch REMS Radialpressen 32 kN und geeignete Radialpressen anderer Fabrikate mit Schubkraft 32 kN. **Antrieb auch durch Hand-Radialpresse REMS Eco-Press.

Bezeichnung	Art.-Nr.	€
REMS Pressringe S Set Z8 im stabilen Stahlblechkasten		
Set F 16 + 20 + 26**	574621R	720,80
Set M 15 + 18 + 22	574615R	649,60
Set M 15 + 22 + 28	574619R	649,60
Set TH 16 + 20 + 26**	574623R	730,60
Set U 16 + 20 + 25**	574635R	700,60
Set U 16 + 20 + 26**	574637R	725,60
Set V 15 + 18 + 22	574613R	649,60
Set V 15 + 22 + 28	574617R	649,60
REMS Pressringe S Set Z8 im Systemkoffer L-Boxx		
Set BMP 6 + 8 + 10 + 12 + 15 + 16 + 18 + 22 + 28	574625R	1.711,40
Set BMP $\frac{1}{4}$ + $\frac{3}{8}$ + $\frac{1}{2}$ + $\frac{5}{8}$ + $\frac{3}{4}$ + $\frac{7}{8}$	574633R	1.241,60
Set M 12 + 15 + 18 + 22 + 28 + 35	574627R	1.089,20
Set V 12 + 15 + 18 + 22 + 28 + 35	574629R	1.089,20
Set V 12 + 14 + 15 + 16 + 18 + 22 + 28 + 35	574631R	1.351,60

REMS Pressringe Set

Zubehör für REMS Radialpressen 32 kN und geeignete Radialpressen anderer Fabrikate mit Schubkraft 32 kN



Info

Lieferumfang

REMS Pressringe Set. REMS Pressringe (PR-3S) mit 3 Presssegmenten, 2 schwenkbar geführt, für anspruchsvolle Pressungen großer Dimensionen. Optimale Pressung durch radial gesteuerte Bewegung der Presssegmente. Hochbelastbar aus zähhartem, besonders gehärtetem Spezialstahl. Die Presskonturen sind systemspezifisch und entsprechen den Presskonturen der jeweiligen Pressfitting-Systeme. Dadurch einwandfrei systemkonformes, sicheres Pressen. Zwischenzange Z2 zum Antrieb durch REMS Radialpressen 32 kN und geeignete Radialpressen anderer Fabrikate mit Schubkraft 32 kN. Im Systemkoffer L-Boxx.

Bezeichnung	Art.-Nr.	€
Set M 42 + 54 + Z2	572062R	1.696,00

Lieferumfang

REMS Pressringe Set. REMS Pressringe (PR-2B) mit 2 Pressbacken, für sicheres Ansetzen der Pressbacken an engen Stellen, für mittelgroße Dimensionen. Hochbelastbar aus zähhartem, besonders gehärtetem Spezialstahl. Die Presskonturen sind systemspezifisch und entsprechen den Presskonturen der jeweiligen Pressfitting-Systeme. Dadurch einwandfrei systemkonformes, sicheres Pressen. Zwischenzange Z2 zum Antrieb durch REMS Radialpressen 32 kN und geeignete Radialpressen anderer Fabrikate mit Schubkraft 32 kN. Im stabilen Stahlblechkasten.

Bezeichnung	Art.-Nr.	€
Set V 42 + 54 + Z2	572061R	908,70

REMS Pressringe XL Set

Zubehör für REMS Akku-Press XL 45 kN 22V ACC



Info

Lieferumfang

REMS Pressringe XL Set. REMS Pressringe XL (PR-3B) mit 3 Pressbacken für anspruchsvolle Pressungen großer Dimensionen. Optimale Pressung durch radial gesteuerte Bewegung der Pressbacken. Hochbelastbar aus zähhartem, besonders gehärtetem Spezialstahl. Die Presskonturen sind systemspezifisch und entsprechen den Presskonturen der jeweiligen Pressfitting-Systeme. Dadurch einwandfrei systemkonformes, sicheres Pressen. Zwischenzange Z7 XL 45 kN erforderlich. Antrieb durch REMS Akku-Press XL 45 kN 22V ACC. Im Systemkoffer XL-Boxx.

Bezeichnung	Art.-Nr.	€
Set VMPz 2 ½ + 3+4"	571181R	2.097,00

REMS Presszange Basic E 01

Zubehör für REMS Radialpressen 32 kN und geeignete Radialpressen anderer Fabrikate mit Schubkraft 32 kN

Robuste, universelle Presszange Basic E 01 für wechselbare Presseinsätze.

Pressen von Verbindungsmaterial für elektrische Leitungen mit Klauke Presseinsätzen Serie 22, Schmalpressung $\leq 300 \text{ mm}^2$

Pressen von Absturzsicherungssystemen mit REMS Presseinsätzen T 12

REMS Presszange Basic E 01 – für wechselbare Presseinsätze.

Hochbelastbare Presszange aus zähhartem, besonders gehärtetem Spezialstahl. In der Pressbacke integrierter Arretierstift und zusätzliche Rastpositionierung für sicheren Sitz und einfaches, schnelles Wechseln der Presseinsätze.

Antrieb durch REMS Radialpressen 32 kN und geeignete Radialpressen anderer Fabrikate mit Schubkraft 32 kN.

Zum Pressen von Verbindungsmaterial für elektrische Leitungen, in Verbindung mit wechselbaren Klauke Presseinsätzen Serie 22, Schmalpressung: R 22 (6–300 mm²), IS 22 (10–150 mm²), F 22 (10–70 mm²), M 22 (1,5–16 mm²), N 22 (10–50 mm²), D 22 (6–300 mm²), DP 22 (2 × 70 mm²), Q 22 (10–70 mm²), ISQ 22 (10–70 mm²), RU 22 (10–300 mm²), A 22 (10–300 mm²), C 22/MC 22 (16–70 mm²), H 22 (70 mm²), AE 2213 (25–240 mm²).

Zum Pressen nachfolgender Absturzsicherungssysteme in Verbindung mit REMS Presseinsätzen T 12:

Systemanbieter/-hersteller	System
FALLPROTEC SA, Luxembourg	SECUROPE HORIZONTAL / INCLINED SECUROPE VERTICAL SECUROPE DIASAFE
TRACTEL S.A.S., France	TRACTEL TRAVSAFE

Verwendungshinweise und Montageanweisungen der Systemanbieter/-hersteller lesen und beachten.



Deutsches Qualitätsprodukt



Info



Lieferumfang

REMS Presszange Basic E 01. Robuste, univerelle Presszange zum Pressen von Verbindungsmaterial für elektrische Leitungen und zum Pressen von Absturzsicherungssystemen. Für Klauke Presseinsätze Serie 22, Schmalpressung, und für REMS Presseinsätze T 12. Ohne Presseinsätze. Im Karton.

	Art.-Nr.	€
	571855	321,00



Zubehör

Bezeichnung	Art.-Nr.	€
Presseinsätze T 12, 2er-Pack , zum Pressen von Absturzsicherungssystemen.	570891	138,00





Bezeichnung	Art.-Nr.	€
Zwischenzange Z8 zum Antrieb der REMS Pressringe S (PR-2B)	574702R	153,00
Zwischenzange Z2 zum Antrieb der REMS Pressringe M 35–54 (PR-3S), V 42–54 (PR-2B), RN 40–50 (PR-3S)	572795R	155,00
Zwischenzange Z4 zum Antrieb der REMS Pressringe F 75 (PR-3B), TH 63–75 (PR-3B), U 63–75 (PR-3B), RN 63 (PR-3B)	572801RX	332,00
Zwischenzange Z5 zum Antrieb der REMS Pressringe VFz/VR 64–108 (PR-3B), VMPz 1½–2" (PR-3B), VUSFz 2½–4" (PR-3B), VAUFz 65–100 (PR-3B)	572802RX	332,00
Zwischenzange Z6 XL zum Antrieb der REMS Pressringe 64,0–108,0 XL (PR-3S), 2½–4" XL (PR-3S) mit REMS Power-Press XL ACC	579120R	397,00
Zwischenzange Z7 XL 45 kN zum Antrieb der REMS Pressringe 64,0–108,0 XL (PR-3S), 2½–4" XL (PR-3S), 2½–4" XL (PR-3B) mit REMS Akku-Press XL 45 kN 22V ACC	579123R	417,00
Systemkoffer L-Boxx mit Einlage für 8 Presszangen (2B) und für 6 Pressringe S (PR-2B)	571136R	149,00
Stahlblechkasten mit Einlage für 2 Presszangen (M 42 (PZ-4G), M 54 (PZ-4G), V 42, V 54, H 40, VUS 1½", VUS 2")	570290R	103,00
Systemkoffer L-Boxx mit Einlage für Zwischenzange Z2 und 3 Pressringe 35–54 (PR-3S)	572873R	149,00
Systemkoffer L-Boxx mit Einlage für Zwischenzange Z5 und 4 Pressringe VFz 64,0–108,0/VR 76,1–108,0/ VUSFz 2½–4" (PR-3B) oder für Zwischenzange Z5 und 1 Presszange VMPz 1½ (PZ-S) und 2 Pressringe VMPz 1½–2" (PR-3B)	572871R	149,00
Stahlblechkasten mit Einlage für Zwischenzange Mini Z8 und Zwischenzange Z8 sowie 6 Stück REMS Pressringe S (PR-2B)	574516R	103,00
Systemkoffer L-Boxx mit Einlage für Zwischenzange Mini Z8 und Zwischenzange Z8 sowie 14 Stück REMS Pressringe S (PR-2B)	574704R	149,00
Systemkoffer L-Boxx mit Einlage für 3 verschiedene Pressringe VMPz 2½–4" XL (PR-3B)	571137R	149,00
Systemkoffer XL-Boxx mit Einlage für 3 verschiedene Pressringe 64,0–108,0 XL (PR-3S) bzw. 2½–4" XL (PR-3S)	579603R	199,00
Stahlblechkasten mit Einlage für Zwischenzange Z2 und Pressringe V 42 (PR-2B) und V 54 (PR-2B)	572813R	58,70
Systemkoffer L-Boxx mit Einlage für 2 Presszangen (2B) und für 2 Presszangen (PZ-S), für F/G/TH/U/VP 40–63.	571135R	149,00



Eignungsbestätigungen

Die Eignung der Presswerkzeuge wird grundsätzlich durch den Hersteller der Presswerkzeuge festgestellt. Die Eignung der REMS Presswerkzeuge wurde darüberhinaus zusätzlich durch die Systemhersteller/-anbieter selbst bestätigt oder durch unabhängige technische Prüfstellen nachgewiesen.

Eignungsbestätigung durch die Systemhersteller/-anbieter

Zwischenzeitlich haben über 90 % der Hersteller/Anbieter der aufgeführten Pressfitting-Systeme die REMS Presszangen geprüft und die Eignung für ihr Pressfitting-System bestätigt.

Eignungsbestätigung durch unabhängige technische Prüfstellen

Für weitere Pressfitting-Systeme wurde die Eignung der REMS Presswerkzeuge durch unabhängige technische Prüfstellen nachgewiesen:

TÜV-Gutachten

Liegen vor für Geberit Mepla, Geberit Mapress C-Stahl, Geberit Mapress Edelstahl, Geberit Mapress Kupfer, Nussbaum Cupress, Nussbaum Optipress, Uponor Unipipe, Viega-'profipress', Viega-'profipress G', Viega-'sanfix P', Viega-'sanpress', Viega-'Viegatherm P', Wavin Tigris.

Die TÜV-Gutachten bestätigen, dass die REMS Presswerkzeuge geeignet sind, einwandfrei systemkonforme Pressverbindungen nach diesen Systemen herzustellen.

Eignungsprüfung nach DVGW W 534 (Trinkwasser)

Mit REMS Presswerkzeugen hergestellte Pressverbindungen wurden von der Staatlichen Materialprüfungsanstalt Darmstadt bzw. der Materialprüfungsanstalt Nordrhein-Westfalen nach DVGW-Arbeitsblatt W 534 geprüft. Diese Materialprüfungsanstalten sind vom DVGW für diese Prüfung zugelassen. Geprüft wurde ein repräsentativer Querschnitt von Pressverbindungen der Pressfitting-Systeme Geberit Mapress Edelstahl, Raccorderie Metallische inoxPRES, Raccorderie Metallische steelPRES, Uponor Unipipe, Viega Megapress, Viega Profipress und Viega Raxofix.

Die Prüfungen führten zu dem Ergebnis, dass die REMS Presswerkzeuge geeignet sind, einwandfrei systemkonforme Pressverbindungen nach diesen Systemen herzustellen.

Eignungsprüfung nach DVGW G 5614/VP 625 bzw. prEN 1254-7 (Gas)

Mit REMS Presswerkzeugen hergestellte Pressverbindungen wurden vom TÜV bzw. von der Materialprüfungsanstalt Nordrhein-Westfalen bzw. von der DVGW-Forschungsstelle Karlsruhe nach DVGW-Regelwerk G 5614/VP 625 bzw. vom BSI (UK) nach prEN 1254-7 geprüft. Geprüft wurde ein repräsentativer Querschnitt von Pressverbindungen der Pressfitting-Systeme Geberit Mapress Edelstahl Gas, Geberit Mapress Kupfer Gas, Henco Gas, IBP >B<-press Gas, Kembla KemPress Gas, Pegler Yorkshire X-Press Copper Gas, Raccorderie Metallische inoxPRES Gas, Uponor MLC-G, Valsir PEXAL Gas, Viega Profipress G, Viega Pexfit G, Viega Sanpress INOX G, Viega PropressG GAS System (AUS).

Die Prüfungen führten zu dem Ergebnis, dass die REMS Presswerkzeuge geeignet sind, einwandfrei systemkonforme Pressverbindungen nach diesen Systemen herzustellen.



Info



Trinkwasser



Gas

Haftungsübernahmevereinbarungen

REMS ist der erste systemunabhängige Maschinen- und Werkzeughersteller, welcher Haftungsübernahmevereinbarungen für Presswerkzeuge geschlossen hat.

Es bestehen Haftungsübernahmevereinbarungen mit:

Zentralverband Sanitär Heizung Klima,
Rathausallee 6, D-53757 St. Augustin,
nachstehend "ZVSHK" genannt,

Bundesindustrieverband Technische Gebäudeausrüstung e.V.,
Hinter Hoben 149, 53129 Bonn,
nachstehend "BTGA" genannt,

Verband Deutscher Kälte-Klima-Fachbetriebe e. V.
Kaiser-Friedrich-Straße 7, D-53113 Bonn,
nachstehend "VDKF" genannt,

Schweizerisch-Liechtensteinischen Gebäudetechnikverband,
Auf der Mauer 11, CH-8023 Zürich,
nachstehend "suissetec" genannt.

Der Zentralverband Sanitär Heizung Klima (ZVSHK), der Bundesindustrieverband Technische Gebäudeausrüstung e. V. (BTGA), der Verband Deutscher Kälte-Klima-Fachbetriebe e. V. (VDKF) und der Schweizerisch-Liechtensteinische Gebäudetechnikverband (suissetec) haben im Interesse des Handwerks und der Industrie jeweils mit der Firma REMS GmbH & Co KG (REMS) für die Radial-Presswerkzeuge

- Hand-Radialpresse REMS Eco-Press
- Akku-Radialpresse REMS Mini-Press 14 V ACC
- Akku-Radialpresse REMS Mini-Press 22 V ACC
- Akku-Radialpresse REMS Mini-Press S 22 V ACC
- elektrische Radialpresse REMS Power-Press SE
- elektrohydraulische Radialpresse REMS Power-Press ACC
- elektrohydraulische Radialpresse REMS Power-Press XL ACC
- Akku-Radialpresse REMS Akku-Press E 22 V ACC
- Akku-Radialpresse REMS Akku-Press 22 V ACC
- Akku-Radialpresse REMS Akku-Press 22 V Connected
- Akku-Radialpresse REMS Akku-Press XL 45 kN 22 V ACC
- REMS Presszangen
- REMS Pressringe
- REMS Presszangen Mini

Haftungsübernahmevereinbarungen geschlossen. REMS ist der erste systemunabhängige Maschinen- und Werkzeughersteller, welcher Haftungsübernahmevereinbarungen für Presswerkzeuge geschlossen hat. Der Abschluss der Vereinbarung erfolgte auf der Grundlage einer erfolgreichen partnerschaftlichen Zusammenarbeit zwischen REMS und dem Handwerk und der Industrie sowie deren Organisationen.

Berechtigt für die Leistungen aus der Vereinbarung mit dem ZVSHK sind alle in die Handwerksrolle eingetragenen selbständigen Handwerker/Handwerksfirmen (nachstehend "SHK-Betrieb" genannt), soweit sie zum Zeitpunkt des Schadensfalles Mitglied der für ihren Betriebssitz zuständigen Innung der Sanitär-, Heizungs- und Klimabranche sind und diese einem dem ZVSHK angeschlossenen Landesinnungsverband angehören.

Berechtigt für die Leistungen aus der Vereinbarung mit dem BTGA sind alle Unternehmen der Gebäudetechnik (nachstehend "TGA-Unternehmen" genannt), soweit sie zum Zeitpunkt des Schadensfalles Mitglied des für ihren Betriebssitz zuständigen Landesindustrieverbands **Technische Gebäudeausrüstung** und damit mittelbar Mitglied des BTGA oder unmittelbar Mitglied des BTGA sind.

Berechtigt für die Leistungen aus der Vereinbarung mit dem VDKF sind alle in die Handwerksrolle eingetragenen Kälteanlagenbauer bzw. Fachbetriebe (nachstehend "Kälte-Klima-Fachbetrieb" genannt), soweit sie zum Zeitpunkt des Schadensfalles ordentliches Mitglied des VDKF sind.

Berechtigt für die Leistungen aus der Vereinbarung mit suissetec sind alle Unternehmen der Gebäudetechnik (nachstehend "TGA-Unternehmen" genannt), soweit sie zum Zeitpunkt des Schadensfalles Mitglied von suissetec sind.

Sollten die genannten Radial-Presswerkzeuge einen Konstruktions-, Fabrikations- oder Materialfehler aufweisen oder die Betriebsanleitungen fehlerhaft sein und deshalb ein Schaden beim Auftraggeber entstehen, für den der SHK-Betrieb, der Kälte-Klima-Fachbetrieb oder das TGA-Unternehmen einzustehen hat, haftet REMS unabhängig von den gesetzlichen Regelungen zusätzlich für die Folgen von Undichtigkeiten nach Maßgabe der Bestimmungen dieser Haftungsübernahmevereinbarungen.

Die Haftungsübernahmevereinbarungen gelten unabhängig davon, welches Pressfitting-System mit den geeigneten REMS Presswerkzeugen gepresst wird. Der jeweils aktuelle Stand der Eignung der REMS Presswerkzeuge für Pressfitting-Systeme ist im Internet abzurufen:

www.rems.de > Downloads > Produktkataloge, -prospekte > REMS Katalog.

Für weitergehende Informationen wenden Sie sich bitte an unseren **Herrn Thomas Gehm: thomas.gehm@rem.de.**



Zuverlässig und sicher: Bereits im Jahr 2000 hat REMS als erster systemunabhängiger Maschinen- und Werkzeughersteller Haftungsübernahmevereinbarungen für Presswerkzeuge geschlossen.



REMS Trennzangen M

Zubehör für REMS Radialpressen 32 kN und geeignete Radialpressen anderer Fabrikate mit Schubkraft 32 kN

Hochbelastbare Trennzangen M aus geschmiedetem und besonders gehärtetem Spezialstahl zum Trennen von Gewindestangen.

Stahl, nichtrostender Stahl
bis Festigkeitsklasse 4.8 (400 N/mm²) M 6 – M 12

REMS Trennzange M – Gewindestangen trennen. Sekundenschnell.

Aus geschmiedetem und besonders gehärtetem Spezialstahl. Wendbare Trenneinsätze für doppelte Standzeit.

Trenneinsätze M mit auf CNC-Bearbeitungszentren hochpräzise eingearbeiteter Gewindekontur zur exakten Führung der Gewindestange beim Trennvorgang. Zangenteile, Trenneinsätze und speziell ausgebildete und gehärtete Scheranten, passgenau gefertigt, für gratarme Trennstellen.

Gewindestange kann nach dem Trennen ohne Nacharbeit in Gewindeanschluss der Rohrschelle oder der Mutter geschraubt werden.

Trennvorrichtung als Presszange ausgebildet. Antrieb durch REMS Radialpressen 32 kN und geeignete Radialpressen anderer Fabrikate mit Schubkraft 32 kN. Alle mit * gekennzeichneten Trennzangen M haben einen weiteren Anschluss für manuellen Antrieb durch die Hand-Radialpresse REMS Eco-Press.

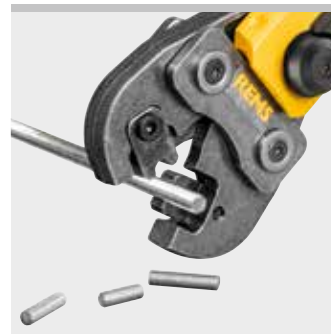

Lieferumfang

REMS Trennzange M. Trennzange mit 1 Paar wendbaren Trenneinsätzen für Stahl, nichtrostenden Stahl, M 6 – M 12. Im Karton.

Bezeichnung	für Gewindestangen	Art.-Nr.	€
REMS Trennzange M 6*	M 6	571890	252,80
REMS Trennzange M 8*	M 8	571895	252,80
REMS Trennzange M 10	M 10	571865	252,80
REMS Trennzange M 12	M 12	571870	252,80

Deutsches Qualitätsprodukt



Info

Zubehör

Bezeichnung	für Gewindestangen	Art.-Nr.	€
Trenneinsätze M 6, Paar	M 6	571891	119,00
Trenneinsätze M 8, Paar	M 8	571896	119,00
Trenneinsätze M 10, Paar	M 10	571866	119,00
Trenneinsätze M 12, Paar	M 12	571871	119,00
Stahlblechkasten mit Einlage für 6 Trennzangen/Presszangen und Fach für Rohrabschneider bis 42 mm		570295R	103,00



REMS Kabelschere

Zubehör für REMS Radialpressen 32 kN und geeignete Radialpressen anderer Fabrikate mit Schubkraft 32 kN

Hochbelastbare Kabelschere aus geschmiedetem und besonders gehärtetem Spezialstahl zum Trennen von elektrischen Kabeln.

Elektrische Kabel $\leq 300 \text{ mm}^2$ ($\varnothing 30 \text{ mm}$)

REMS Kabelschere – Elektrische Kabel einfach trennen.

Aus geschmiedetem und besonders gehärtetem Spezialstahl.

Wechselbare Kabelschneiden mit auf CNC-Bearbeitungszentren hochpräzise eingearbeiteter Schneidengeometrie für hohe Standzeit. Großer Schneidbereich.

Antrieb durch REMS Radialpressen 32 kN und geeignete Radialpressen anderer Fabrikate mit Schubkraft 32 kN.

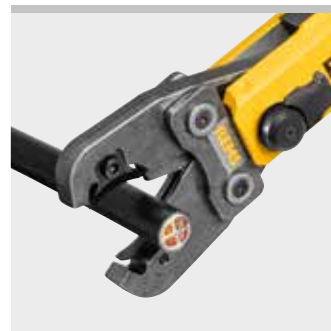

Deutsches Qualitätsprodukt



Info



Lieferumfang

REMS Kabelschere. Kabelschere mit 2 Stück wechselbaren Kabelschneiden für elektrische Kabel $\leq 300 \text{ mm}^2$ ($\varnothing 30 \text{ mm}$). Im Karton.

	Art.-Nr.	€
	571887	418,00

Zubehör

Bezeichnung	Art.-Nr.	€
Kabelschneide, 2er-Pack	571889R02	119,00



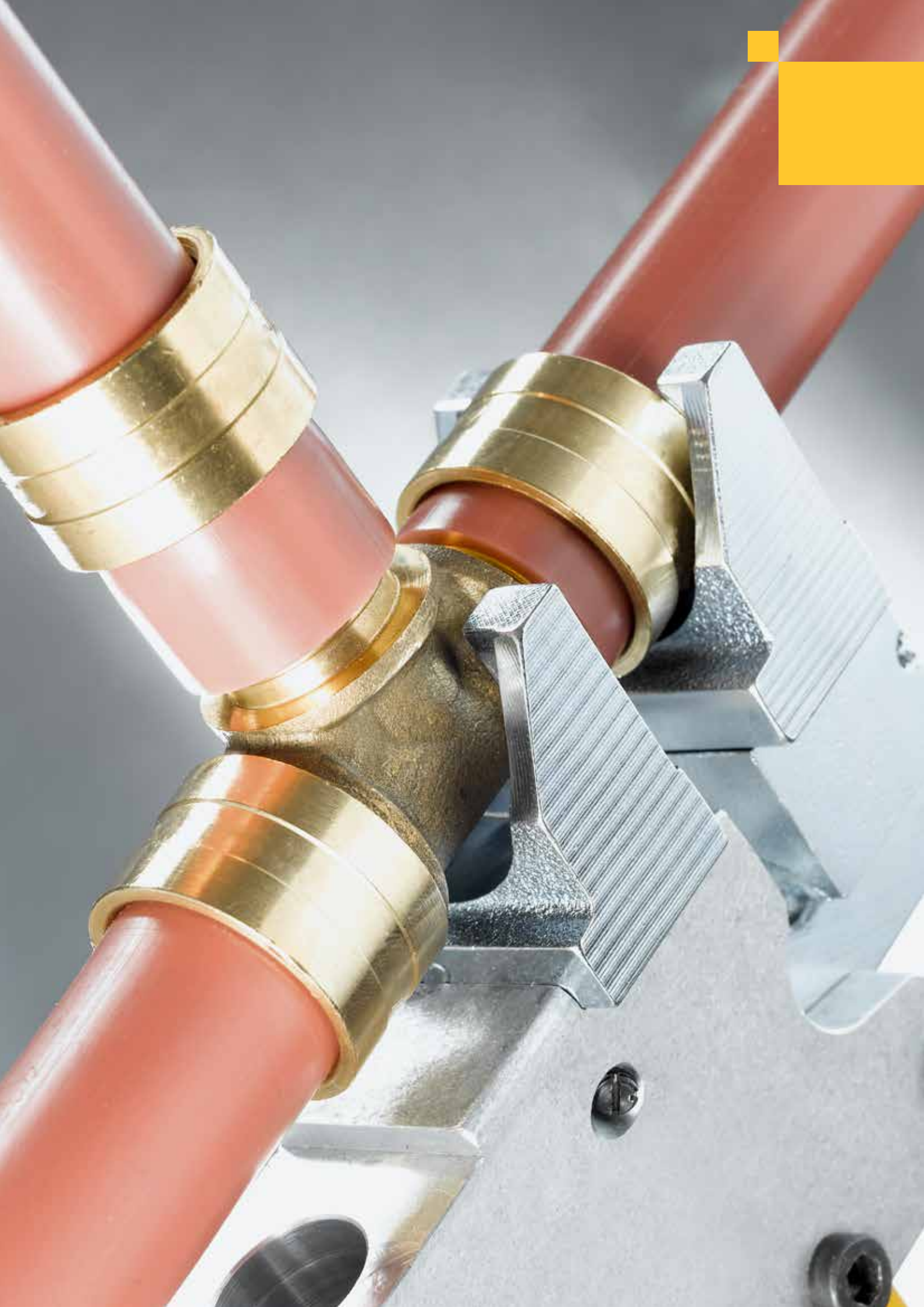

Axialpressen

	Akku-Axialpresse 30 22 V Pressköpfe	294
	Hand-Axialpresse	295
	Akku-Axialpresse 25 22 V Akku-Axialpresse 25 L 22 V	296
	Pressköpfe	298

REMS Ax-Press 30 22V

Akku-Axialpresse 30 kN

Kompaktes, handliches Akkuwerkzeug zur Herstellung von Druckhülsenverbindungen mit Quetschhülse. Li-Ion 22V Technology. Für Akku- und Netzbetrieb.

Axiales Pressen Ø 12 – 32 mm

REMS Ax-Press 30 22V – bärenstark bis Ø 32 mm. Superleicht, superklein, superhandlich, superschnell. Akku Li-Ion 22V, 2,5 Ah, 54 Wh für ca. 220 Pressungen General Fittings Serie 5400 Ø 16 mm mit einer Akkuladung*.

Pressköpfe für alle gängigen Systeme

Komplettes Sortiment REMS Pressköpfe für alle gängigen Druckhülsen-Systeme mit Quetschhülse. Hochbelastbare Pressköpfe aus geschmiedetem und besonders gehärtetem Spezialstahl. Die REMS Pressköpfe sind systemspezifisch und entsprechen den Anforderungen der jeweiligen Druckhülsen-Systeme. Dadurch einwandfrei systemkonformes, sicheres Pressen.

Bauweise

Kompakt, handlich, leicht. Antriebsmaschine mit Akku nur 4,6 kg. Senkrecht zur Antriebsmaschine positionierte Pressvorrichtung zur Aufnahme der Pressköpfe. Deshalb überall einsetzbar, frei Hand, über Kopf, an engen Stellen. Optimale Gewichtsverteilung für Einhand-Bedienung. Antriebsmaschine mit eingesetzten Pressköpfen kann griffbereit auf dem Akku abgestellt werden. Ergonomisch gestaltetes Gehäuse mit Softgrip. LED-Arbeitsleuchte zur Beleuchtung der Arbeitsstelle. Pressköpfe schnell wechselbar, ohne Werkzeug. Sicherer Sitz der Pressköpfe durch Federrastung.

Antrieb

Hohe Presskraft für sekundenschnelles, einwandfreies Pressen, z. B. Ø 26 mm in nur 5 s. Schubkraft 30 kN. Leistungsstarker elektrohydraulischer Antrieb mit durchzugstarkem Akku-Motor 22V, 380 W Abgabe, robustem Planetengetriebe, Exzenterkolbenpumpe und kompaktem Hochleistungs-Hydrauliksystem. Sicherheits-Tippschalter.

Akku- oder Netzbetrieb

REMS Li-Ion 22V Technology, siehe Seite 20 – 25. Hochbelastbare Akkus Li-Ion 22V mit 2,5, 4,4, 5,0 oder 9,0 Ah Kapazität, für lange Laufzeit. Leicht und leistungsstark. Akku Li-Ion 22V, 2,5 Ah, 54 Wh für ca. 220 Pressungen, 4,4 Ah, 95 Wh für ca. 380 Pressungen, 5,0 Ah, 108 Wh für ca. 430 Pressungen, 9,0 Ah, 194 Wh für ca. 780 Pressungen General Fittings Serie 5400 Ø 16 mm mit einer Akkuladung*. Gestufte Ladezustandsanzeige durch farbige LEDs. Arbeitstemperaturbereich – 10 bis + 60 °C. Kein Memoryeffekt für maximale Akkuleistung. Schnellladegerät 100 – 240V, 90 W, 22V oder 290 W, 22V für kürzere Ladezeiten, als Zubehör. Spannungsversorgung 220 – 240V, 22V, 15 A Abgabe, für Netzbetrieb anstelle Akku Li-Ion 22V, als Zubehör.

Lieferumfang

REMS Ax-Press 30 22V. Akku-Axialpresse 30 kN zur Herstellung von Druckhülsenverbindungen mit Quetschhülse, Ø 12 – 32 mm. Elektrohydraulischer Antrieb mit durchzugstarkem Akku-Motor 22V, 380 W, robustem Planetengetriebe, Exzenterkolbenpumpe und kompaktem Hochleistungs-Hydrauliksystem, Sicherheits-Tippschalter. LED-Arbeitsleuchte. Im Systemkoffer L-Boxx.

Bezeichnung	Ausführung	Art.-Nr.	€
Basic-Pack I P	Ohne Akku, ohne Schnellladegerät	573036R22	1.895,00
Basic-Pack	Mit Akku Li-Ion 22V, 2,5 Ah, 54 Wh, Schnellladegerät 220 – 240V, 50 – 60 Hz, 70 W, 22V	573037R220	2.288,00

Andere Netzspannungen auf Anfrage.

Zubehör

Bezeichnung	Art.-Nr.	€
Ax-Press 30 22V Antriebsmaschine , ohne Akku	573008R22	1.755,00
Power-Pack 22V 2,5 Ah + 2,5 Ah + 90 W, 108 Wh , bestehend aus 2 Stück Akku Li-Ion 22V, 2,5 Ah, 54 Wh, Schnellladegerät 100 – 240V, 50 – 60 Hz, 90 W, 22V	571590R220	603,00
Akku Li-Ion 22V, 2,5 Ah, 54 Wh	571571R22	199,00
Weitere Akkus Li-Ion 22V/Power-Packs 22V siehe Seite 20 – 25		
Schnellladegeräte / Spannungsversorgung siehe Seite 20 – 25		
Systemkoffer L-Boxx mit Einlage	573270R	149,00
REMS Lumen 2800 22V , Akku-LED-Baustrahler, siehe Seite 119.		

Pressköpfe

Druckhülsen-System	Presskopf	Art.-Nr.	€
Brasstech Raptor / Metalplex / Raptor 2 / MULTitermoSAN	ME 14, 2er-Pack	573100	116,00
	ME 16, 2er-Pack	573102	116,00
	ME 20, 2er-Pack	573106	116,00
	ME 26, 2er-Pack	573108	116,00
	ME 32, 2er-Pack	573110	126,00
General Fittings Serie 5400	ME 14, 2er-Pack	573100	116,00
	ME 16, 2er-Pack	573102	116,00
	ME 20, 2er-Pack	573106	116,00
	ME 26, 2er-Pack	573108	116,00
	ME 32, 2er-Pack	573110	126,00



z. B. Brasstech, General Fittings, Logstor

Deutsches Qualitätsprodukt



Info



Pressköpfe

Druckhülsen-System	Presskopf	Art.-Nr.	€
Logstor	LR 20, 2er-Pack	573430	116,00
	LR 22, 2er-Pack	573432	116,00
	LR 25, 2er-Pack	573434	116,00
	LR 28, 2er-Pack	573436	116,00
	LR 32, 2er-Pack	573438	126,00

Universelle Hand-Axialpresse zur Herstellung von Druckhülsenverbindungen.

Axiales Pressen Ø 12 – 32 mm

REMS Ax-Press HK – universell bis Ø 22 mm. Superklein, superleicht, superhandlich. Nur 1,1 kg.

REMS Ax-Press H – universell bis Ø 32 mm. Handlich und leicht. Nur 1,4 kg.

Komplettes Sortiment REMS Pressköpfe, schnell wechselbar.

Systemvorteil

Nur **eine** Sorte Pressköpfe für REMS Ax-Press HK, REMS Ax-Press H, REMS Ax-Press 25 22V ACC, REMS Ax-Press 25 L 22V ACC. Deshalb einfache, kostengünstige Lagerhaltung.

Pressköpfe

Komplettes Sortiment REMS Pressköpfe für alle gängigen Druckhülsen-Systeme (Seite 298 – 299). Wahlweise REMS Pressköpfe mit Federrastung zur Aufnahme handelsüblicher Presseinsätze. Hochbelastbare Pressköpfe aus geschmiedetem und besonders gehärtetem Spezialstahl. Die REMS Pressköpfe sind system-spezifisch und entsprechen den Anforderungen der Druckhülsen-Systeme. Dadurch einwandfrei systemkonformes, sicheres Pressen.

Doppel-Pressköpfe

REMS Doppel-Pressköpfe mit jeweils zwei Aufnahmen, die ineinander übergehen, für Rohrverbinder unterschiedlicher Dimensionen (Seite 298). Kein Wechseln der Pressköpfe. Super einfach, spart Zeit.

Bauweise

Kompakt, baustellengerecht. Handlich und leicht. Antriebsvorrichtung REMS Ax-Press HK nur 1,1 kg. Antriebsvorrichtung REMS Ax-Press H nur 1,4 kg. Deshalb überall einsetzbar, frei Hand, auch an engen Stellen. 66 mm Hub. Schnellvorschub und Schnellrücklauf für einfaches, schnelles Arbeiten. Wählbare Presskopfform zur Pressen von Druckhülsenverbindern mit Spannabstand ≤ 161 mm in einem Arbeitsgang und für Doppelpressungen. Pressköpfe und Presseinsätze schnell wechselbar, ohne Werkzeug. Sicherer Sitz der Pressköpfe und Presseinsätze durch Federrastung. REMS Ax-Press H mit Überlastschutz.

Aufweiten

Verschiedene Rohraufweiter und komplettes Sortiment REMS Aufweitköpfe für alle gängigen Druckhülsen-Systeme (Seite 303 – 307).



z. B.
AC-FIX,
aquatherm,
BARBI,
FERRO systems BRASELI,
Brass & Fittings,
COMAP,
EUROP'FLUIDES,
FITTINGS ESTÁNDAR,
PB TUB,
PLÁSTICOS FERRO,
REVI,
RIQUIER,
TECE,
TIEMME,
VELTA

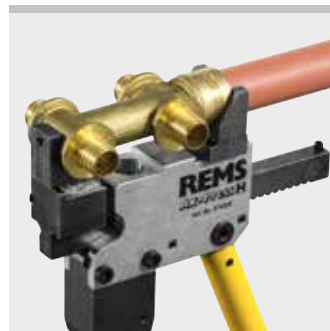

Lieferumfang

REMS Ax-Press HK Antriebsvorrichtung. Einhand-Axialpresse zur Herstellung von Druckhülsenverbindungen Ø 12 – 22 mm. 66 mm Hub. Mit Schnellvorschub und Schnellrücklauf. Zum Antrieb von REMS Pressköpfen. Im Karton.

Art.-Nr.	€
574302R	221,00

Lieferumfang

REMS Ax-Press H Antriebsvorrichtung. Hand-Axialpresse zur Herstellung von Druckhülsenverbindungen Ø 12 – 32 mm. 66 mm Hub. Mit Schnellvorschub und Schnellrücklauf. Zum Antrieb von REMS Pressköpfen. Im Karton.

Art.-Nr.	€
574300RX	309,00

Deutsches Qualitätsprodukt



Info

Zubehör

Bezeichnung	Art.-Nr.	€
Pressköpfe siehe Seite 298 – 299.		
Tragetasche für Antriebsvorrichtung REMS Ax-Press HK/H und Pressköpfe	574437R	48,70
Koffer mit Einlage für Antriebsvorrichtung REMS Ax-Press HK und Pressköpfe	574352R	68,70



REMS Ax-Press 25 22V ACC REMS Ax-Press 25 L 22V ACC

Akku-Axialpresse 20 kN mit automatischem Rücklauf
Akku-Axialpresse 13 kN mit automatischem Rücklauf

Kompaktes, handliches Akkuwerkzeug mit automatischem Rücklauf zur Herstellung von Druckhülsenverbindungen. Li-Ion 22V Technology. Für Akku- und Netzbetrieb.

Axiales Pressen Ø 12 – 40 mm

REMS Ax-Press 25 22V ACC – universell bis Ø 40 mm. Superleicht, superhandlich. Sekundenschnell. Mit automatischem Rücklauf. Optimale Gewichtsverteilung für Einhand-Bedienung. Drehbare Pressvorrichtung. Akku Li-Ion 22V, 2,5 Ah, 54 Wh für ca. 500 Pressungen REHAU RAUTITAN PX Ø 16 mm mit einer Akkuladung*.

Komplettes Sortiment REMS Pressköpfe, schnell wechselbar.

Systemvorteil

Nur **eine** Sorte Pressköpfe für REMS Ax-Press HK, REMS Ax-Press H, REMS Ax-Press 25 22V ACC, REMS Ax-Press 25 L 22V ACC. Deshalb einfache, kostengünstige Lagerhaltung.

Pressköpfe für alle gängigen Systeme

Komplettes Sortiment REMS Pressköpfe für alle gängigen Druckhülsen-Systeme (Seite 298 – 299). Wahlweise REMS Pressköpfe mit Federrastung zur Aufnahme handelsüblicher Presseinsätze. Hochbelastbare Pressköpfe aus geschmiedetem und besonders gehärtetem Spezialstahl. Die REMS Pressköpfe sind systemspezifisch und entsprechen den Anforderungen der Druckhülsen-Systeme. Dadurch einwandfrei systemkonformes, sicheres Pressen.

Doppel-Pressköpfe

REMS Doppel-Pressköpfe mit jeweils zwei Aufnahmen, die ineinander übergehen, für Rohrverbinder unterschiedlicher Dimensionen (Seite 298). Kein Wechseln der Pressköpfe. Super einfach, spart Zeit.

Bauweise

Superleicht, superklein, superhandlich. Antriebsmaschine REMS Ax-Press 25 22V ACC mit Akku nur 3,0 kg, nur 28 cm lang. Antriebsmaschine REMS Ax-Press 25 L 22V ACC mit Akku nur 3,2 kg, nur 31 cm lang. REMS Ax-Press 25 22V ACC und REMS Ax-Press 25 L 22V ACC mit jeweils 40 mm Hub. REMS Ax-Press 25 22V ACC mit vorgegebener Presskopfposition zum Pressen von Druckhülsenverbindern mit Spannabstand $a \leq 82$ mm in einem Arbeitsgang. REMS Ax-Press 25 L 22V ACC mit wählbarer Presskopfposition zum Pressen von Druckhülsenverbindern mit Spannabstand $a \leq 116$ mm in einem Arbeitsgang und für Doppelpressungen. Überall einsetzbar, frei Hand, über Kopf, auch an besonders engen Stellen. Optimale Gewichtsverteilung für Einhand-Bedienung. Ergonomisch gestaltetes Gehäuse. LED-Arbeitsleuchte zur Beleuchtung der Arbeitsstelle. Drehbare Pressvorrichtung für Arbeiten auch an schwer zugänglichen Stellen. Pressköpfe schnell wechselbar, ohne Werkzeug. Sicherer Sitz der Pressköpfe durch Federrastung.

Antrieb

Hohe Presskraft für sekundenschnelles, einwandfreies Pressen. Schubkraft REMS Ax-Press 25 22V ACC 20 kN, Schubkraft REMS Ax-Press 25 L 22V ACC 13 kN. Leistungsstarker elektrohydraulischer Antrieb mit automatischem Rücklauf (ACC), mit durchzugstarkem Akku-Motor 22V, 380 W Abgabe, robustem Planetengetriebe, Exzenterkolbenpumpe und kompaktem Hochleistungs-Hydrauliksystem. Sicherheits-Tippschalter.

Akku- oder Netzbetrieb

REMS Li-Ion 22V Technology, siehe Seite 20 – 25. Hochbelastbare Akkus Li-Ion 22V mit 2,5, 4,4, 5,0 oder 9,0 Ah Kapazität, für lange Laufzeit. Leicht und leistungsstark. Akku Li-Ion 22V, 2,5 Ah, 54 Wh für ca. 500 Pressungen, 4,4 Ah, 95 Wh für

ca. 880 Pressungen, 5,0 Ah, 108 Wh für ca. 1000 Pressungen, 9,0 Ah, 194 Wh für ca. 1800 Pressungen REHAU RAUTITAN PX Ø 16 mm mit einer Akkuladung*. Gestufte Ladezustandsanzeige durch farbige LEDs. Arbeitstemperaturbereich – 10 bis + 60 °C. Kein Memoryeffekt für maximale Akkuleistung. Schnellladegerät 100 – 240V, 90W, 22V oder 290W, 22V für kürzere Ladezeiten, als Zubehör. Spannungsversorgung 220 – 240V, 22V, 15A Abgabe, für Netzbetrieb anstelle Akku Li-Ion 22V, als Zubehör.

Aufweiten

Verschiedene Rohraufweiter und komplettes Sortiment REMS Aufweitköpfe für alle gängigen Druckhülsen-Systeme (Seite 303 – 307).

REMS Ax-Press 25 22V ACC



←ACC→
Automatic Circuit Control

mit automatischem Rücklauf und Ladezustandskontrolle

z. B.
aquatherm,
General Fittings,
IVT,
REHAU,
REVEL,
Seppelfricke,
TECE,
TIEMME,
Würth



REMS Ax-Press 25 L 22V ACC



←ACC→
Automatic Circuit Control

mit automatischem Rücklauf und Ladezustandskontrolle

z. B.
AC-FIX,
BARBI,
FERRO systems BRASELI,
Brass & Fittings,
EUROP' FLUIDES,
FITTINGS ESTÁNDAR,
PLÁSTICOS FERRO,
Velta



Deutsches Qualitätsprodukt

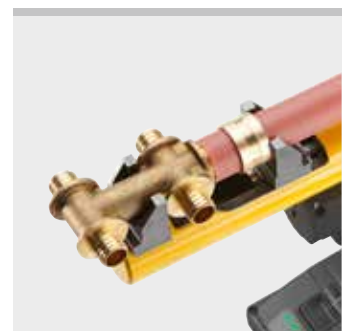

Lieferumfang

REMS Ax-Press 25 22V ACC. Akku-Axialpresse 20 kN zur Herstellung von Druckhülsenverbindungen Ø 12–40 mm. 40 mm Hub, zum Pressen von Druckhülsenverbindern mit Spannabstand $a \leq 82$ mm. Zum Antrieb von REMS Pressköpfen. Elektrohydraulischer Antrieb mit automatischem Rücklauf, mit durchzugstarkem Akku-Motor 22V, 380W, robustem Planetengetriebe, Exzenterkolbenpumpe und kompaktem Hochleistungs-Hydrauliksystem, Sicherheits-Tippschalter, drehbarer Pressvorrichtung, LED-Arbeitsleuchte. Ohne Pressköpfe. Im Systemkoffer L-Boxx.

Bezeichnung	Ausführung	Art.-Nr.	€
Basic-Pack\IP	Ohne Akku, ohne Schnellladegerät	573038R22	1.235,00
Basic-Pack	Mit Akku Li-Ion 22V, 2,5 Ah, 54 Wh, Schnellladegerät 220–240V, 50–60 Hz, 70W, 22V	573039R220	1.628,00

Andere Netzspannungen auf Anfrage.



Info

Lieferumfang

REMS Ax-Press 25 L 22V ACC. Akku-Axialpresse 13 kN zur Herstellung von Druckhülsenverbindungen Ø 12–40 mm. 40 mm Hub, zum Pressen von Druckhülsenverbindern mit Spannabstand $a \leq 116$ mm. Zum Antrieb von REMS Pressköpfen. Elektrohydraulischer Antrieb mit automatischem Rücklauf, mit durchzugstarkem Akku-Motor 22V, 380W, robustem Planetengetriebe, Exzenterkolbenpumpe und kompaktem Hochleistungs-Hydrauliksystem, Sicherheits-Tippschalter, drehbarer Pressvorrichtung, LED-Arbeitsleuchte. Ohne Pressköpfe. Im Systemkoffer L-Boxx.

Bezeichnung	Ausführung	Art.-Nr.	€
Basic-Pack\IP	Ohne Akku, ohne Schnellladegerät	573040R22	1.235,00
Basic-Pack	Mit Akku Li-Ion 22V, 2,5 Ah, 54 Wh, Schnellladegerät 220–240V, 50–60 Hz, 70W, 22V	573041R220	1.628,00

Andere Netzspannungen auf Anfrage.



Info

Zubehör

Bezeichnung	Art.-Nr.	€
Pressköpfe siehe Seite 298–299.		
Ax-Press 25 22V ACC Antriebsmaschine, a ≤ 82 mm, ohne Akku	573020R22	1.095,00
Ax-Press 25 L 22V ACC Antriebsmaschine, a ≤ 116 mm, ohne Akku	573021R22	1.095,00
Power-Pack 22V 2,5 Ah + 2,5 Ah + 90W, 108 Wh, bestehend aus 2 Stück Akku Li-Ion 22V, 2,5 Ah, 54 Wh, Schnellladegerät 100–240V, 50–60 Hz, 90W, 22V	571590R220	603,00
Akku Li-Ion 22V, 2,5 Ah, 54 Wh	571571R22	199,00
Weitere Akkus Li-Ion 22V/Power-Packs 22V siehe Seite 20–25		
Schnellladegerät 100–240V, 50–60 Hz, 90W, 22V	571585R220	205,00
Schnellladegerät 100–240V, 50–60 Hz, 290W, 22V	571587R220	442,00
Spannungsversorgung 220–240V, 50–60 Hz, 350W, 22V, 15A, für Netzbetrieb anstelle Akku Li-Ion 22V	571567R220	442,00
Systemkoffer L-Boxx mit Einlage	573270R	149,00
REMS Lumen 2800 22V, Akku-LED-Baustrahler, siehe Seite 119.		





REMS Pressköpfe mit Federrastung für handelsübliche Presseinsätze

Bezeichnung	Verwendung
Presskopf Basic 20, 2er-Pack	für Rohrverbinder 20 mm und für handelsübliche Presseinsätze Außen-Ø 20 mm
Presskopf Basic 25, 2er-Pack	für Rohrverbinder 25 mm und für handelsübliche Presseinsätze Außen-Ø 25 mm
Presskopf Basic 32, 2er-Pack	für Rohrverbinder 32 mm und für handelsübliche Presseinsätze Außen-Ø 32 mm



REMS Doppel-Pressköpfe

Bezeichnung	Verwendung
Doppel-Presskopf RH 16/20, 2er-Pack	für Rohrverbinder 16 und 20 mm



REMS Presskopf für T-Stücke, Winkel, Verteiler, Übergangsstücke

Bezeichnung	Verwendung
Presskopf UNI T/L (Stück)	für T-Stücke, Winkel, Verteiler, in Kombination mit einem weiteren Presskopf; für Übergangsstücke, in Kombination mit einem Auflagebolzen



REMS Auflagebolzen für Übergangsstücke

Bezeichnung	für Übergangsstücke Zoll	Art.-Nr.	€
Auflagebolzen 3/8"	3/8	573647R	13,90
Auflagebolzen 1/2"	1/2	573648R	16,00
Auflagebolzen 3/4"	3/4	573649R	18,10

Handelsübliche Presseinsätze:

T-Stücke,
Winkel,
Verteiler

Dm 16

Dm 20

Dm 22

Dm 25

Dm 32

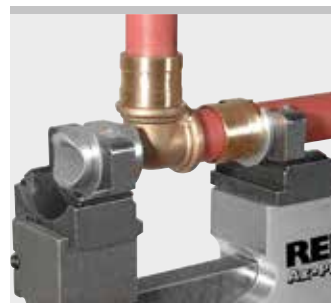

Info

Wählen Sie Ihre Pressköpfe selbst aus!

Suchen Sie dazu das gewünschte Druckhülens-System in der nebenstehenden Tabelle, und wählen Sie die von Ihnen benötigten Pressköpfe aus.

Hochbelastbare Pressköpfe aus geschmiedetem und besonders gehärtetem Spezialstahl, schnell wechselbar, ohne Werkzeug. Die REMS Pressköpfe sind systemspezifisch und entsprechen den Anforderungen der Druckhülens-Systeme. Dadurch einwandfrei systemkonformes, sicheres Pressen. Antrieb durch REMS Axialpressen.

Deutsches Qualitätsprodukt



Presskopf Uni



Presskopf UNI T/L

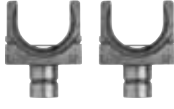











Pressköpfe Basic für Presseinsätze

Druckhülens-System	Presskopf mm	Anzahl Pressköpfe	passend zu REMS Ax-Press				Art.-Nr.	€
			HK ¹⁾	H	25	25L		
AC-FIX (Global Piping System)	UNI 12	2	•	•	•	•	573630	116,00
	UNI 16	2	•	•	•	•	573632	116,00
	UNI 20	2	•	•	•	•	573636	116,00
	UNI 25	2	•	•	•	•	573640	116,00
	UNI 32	2	•	•	•	•	573644	116,00
	UNI T/L**	1	•	•	•	•	573646 R	116,00
	Basic 20*	2	•	•	•	•	573624	128,00
	Basic 25*	2	•	•	•	•	573616	128,00
	Basic 32*	2	•	•	•	•	573628	128,00
aquatherm	AT 16	2	•	•	•	•	573120	116,00
	AT 20	2	•	•	•	•	573122	116,00
	AT 25	2	•	•	•	•	573124	116,00
	AT 32	2	•	•	•	•	573126	126,00
	AT 40	2	•	•	•	•	573128	136,00
	UNI 18	2	•	•	•	•	573634	116,00
BARBI GLADIATOR (Industrial Blansol)	UNI 22	2	•	•	•	•	573638	116,00
	UNI 26	2	•	•	•	•	573642	116,00
	UNI 32	2	•	•	•	•	573644	116,00
	UNI 40	2	•	•	•	•	573652	136,00
	UNI T/L**	1	•	•	•	•	573646 R	116,00
	Basic 20*	2	•	•	•	•	573624	128,00
	Basic 25*	2	•	•	•	•	573616	128,00
	Basic 32*	2	•	•	•	•	573628	128,00
	UNI 12	2	•	•	•	•	573630	116,00
	UNI 16	2	•	•	•	•	573632	116,00
	UNI 20	2	•	•	•	•	573636	116,00
BARBI RETICULADO (Industrial Blansol)	UNI 25	2	•	•	•	•	573640	116,00
	UNI 32	2	•	•	•	•	573644	116,00
	UNI 40	2	•	•	•	•	573652	136,00
	UNI T/L**	1	•	•	•	•	573646 R	116,00
	Basic 20*	2	•	•	•	•	573624	128,00
	Basic 25*	2	•	•	•	•	573616	128,00
	Basic 32*	2	•	•	•	•	573628	128,00
	UNI 12	2	•	•	•	•	573630	116,00
	UNI 16	2	•	•	•	•	573632	116,00
	UNI 20	2	•	•	•	•	573636	116,00
	FERRO systems BRASELI GPF AXIAL	UNI 25	2	•	•	•	•	573640
UNI 32		2	•	•	•	•	573644	116,00
UNI T/L**		1	•	•	•	•	573646 R	116,00
Basic 20*		2	•	•	•	•	573624	128,00
Basic 25*		2	•	•	•	•	573616	128,00
Basic 32*		2	•	•	•	•	573628	128,00
UNI 12		2	•	•	•	•	573630	116,00
UNI 16		2	•	•	•	•	573632	116,00
UNI 20		2	•	•	•	•	573636	116,00
Brass & Fittings PRESSMAN PowerFit	UNI 25	2	•	•	•	•	573640	116,00
	UNI 32	2	•	•	•	•	573644	116,00
	UNI T/L**	1	•	•	•	•	573646 R	116,00
	Basic 20*	2	•	•	•	•	573624	128,00
	Basic 25*	2	•	•	•	•	573616	128,00
	Basic 32*	2	•	•	•	•	573628	128,00
	UNI 12	2	•	•	•	•	573630	116,00
	UNI 16	2	•	•	•	•	573632	116,00
	UNI 20	2	•	•	•	•	573636	116,00
COMAP PEXY	UNI 25	2	•	•	•	•	573640	116,00
	UNI 32	2	•	•	•	•	573644	116,00
	UNI T/L**	1	•	•	•	•	573646 R	116,00
	Basic 20*	2	•	•	•	•	573624	128,00
	Basic 25*	2	•	•	•	•	573616	128,00
	Basic 32*	2	•	•	•	•	573628	128,00
	UNI 12	2	•	•	•	•	573630	116,00
	UNI 16	2	•	•	•	•	573632	116,00
	UNI 20	2	•	•	•	•	573636	116,00
EUROP FLUIDES HYDROFLUIDES	UNI 25	2	•	•	•	•	573640	116,00
	UNI 32	2	•	•	•	•	573644	116,00
	UNI T/L**	1	•	•	•	•	573646 R	116,00
	Basic 20*	2	•	•	•	•	573624	128,00
	Basic 25*	2	•	•	•	•	573616	128,00
	Basic 32*	2	•	•	•	•	573628	128,00
	UNI 12	2	•	•	•	•	573630	116,00
	UNI 16	2	•	•	•	•	573632	116,00
	UNI 20	2	•	•	•	•	573636	116,00
FITTINGS ESTANDAR	UNI 25	2	•	•	•	•	573640	116,00
	UNI 32	2	•	•	•	•	573644	116,00
	UNI T/L**	1	•	•	•	•	573646 R	116,00
	Basic 20*	2	•	•	•	•	573624	128,00
	Basic 25*	2	•	•	•	•	573616	128,00
	Basic 32*	2	•	•	•	•	573628	128,00
	RE 16	2	•	•	•	•	573160	116,00
	RE 20	2	•	•	•	•	573162	116,00
General Fittings Serie 3400 PEX Gold-Fix	RE 25	2	•	•	•	•	573172	116,00
	RE 32	2	•	•	•	•	573178	116,00
	RO 16	2	•	•	•	•	573184	116,00
	RO 20	2	•	•	•	•	573186	116,00
	RE 16	2	•	•	•	•	573160	116,00
General Fittings Serie 3400 PEX/AL/PEX Gold-Fix	RE 20	2	•	•	•	•	573162	116,00
	RE 25	2	•	•	•	•	573172	116,00
	RE 32	2	•	•	•	•	573178	116,00
	RO 16	2	•	•	•	•	573184	116,00
	RO 20	2	•	•	•	•	573186	116,00
General Fittings Serie 3400 PEX Gold-Therm	RH 17	2	•	•	•	•	573168	116,00
	RH 20	2	•	•	•	•	573170	116,00
	HC 16	2	•	•	•	•	573112	116,00
HERZ QUICK FIX	HC 20	2	•	•	•	•	573114	116,00
	HC 26	2	•	•	•	•	573116	116,00
	HC 32	2	•	•	•	•	573118	126,00
	IVT PRINETO	IV 16/17	3	•	•	•	573320	174,00
	IV 20/21	3	•	•	•	573325	174,00	
	IV 25/26	3	•	•	•	573330	174,00	
	IV 32/33	3	•	•	•	573335	174,00	

Druckhülens-System	Presskopf mm	Anzahl Pressköpfe	passend zu REMS Ax-Press				Art.-Nr.	€
			HK ¹⁾	H	25	25L		
PB TUB Sertigliss	UNI 12	2	•	•	•	•	573630	116,00
	UNI 16	2	•	•	•	•	573632	116,00
	UNI 20	2	•	•	•	•	573636	116,00
	UNI 25	2	•	•	•	•	573640	116,00
	UNI 32	2	•	•	•	•	573644	116,00
	UNI T/L**	1	•	•	•	•	573646 R	116,00
	Basic 25*	2	•	•	•	•	573616	128,00
	Basic 32*	2	•	•	•	•	573628	128,00
	PLÁSTICOS FERRO FERROPLAST GPF AXIAL	UNI 12	2	•	•	•	•	573630
UNI 16		2	•	•	•	•	573632	116,00
UNI 20		2	•	•	•	•	573636	116,00
UNI 25		2	•	•	•	•	573640	116,00
UNI 32		2	•	•	•	•	573644	116,00
UNI T/L**		1	•	•	•	•	573646 R	116,00
Basic 20*		2	•	•	•	•	573624	128,00
Basic 25*		2	•	•	•	•	573616	128,00
Basic 32*		2	•	•	•	•	573628	128,00
PLUMBING PLUS EZIPEX Sleeve Water (AUS)	RH 16 L	2	•	•	•	•	573150	116,00
	RH 20 L	2	•	•	•	•	573152	116,00
	RH 16/20 L	2	•	•	•	•	573158	232,00
	RH 25	2	•	•	•	•	573154	116,00
	RH 32	2	•	•	•	•	573156	126,00
	PLUMBING PLUS EZIPEX Sleeve Gas (AUS)	RH 16 L	2	•	•	•	•	573150
RH 20 L	2	•	•	•	•	573152	116,00	
RH 16/20 L	2	•	•	•	•	573158	232,00	
RH 25	2	•	•	•	•	573154	116,00	
RH 32	2	•	•	•	•	573156	126,00	
REHAU RAUTHERM SDR 11 LX	RH 12	2	•	•	•	•	573164	116,00
	RH 16	2	•	•	•	•	573166	116,00
	RH 20	2	•	•	•	•	573170	116,00
REHAU RAUTHERM S (REHAU HAS)	RH 25	2	•	•	•	•	573154	116,00
	RH 32	2	•	•	•	•	573156	126,00
	RH 17	2	•	•	•	•	573168	116,00
	RH 20	2	•	•	•	•	573170	116,00
REHAU RAUTHERM S (REHAU HAS)	RH 25	2	•	•	•	•	573154	116,00
	RH 32	2	•	•	•	•	573156	126,00
	RE 16	2	•	•	•	•	573160	116,00
	RE 20	2	•	•	•	•	573162	116,00
	RE 25	2	•	•	•	•	573172	116,00
REHAU RAUTITAN PX/MX/SX/RX/ gas/sprinkler	RE 32	2	•	•	•	•	573178	116,00
	RE 40	2	•	•	•	•	573176	136,00
	RE 16	2	•	•	•	•	573160	116,00
REHAU (GBR) EVERLOC	RH 16	2	•	•	•	•	573166	116,00
	RH 20	2	•	•	•	•	573170	116,00
	RH 25	2	•	•	•	•	573154	116,00
REVEL-PEX	RH 32	2	•	•	•	•	573156	126,00
	RV 16	2	•	•	•	•	573400	116,00
	RV 20	2	•	•	•	•	573402	116,00
REVI REVIUNI	RV 25	2	•	•	•	•	573406	116,00
	RV 32	2	•	•	•	•	573408	126,00
	TC 12/14/16	2	•	•	•	•	573360	116,00
REVI REVIUNI	TC 18/20	2	•	•	•	•	573364	116,00
	TC 25	2	•	•	•	•	573367	116,00
	TC 32	2	•	•	•	•	573370	126,00
	TC 12/14/16	2	•	•	•	•	573360	116,00
REVI REVIUNI Riquier à glissement	UNI 12	2	•	•	•	•	573630	



Aufweiten Aushalsen

	Hand-Rohraufweiter Cu	302
	Aufweitköpfe Cu	302
	Einhand-Rohraufweiter	303
	Hand-Rohraufweiter P	303
	Akku-Rohraufweiter Cu	304
	Akku-Rohraufweiter P	304
	Akku-Rohraufweiter P-CEF	304
	Elektrohydraulischer Rohraufweiter P-CEF	306
	Aufweitköpfe P Aufweitköpfe P-CEF	307
	Hand-Rohraushalser	308
	Elektrischer Rohraushalser Elektrischer Rohraufweiter	309

Bewährtes Qualitätswerkzeug zum Aufweiten und Kalibrieren von Rohren für fittinglose Rohrinstallation.

Weiche Kupferrohre, $s \leq 1,5 \text{ mm}$ $\varnothing 8 - 42 \text{ mm}$
 $\varnothing \frac{3}{8} - 1\frac{1}{8}''$

Weiche Aluminiumrohre,
weiche Präzisionsstahlrohre, $s \leq 1,2 \text{ mm}$ $\varnothing 8 - 42 \text{ mm}$
 $\varnothing \frac{3}{8} - 1\frac{1}{8}''$

Weiche nichtrostende Stahlrohre, $s \leq 1 \text{ mm}$ $\varnothing 8 - 42 \text{ mm}$
 $\varnothing \frac{3}{8} - 1\frac{1}{8}''$

REMS Ex-Press Cu – Muffen selbst machen.
6-flächiger Aufweitdorn für gleichmäßig zentrische
Aufweitung. Extra lange Muffe gemäß DVGW.
Aufweitköpfe mit Kalibrieransatz, passend auch
zu anderen Fabrikaten.

Kostenvorteil

Fittinglose Rohrinstallation. Keine Kosten für Fittings, Lagerung, Beschaffung. Einsparung von Lötstellen, Lötmaterial und Arbeitszeit. Aufarbeiten von Rohrresten zu Muffen.

Bauweise

Robustes Qualitätswerkzeug. Verwindungsfreie, kraftübersetzende Aufweitzange mit ergonomisch gestalteten Handgriffen, für müheloses Aufweiten. 6-flächiger Aufweitdorn für gleichmäßig zentrische Aufweitung. Lange Dornführung, federbelasteter Dornrückzug. Auch für geeignete Aufweitköpfe anderer Fabrikate.

Aufweitköpfe

Schnell wechselbar. Extra lange Segmente ergeben extra lange Muffe für einwandfreie Rohrverbindung gemäß DVGW. Ansatz am Aufweitkopf speziell zum Kalibrieren von unrunder Rohrenden.



Deutsches Qualitätsprodukt



Info

Lieferumfang

REMS Ex-Press Cu Set. Hand-Rohraufweiter $\varnothing 8 - 42 \text{ mm}$, $\varnothing \frac{3}{8} - 1\frac{1}{8}''$. Weiche Kupferrohre $\varnothing 8 - 42 \text{ mm}$, $\varnothing \frac{3}{8} - 1\frac{1}{8}''$, $s \leq 1,5 \text{ mm}$, weiche Aluminiumrohre und weiche Präzisionsstahlrohre $\varnothing 8 - 42 \text{ mm}$, $\varnothing \frac{3}{8} - 1\frac{1}{8}''$, $s \leq 1,2 \text{ mm}$, weiche nichtrostende Stahlrohre $\varnothing 8 - 42 \text{ mm}$, $\varnothing \frac{3}{8} - 1\frac{1}{8}''$, $s \leq 1 \text{ mm}$. Aufweitzange. Aufweitköpfe wahlweise für Rohre in mm- oder Zollmaßen. Im stabilen Stahlblechkasten.

Bezeichnung	Art.-Nr.	€
Set 12 + 15 + 18 + 22	150000R	499,00
Set 12 + 15 + 22 + 28	150005R	514,00
Set 15 + 18 + 22 + 28	150006R	514,00
Set 12 + 15 + 18 + 22 + 28	150007R	582,00
Set 12 + 14 + 16 + 18 + 22 + 28 + 32	150008R	725,00
Set 12 + 14 + 16 + 18 + 22	150010R	576,00
Set $\frac{3}{8} + \frac{1}{2} + \frac{5}{8} + \frac{3}{4} + \frac{7}{8} + 1''$	150017R	687,00
Set $\frac{1}{2} + \frac{5}{8} + \frac{3}{4} + 1''$	150018R	543,00
Set $\frac{3}{8} + \frac{1}{2} + \frac{5}{8} + \frac{3}{4}''$	150019R	520,00
Set $\frac{3}{8} + \frac{1}{2} + \frac{5}{8} + \frac{3}{4} + \frac{7}{8} + 1''$	150020R	687,00



Zubehör

Bezeichnung	Rohre \varnothing mm/Zoll	Art.-Nr.	€
Aufweitkopf Cu	8	150100R	69,00
(passend auch zu REMS Ex-Press Cu 22V ACC und Aufweitzangen anderer Fabrikate)	10	150105R	69,00
	12	150110R	69,00
	14	150120R	69,00
	15	150125R	69,00
	16	150130R	69,00
	18	150140R	69,00
	20	150145R	96,50
	22	150150R	69,00
	24	150155R	111,00
	25	150160R	96,50
	26	150165R	82,70
	28	150170R	82,70
	30	150175R	111,00
	32	150180R	82,70
	34	150185R	111,00
	35	150190R	111,00
	36	150195R	111,00
	40	150205R	111,00
	42	150210R	96,50
	$\frac{3}{8}''$	150220R	69,00
	$\frac{1}{2}''$	150225R	69,00
	$\frac{5}{8}''$	150230R	69,00
	$\frac{3}{4}''$	150235R	82,70
	$\frac{7}{8}''$	150240R	82,70
	1"	150245R	96,50
	1 $\frac{1}{8}''$	150250R	96,50
Ex-Press Cu Aufweitzange (Kegelwinkel 18°)		150500R	193,00
Stahlblechkasten mit Einlage		150600R	58,70



REMS Ex-Press H

Einhand-Rohraufweiter

Robustes, kompaktes Qualitätswerkzeug zum Aufweiten von Rohren. Für Einhand-Bedienung.
PEX-Rohre Serie S 5 nach ISO 4065 Ø 12 – 40 mm

REMS Ex-Press H – universell bis Ø 40 mm.

Robustes, kompaktes Qualitätswerkzeug. Superleicht, nur 0,7 kg.
Gestufte Aufweitdorne zum Aufweiten verschiedener Rohrdimensionen, ohne Werkzeugwechsel.
Verwindungsfreie, kraftübersetzende Aufweitzange für müheloses Aufweiten. Für Einhand-Bedienung.

Lieferumfang

REMS Ex-Press H. Einhand-Rohraufweiter für PEX-Rohre Serie S 5 nach ISO 4065 Ø 12 – 40 mm. Im Karton.

	Art.-Nr.	€
	150550R	210,00



Info



Deutsches Qualitätsprodukt

REMS Ex-Press P

Hand-Rohraufweiter

Bewährtes Qualitätswerkzeug zum Aufweiten von Rohren.
Kunststoffrohre, Verbundrohre Ø 12 – 40 mm

REMS Ex-Press P – zum Aufweiten von Rohren. Kegelige Aufweitdorn für gleichmäßig zentrische Aufweitung.

Bauweise

Robustes Qualitätswerkzeug. Verwindungsfreie, kraftübersetzende Aufweitzange mit ergonomisch gestalteten Handgriffen, für müheloses Aufweiten. Kegelige Aufweitdorn (Kegelwinkel 18°) für gleichmäßig zentrische Aufweitung. Lange Dornführung, federbelasteter Dornrückzug. Auch für geeignete Aufweitköpfe anderer Fabrikate.

Aufweitköpfe für alle gängigen Systeme

Komplettes Sortiment REMS Aufweitköpfe P für alle gängigen Druckhülsen-Systeme (Seite 307). Schnell wechselbar, ohne Werkzeug. Die REMS Aufweitköpfe P sind systemspezifisch und entsprechen den Anforderungen der jeweiligen Druckhülsen-Systeme. Dadurch einwandfrei systemkonformes, exaktes Aufweiten.

Lieferumfang

REMS Ex-Press P Set. Hand-Rohraufweiter für Kunststoff- und Verbundrohre Ø 12 – 32 mm. Aufweitzange REMS Ex-Press P. Aufweitköpfe P für Rohre in mm. Im stabilen Stahlblechkasten.

Bezeichnung	Druckhülsen-System	Art.-Nr.	€
Set AT P 16 + 20 + 25	aquatherm SHT PB/PE-Rohre	150021R	631,00
Set AT V 16 + 20 + 25	aquatherm SHT Mehrschicht-Metallverbundrohre	150033R	631,00
Set IV 16/17 + 20/21 + 25/26	IVT PRINETO, Würth PRINETO	150026R	631,00
Set RH HAS 17 + 20 + 25	REHAU RAUTHERM S (REHAU HAS), General Fittings Serie 3400 PEX Gold-Therm	150027R	631,00
Set RH HIS 16 + 20 + 25	REHAU RAUTITAN flex/ gas flex/pink/his, General Fittings Serie 3400 PEX, REVEL, Seppelfricke SD Sistemi Italia Neroflex, TIEMME Assialpex	150028R	631,00
Set RH MKV 16 + 20 + 25	REHAU RAUTITAN stabil/ gas stabil, General Fittings Serie 3400 PEX/AL/PEX, Seppelfricke SD Sistemi Italia Sylver	150022R	631,00
Set RH 16 + 20 + 25	REHAU RAUTHERM (série S 5), REHAU (GBR) EVERLOC	150029R	631,00
Set TC 16 + 18/20 + 25	TECE TECEflex	150025R	631,00

Systembedingte und/oder nationale Unterschiede der Wanddicke s der Rohre müssen bei der Auswahl der Aufweitköpfe beachtet werden, siehe Tabelle Seite 307.

Zubehör

Bezeichnung	Art.-Nr.	€
Aufweitköpfe P siehe Seite 307.		
Ex-Press P Aufweitzange (Kegelwinkel 18°)	150510R	219,00
Stahlblechkasten mit Einlage	150600R	58,70



Deutsches Qualitätsprodukt



Info

z. B.
aquatherm,
General Fittings,
IVT,
REHAU,
REVEL,
Seppelfricke,
TECE,
TIEMME,
Würth



Kompaktes, handliches Akkuwerkzeug mit automatischem Rücklauf zum schnellen, einfachen Aufweiten von Rohren/Ringen. Li-Ion 22V Technology. Für Akku- und Netzbetrieb.

Aufweitevorrichtung Cu

zur Aufnahme der REMS Aufweitzköpfe Cu und geeigneter Aufweitzköpfe anderer Fabrikate für:
Weiche Kupferrohre, $s \leq 1,5 \text{ mm}$ $\varnothing 8 - 42 \text{ mm}$
 $\varnothing \frac{3}{8} - 1\frac{3}{4}"$

Weiche Aluminiumrohre,
weiche Präzisionsstahlrohre, $s \leq 1,2 \text{ mm}$ $\varnothing 8 - 42 \text{ mm}$
 $\varnothing \frac{3}{8} - 1\frac{3}{4}"$

Weiche nichtrostende Stahlrohre, $s \leq 1 \text{ mm}$ $\varnothing 8 - 42 \text{ mm}$
 $\varnothing \frac{3}{8} - 1\frac{3}{4}"$

Aufweitevorrichtung P

zur Aufnahme der REMS Aufweitzköpfe P und geeigneter Aufweitzköpfe anderer Fabrikate für:
Kunststoffrohre, Verbundrohre $\varnothing 12 - 40 \text{ mm}$

Aufweitevorrichtung P-CEF

zur Aufnahme der REMS Aufweitzköpfe P-CEF und geeigneter Aufweitzköpfe anderer Fabrikate für:
Cold Expansion Fittings aus Kunststoff (P-CEF)
 $\varnothing 16 - 40 \text{ mm}$
 $\varnothing \frac{1}{2} - 1\frac{1}{2}"$
 $s \leq 4,95 \text{ mm}$

REMS Ex-Press 22 V ACC – Schnell und einfach elektrisch aufweiten bis $\varnothing 42 \text{ mm}$. Mit automatischem Rücklauf. Kegelige Aufweitzdorn für gleichmäßig zentrische Aufweitung. Z. B. REMS Ex-Press Cu 22 V ACC mit Akku Li-Ion 22 V, 2,5 Ah, 54 Wh für ca. 600 Aufweitungen weiches Kupferrohr $15 \times 1 \text{ mm}$ mit einer Akkuladung*.

Systemvorteil

Nur **eine** Antriebsmaschine, wahlweise mit **Aufweitevorrichtung Cu** zur Aufnahme der REMS Aufweitzköpfe Cu und geeigneter Aufweitzköpfe anderer Fabrikate, **Aufweitevorrichtung P** zur Aufnahme der REMS Aufweitzköpfe P und geeigneter Aufweitzköpfe anderer Fabrikate, **Aufweitevorrichtung P-CEF** zur Aufnahme der REMS Aufweitzköpfe P-CEF und geeigneter Aufweitzköpfe anderer Fabrikate.

Aufweitzköpfe für alle gängigen Systeme

Schnell wechselbar, ohne Werkzeug. Auch für geeignete Aufweitzangen anderer Fabrikate.

REMS Aufweitzköpfe Cu (Seite 302) mit extra langen Segmenten ergeben extra lange Muffe für einwandfreie Rohrverbindung gemäß DVGW. Ansatz am Aufweitzkopf speziell zum Kalibrieren von unrunderen Rohrenden.

REMS Aufweitzköpfe P (Seite 307) sind systemspezifisch und entsprechen den Anforderungen der jeweiligen Druckhülsen-Systeme. Dadurch einwandfrei systemkonformes, exaktes Aufweiten.

REMS Aufweitzköpfe P-CEF (Seite 307) sind systemspezifisch und entsprechen den Anforderungen der jeweiligen Systeme. Automatisch ablaufende, schrittweise Aufweitung bis zum Erreichen der durch die Aufweitzköpfe vorgegebenen Endstellung.

Bauweise

Superleicht, superklein, superhandlich. Antriebsmaschine mit Akku nur 2,7 kg. Antriebsmaschine mit Aufweitevorrichtung nur 26 cm lang. Deshalb überall einsetzbar, frei Hand, über Kopf, auch an besonders engen Stellen. Optimale Gewichtsverteilung für Einhand-Bedienung. Ergonomisch gestaltetes Gehäuse. LED-Arbeitsleuchte zur Beleuchtung der Arbeitsstelle. Aufweitzdorn der Aufweitevorrichtung Cu und P mit Kegelwinkel 18° . Aufweitzdorn der Aufweitevorrichtung P-CEF mit Kegelwinkel 20° , für gleichmäßig zentrische Aufweitung. Lange Dornführung, federbelasteter Dornrückzug. Auch für geeignete Aufweitzköpfe anderer Fabrikate.

Antrieb

Hohe Aufweitzkraft für sekundenschnelles, einwandfreies Aufweiten. Schubkraft 20 kN. Leistungsstarker elektrohydraulischer Antrieb mit automatischem Rücklauf (ACC), mit durchzugstarkem Akku-Motor 22 V, 380 W Abgabe, robustem Planetengetriebe, Exzenterkolbenpumpe und kompaktem Hochleistungs-Hydrauliksystem. Sicherheits-Tippschalter.



REMS Ex-Press Cu

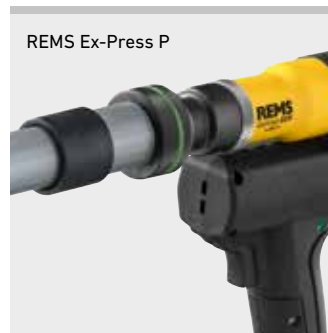

REMS Ex-Press P



REMS Ex-Press P-CEF

Deutsches Qualitätsprodukt



Akku- oder Netzbetrieb

REMS Li-Ion 22 V Technology, siehe Seite 20–25. Hochbelastbare Akkus Li-Ion 22 V mit 2,5, 4,4, 5,0 oder 9,0 Ah Kapazität, für lange Laufzeit. Leicht und leistungsstark.

REMS Ex-Press Cu 22 V ACC mit Akku Li-Ion 22 V, 2,5 Ah, 54 Wh für ca. 600 Aufweitungen, 4,4 Ah, 95 Wh für ca. 1050 Aufweitungen, 5,0 Ah, 108 Wh für ca. 1200 Aufweitungen, 9,0 Ah, 194 Wh für ca. 2160 Aufweitungen weiches Kupferrohr $15 \times 1 \text{ mm}$ mit einer Akkuladung*.

REMS Ex-Press P 22 V ACC mit Akku Li-Ion 22 V, 2,5 Ah, 54 Wh für ca. 750 Aufweitungen, 4,4 Ah, 95 Wh für ca. 1320 Aufweitungen, 5,0 Ah, 108 Wh für ca. 1500 Aufweitungen, 9,0 Ah, 194 Wh für ca. 2700 Aufweitungen REHAU RAUTITAN flex $\varnothing 16 \times 2,2 \text{ mm}$ mit einer Akkuladung*.

REMS Ex-Press P-CEF 22 V ACC mit Akku Li-Ion 22 V, 2,5 Ah, 54 Wh für ca. 200 Aufweitungen, 4,4 Ah, 95 Wh für ca. 360 Aufweitungen, 5,0 Ah, 108 Wh für ca. 410 Aufweitungen, 9,0 Ah, 194 Wh für ca. 740 Aufweitungen Uponor Quick & Easy $\varnothing 16 \times 1,8 \text{ mm}$ mit einer Akkuladung*.

Gestufte Ladezustandsanzeige durch farbige LEDs. Arbeitstemperaturbereich –10 bis +60 °C. Kein Memoryeffekt für maximale Akkuleistung. Schnellladegerät 100–240 V, 90 W, 22 V oder 290 W, 22 V für kürzere Ladezeiten, als Zubehör. Spannungsversorgung 220–240 V, 22 V, 15 A Abgabe, für Netzbetrieb anstelle Akku Li-Ion 22 V, als Zubehör.

Lieferumfang

REMS Ex-Press Cu 22V ACC. Akku-Rohraufweiter 20 kN zum schnellen Aufweiten von Kupferrohren Ø 8–42 mm. Elektrohydraulischer Antrieb mit automatischem Rücklauf, mit durchzugstarkem Akku-Motor 22V, 380 W, robustem Planetengetriebe, Exzenterkolbenpumpe und kompaktem Hochleistungs-Hydrauliksystem, Sicherheits-Tippschalter. LED-Arbeitsleuchte. Aufweitvorrichtung Cu zur Aufnahme der REMS Aufweitköpfe Cu und geeigneter Aufweitköpfe anderer Fabrikate. Ohne Aufweitköpfe. Im Systemkoffer L-Boxx.

Bezeichnung	Ausführung	Art.-Nr.	€
Basic-Pack\IP	Ohne Akku, ohne Schnellladegerät	575029R22	1.212,00
Basic-Pack	Mit Akku Li-Ion 22V, 2,5 Ah, 54 Wh, Schnellladegerät 220–240V, 50–60 Hz, 70 W, 22 V	575030R220	1.605,00

Andere Netzspannungen auf Anfrage.



Lieferumfang

REMS Ex-Press P 22V ACC. Akku-Rohraufweiter 20 kN zum schnellen Aufweiten von Kunststoff- und Verbundrohren Ø 12–40 mm. Elektrohydraulischer Antrieb mit automatischem Rücklauf, mit durchzugstarkem Akku-Motor 22V, 380 W, robustem Planetengetriebe, Exzenterkolbenpumpe und kompaktem Hochleistungs-Hydrauliksystem, Sicherheits-Tippschalter. LED-Arbeitsleuchte. Aufweitvorrichtung P zur Aufnahme der REMS Aufweitköpfe P und geeigneter Aufweitköpfe anderer Fabrikate. Ohne Aufweitköpfe. Im Systemkoffer L-Boxx.

Bezeichnung	Ausführung	Art.-Nr.	€
Basic-Pack\IP	Ohne Akku, ohne Schnellladegerät	575031R22	1.212,00
Basic-Pack	Mit Akku Li-Ion 22V, 2,5 Ah, 54 Wh, Schnellladegerät 220–240V, 50–60 Hz, 70 W, 22 V	575032R220	1.605,00

Andere Netzspannungen auf Anfrage.



z. B.
aquatherm,
General Fittings,
IVT,
REHAU,
REVEL,
Seppelfricke,
TECE,
TIEMME,
Würth

Lieferumfang

REMS Ex-Press P-CEF 22V ACC. Akku-Rohraufweiter 20 kN zum schnellen Aufweiten von Kunststoffrohren Ø 16–40 mm. Elektrohydraulischer Antrieb mit automatischem Rücklauf, mit durchzugstarkem Akku-Motor 22V, 380 W, robustem Planetengetriebe, Exzenterkolbenpumpe und kompaktem Hochleistungs-Hydrauliksystem, Sicherheits-Tippschalter. LED-Arbeitsleuchte. Aufweitvorrichtung P-CEF zur Aufnahme der REMS Aufweitköpfe P-CEF und geeigneter Aufweitköpfe anderer Fabrikate. Ohne Aufweitköpfe. Im Systemkoffer L-Boxx.

Bezeichnung	Ausführung	Art.-Nr.	€
Basic-Pack\IP	Ohne Akku, ohne Schnellladegerät	575033R22	1.212,00
Basic-Pack	Mit Akku Li-Ion 22V, 2,5 Ah, 54 Wh, Schnellladegerät 220–240V, 50–60 Hz, 70 W, 22 V	575034R220	1.605,00

Andere Netzspannungen auf Anfrage.



z. B.
Brass & Fittings,
Uponor

Zubehör

Bezeichnung	Art.-Nr.	€
Ex-Press 22V ACC Antriebsmaschine, ohne Aufweitvorrichtung, ohne Akku	575010R22	990,00
Aufweitvorrichtung Cu zur Aufnahme der REMS Aufweitköpfe Cu und geeigneter Aufweitköpfe anderer Fabrikate. Kegelwinkel 18°.	575252R	82,40
Aufweitköpfe Cu siehe Seite 302		
Aufweitvorrichtung P zur Aufnahme der REMS Aufweitköpfe P und geeigneter Aufweitköpfe anderer Fabrikate. Kegelwinkel 18°.	575253R	82,40
Aufweitköpfe P siehe Seite 307.		
Aufweitvorrichtung P-CEF zur Aufnahme der REMS Aufweitköpfe P-CEF und geeigneter Aufweitköpfe anderer Fabrikate. Kegelwinkel 20°.	575256R	82,40
Aufweitköpfe P-CEF siehe Seite 307.		
Ex-Press P-CEF Aufweitzange (Kegelwinkel 20°), zur Aufnahme der Aufweitköpfe P-CEF 16–40 mm, ½–1½"	150515R	219,00
Power-Pack 22V 2,5 Ah + 2,5 Ah + 90 Wh, 108 Wh, bestehend aus 2 Stück Akku Li-Ion 22V, 2,5 Ah, 54 Wh, Schnellladegerät 100–240V, 50–60 Hz, 90 W, 22 V	571590R220	603,00
Akku Li-Ion 22V, 2,5 Ah, 54 Wh	571571R22	199,00
Weitere Akkus Li-Ion 22V/Power-Packs 22V siehe Seite 20–25		
Schnellladegerät 100–240V, 50–60 Hz, 90 W, 22 V	571585R220	205,00
Schnellladegerät 100–240V, 50–60 Hz, 290 W, 22 V	571587R220	442,00
Spannungsversorgung 220–240V, 50–60 Hz, 350 W, 22 V, 15 A, für Netzbetrieb anstelle Akku Li-Ion 22V	571567R220	442,00
Systemkoffer L-Boxx mit Einlage	573270R	149,00
REMS Lumen 2800 22V, Akku-LED-Baustrahler, siehe Seite 119.		



REMS Power-Ex-Press P-CEF ACC

Elektrohydraulischer Rohraufweiter 34 kN
mit automatischem Rücklauf

Kompaktes, handliches Elektrowerkzeug zum schnellen, einfachen Aufweiten von Rohren/Ringen.

Cold Expansion Fittings aus Kunststoff (P-CEF)
 \varnothing 16 – 63 mm
 \varnothing 1/2 – 2"
 $s \leq 6,3$ mm

REMS Power-Ex-Press P-CEF ACC – Schnell und einfach elektrisch aufweiten bis \varnothing 63 mm. Mit automatischem Rücklauf.

Aufweitköpfe

Großer Aufweitbereich bis \varnothing 63 mm. Automatisch ablaufende, schrittweise Aufweitung bis zum Erreichen der durch die Aufweitköpfe vorgegebenen Endstellung. Einsatz der REMS Aufweitköpfe P-CEF und geeigneter Aufweitköpfe anderer Fabrikate. Aufweitvorrichtung 50 – 63 mm, 2", zur Aufnahme der Aufweitköpfe REMS P-CEF 50 – 63 mm, 2" und geeigneter Aufweitköpfe anderer Fabrikate. Aufweitvorrichtung 16 – 40 mm, 1/2 – 1 1/2", zur Aufnahme der REMS Aufweitköpfe P-CEF 16 – 40 mm, 1/2 – 1 1/2" und geeigneter Aufweitköpfe anderer Fabrikate, als Zubehör.

Bauweise

Kompakt, robust, baustellengerecht. Kleine Maße, schlanke Form, Antriebsmaschine nur 5,6 kg. Deshalb überall einsetzbar, frei Hand, über Kopf, an engen Stellen. Optimale Gewichtsverteilung für Einhand-Bedienung. Ergonomisch gestaltetes Gehäuse mit Griffmulden.

Antrieb

Hohe Aufweitungskraft für sekundenschnelles, einwandfreies Aufweiten. Schubkraft 34 kN. Leistungsstarker elektrohydraulischer Antrieb mit automatischem Rücklauf (ACC), mit bewährtem Universalmotor, 450 W, robustem Planetengetriebe, Exzenterkolbenpumpe und kompaktem Hochleistungs-Hydrauliksystem. Sicherheits-Tippschalter.



Deutsches Qualitätsprodukt



Lieferumfang

REMS Power-Ex-Press P-CEF ACC Basic-Pack. Elektrohydraulischer Rohraufweiter 34 kN zum Aufweiten von Rohren/Ringen des Systems Uponor Quick & Easy \varnothing 16 – 63 mm, \varnothing 1/2 – 2", $s \leq 6,3$ mm. Elektrohydraulischer Antrieb mit automatischem Rücklauf, mit bewährtem Universalmotor 230 V, 50 – 60 Hz, 450 W, robustem Planetengetriebe, Exzenterkolbenpumpe und kompaktem Hochleistungs-Hydrauliksystem, Sicherheits-Tippschalter. Aufweitvorrichtung 50 – 63 mm, 2". Ohne Aufweitköpfe. Im stabilen Stahlblechkasten.

	Art.-Nr.	€
	575017R220	1.584,00

Montageanweisung des Systemanbieters beachten. Akku-Rohraufweiter für andere Systeme auf Anfrage. Andere Netzspannungen auf Anfrage.

Zubehör

Bezeichnung	Art.-Nr.	€
Aufweitvorrichtung 16 – 40 mm, 1/2 – 1 1/2" , zur Aufnahme der Aufweitköpfe P-CEF 16 – 40 mm, 1/2 – 1 1/2"	575100R	131,00
Aufweitköpfe P-CEF siehe Seite 307.		
Stahlblechkasten mit Einlage	575278R	149,00



REMS Aufweitköpfe P

REMS Aufweitköpfe P-CEF

Zubehör für REMS Rohraufweiter und andere Fabrikate

REMS Aufweitköpfe P

Komplettes Sortiment REMS Aufweitköpfe P für alle gängigen Druckhülsen-Systeme. Schnell wechselbar, ohne Werkzeug. Die REMS Aufweitköpfe P sind systemspezifisch und entsprechen den Anforderungen der jeweiligen Druckhülsen-Systeme. Dadurch einwandfrei systemkonformes, exaktes Aufweiten. Kegelwinkel 18°. Antrieb durch Hand-Rohraufweiter REMS Ex-Press P (Seite 303), Akku-Rohraufweiter REMS Ex-Press P 22V ACC (Seite 304 – 305) und durch geeignete Rohraufweiter anderer Fabrikate.

Druckhülsen-System	Aufweitkopf P Ø × s	Art.-Nr.	€
aquatherm grey pipe PB/PE-RT-Rohre	AT P 14 × 2,0	150828	129,00
	AT P 16 × 2,0	150842	129,00
	AT P 18 × 2,0	150873	129,00
	AT P 20 × 2,0	150882	129,00
	AT P 25 × 2,3	150912	129,00
aquatherm grey pipe Mehrschicht- Metallverbundrohre (MVR)	AT V 16 × 2,4	150843	129,00
	AT V 20 × 2,4	150883	129,00
	AT V 25 × 2,7	150913	129,00
	AT V 32 × 3,2	150957	129,00
	AT V 40 × 3,5	150958	129,00
General Fittings Serie 3400 PEX Gold-Fix	RH HIS 16 × 2,2	150849	129,00
	RH HIS 20 × 2,8	150888	129,00
	RH HIS 25 × 3,5	150916	129,00
	RH HIS 32 × 4,4	150945	129,00
General Fittings Serie 3400 PEX/AL/PEX Gold-Fix	RH MKV 16,2 × 2,6	150858	129,00
	RH MKV 20 × 2,9	150897	129,00
	RH MKV 25 × 3,7	150926	129,00
	RH MKV 32 × 4,7	150952	129,00
General Fittings Serie 3400 PEX Gold-Therm	RH HAS 17 × 2,0	150868	129,00
	RH HAS 20 × 2,0	150887	129,00
HERZ QUICK FIX	HC P 16 × 2,0	150806	129,00
	HC P 20 × 2,0	150807	129,00
	HC P 26 × 3,0	150808	129,00
	HC P 32 × 3,0	150809	129,00
IVT PRINETO	IV 16 × 2,2/17 × 2,8	150845	129,00
	IV 20 × 2,8/21 × 3,4	150885	129,00
	IV 25 × 3,5/26 × 4,0	150914	129,00
	IV 32 × 4,4/33 × 4,9	150943	129,00
REHAU RAUTHERM (série S 5)	RH 12 × 1,1	150812	129,00
	RH 16 × 1,5	150846	129,00
	RH 20 × 1,9	150886	129,00
	RH 25 × 2,3 (RH HAS 25 × 2,3)	150915	129,00
	RH 32 × 2,9 (RH HAS 32 × 2,9)	150944	129,00
REHAU RAUTHERM S (REHAU HAS)	RH HAS 17 × 2,0	150868	129,00
	RH HAS 20 × 2,0	150887	129,00
	RH HAS 25 × 2,3	150915	129,00
	RH HAS 32 × 2,9	150944	129,00
REHAU RAUTITAN flex/ RAUTITAN gas flex/ RAUTITAN pink/ RAUTITAN his	RH HIS 16 × 2,2	150849	129,00
	RH HIS 20 × 2,8	150888	129,00
	RH HIS 25 × 3,5	150916	129,00
	RH HIS 32 × 4,4	150945	129,00
	RH HIS 40 × 5,5	150946	129,00
REHAU RAUTITAN stabil/ RAUTITAN gas stabil	RH MKV 16,2 × 2,6	150858	129,00
	RH MKV 20 × 2,9	150897	129,00
	RH MKV 25 × 3,7	150926	129,00
	RH MKV 32 × 4,7	150952	129,00
	RH MKV 40 × 6,0	150947	129,00
REHAU (GBR) EVERLOC	RH 16 × 1,5	150846	129,00
	RH 20 × 1,9	150886	129,00
	RH 25 × 2,3 (RH HAS 25 × 2,3)	150915	129,00
	RH 32 × 2,9 (RH HAS 32 × 2,9)	150944	129,00
REVEL	RH HIS 16 × 2,2	150849	129,00
	RH HIS 20 × 2,8	150888	129,00
	RH HIS 25 × 3,5	150916	129,00
	RH HIS 32 × 4,4	150945	129,00
Seppelfricke SD Sistemi Italia Neroflex	RH HIS 16 × 2,2	150849	129,00
	RH HIS 20 × 2,8	150888	129,00
	RH HIS 25 × 3,5	150916	129,00
	RH HIS 32 × 4,4	150945	129,00
	RH HIS 40 × 5,5	150946	129,00
Seppelfricke SD Sistemi Italia Sylver	RH MKV 16,2 × 2,6	150858	129,00
	RH MKV 20 × 2,9	150897	129,00
	RH MKV 25 × 3,7	150926	129,00
	RH MKV 32 × 4,7	150952	129,00
	RH MKV 40 × 6,0	150947	129,00
TECE TECEflex	TC 12/14	150826	129,00
	TC 16	150855	129,00
	TC 18/20	150894	129,00
	TC 25	150923	129,00
	TC 32	150950	129,00
	TC 40	150951	129,00
TIEMME Serie 3430 Assialpex	RH HIS 16 × 2,2	150849	129,00
	RH HIS 20 × 2,8	150888	129,00
	RH HIS 25 × 3,5	150916	129,00
	RH HIS 32 × 4,4	150945	129,00

Systembedingte und/oder nationale Unterschiede der Wanddicke s der Rohre müssen bei der Auswahl der Aufweitköpfe beachtet werden. REMS Aufweitköpfe P für weitere Druckhülsen-Systeme auf Anfrage.

Wählen Sie Ihre Aufweitköpfe selbst aus!

Suchen Sie dazu das gewünschte Druckhülsen-System in der untenstehenden Tabelle und wählen Sie die von Ihnen benötigten Aufweitköpfe aus.



Deutsches Qualitätsprodukt

REMS Aufweitköpfe P

Komplettes Sortiment REMS Aufweitköpfe P für alle gängigen Druckhülsen-Systeme. Schnell wechselbar, ohne Werkzeug. Die REMS Aufweitköpfe P sind systemspezifisch und entsprechen den Anforderungen der jeweiligen Druckhülsen-Systeme. Dadurch einwandfrei systemkonformes, exaktes Aufweiten. Kegelwinkel 18°. Antrieb durch Hand-Rohraufweiter REMS Ex-Press P (Seite 303), Akku-Rohraufweiter REMS Ex-Press P 22V ACC (Seite 304 – 305) und durch geeignete Rohraufweiter anderer Fabrikate.

Druckhülsen-System	Aufweitkopf P Ø × s	Art.-Nr.	€
Würth PRINETO	IV 16 × 2,2/17 × 2,8	150845	129,00
	IV 20 × 2,8/21 × 3,4	150885	129,00
	IV 25 × 3,5/26 × 4,0	150914	129,00
	IV 32 × 4,4/33 × 4,9	150943	129,00

Systembedingte und/oder nationale Unterschiede der Wanddicke s der Rohre müssen bei der Auswahl der Aufweitköpfe beachtet werden. REMS Aufweitköpfe P für weitere Druckhülsen-Systeme auf Anfrage.



REMS Aufweitköpfe P-CEF

Komplettes Sortiment REMS Aufweitköpfe P-CEF zum einfachen Aufweiten von Rohren/Ringen. Schnell wechselbar, ohne Werkzeug. Die REMS Aufweitköpfe P-CEF sind systemspezifisch und entsprechen den Anforderungen der jeweiligen Systeme. Dadurch einwandfrei systemkonformes, exaktes Aufweiten. Kegelwinkel 20°. Antrieb durch Akku-Rohraufweiter REMS Ex-Press P-CEF 22V ACC (Seite 304 – 305), elektrohydraulischen Rohraufweiter REMS Power-Ex-Press P-CEF ACC (Seite 306) und durch geeignete Rohraufweiter anderer Fabrikate.

System	Aufweitkopf P-CEF Ø × s	Art.-Nr.	€
Giacomini GX System	P-CEF 16 × 1,8	150960R	129,00
	P-CEF 20 × 1,9	150961R	129,00
	P-CEF 25 × 2,3	150962R	129,00
	P-CEF 32 × 2,9	150963R	129,00
	P-CEF 40 × 3,7	150968R	129,00
Uponor Quick & Easy	P-CEF 16 × 1,8	150960R	129,00
	P-CEF 20 × 1,9	150961R	129,00
	P-CEF 25 × 2,3	150962R	129,00
	P-CEF 32 × 2,9	150963R	129,00
	P-CEF 40 × 3,7	150968R	129,00

Aufweitzange P-CEF (Kegelwinkel 20°), zur Aufnahme der Aufweitköpfe P-CEF 16 – 40 mm, 1/2 – 1 1/2" 150515R **219,00**

Systembedingte und/oder nationale Unterschiede der Wanddicke s der Rohre müssen bei der Auswahl der Aufweitköpfe beachtet werden.

Wirtschaftliches Handwerkzeug zur rationellen Herstellung von T-Abgängen für fittinglose Rohrinstallation.

Harte und weiche Kupferrohre \varnothing 10 – 22 mm
 \varnothing $\frac{3}{8}$ – $\frac{7}{8}$ "
 $s \leq 1,5$ mm

REMS Hurrigan H – T-Abgänge selbst machen. Kostengünstig. Auch an verlegten Rohren.

Systemvorteil

Nur **eine** Sorte Aushalswerkzeuge für REMS Hurrigan H, REMS Hurrigan und REMS Twist/Hurrigan. Einfache, kostengünstige Lagerhaltung. Keine Verwechslungen möglich.

Kostenvorteil

Keine Kosten für T-Stücke, Lagerung, Beschaffung. Einsparung von Lötstellen, Pressverbindungen und Arbeitszeit. Erhöhte Sicherheit durch weniger Rohrverbindungen.

Bauweise

Kompakt, handlich, leicht. Überall einsetzbar, frei Hand, auch an verlegten Rohren. Bohrkopf für punktgenaues Anbohren ohne Körnen, Bohrtiefenanschlag entsprechend der Größe des T-Abganges. Begrenzung der Einstecktiefe des Abgangsrohres zur Vermeidung von Querschnittsverengungen durch Anbringung von Nocken. Handliche Gripzange zur Fixierung des Werkzeughalters am Rohr, als Zubehör.

Antrieb Bohrkopf

Antrieb mit handelsüblicher Bohrmaschine.

Aushalswerkzeuge

Spezielle Konstruktion der Aushalswerkzeuge ermöglicht gleichmäßige, zentrische Aushalsung ohne Grate und Kerben. Deshalb keine Nachbehandlung erforderlich.

Antrieb Werkzeughalter

Antrieb mit handelsüblicher Knarre (Ratsche) und Steckschlüssel-Einsatz 11 oder mit Schraubenschlüssel. Aufrüstung zum elektrischen Rohraushalser durch Zukauf der REMS Twist/Hurrigan Antriebsmaschine.



Deutsches Qualitätsprodukt



Info



Lieferumfang

REMS Hurrigan H Set. Hand-Rohraushalser für harte und weiche Kupferrohre \varnothing 10 – 22 mm, \varnothing $\frac{3}{8}$ – $\frac{7}{8}$ " , $s \leq 1,5$ mm. Werkzeughalter, Bohrkopf, Nockenzange, Schmiermittel. Aushalswerkzeuge wahlweise für Rohre in mm- oder Zollmaßen. Im stabilen Koffer.

Bezeichnung	Art.-Nr.	€
Set 12 + 15 + 18 + 22	151003R	587,00
Set 12 + 14 + 16 + 18 + 22	151004R	653,00
Set $\frac{3}{8}$ + $\frac{1}{2}$ + $\frac{5}{8}$ + $\frac{3}{4}$ + $\frac{7}{8}$ "	151005R	676,00

Zubehör

Bezeichnung	Rohre \varnothing mm/Zoll	Art.-Nr.	€
Aushalswerkzeug	10	151105R	72,40
	12	151110R	72,40
	14	151120R	72,40
	15	151125R	72,40
	16	151130R	72,40
	18	151140R	72,40
	20	151145R	72,40
	22	151150R	72,40
	$\frac{3}{8}$ "	151155R	76,40
	$\frac{1}{2}$ "	151160R	74,40
	$\frac{5}{8}$ "	151165R	74,40
	$\frac{3}{4}$ "	151170R	74,40
	$\frac{7}{8}$ "	151175R	74,40

Twist/Hurrigan Antriebsmaschine mit Gegenhalter	151402R220	397,00
Gripzange zur Fixierung des Werkzeughalters	076117	118,00
Werkzeughalter	151200R	91,00
Bohrkopf	151210RMM	137,00
Nockenzange	151230R	43,20
Knarre $\frac{1}{2}$" (Ratsche)	074021	81,80
Steckschlüssel-Einsatz 11	074041	18,90
Schmiermittel (Dose)	151240	10,00
Koffer mit Einlage	151618R	57,60



Leistungsstarkes, kompaktes Elektrowerkzeug zur rationellen Herstellung von T-Abgängen für fittinglose Rohrinstallation.

Harte und weiche Kupferrohre \varnothing 10–22 mm
 \varnothing $\frac{3}{8}$ – $\frac{7}{8}$ "
 $s \leq 1,5$ mm

REMS Hurrigan – T-Abgänge selbst machen. Kostengünstig. Auch an verlegten Rohren.

Systemvorteil

Nur **eine** Sorte Aushalswerkzeuge für REMS Hurrigan H, REMS Hurrigan und REMS Twist/Hurrigan. Einfache, kostengünstige Lagerhaltung. Keine Verwechslungen möglich.

Kostenvorteil

Keine Kosten für T-Stücke, Lagerung, Beschaffung. Einsparung von Lötstellen, Lötmaterial und Arbeitszeit. Erhöhte Sicherheit durch weniger Rohrverbindungen.

Bauweise

Kompakt, handlich, leicht. Überall einsetzbar, frei Hand, auch an verlegten Rohren. Bohrkopf für punktgenaues Anbohren ohne Körnen, Bohrtiefenschlag entsprechend der Größe des T-Abganges. Werkzeughalter zur Aufnahme der Aushalswerkzeuge. Nockenlange zur Begrenzung der Einstecktiefe des Abgangsrohres.

Antrieb

Bewährte Antriebsmaschine mit Sechskantaufnahme. Enorm kraftvoll und durchzugstark. Handlich, leicht, nur 1,5 kg. Zum Einsatz überall, frei Hand, auch an verlegten Rohren. Robustes, wartungsfreies Getriebe mit Sicherheits-Rutschkupplung. Universalmotor, 630 W, mit extra drehmomentstarkem Links- und Rechtslauf bei niedrigen Drehzahlen. Stufenlose, elektronische Drehzahlsteuerung. Die Drehzahl wird durch variablen Druck auf den Sicherheits-Tippschalter von 0 bis 1000 min⁻¹ stufenlos elektronisch gesteuert (Gasgebeschalter).

Aushalswerkzeuge

Spezielle Konstruktion der Aushalswerkzeuge ermöglicht gleichmäßige, zentrische Aushalsung ohne Grate und Kerben. Deshalb keine Nachbehandlung erforderlich.

REMS Twist/Hurrigan

Platz- und gewichtsparendes Combi Set zur rationellen Herstellung von T-Abgängen und zum rationellen Kaltaufweiten von harten und weichen Rohren für fittinglose Rohrinstallation. Nur eine Antriebsmaschine für Aufweit- und Aushalswerkzeuge. Preisvorteil! Siehe Seite 311.



Deutsches Qualitätsprodukt



Info



Lieferumfang

REMS Hurrigan Set. Elektrischer Rohraushalser für harte und weiche Kupferrohre \varnothing 10–22 mm, \varnothing $\frac{3}{8}$ – $\frac{7}{8}$ ", $s \leq 1,5$ mm. Antriebsmaschine mit Sechskantaufnahme, wartungsfreiem Getriebe, Universalmotor 230V, 50–60 Hz, 630 W, extra drehmomentstarkem Links- und Rechtslauf bei niedrigen Drehzahlen, Sicherheits-Tippschalter. Stufenlose, elektronische Drehzahlsteuerung von 0 bis 1000 min⁻¹ (Gasgebeschalter). Gegenhalter. Werkzeughalter, Bohrkopf, Nockenlange, Schmiermittel. Aushalswerkzeuge wahlweise für Rohre in mm- oder Zollmaßen. Im Systemkoffer L-Boxx.

Bezeichnung	Art.-Nr.	€
Set 12 + 15 + 18 + 22	151011R220	1.100,00
Set 12 + 14 + 16 + 18 + 22	151012R220	1.170,00
Set $\frac{3}{8}$ + $\frac{1}{2}$ + $\frac{5}{8}$ + $\frac{3}{4}$ + $\frac{7}{8}$ "	151013R220	1.180,00

Andere Netzspannungen auf Anfrage.



Zubehör

Bezeichnung	Rohre \varnothing mm/Zoll	Art.-Nr.	€
Aushalswerkzeug	10	151105R	72,40
	12	151110R	72,40
	14	151120R	72,40
	15	151125R	72,40
	16	151130R	72,40
	18	151140R	72,40
	20	151145R	72,40
	22	151150R	72,40
	$\frac{3}{8}$ "	151155R	76,40
	$\frac{1}{2}$ "	151160R	74,40
	$\frac{5}{8}$ "	151165R	74,40
$\frac{3}{4}$ "	151170R	74,40	
$\frac{7}{8}$ "	151175R	74,40	
Twist/Hurrigan Antriebsmaschine mit Gegenhalter		151402R220	397,00
Werkzeughalter		151200R	91,00
Bohrkopf		151210RMM	137,00
Nockenlange		151230R	43,20
Schmiermittel (Dose)		151240	10,00
Systemkoffer L-Boxx mit Einlage		151605R	149,00



Leistungsstarkes, kompaktes Elektrowerkzeug zum rationellen Kaltaufweiten von harten und weichen Kupferrohren für fittinglose Rohrinstallation.

Harte und weiche Kupferrohre \varnothing 12 – 22 mm
 \varnothing $\frac{3}{8}$ – $\frac{7}{8}$ "
 $s \leq 1$ mm

REMS Twist – Muffen selbst machen.

Kaltaufweiten auch von harten Kupferrohren.

Kostenvorteil

Keine Kosten für das Ausglühen von hartem Kupferrohr, für Entgraten und Säubern, für Fittings, Lagerung, Beschaffung. Einsparung von Lötstellen, Lötmaterial und Arbeitszeit. Erhöhte Sicherheit durch weniger Rohrverbindungen. Aufarbeiten von Rohrresten zu Muffen.

Bauweise

Kompakt, robust, baustellengerecht. Einfaches und schnelles Arbeiten frei Hand, im Schraubstock oder an der Werkbank. Keine Einstellarbeiten. Im Aufweitwerkzeug integrierter Spannstock zur sicheren Abstützung des Drehmoments in beiden Drehrichtungen.

Antrieb

Bewährte Antriebsmaschine mit Sechskantaufnahme. Enorm kraftvoll und durchzugstark. Handlich, leicht, nur 1,5 kg. Zum Einsatz überall, frei Hand, auch an verlegten Rohren. Robustes, wartungsfreies Getriebe mit Sicherheits-Rutschkupplung. Universalmotor, 630 W, mit extra drehmomentstarkem Links- und Rechtslauf bei niedrigen Drehzahlen. Stufenlose, elektronische Drehzahlsteuerung. Die Drehzahl wird durch variablen Druck auf den Sicherheits-Tippschalter von 0 bis 1000 min⁻¹ stufenlos elektronisch gesteuert (Gasgebeschalter).

Aufweitwerkzeuge

Für jede Rohrgröße ein schnell wechselbares Aufweitwerkzeug mit rotierendem Aufweitdorn zum leichtgängigen und materialschonenden Aufweiten. Ohne Ausglühen in wenigen Sekunden eine normgerechte Muffe, extra lang.

REMS Twist/Hurrican

Platz- und gewichtsparendes Combi Set zur rationellen Herstellung von T-Abgängen und zum rationellen Kaltaufweiten von harten und weichen Rohren für fittinglose Rohrinstallation. Nur eine Antriebsmaschine für Aufweit- und Aushalswerkzeuge. Preisvorteil! Siehe Seite 311.



Deutsches Qualitätsprodukt



Lieferumfang

REMS Twist Set. Elektrischer Rohraufweiter für harte und weiche Kupferrohre \varnothing 12 – 22 mm, \varnothing $\frac{3}{8}$ – $\frac{7}{8}$ " , $s \leq 1$ mm. Antriebsmaschine mit Sechskantaufnahme, wartungsfreiem Getriebe, Universalmotor 230V, 50 – 60 Hz, 600W, extra drehmomentstarkem Links- und Rechtslauf bei niedrigen Drehzahlen, Sicherheits-Tippschalter. Stufenlose, elektronische Drehzahlsteuerung von 0 bis 1000 min⁻¹ (Gasgebeschalter). Gegenhalter. Schmiermittel. Aufweitwerkzeuge wahlweise für Rohre in mm- oder Zollmaßen. Im Systemkoffer L-Boxx.

Bezeichnung	Art.-Nr.	€
Set 12 + 15 + 18 + 22	156015R220	1.200,00
Set 12 + 14 + 16 + 18 + 22	156016R220	1.370,00
Set $\frac{3}{8}$ + $\frac{1}{2}$ + $\frac{5}{8}$ + $\frac{3}{4}$ + $\frac{7}{8}$ "	156017R220	1.370,00

Andere Netzspannungen auf Anfrage.

Zubehör

Bezeichnung	Rohre \varnothing mm/Zoll	Art.-Nr.	€
Aufweitwerkzeug	12	156150	186,00
	14	156200	186,00
	15	156225	186,00
	16	156250	186,00
	18	156300	186,00
	22	156350	186,00
	$\frac{3}{8}$ "	156375	186,00
	$\frac{1}{2}$ "	156400	186,00
	$\frac{5}{8}$ "	156425	186,00
	$\frac{3}{4}$ "	156450	186,00
$\frac{7}{8}$ "	156475	186,00	
Twist/Hurrican Antriebsmaschine mit Gegenhalter		151402R220	397,00
Schmiermittel (Dose)		151240	10,00
Systemkoffer L-Boxx mit Einlage		151605R	149,00



REMS Twist/Hurrican

Elektrischer Rohraushalser
Elektrischer Rohraufweiter

Leistungsstarkes, kompaktes Elektrowerkzeug zur rationellen Herstellung von T-Abgängen und zum rationellen Kaltaufweiten von harten und weichen Kupferrohren für fittinglose Rohrinstallation. Kombination von REMS Twist und REMS Hurrican.

Aushalsen:	
Harte und weiche Kupferrohre	Ø 10 – 22 mm Ø 3/8 – 7/8" s ≤ 1,5 mm
Aufweiten:	
Harte und weiche Kupferrohre	Ø 12 – 22 mm Ø 3/8 – 7/8" s ≤ 1 mm

REMS Hurrican – T-Abgänge selbst machen. Kostengünstig. Auch an verlegten Rohren.

REMS Twist – Muffen selbst machen. Kaltaufweiten auch von harten Kupferrohren.

Platz- und gewichtsparendes Combi Set. Nur **eine** Antriebsmaschine für Aufweit- und Aushalswerkzeuge. Preisvorteil!

Beschreibung siehe REMS Hurrican und REMS Twist (Seite 309 – 310).



Deutsches Qualitätsprodukt



Info

Lieferumfang

REMS Twist/Hurrican Combi Set. Elektrischer Rohraufweiter und elektrischer Rohraushalser für harte und weiche Kupferrohre. Aufweitungen Ø 12 – 22 mm, Ø 3/8 – 7/8", s ≤ 1 mm, Aushalsungen Ø 10 – 22 mm, Ø 3/8 – 7/8", s ≤ 1,5 mm. Antriebsmaschine mit Sechskantaufnahme, wartungsfreiem Getriebe, Universalmotor 230 V, 50 – 60 Hz, 630 W, extra drehmomentstarkem Links- und Rechtslauf bei niedrigen Drehzahlen, stufenlosem, elektronischem Sicherheits-Tippschalter. Gegenhalter. Werkzeughalter, Bohrkopf, Nockenzange, Schmiermittel. Wahlweise Aufweit- und Aushalswerkzeuge für Rohre in mm- oder Zollmaßen. Im Systemkoffer L-Boxx.

Bezeichnung	Art.-Nr.	€
Set 12 + 15 + 18 + 22	156018R220	1.690,00
Set 12 + 14 + 16 + 18 + 22	156019R220	1.950,00
Set 3/8 + 1/2 + 5/8 + 3/4 + 7/8"	156020R220	2.000,00

Andere Netzspannungen auf Anfrage.





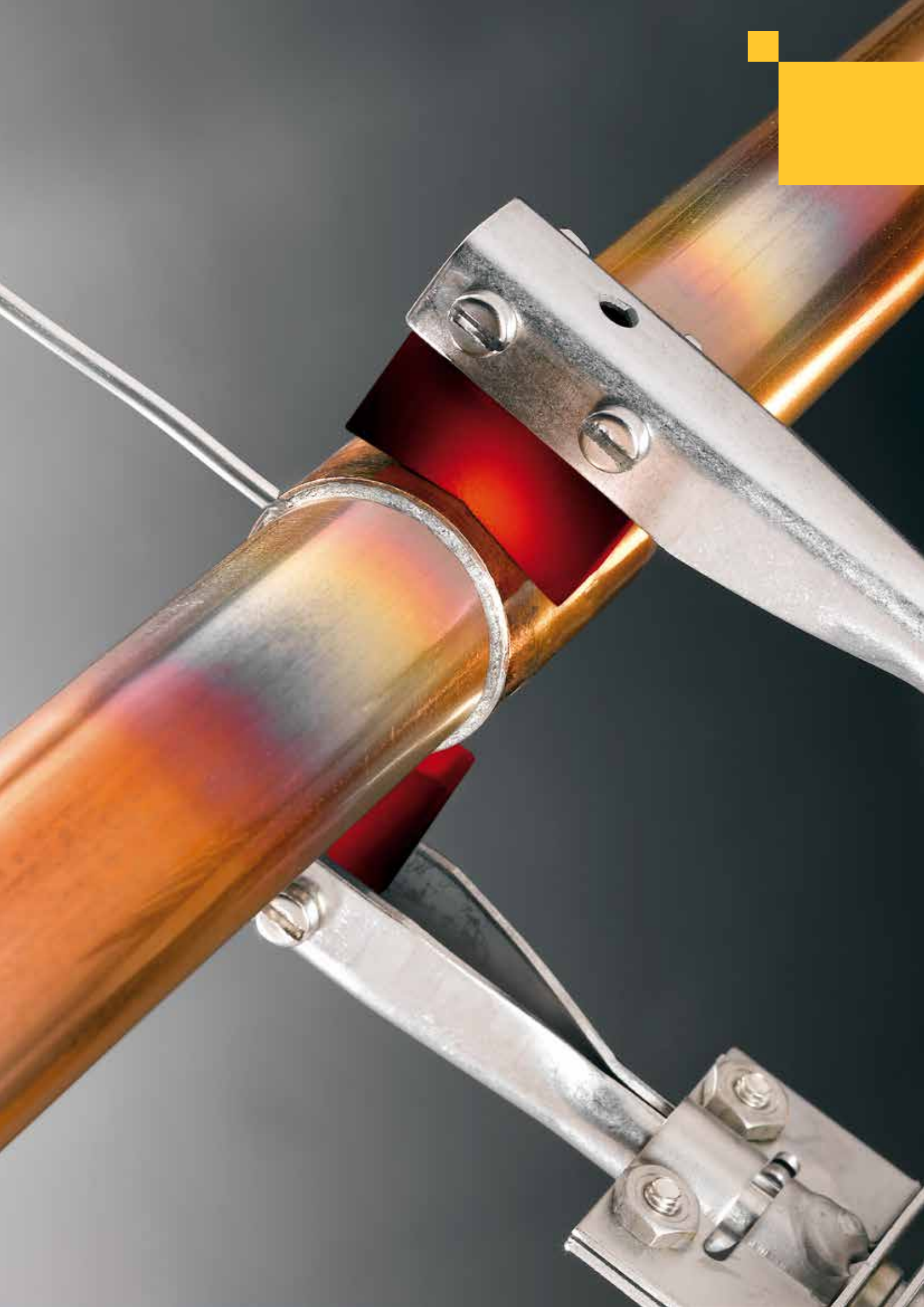

Zubehör

Bezeichnung	Rohre Ø mm/Zoll	Art.-Nr.	€
Aufweitwerkzeug	12	156150	186,00
	14	156200	186,00
	15	156225	186,00
	16	156250	186,00
	18	156300	186,00
	22	156350	186,00
	3/8"	156375	186,00
	1/2"	156400	186,00
	5/8"	156425	186,00
	3/4"	156450	186,00
7/8"	156475	186,00	
Aushalswerkzeug	10	151105R	72,40
	12	151110R	72,40
	14	151120R	72,40
	15	151125R	72,40
	16	151130R	72,40
	18	151140R	72,40
	20	151145R	72,40
	22	151150R	72,40
	3/8"	151155R	76,40
	1/2"	151160R	74,40
5/8"	151165R	74,40	
3/4"	151170R	74,40	
7/8"	151175R	74,40	
Twist/Hurrican Antriebsmaschine mit Gegenhalter		151402R220	397,00
Werkzeughalter		151200R	91,00
Bohrkopf 10 – 22 mm		151210RMM	137,00
Bohrkopf 3/8 – 7/8"		151210RIN	137,00
Nockenzange		151230R	43,20
Schmiermittel (Dose)		151240	10,00
Systemkoffer L-Boxx mit Einlage		151605R	149,00





Löten

	Reinigungsvlies	314
	Elektrische Löt-Zange	314
	Elektrisches Lötgerät	315
	Gas-Lötbrenner	316
	Lot und Paste	317

REMS Cu-Vlies

Reinigungsvlies

Metallfreies, hoch flexibles Reinigungsvlies zur Reinigung der Lötflächen an Kupferrohren und Lötfittings. Auch für andere Materialien.

REMS Cu-Vlies – blanke Lötflächen gemäß DVGW.

Universell einsetzbar, für viele Materialien, hoch flexibel. Reinigt metallisch blank, schmutz- und oxidfrei, gemäß DVGW-Arbeitsblatt GW 2. Riefenfreie Lötflächen. Mehrfach verwendbar. Durch Auswaschen regenerierbar, deshalb lange Lebensdauer. Nass und trocken einsetzbar.

Lieferumfang

REMS Cu-Vlies. Metallfreies, hoch flexibles Reinigungsvlies zur Reinigung von Lötflächen an Kupferrohren und Lötfittings. 10er-Pack.

	Art.-Nr.	€
	160300R	11,10



Deutsches Qualitätsprodukt

REMS Hot Dog 2

Elektrische Löt-Zange

Leistungsstarkes, superleichtes Elektrogerät zum Weichlöten. Ohne Transformator zum direkten Anschluss an die Steckdose.

Kupferrohre	Ø 10 – 28 mm Ø 3/8 – 1 1/8"
Heizleistung	800°C

REMS Hot Dog 2 – die kleinste und stärkste Löt-Zange. Superschnelles Löten ohne Flamme.

Superschnelles Löten, z. B. Ø 18 mm nur 15 s. Enorm hohe Heizleistung bis 800°C durch 2 Heizpatronen. Für Dauerbetrieb.

Superleicht und handlich, komplett nur 0,7 kg. Überall einsetzbar, auch an engen Stellen.



Deutsches Qualitätsprodukt



Lieferumfang

REMS Hot Dog 2 Set. Elektrische Löt-Zange zum Weichlöten von Kupferrohren Ø 10 – 28 mm, Ø 3/8 – 1 1/8". 230V, 50 – 60 Hz, 440W. Je 250 g REMS Lot Cu 3 und REMS Paste Cu 3. Reinigungsbürste. Im stabilen Stahlblechkasten mit feuerhemmender Einlage.

	Art.-Nr.	€
	163020R220	486,00

Andere Netzspannungen auf Anfrage.

Zubehör

Bezeichnung	Art.-Nr.	€
Lötmaterial siehe Seite 317.		
Stahlblechkasten mit feuerhemmender Einlage	163350R	81,90



Kompaktes, leistungsstarkes Elektrogerät zum Weichlöten. Mit Sicherheits-Transformator.

Kupferrohre	Ø 6 – 54 mm Ø ¼ – 2 ½"
Heizleistung	900°C

REMS Contact – Superschnell elektrisch löten, z. B. Ø 18 mm in nur 18 s. 4 m lange Lötzangenkabel.

Robust, kompakt. Elektrisches Lötgerät mit Sicherheits-Transformator, im stabilen Stahlblechgehäuse mit seitlichen Lüftungsgittern für optimale Luftzirkulation. Oberliegendes, gut zugängliches, großes Fach für Lötzange, Lötzangenkabel und Zubehör. Gewicht nur 19 kg. Gut tragbar.

Superschnelles Löten durch enorm hohe Heizleistung (900°C). Betriebsleistung = Lötleistung = 1750 W! Deshalb Lötzeit z. B. für Ø 18 mm nur 18 s.

Überall einsetzbar, auch an engen Stellen. Sofort lötbereit, nur in Steckdose einstecken. Kein Einstellen des Schweißstroms erforderlich. Großer Arbeitsradius durch 4 m lange Lötzangenkabel. Flexibler Kabelschutzhlauch.

Von Temperatureinflüssen unabhängige elektrische Steuerung des Lötstroms.

Prismenelektroden für universellen Einsatz, maximal nutzbar durch optimierte Aufnahme. Stabelektroden für Arbeiten an engen Stellen. Elektrodenhalter und Schrauben aus nichtrostendem Stahl. Leichtes Wechseln der Elektroden.



Deutsches Qualitätsprodukt



Info

Lieferumfang

REMS Contact. Elektrisches Lötgerät zum Weichlöten von Kupferrohren Ø 6 – 54 mm, Ø ¼ – 2 ½". 230 V, 50 – 60 Hz, 1750 W, Steuerspannung 24 V. Lötzange mit 4 m langen Lötzangenkabeln, Sicherheits-Transformator, 2 Stück Prismenelektroden. Im stabilen Stahlblechgehäuse. Im Karton.

	Art.-Nr.	€
	164010R220	1.390,00

Andere Netzspannungen auf Anfrage.

Lieferumfang

REMS Contact Super-Pack. Elektrisches Lötgerät zum Weichlöten von Kupferrohren Ø 6 – 54 mm, Ø ¼ – 2 ½". 230 V, 50 – 60 Hz, 1750 W, Steuerspannung 24 V. Lötzange mit 4 m langen Lötzangenkabeln, Sicherheits-Transformator, 4 Stück Prismenelektroden, 2 Stück Stabelektroden, 250 g Qualitäts-Weichlot REMS Lot Cu 3, 250 g Qualitäts-Weichlotpaste REMS Paste Cu 3, 1 Rohrabschneider REMS RAS Cu-INOX 3 – 35, 10er-Pack Reinigungsvlies REMS Cu-Vlies. Im stabilen Stahlblechgehäuse. Im Karton.

	Art.-Nr.	€
	164052R220	1.450,00

Zubehör

Bezeichnung	Art.-Nr.	€
Prismenelektrode, 2er-Pack	164111R	27,20
Prismenelektrode mit Halter, 2er-Pack	164110R	45,60
Stabelektrode, 2er-Pack	164115R	39,00

Lötmaterial siehe Seite 317.



Handlicher Gaslötbrenner mit Selbstzündung und Turboflamme für schnelles Weichlöten und sparsamen Gasverbrauch.

Kupferrohre $\leq \varnothing 35 \text{ mm}$

Wärmen, Ausglühen, Abbrennen, Schmelzen, Auftauen, Schrumpfen und ähnliche thermische Verfahren.

Flammentemperatur 1950°C

REMS Blitz – blitzschnelles Weichlöten.

Piezo-elektrische Selbstzündung

Ohne Anzünder! Nur Drücker betätigen – Flamme brennt! Drücker loslassen – Flamme erlischt! Geringer Gasverbrauch, nur 200 g/h!

Bauweise

Superhandlich, ergonomisch, mit nur einer Hand zu bedienen. Kein Einstellen, kein Regulieren. Feststellknopf für Dauerbetrieb. Nur 1 Universal-Brennerrohr. Auch mit Kleinflasche verwendbar.

Turbo-Flamme

Punktflamme mit Turbo-Drall-Verstärker für hohe Heizleistung und blitzschnelles Weichlöten.

Lieferumfang

REMS Blitz. Turbo-Gaslötbrenner Propan zum Weichlöten von Kupferrohren $\leq \varnothing 35 \text{ mm}$. Piezo-elektrische Selbstzündung. Gasanschluss G $\frac{3}{8}$ LH. Schlauchtülle und Überwurfmutter G $\frac{3}{8}$ LH. In Blisterverpackung.

	Art.-Nr.	€
	160010R	261,00

Zubehör

Bezeichnung	Art.-Nr.	€
Lötmaterial siehe Seite 317.		
Hochdruckschlauch 3 m , G $\frac{3}{8}$ LH	152106	96,40
Druckminderer für 5 oder 11 kg Gasflaschen (2 bar)	152109	125,00



Deutsches Qualitätsprodukt



Info



REMS Macho

Turbo-Gaslötbrenner Acetylen

Handlicher Gaslötbrenner mit Selbstzündung und Turboflamme für blitzschnelles Hart- und Weichlöten. Sparsamer Gasverbrauch.

Kupferrohre u. a. $\leq \varnothing 64 \text{ mm}$

Wärmen, Ausglühen, Abbrennen, Schmelzen, Auftauen, Schrumpfen und ähnliche thermische Verfahren.

Flammentemperatur 2500°C

REMS Macho – superschnelles Hartlöten.

Piezo-elektrische Selbstzündung

Ohne Anzünder! Nur Drücker betätigen – Flamme brennt! Drücker loslassen – Flamme erlischt! Geringer Gasverbrauch, nur 300 g/h!

Nur Acetylen

Injektionsbrenner verbrennt Sauerstoff aus der Luft. Deshalb nur Acetylen erforderlich.

Bauweise

Superhandlich, ergonomisch, mit nur einer Hand zu bedienen. Kein Einstellen, kein Regulieren. Feststellknopf für Dauerbetrieb. Nur 1 Universal-Brennerrohr.

Turbo-Flamme

Punktflamme mit Turbo-Drall-Verstärker für extrem hohe Heizleistung und superschnelles Hartlöten.

Lieferumfang

REMS Macho. Turbo-Gaslötbrenner Acetylen zum Hart- und Weichlöten von Kupferrohren u. a. $\leq \varnothing 64 \text{ mm}$. Piezo-elektrische Selbstzündung. Gasanschluss G $\frac{3}{8}$ LH. Schlauchtülle und Überwurfmutter G $\frac{3}{8}$ LH. In Blisterverpackung.

	Art.-Nr.	€
	161010R	288,00

Zubehör

Lötmaterial siehe Seite 317.



Deutsches Qualitätsprodukt



Info



REMS Lot Cu 3

Weichlot Sn97Cu3, ISO 9453:2014

Weichlöten von Kupferrohren mit Kupfer-, Rotguss- und Messingfittings in der Kalt- und Warmwasserinstallation, Heizungsinstallation ≤ 110°C.

Gemäß DVGW-Arbeitsblatt GW 2.

Legierung (Gew. %) 97 % Sn, 3 % Cu
Schmelzbereich 230 – 250°C

REMS Lot Cu 3 – Qualitäts-Weichlot.

Bleifrei, gesundheits- und umweltunschädlich.
Silberfrei, nach Norm. Sehr preisgünstig.

Lieferumfang

REMS Lot Cu 3. 250 g Spule Weichlot-Draht Sn97Cu3, ISO 9453:2014, Ø 3 mm, zum Weichlöten von Kupferrohren mit Kupfer-, Rotguss- und Messingfittings in der Kalt- und Warmwasserinstallation, Heizungsinstallation ≤ 110°C.

	Art.-Nr.	€
	160200R	55,30



Info



Deutsches Qualitätsprodukt

REMS Paste Cu 3

Weichlotpaste aus Lotpulver Sn97Cu3 nach ISO 9453:2014 und Flussmittel 3.1.1.C, EN 29454-1:1994

Weichlöten von Kupferrohren mit Kupfer-, Rotguss- und Messingfittings in der Kalt- und Warmwasserinstallation, Heizungsinstallation ≤ 110°C.

Gemäß DVGW-Arbeitsblatt GW 7 (DVGW-Reg.-Nr. DV-0101AT2244)

REMS Paste Cu 3 – Qualitäts-Weichlotpaste.

Bleifrei, gesundheits- und umweltunschädlich. Silberfrei, nach Norm.
Sehr preisgünstig.

Kein zusätzlicher Flussmittelverbrauch, Flussmittel bereits in Paste enthalten. Dadurch auch verminderte Korrosionsgefahr. Kein Überhitzen von Rohr und Fitting, da das Schmelzen des Lotes und die richtige Löttemperatur durch Farbumschlag deutlich erkennbar sind. Hoher Füllgrad im Lötspalt, dadurch gute Festigkeit. Leichtes Entfernen der kaltwasserlöslichen Rückstände.

Kunststoffflasche mit im Verschlussdeckel integriertem, unverlierbarem Pinsel.

Lieferumfang

REMS Paste Cu 3. 250 g Weichlotpaste aus Lotpulver Sn97Cu3 nach ISO 9453:2014 und Flussmittel 3.1.1.C, EN 29454-1:1994, zum Weichlöten von Kupferrohren mit Kupfer-, Rotguss- und Messingfittings in der Kalt- und Warmwasserinstallation, Heizungsinstallation ≤ 110°C. DVGW-Prüfzeichen. In Kunststoffflasche mit unverlierbarem Pinsel.

	Art.-Nr.	€
	160210R	42,10



Info



Deutsches Qualitätsprodukt

REMS Lot P6

Hartlot ISO 17672-CuP 179

Hartlöten von Kupferrohren mit Kupfer-, Rotguss- und Messingfittings in der Kalt- und Warmwasserinstallation, Gasinstallation, Kälte- und Klimatechnik.

Gemäß DVGW-Arbeitsblatt GW 2.

Legierung (Gew. %) 94 % Cu, 6 % P
Schmelzbereich 710 – 890°C

REMS Lot P6 – Qualitäts-Hartlot.

Universell verwendbar für nahezu alle gängigen Verbindungsarten in der Kupferrohr-Installation. Besonders auch für die Kapillarspalt-Lötung in der fittinglosen Kupferrohr-Installation geeignet.

Langes Schmelzintervall aufgrund niedrigen Phosphorgehalts ergibt Lötstellen mit erhöhter Zähigkeit. Silberfrei, nach Norm. Sehr preisgünstig.

Lieferumfang

REMS Lot P6. 1 kg Hartlot (Stangen) ISO 17672-CuP 179, Ø 2 mm, zum Hartlöten von Kupferrohren mit Kupfer-, Rotguss- und Messingfittings in der Kalt- und Warmwasserinstallation, Gasinstallation, Kälte- und Klimatechnik. Im Karton.

	Art.-Nr.	€
	160220R	65,70



Info





Einfrieren



Rohr-Einfriergerät CO₂

320



Elektrisches Rohr-Einfriergerät

321

Einfaches, schnelles Einfrieren von nicht entleerten Rohrleitungen mit Kältemittel Kohlendioxid. Für Reparatur und Erweiterung von Rohrleitungssystemen.

Stahl-, Kupfer-, Kunststoff-, Verbundrohre Ø 1/8 – 2"
Ø 10 – 60 mm

Kältemittel: Kohlendioxid.

Kälteleistung bis -79°C.

Nicht giftig, nicht brennbar.

REMS Eskimo – einfrieren statt entleeren. Superschnell. Automatische Kältemittelzufuhr. Hohe Kälteleistung, z. B. 3/4" Stahlrohr in nur 5 min. Besonders schmale, unverwüstliche Einfriermanschetten.

Kältemittel

Kältemittel Kohlendioxid mit hoher Kälteleistung bis -79°C. Nicht giftig. Nicht brennbar. Leicht erhältlich.

Bauweise

Dicht am Rohr anliegende Einfriermanschetten und Zuführung des Kältemittels direkt auf das Rohr garantieren extrem kurze Einfrierzeiten und sparsamen Kältemittelverbrauch. Ein- und beidseitiges Einfrieren möglich, mit zusätzlichen T-Verteilern auch weitere Einfriermanschetten anschließbar.

Einfriermanschetten

Einfach. Ruck-zuck montiert, ohne spezielle Werkzeuge. Besonders schmale, hochelastische, unverwüstliche Einfriermanschetten aus kältefestem, thermoplastischem Elastomer, für Arbeiten auch an engen Stellen und in Nischen. Unverlierbare Spannschrauben.

Griffstücke mit Injektor

Ergonomisch gestaltete Griffstücke aus Kunststoff für angenehmes Arbeiten. Unzerbrechlicher Injektor (Einspritzdüse) aus Messing. Schneller und sicherer Anschluss an Einfriermanschetten. Kein Einstellen, die richtige Menge Kältemittel wird immer automatisch zugeführt.

Hochdruckschläuche

Flexible, knickfeste, bruchsichere Hochdruckschläuche. Extra lang für großen Arbeitsradius. Beliebig verlängerbar. Drehbare Überwurfmutter am Flaschenanschluss verhindert Verwickeln der Hochdruckschläuche.



Deutsches Qualitätsprodukt



Info



Superschnell bis 2"

Lieferumfang

REMS Eskimo Set. Rohr-Einfriergerät für Kältemittel Kohlendioxid. Für Stahl-, Kupfer-, Kunststoff-, Verbundrohre, Ø 1/8 – 2", Ø 10 – 60 mm. Je 2 Stück Einfriermanschetten in 10 verschiedenen Größen für den gesamten Arbeitsbereich, Flaschenanschluss mit T-Verteiler, Verschlussmutter, 2 Griffstücke mit Injektor, 2 Hochdruckschläuche. Im stabilen Koffer.

	Art.-Nr.	€
	130002R	636,00

Zubehör

Bezeichnung	Größe	Art.-Nr.	€
Einfriermanschette	1/8" 10/12 mm	130450	43,10
	1/4" 15 mm	130455	43,10
	3/8" 18 mm	130460	43,10
	1/2" 22 mm	130465	43,10
	3/4" 28 mm	130470	43,10
	1" 35 mm	130475	43,10
	1 1/4" 42 mm	130480	57,40
	1 1/2" 54 mm	130485	57,40
	2" 60 mm	130490	57,40
	130495	57,40	
Hochdruckschlauch 2,5 m		130415	124,00
T-Verteiler für weitere Manschette		130207	27,20
Flaschenanschluss mit T-Verteiler		130383	50,30
Verschlussmutter		130209	6,70
Doppelnippel		130208	10,30
Griffstück mit Injektor		130410	59,10
Koffer mit Einlage		130430R	110,00



REMS Frigo 2 F-Zero

Elektrisches Rohr-Einfriergerät

Einfaches, schnelles Einfrieren von nicht entleerten Rohrleitungen. Geschlossener Kältemittelkreislauf. Umweltfreundlich. Für Reparatur und Erweiterung von Rohrleitungssystemen.

Stahl-, Kupfer-, Kunststoff-, Verbundrohre

Ø 1/8 – 2"
Ø 10 – 60 mm

REMS Frigo 2 F-Zero – elektrisch einfrieren statt entleeren. Superschnell bis 2". Hohe Kälteleistung, z. B. 3/4" Stahlrohr in nur 9 min*. Besonders schmale, patentierte Einfriercöpfe, sehr schnell montiert. Temperaturanzeige mit LCD-Digital-Thermometer.

Systemvorteil

Nur ein Rohr-Einfriergerät für den gesamten Arbeitsbereich bis 2". Einstückige Einfriercöpfe für den Kernarbeitsbereich Ø 1/4 – 1" bzw. Ø 15 – 35 mm, keine Reduziereinsätze erforderlich. Unterstützung der Kälteübertragung nur durch Einsprühen mit Wasser. Immer saubere Einfriercöpfe, keine Pasten/Schmierer erforderlich.

Geschlossener Kältemittelkreislauf

Elektrisches Rohr-Einfriergerät mit geschlossenem Kältemittelkreislauf. Umweltfreundlich. Überall einsetzbar, auch in geschlossenen Räumen. Internes Kältemittel R-290. Hohe Kälteleistung. Ideal auch für längere Reparaturen.

Bauweise

Robust, kompakt. Besonders schmale Einfriercöpfe und senkrecht zum Rohr führende Kältemittelschläuche ermöglichen Arbeiten auch an engen Stellen und in Nischen. Ein- und beidseitiges Einfrieren möglich.

Kälteaggregat

Sehr leiser Lauf. Kälteaggregat, 430 W, im stabilen Stahlblechgehäuse mit seitlichen Lüftungsgittern für optimale Luftzirkulation. Oberliegendes, gut zugängliches, großes Fach für Kältemittelschläuche und Zubehör. Gewicht nur 23 kg. Gut tragbar.

Einfriercöpfe

Besonders kompakte Einfriercöpfe mit geometrisch speziell ausgebildeten Mulden zur Aufnahme jeweils unterschiedlicher Rohrdurchmesser. Sehr schmal, nur 50 mm breit. Überall einsetzbar, auch an engen Stellen. Alle Rohrgrößen von Ø 1/4 – 1" bzw. Ø 15 – 35 mm können mit nur einem Einfriercopf eingefroren werden. Einfriereinsätze für den übrigen Arbeitsbereich bis Ø 2", 60 mm. Spannbänder mit Klettverschluss für einfache und schnelle Montage der Einfriercöpfe am Rohr, ohne Werkzeug.

Kältemittelschläuche

Flexible, extra lange Kältemittelschläuche, 2,5 m lang, aus abriebfestem, synthetischem Kautschuk für großen Arbeitsradius.

LCD-Digital-Thermometer

LCD-Digital-Thermometer mit Klemmbügel, für genaue Temperaturanzeige direkt an den Einfrierstellen.



Überall einsetzbar, auch an engen Stellen.

Deutsches Qualitätsprodukt



Info

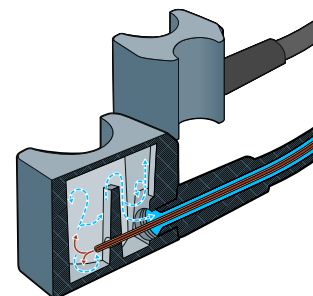

Superschnell bis 2"



Lieferumfang

REMS Frigo 2 F-Zero Set. Elektrisches Rohr-Einfriergerät mit geschlossenem Kältemittelkreislauf. Für Stahl-, Kupfer-, Kunststoff-, Verbundrohre, Ø 1/8 – 2", Ø 10 – 60 mm. Kälteaggregat 230 V, 50 Hz, 430 W, 2 Kältemittelschläuche, 2,5 m lang, 2 Spannbänder, 2 LCD-Digital-Thermometer, Spritzflasche. Ausrüstung für Ø 1/4 – 1 1/4", 15 – 42 mm. Im stabilen Stahlblechgehäuse. Im Karton.

	Art.-Nr.	€
	131012R220	1.950,00

Zubehör

Bezeichnung	Größe	Art.-Nr.	€
Aufrüst-Set bis 2", 60 mm	1 1/2 – 2" / 54 – 60 mm	131160R	257,00
Einfriereinsatz, 2er-Pack	1/8" 10, 12 mm	131110R	99,90
		131156R	92,10
	1/2" 54 mm	131157R	92,10
		131158R	92,10
Spannband		131104R	16,30
LCD-Digital-Thermometer		131116R	40,90





REMS CamSys 2

2023-10-25 15:14:00 PM

10 m

X 1.0

Rohr- und Kanalinspektion

Rohr- und Kanalreinigung

	Kamera-Endoskope	324
	Elektronische Kamera-Inspektionssysteme	326
	Rohrreinigungsgert für Hand- und Elektroantrieb	330
	Elektrisches Rohrreinigungsgert	331
	Akku-Rohrreinigungsgert	332
	Rohrreinigungsmaschinen	334

Mobiles, handliches Kamera-Endoskop zur kostengünstigen Inspektion und Schadenanalyse schwer zugänglicher Stellen wie Hohlräume, Schächte, Rohre u. a. Für Batteriebetrieb.

Kamerakopf

Ø 8 mm

REMS MiniScope – Brillante Bilder aus Hohlräumen, Schächten und Rohren.

Bauweise

Superleicht und handlich. Controller-Einheit mit Kamera-Kabelsatz nur 0,4 kg. Überall einsetzbar, frei Hand, über Kopf, auch an besonders engen Stellen. Stabiles, schlagfestes Kunststoffgehäuse mit ergonomisch gestaltetem Handgriff. Taster sind direkt unter dem Display angeordnet, dadurch ist das Halten am Handgriff und das Bedienen der Taster mit einer Hand möglich. Ein-/Austaster, Taster zur Drehung, Spiegelung des Bildes, um jeweils 180°, Taster zur Helligkeitsregulierung der LEDs im Kamerakopf in 8 Stufen, Taster zur Helligkeitsregulierung des Farbdisplays in 8 Stufen. Power-LED zur Anzeige des Betriebszustandes. Batteriebetrieb für 4 handelsübliche Batterien 1,5V, AA, LR6. Steck-Schraubanschlüsse für werkzeuglosen Wechsel des Kamera-Kabelsatzes. Stabiler Koffer für Controller-Einheit, Kamera-Kabelsatz 8-1 und Zubehör.

Controllereinheit mit TFT-LCD-Farbdisplay

Controllereinheit mit 2,3" Farbdisplay mit modernster TFT-LCD-Technologie für brillante Bilder, 320×240 Pixel.

Batteriebetrieb

Controller-Einheit mit 4 Batterien 1,5V, AA, LR6 für ca. 6 Stunden Dauerbetrieb.

Wechselbarer Kamera-Kabelsatz Color

Kamera-Kabelsatz Color 8-1, bestehend aus Farbkamera Ø 8 mm (640 × 480 Pixel), mit CMOS-Sensor, mit dimmbaren Weißlicht-LEDs zur optimalen Einstellung der Helligkeit und Fixed-Focus-Funktion, für automatische Bildschärferegelung, geschützt gegen zeitweiliges Untertauchen in Wasser (IP 67), 1 m formbarem Schiebekabel und Aufsatzspiegel, Aufsatzhaken, Aufsatzmagnet.



Info

Lieferumfang

REMS MiniScope Set. Kamera-Endoskop zur kostengünstigen Inspektion und Schadenanalyse schwer zugänglicher Stellen wie Hohlräume, Schächte, Rohre u. a. Controller-Einheit mit 2,3" TFT-LCD-Farbdisplay. 4 Batterien 1,5V, AA, LR6. Kamera-Kabelsatz Color 8-1 mit 1 m formbarem Schiebekabel und Aufsatzspiegel, Aufsatzhaken, Aufsatzmagnet. Im stabilen Koffer.

	Art.-Nr.	€
	175401R6	143,00



Mobiles, handliches Kamera-Endoskop zur kostengünstigen Inspektion und Schadenanalyse schwer zugänglicher Stellen wie Hohlräume, Schächte, Rohre u. a. Dokumentation von Bildern und Videos auf MicroSD-Karte. Für Akku- und Netzbetrieb.

Kamerakopf Ø 8 mm

REMS CamScope HD – Brillante Bilder und Videos aus Hohlräumen, Schächten und Rohren in HD-Qualität (1920 × 1080 Pixel). MicroSD-Kartensteckplatz.

Bauweise

Superleicht und handlich. Controllereinheit mit Pistolengriff und Kamera-Kabelsatz nur 0,5 kg. Überall einsetzbar, frei Hand, über Kopf, auch an besonders engen Stellen. Stabiles, schlagfestes Kunststoffgehäuse mit ergonomisch gestaltetem Pistolengriff. Taster sind direkt unter dem Display angeordnet, dadurch ist das Halten am Pistolengriff und das Bedienen der Taster mit einer Hand möglich. Taster u. a. zur Helligkeitsregulierung der LEDs im Kamerakopf und des Displays in jeweils 4 Stufen, zum Drehen, Spiegeln und zum Zoomen des im Display gezeigten Bildes, Aufrufen und navigieren im Menü. Im Ein-Austaster integrierte Power-LED zur Anzeige des Betriebszustandes. Li-Ion Akku 3,7 V mit 4,0 Ah Kapazität, für lange Laufzeit. Verschiedene Kamera-Kabelsätze HD einsetzbar. Steck-Schraubanschlüsse für werkzeuglosen Wechsel der Kamera-Kabelsätze. Stabiler Koffer für Controllereinheit mit Pistolengriff, Kamera-Kabelsatz Color 8-1 HD 180°/90°, USB-Kabel und Zubehör.

Controllereinheit mit TFT-LCD-Farbdisplay

Controllereinheit mit Pistolengriff mit 5" Farbdisplay mit modernster TFT-LCD-Technologie und 480 × 854 Pixel, für brillante Bilder und Videos. Menüsprache wählbar. MicroSD-Kartensteckplatz. Bilder und Videos in HD-Qualität auf MicroSD-Karte speicherbar, zur einfachen Dokumentation des Inspektionsergebnisses. 4-fach digitaler Zoom. Datum und Uhrzeit der Aufnahme können wahlweise im Bild und Video gespeichert werden. Sofortige Wiedergabe gespeicherter Aufnahmen oder Übertragung per MicroSD-Karte auf andere Geräte. USB-Anschluss zur direkten Verbindung mit PC oder Laptop und zum Laden des Akkus.

Akku- und Netzbetrieb

Li-Ion Technology. Controllereinheit mit Pistolengriff mit integriertem Akku Li-Ion 3,7 V, 4,0 Ah. Leicht und leistungsstark. Hohe Energiedichte für ca. 5 Stunden Dauerbetrieb. Während dem Laden des Akkus mit USB-Kabel ist die Verwendung im Netzbetrieb möglich. Kein Memoryeffekt für maximale Akkuleistung.

Wechselbare Kamera-Kabelsätze Color

Bestehend aus Farbkamera Ø 8 mm, mit CMOS-Sensor, mit dimmbaren Weißlicht-LEDs zur optimalen Einstellung der Helligkeit und Fixed-Focus-Funktion, für automatische Bildscharferegulierung, geschützt gegen zeitweiliges Untertauchen in Wasser (IP 67).

Kamera-Kabelsatz Color 8-1 HD 180°/90° mit 180° gerader und 90° abgewinkelter Farbkamera, mit 1 m formbarem Schiebekabel und Aufsetzhaken, Aufsetzmagnet. Bilder und Videos können von der jeweils ausgewählten Farbkamera oder von beiden Farbkameras gleichzeitig angezeigt und aufgezeichnet werden.

Kamera-Kabelsatz Color 8-5 HD mit 5 m formbarem Schiebekabel, als Zubehör.

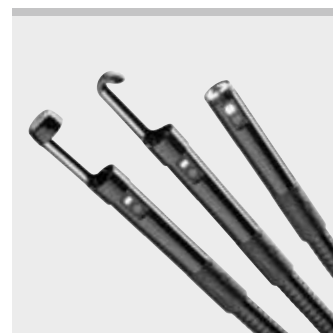

Info



Lieferumfang

REMS CamScope HD Set. Kamera-Endoskop zur kostengünstigen Inspektion und Schadenanalyse schwer zugänglicher Stellen wie Hohlräume, Schächte, Rohre u. a. Dokumentation von Bildern und Videos in HD-Qualität auf MicroSD-Karte. Kamera-Endoskop mit 5" TFT-LCD-Farbdisplay, 4-fach digitaler Zoom, MicroSD-Kartensteckplatz, USB-Anschluss, integriertem Akku Li-Ion 3,7 V, 4,0 Ah. Kamera-Kabelsatz Color 8-1 HD 180°/90°, Farbkamera 180° gerade und Farbkamera 90° abgewinkelt, mit 1 m formbarem Schiebekabel und Aufsetzhaken, Aufsetzmagnet. MicroSD-Karte 32 GB. USB-Kabel. Im stabilen Koffer.

	Art.-Nr.	€
	175400R4	253,00

Zubehör

Bezeichnung	Art.-Nr.	€
Kamera-Kabelsatz Color 8-5 HD , Farbkamera Ø 8 mm, 1280 × 720 Pixel, mit 5 m formbarem Schiebekabel.	175440R	113,00



Mobiles, handliches Kamera-Inspektionssystem zur kostengünstigen Inspektion und Schadenanalyse von Rohren, Kanälen, Schornsteinen und anderen Hohlräumen. Selbstnivellierende Kamera. Sender zur Ortung von Kameraköpfen. Elektronische Meterzählung. Auch zur Inspektion nach Rohrreinigungsarbeiten und zur Abnahme von Neuinstallationen oder Reparaturen. Dokumentation von Bildern und Videos mit Sprachaufzeichnung auf SD-Karte. Für Akku- und Netzbetrieb.

Kamerakopf S-Color/S-Color S	Ø 25 mm
Kamerakopf S-Color S-N	Ø 33 mm

Rohre, Kanäle, Schornsteine, andere Hohlräume	
Kamerakopf S-Color	Ø (40) 50 – 150 mm
Kamerakopf S-Color S	Ø 50 – 150 mm
Kamerakopf S-Color S-N	Ø 70 – 150 mm

REMS CamSys 2 – Brillante Bilder und Videos aus Rohren und Kanälen. Sprachaufzeichnung. Selbstnivellierende Kamera. Sender zur Ortung von Kameraköpfen. SD-Kartensteckplatz. Elektronische Meterzählung. Akku- und Netzbetrieb.

Systemvorteil

Nur **eine** Controllereinheit mit TFT-LCD-Farbdisplay zum Anschluss verschiedener Kamera-Kabel-Sätze für unterschiedliche Anforderungen. Dadurch kostengünstige Umrüstung möglich.

Bauweise

Mobil, handlich, leicht. Überall einsetzbar, auch an besonders engen Stellen. Controllereinheit durch 2 m Verbindungskabel mit Kamera-Kabelsatz verbunden, abtrennbar zur einfachen Reinigung des Kamera-Kabelsatzes. Verschiedene Kamera-Kabelsätze einsetzbar. Steck-Schraubanschlüsse für werkzeuglosen Wechsel der Kamera-Kabelsätze und der Controllereinheit. Stabiler Koffer für Controllereinheit, Spannungsversorgung/Ladegerät und Zubehör.

Controllereinheit mit TFT-LCD-Farbdisplay

Controllereinheit mit 7" Farbdisplay mit modernster TFT-LCD-Technologie für brillante Bilder und Videos, 178 mm Bildschirmdiagonale, 720 x 480 Pixel. Besonders leicht und handlich, nur 1,3 kg. Stabiles, schlagfestes Kunststoffgehäuse, spritzwassergeschützt, Blendschutz. Integrierter Aufsteller für unterschiedliche Neigungswinkel des Bildschirms. Ergonomische Griffleisten mit Softgrip und einstellbaren Spannbändern, Tasten für Bild und Video, für Einhand-Bedienung durch Rechts- und Linkshänder. Kleinste Maße: 270 x 164 x 70 mm. Tasten zur Einstellung der Lichtstärke der Leuchtdioden des Farbkamerakopfes. Vollbild, 2-fach Zoom, 4-fach Drehmöglichkeit des Bildes. Automatische Abschaltung einstellbar. SD-Kartensteckplatz. Bilder und Videos mit Sprachaufzeichnung auf SD-Karte speicherbar zur einfachen Dokumentation des Inspektionsergebnisses. Einschubtiefe der Kamera wird im Bild und Video gespeichert, wahlweise auch Datum und Uhrzeit der Aufnahme. Während der Aufnahme eines Videos können Bilder aufgenommen werden, ohne die Videoaufnahme zu beeinträchtigen. Sofortige Wiedergabe gespeicherter Aufnahmen oder Übertragung mit SD-Karte auf andere Geräte. Während der Wiedergabe gespeicherter Videos auf dem Farbdisplay des Controllers können auch nachträglich Bilder vom Video erstellt werden. USB-Anschluss zur direkten Verbindung mit PC oder Laptop. Videoausgangsbuchse Composite-Video PAL/NTSC zum Anschluss eines externen Bildschirms. Anschluss für Spannungsversorgung/Ladegerät 100 – 240 V.

Akku- und Netzbetrieb

Li-Polymer Technology. Controllereinheit mit integriertem Akku Li-Polymer 3,7V, 7,6 Ah. Leistungsstark und leicht. Spannungsversorgung/Ladegerät 100 – 240V, 15W, mit USB-Anschluss und USB-Kabel zur Verbindung mit Spannungsversorgung/Ladegerät, Laptop oder anderer Spannungsversorgung. Kein Memoryeffekt für maximale Akkuleistung.

Hochauflösende Spezial-Farbkamera

Hochauflösende Spezial-Farbkamera mit CMOS Bildsensor und ultrahellen, weißen Leuchtdioden (LEDs) mit einstellbarer Lichtstärke bis zu 1700 mcd und konzentriertem Strahlungswinkel für brillante Farbbilder bei gleichmäßig heller Ausleuchtung. Geringer Lichtbedarf durch sehr hohe Lichtempfindlichkeit (0,1 Lux). Fixfokus und Spezialobjektiv mit 90°-Weitwinkel, auch zur Erkennung kleinster Details.



Info

Wechselbare Kamera-Kabelsätze

Kamera-Kabelsatz S-Color, bestehend aus hochauflösender Spezial-Farbkamera Ø 25 mm mit 20 m Schiebekabel Ø 4,5 mm, sehr flexibel, für kleine Rohrdurchmesser und engere Rohrbogen Ø (40) 50–150 mm, im Haspel mit elektronischer Meterzählung oder 10 m Schiebekabel Ø 4,5 mm mit Längenmarkierung, sehr flexibel, für kleine Rohrdurchmesser und engere Rohrbogen Ø (40) 50–150 mm, im Kabelkorb. **Kamera-Kabelsatz S-Color S**, bestehend aus hochauflösender Spezial-Farbkamera Ø 25 mm mit 30 m Schiebekabel Ø 5,4 mm, flexibel, für Ø 50–150 mm, im Haspel mit elektronischer Meterzählung und Sender 33 kHz zur Ortung des Kamerakopfes. **Kamera-Kabelsatz S-Color S-N**, bestehend aus hochauflösender Spezial-Farbkamera Ø 33 mm mit 30 m Schiebekabel Ø 5,4 mm, flexibel, für Ø 70–150 mm, im Haspel mit elektronischer Meterzählung, Sender 33 kHz zur Ortung des Kamerakopfes und selbstnivellierender Kamera für aufrechte Bilder und Videos. Anschluss für Controllereinheit. Besonders kleiner, abgerundeter Kamerakopf, wasserdicht bis 20 m (0,2 MPa/2 bar/29 psi) und zum Schiebekabel hin verjüngte, hochflexible Gleitfeder, für mühelosen Vorschub auch durch mehrere Rohrbogen. Kamerakopf mit stabiler, schnell wechselbarer Schutzkappe mit eingesetzter Mineralglasscheibe. Bogengängige Schiebekabel in Hybridtechnik, mit Glasfaserseele, Datenleitungen und Kunststoffummantelung, sehr stabil, für lange Lebensdauer. Robuster, pulverbeschichteter, gut zu integrierender Kabelkorb. Haspel mit Drehkorb für einfaches Ab- und Aufwickeln des Schiebekabels und integriertem Sensor für elektronische Meterzählung. Tragetasche für Kamera-Kabelsatz als Zubehör.

Führungskörper

Führungskörper S-Color/S-Color S und S-Color S-N Ø 62 mm und Ø 100 mm, für größere Rohrdurchmesser, auf Kamerakopf S-Color/S-Color S bzw. S-Color S-N fest arretierbar, als Zubehör.

Ortungsgerät

REMS Explorer zur Ortung eines Kamerakopfes mit Sender 33 kHz, zur Bestimmung der Position von Schadenstellen bzw. des Verlaufs einer Leitung, als Zubehör.



Lieferumfang

REMS CamSys 2 Set S-Color. Elektronisches Kamera-Inspektionssystem zur kostengünstigen Inspektion und Schadenanalyse. Dokumentation von Bildern und Videos mit Sprachaufzeichnung auf SD-Karte mit Angabe von Datum und Uhrzeit. Controllereinheit in Mikroprozessor-Technik mit 7" TFT-LCD-Farbdisplay, SD-Kartensteckplatz, USB-Anschluss, Videoausgangsbuchse PAL/NTSC, integriertem Akku Li-Polymer 3,7V, 7,6Ah, im stabilen, schlagfesten Kunststoffgehäuse, spritzwassergeschützt, Blendschutz, Aufsteller. 2 m Verbindungsleitung von der Controllereinheit zum Kamera-Kabelsatz, Spannungsversorgung/Ladegerät 100–240V, 50–60Hz, 15 W, SD-Karte 4 GB, USB-Kabel, Videokabel, im stabilen Koffer. Kamera-Kabelsatz S-Color mit hochauflösender Spezial-Farbkamera mit CMOS Bildsensor und Schiebekabel.

Bezeichnung	Ausführung	Art.-Nr.	€
Set S-Color 10 K	Hochauflösende Spezial-Farbkamera Ø 25 mm, 10 m Schiebekabel Ø 4,5 mm mit Längenmarkierung, sehr flexibel, im Kabelkorb. Für kleine Rohrdurchmesser und engere Rohrbogen Ø (40) 50–150 mm, Kanäle, Schächte, Schornsteine und andere Hohlräume.	175301 R220	3.220,00
Set S-Color 20 H	Hochauflösende Spezial-Farbkamera Ø 25 mm, 20 m Schiebekabel Ø 4,5 mm, sehr flexibel, im Haspel mit elektronischer Meterzählung. Für kleine Rohrdurchmesser und engere Rohrbogen Ø (40) 50–150 mm, Kanäle, Schächte, Schornsteine, und andere Hohlräume.	175302 R220	4.250,00
Set S-Color S 30 H	Hochauflösende Spezial-Farbkamera Ø 25 mm, Sender 33 kHz zur Ortung des Kamerakopfes, 30 m Schiebekabel Ø 5,4 mm, flexibel, im Haspel mit elektronischer Meterzählung. Für Rohre Ø 50–150 mm, Kanäle, Schächte, Schornsteine und andere Hohlräume.	175303 R220	4.450,00
Set S-Color S-N 30 H	Hochauflösende Spezial-Farbkamera Ø 33 mm, selbstnivellierend, Sender 33 kHz zur Ortung des Kamerakopfes, 30 m Schiebekabel Ø 5,4 mm, flexibel, im Haspel mit elektronischer Meterzählung. Für Rohre Ø 70–150 mm, Kanäle, Schächte, Schornsteine und andere Hohlräume.	175304 R220	4.840,00



Bezeichnung	Art.-Nr.	€
CamSys 2 Basic-Pack Controllereinheit in Mikroprozessor-Technik mit 7" TFT-LCD-Farbdisplay, SD-Kartensteckplatz, USB-Anschluss, Videoausgangsbuchse PAL/NTSC, integriertem Akku Li-Polymer 3,7 V, 7,6 Ah, im stabilen, schlagfesten Kunststoffgehäuse, Blendschutz, Aufsteller, spritzwassergeschützt. 2 m Verbindungskabel von der Controllereinheit zum Kamera-Kabelsatz, Spannungsversorgung/Ladegerät 100–240 V, 50–60 Hz, 15 W, SD-Karte 4 GB, USB-Kabel, Videokabel, im stabilen Koffer.	175300R220	2.070,00
Kamera-Kabelsatz S-Color 10 K Hochauflösende Spezial-Farbkamera Ø 25 mm, 10 m Schiebekabel Ø 4,5 mm mit Längenmarkierung, sehr flexibel, im Kabelkorb. Für kleine Rohrdurchmesser und engere Rohrbogen Ø (40) 50–150 mm.	175305R	1.150,00
Kamera-Kabelsatz S-Color 20 H Hochauflösende Spezial-Farbkamera Ø 25 mm, 20 m Schiebekabel Ø 4,5 mm, sehr flexibel, im Haspel mit elektronischer Meterzählung. Für kleine Rohrdurchmesser und engere Rohrbogen Ø (40) 50–150 mm.	175306R	2.180,00
Kamera-Kabelsatz S-Color S 30 H Hochauflösende Spezial-Farbkamera Ø 25 mm, Sender 33 kHz zur Ortung des Kamerakopfes, 30 m Schiebekabel Ø 5,4 mm, flexibel, im Haspel mit elektronischer Meterzählung. Für Ø 50–150 mm.	175307R	2.380,00
Kamera-Kabelsatz S-Color S-N 30 H Hochauflösende Spezial-Farbkamera Ø 33 mm, selbstnivellierend, Sender 33 kHz zur Ortung des Kamerakopfes, 30 m Schiebekabel Ø 5,4 mm, flexibel, im Haspel mit elektronischer Meterzählung. Für Ø 70–150 mm.	175308R	2.770,00
Führungskörper Ø 62 mm S-Color/S-Color S , für Kamerakopf S-Color/S-Color S	175057R	114,40
Führungskörper Ø 100 mm S-Color/S-Color S , für Kamerakopf S-Color/S-Color S	175058R	132,60
Führungskörper Ø 62 mm S-Color S-N , für Kamerakopf S-Color S-N	175343R	63,40
Führungskörper Ø 100 mm S-Color S-N , für Kamerakopf S-Color S-N	175339R	89,00
Schutzkappe S-Color/S-Color S mit Mineralglasscheibe, Dichtring, für Kamerakopf S-Color/S-Color S	175026R	38,80
Schutzkappe S-Color S-N mit Mineralglasscheibe, Dichtring, für Kamerakopf S-Color S-N	175330R	91,70
Explorer , Ortungsgerät zur Ortung eines Kamerakopfes mit Sender 33 kHz	175312R	2.120,00
Tragetasche für Kamera-Kabelsatz	175123R	138,00
Koffer mit Einlage	175323R	106,00





REMS
Explorer

REMS CamSys2

REMS CamSys2

2023.10.25 15:14:00 PM

X 10

10-11

REMS Pull-Push

Saug- und Druckreinigungsgerät

Bewährtes, zuverlässiges Saug- und Druckreinigungsgerät zum schnellen Beseitigen von Verstopfungen.

REMS Pull-Push – Verstopfungen schnell beseitigen.

Hohe Andrückkraft durch vorderen, verstellbaren Handgriff.

Optimale Anpassung an die Reinigungsaufgabe durch 2 Manschetten: kurze Manschette für Waschbecken und Badewanne, lange Manschette für Toilette.



Info



Lieferumfang

REMS Pull-Push. Saug- und Druckreinigungsgerät zum schnellen Beseitigen von Verstopfungen. Mit kurzer und langer Manschette. Im Karton.

	Art.-Nr.	€
	170300R	144,00

REMS Mini-Cobra

Rohrreinigungsgerät für Hand- und Elektroantrieb

Bewährtes, handliches Gerät für den schnellen Einsatz bei Rohrverstopfungen z. B. in Küche, Bad, Toilette.

Für Rohre \varnothing 20 – 50 (75) mm

Für Rohrreinigungsspiralen \varnothing 6, 8, 10 mm

REMS Mini-Cobra – von Hand oder elektrisch.

Unentbehrlich bei kleinen Verstopfungen.

Bauweise

Einfache, robuste, praxiserichte Konstruktion. Handlich, leicht. Nur 2,9 kg. Leichtes Arbeiten auch in Geruchsverschlüssen und engen Rohrbogen. Problemloses Einführen der Spirale direkt durch Siebe oder Kreuze in Spülbecken und Ausgüsse. Arretierung der Spirale durch Schnellspannfutter.

Rohrreinigungsspiralen

Spiralen aus hochwertigem Federstahldraht. Spezialgehärtet. Hochflexibel für leichten Vorschub auch in engen Rohrbogen. An Spirale angeformter Keulenkopf (Spülbeckensiebkopf), deshalb besonders bogengängig.

Spiralentrommel

Korrosiongeschützte Spiralentrommel aus schlagfestem, glasfaserverstärktem Kunststoff verhindert Verschmutzen der Umgebung. Belüftung des Innenraumes der Spiralentrommel sorgt für selbsttätiges Abtrocknen der Spirale. Sichtmöglichkeit auf Spirale für jederzeitige Kontrolle.

Antrieb

Von Hand mit leichtgängiger, griffgünstiger Kurbel oder mit geeigneter Bohrmaschine/mit geeignetem Bohrschrauber, Drehzahl $\leq 300 \text{ min}^{-1}$. 6-Kant-Mitnehmer für elektrischen Antrieb in der Trommelabdeckung.



Deutsches Qualitätsprodukt



Info



Lieferumfang

REMS Mini-Cobra. Rohrreinigungsgerät für Rohre \varnothing 20 – 50 (75) mm, mit Handkurbel und 6-Kant-Mitnehmer für Bohrmaschine/Bohrschrauber. Für Rohrreinigungsspiralen \varnothing 6, 8 und 10 mm. Spiralentrommel aus schlagfestem, glasfaserverstärktem Kunststoff. Schnellspannfutter. Spirale \varnothing 8 mm, 7,5 m lang. Im Karton.

	Art.-Nr.	€
	170010R	196,00

Zubehör

Bezeichnung	$\varnothing \times$ Länge	Art.-Nr.	€
Rohrreinigungsspirale	8 mm \times 7,5 m	170200	73,60
	10 mm \times 10 m	170205	150,00
Rohrreinigungsspirale mit Seele	8 mm \times 7,5 m	170201	105,00
Systemkoffer L-Boxx H mit Einlage		170118R	154,00



Elektrisches Rohrreinigungsgerät mit Schnellumschaltung. Für den mühelosen und schnellen Einsatz bei Rohrverstopfungen in Küche, Bad, Toilette.

Für Rohre \varnothing 20–50 (75) mm
 Für Rohrreinigungsspiralen \varnothing 8, 10 mm

REMS Mini-Cobra S – Rohrverstopfungen schnell beseitigen. Blitzschnelle Richtungsumkehr von Spiralenvorschub/-rücklauf durch Schnellumschaltung.

Bauweise

Kompakte Einheit aus Antriebsmaschine und Spiralentrommel. Handlich, leicht. Nur 5,7 kg. Kombiniertes Dreh- und Haltegriff zur Steuerung des automatischen Spiralenvorschubs und -rücklaufs und zum sicheren Führen des Gerätes. Leichtes Arbeiten auch in Geruchsverschlüssen und engen Rohrbogen.

Schnellumschaltung

Für einfache Bedienung und schnelle Beseitigung von Rohrverstopfungen. Blitzschnelle Richtungsumkehr von Spiralenvorschub/-rücklauf durch Schnellumschaltung (**Patent EP 3 059 022**) auch unter Volllast ohne Änderung der Motordrehrichtung, vermeidet Schlingen der Rohrreinigungsspirale bei plötzlichem Widerstand durch Rohrverstopfungen, für lange Lebensdauer der Rohrreinigungsspiralen.

Rohrreinigungsspiralen

Rohrreinigungsspirale aus hochwertigem Federstahldraht. Spezialgehärtet. Hochflexibel für leichten Vorschub auch in engen Rohrbogen. An Spirale angeformter Keulenkopf (Spülbeckensiebkopf), deshalb besonders bogengängig. Rohrreinigungsspirale mit Seele aus Federstahldraht verhindert Zusetzen mit Schmutz oder Verfangen langfaseriger Verstopfungen in den Spiralwindungen.

Spiralentrommel

Korrosionsgeschützte Spiralentrommel aus schlagfestem, glasfaserverstärktem Kunststoff verhindert Verschmutzen der Umgebung. Belüftung des Innenraumes der Spiralentrommel sorgt für selbsttätiges Abtrocknen der Spirale. Sichtmöglichkeit auf Spirale für jederzeitige Kontrolle.

Antrieb

Bewährte Antriebsmaschine. Enorm kraftvoll und durchzugstark. Robustes, wartungsfreies Getriebe mit Sicherheits-Rutschkupplung. Universalmotor, 630 W, mit extra drehmomentstarkem Links- und Rechtslauf bei niedrigen Drehzahlen. Stufenlose, elektronische Drehzahlsteuerung. Die Drehzahl wird durch variablen Druck auf den Sicherheits-Tippschalter von 0 bis 950 min⁻¹ stufenlos gesteuert (Gasbeschalter).

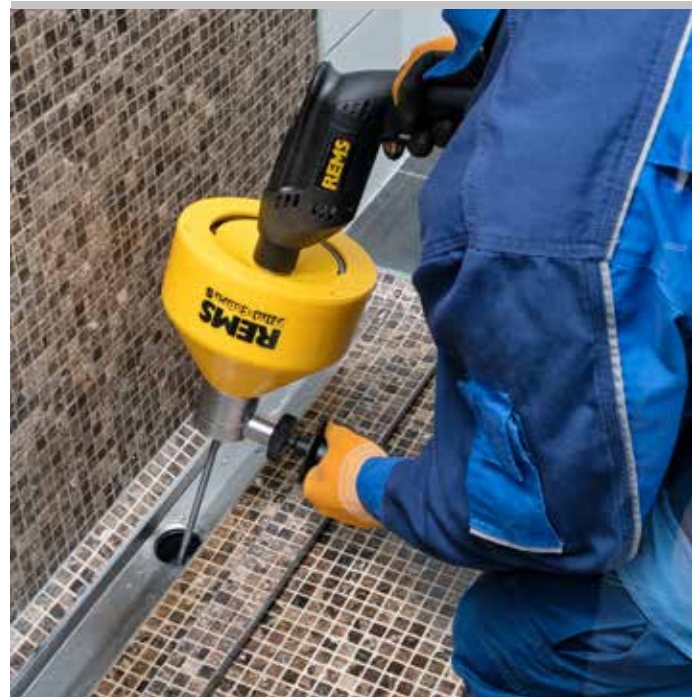

Deutsches Qualitätsprodukt



Info



Patent EP 3 059 022

Lieferumfang

REMS Mini-Cobra S Set. Elektrisches Rohrreinigungsgerät mit Schnellumschaltung, für Rohre \varnothing 20–50 (75) mm. Für Rohrreinigungsspiralen \varnothing 8 und 10 mm. Antriebsmaschine mit wartungsfreiem Getriebe, Universalmotor 230 V, 50–60 Hz, 630 W, extra drehmomentstarkem Links- und Rechtslauf bei niedrigen Drehzahlen, Sicherheits-Tippschalter. Stufenlose, elektronische Drehzahlsteuerung (Gasbeschalter) von 0 bis 950 min⁻¹. Spiralentrommel aus schlagfestem, glasfaserverstärktem Kunststoff. Spirale \varnothing 8 mm, mit Seele, 7,5 m lang.

Bezeichnung	Art.-Nr.	€
Im Karton	170022R220	592,00
Im Systemkoffer L-Boxx H	170028R220	736,00



Zubehör

Bezeichnung	\varnothing × Länge	Art.-Nr.	€
Rohrreinigungsspirale mit Seele	8 mm × 7,5 m	170201	105,00
Rohrreinigungsspirale	10 mm × 10 m	170205	150,00
Systemkoffer L-Boxx H mit Einlage		170118R	154,00



Mobiles, handliches Akku-Rohrreinigungsgerät mit Schnellumschaltung. Für den mühelosen und schnellen Einsatz bei Rohrverstopfungen in Küche, Bad, Toilette. Li-Ion 22V Technology. Für Akku- und Netzbetrieb.

Für Rohre	Ø 20 – 50 (75) mm
Für Rohrreinigungsspiralen	Ø 8, 10 mm

REMS Mini-Cobra S 22 V VE – Rohrverstopfungen überall schnell beseitigen. Blitzschnelle Richtungsumkehr von Spiralenvorschub/-rücklauf durch Schnellumschaltung. Mit durchzugstarkem, bürstenlosen Akku-Motor. Akku Li-Ion 22V, 2,5 Ah, 54 Wh, für ca. 45 min Rohrreinigung mit einer Akkuladung*.

Bauweise

Kompakte Einheit aus Akku-Antriebsmaschine und Spiralentrommel. Mobil, handlich, leicht. Komplett mit Akku nur 5,2 kg. Kombierter Dreh- und Haltegriff zur Steuerung des automatischen Spiralenvorschubs und -rücklaufs und zum sicheren Führen des Gerätes. Leichtes Arbeiten auch in Geruchsverschlüssen und engen Rohrbogen. Integrierte LED-Arbeitsleuchte zur Beleuchtung der Arbeitsstelle.

Schnellumschaltung

Für einfache Bedienung und schnelle Beseitigung von Rohrverstopfungen. Blitzschnelle Richtungsumkehr von Spiralenvorschub/-rücklauf durch Schnellumschaltung (**Patent EP 3 059 022**) auch unter Volllast ohne Änderung der Motordrehrichtung, vermeidet Schlingen der Rohrreinigungsspirale bei plötzlichem Widerstand durch Rohrverstopfungen, für lange Lebensdauer der Rohrreinigungsspiralen.

Rohrreinigungsspiralen

Rohrreinigungsspirale aus hochwertigem Federstahldraht. Spezialgehärtet. Hochflexibel für leichten Vorschub auch in engen Rohrbogen. An Spirale angeformter Keulenkopf (Spülbeckensiebkopf), deshalb besonders bogengängig. Rohrreinigungsspirale mit Seele aus Federstahldraht verhindert Zusetzen mit Schmutz oder Verfangen langfaseriger Verstopfungen in den Spiralwindungen.

Spiralentrommel

Korrosiongeschützte Spiralentrommel aus schlagfestem, glasfaserverstärktem Kunststoff verhindert Verschmutzen der Umgebung. Belüftung des Innenraumes der Spiralentrommel sorgt für selbsttätiges Abtrocknen der Spirale. Sichtmöglichkeit auf Spirale für jederzeitige Kontrolle.

Antrieb

Leistungsstarker elektromechanischer Antrieb mit durchzugstarkem, bürstenlosen Akku-Motor 22V, 500W Abgabe, extra drehmomentstarkem Links- und Rechtslauf bei speziell angepasster Drehzahl, robustem, präzise gelagerten Getriebe, wartungsfrei. Sicherheits-Tippschalter, elektronisch gesteuert für rückschlagfreies Ein- und Ausschalten. Stufenlose, elektronische Drehzahlsteuerung. Die Drehzahl wird durch variablen Druck auf den Sicherheits-Tippschalter von 0 bis 560 min⁻¹ stufenlos gesteuert (Gasgeber (VE)).

Akku- oder Netzbetrieb

REMS Li-Ion 22V Technology, siehe Seite 20 – 25. Hochbelastbare Akkus Li-Ion 22V mit 2,5, 4,4, 5,0 oder 9,0Ah Kapazität, für lange Laufzeit. Leicht und leistungsstark. Akku Li-Ion 22V, 2,5 Ah, 54 Wh, für ca. 45 min, 4,4 Ah, 95 Wh, für ca. 79 min, 5,0 Ah, 108 Wh, für ca. 90 min, 9,0 Ah, 194 Wh, für ca. 164 min Rohrreinigung mit einer Akkuladung.* Gestufte Ladezustandsanzeige durch farbige LEDs. Arbeitstemperaturbereich – 10 bis + 60 °C. Kein Memoryeffekt für maximale Akkuleistung. Schnellladegerät 100 – 240V, 90W, 22V oder 290W, 22V für kürzere Ladezeiten, als Zubehör. Spannungsversorgung 220 – 240V, 22V, 15A Abgabe, für Netzbetrieb anstelle Akku Li-Ion 22V, als Zubehör.



Deutsches Qualitätsprodukt



Info



Patent EP 3 059 022



Lieferumfang

REMS Mini-Cobra S 22 V VE. Akku-Rohrreinigungsgerät mit Schnellumschaltung, für Rohre Ø 20–50 (75) mm. Für Rohrreinigungsspiralen Ø 8 und 10 mm. Antriebsmaschine mit durchzugsstarkem, bürstenlosen Akku-Motor 22 V, 500 W, wartungsfreiem, robustem Getriebe, extra drehmomentstarkem Rechts- und Linkslauf bei niedrigen Drehzahlen, Sicherheits-Tippschalter. Stufenlose, elektronische Drehzahlsteuerung (Gasbeschalter (VE)) von 0 bis 560 min⁻¹. Spiraltrommel aus schlagfestem, glasfaserverstärktem Kunststoff. Spirale Ø 8 mm, mit Seele, 7,5 m lang.

Bezeichnung	Ausführung	Art.-Nr.	€
-------------	------------	----------	---

REMS Mini-Cobra S 22 V VE im Karton

Set\VP	Ohne Akku, ohne Schnellladegerät	170024R22	498,00
Set	Mit Akku Li-Ion 22 V, 2,5 Ah, 54 Wh, Schnellladegerät 220–240 V, 50–60 Hz, 70 W, 22 V	170025R220	812,00

REMS Mini-Cobra S 22 V VE im Systemkoffer L-Boxx H

Set\VP	Ohne Akku, ohne Schnellladegerät	170029R22	652,00
Set	Mit Akku Li-Ion 22 V, 2,5 Ah, 54 Wh, Schnellladegerät 220–240 V, 50–60 Hz, 70 W, 22 V	170027R220	966,00

Andere Netzspannungen auf Anfrage.



Zubehör

Bezeichnung	Ø×Länge	Art.-Nr.	€
Rohrreinigungsspirale mit Seele	8 mm × 7,5 m	170201	105,00
Rohrreinigungsspirale	10 mm × 10 m	170205	150,00
Power-Pack 22 V 2,5 Ah + 2,5 Ah + 90 W, 108 Wh, bestehend aus 2 Stück Akku Li-Ion 22 V, 2,5 Ah, 54 Wh, Schnellladegerät 100–240 V, 50–60 Hz, 90 W, 22 V		571590R220	603,00
Akku Li-Ion 22 V, 2,5 Ah, 54 Wh		571571R22	199,00
Weitere Akkus Li-Ion 22 V/Power-Packs 22 V siehe Seite 20–25			
Schnellladegerät 100–240 V, 50–60 Hz, 90 W, 22 V		571585R220	205,00
Schnellladegerät 100–240 V, 50–60 Hz, 290 W, 22 V		571587R220	442,00
Spannungsversorgung 220–240 V, 50–60 Hz, 350 W, 22 V, 15 A, für Netzbetrieb anstelle Akku Li-Ion 22 V		571567R220	442,00
Systemkoffer L-Boxx H mit Einlage		170118R	154,00
REMS Lumen 2800 22 V, Akku-LED-Baustrahler, siehe Seite 119.			



Handliche, robuste Kompaktmaschinen für vielseitigen Einsatz in der Rohr- und Kanalreinigung. Schnelldreher mit kuppelbaren Teilspiralen. Bewährte Technik.

Für Rohre	Ø 20–250 mm
Für Rohrreinigungsspiralen	Ø 8, 16, 22, 32 mm

Alle Rohrreinigungsspiralen und Rohrreinigungswerkzeuge auch für andere Fabrikate verwendbar.

REMS Cobra – Rohr frei – einfach und schnell. Schnelldreher mit Teilspiralen für Arbeitslänge bis 100 m. Wirkungsvolles Kettenschleudern und Fräsen bis 740 min⁻¹. Geschlossene Antriebsspindelel schützt Motor und Antrieb vor Schmutz und Wasser.

Schnelldreher mit kuppelbaren Teilspiralen

Schnelldreher, 740 min⁻¹ (REMS Cobra 22) bzw. 520 min⁻¹ (REMS Cobra 32), mit Teilspiralen, für wirkungsvolles, schnelles Arbeiten, z. B. Kettenschleudern oder Fräsen. Auch unter schwierigen Bedingungen, z. B. bei Verwurzelungen und harten Inkrustationen. Teilspiralen sind je nach Bedarf bis zu einer Arbeitslänge von 70 m (REMS Cobra 22) bzw. 100 m (REMS Cobra 32) kuppelbar. Kein unnötiges Mitdrehen langer Rohrreinigungsspiralen.

Bauweise

Robust, praxisingerecht, spritzwassergeschützt. Wartungsfrei. Kleine Maße. Günstiges Gewicht, Antriebsmaschine REMS Cobra 22 nur 19 kg, Antriebsmaschine REMS Cobra 32 nur 24 kg. Maschinenrahmen aus verwindungssteifem Aluminium-Kokillenguss mit Abdeckhauben aus schlag- und stoßfestem Kunststoff. REMS Cobra 22 mit Halterungen für Teilspiralen 16 und 22 zur Befestigung der Teilspirale am Maschinenrahmen beim Spiralenwechsel. Außerhalb des Maschinengehäuses liegendes Spannsystem und durchgehende, geschlossene Antriebsspindelel für die Rohrreinigungsspirale schützen Motor und Antrieb vor Schmutz und Wasser. Anschlussleitung mit integriertem Personenschutzschalter (PRCD). Führungsschlauch verhindert Umschlagen der Rohrreinigungsspirale und Verschmutzung der Umgebung. Standfüße mit Gummikappen garantieren sicheren, die Unterlage schonenden Stand.

Hochleistungs-Rohrreinigungsspiralen

Spezialgehärtet. Hochflexibel für leichten Vorschub auch in engen Rohrbogen. Durch Schnellkupplung blitzschnell verlängert und verkürzt. T-Nut-Kupplung mit Sicherheitsverriegelung durch auswechselbaren, federbelasteten Druckstift. Manueller Vorschub für gefühvolles Arbeiten. Standard-Rohrreinigungsspirale für universelle Rohrreinigungsarbeiten, hochflexibel, besonders geeignet für enge oder mehrere aufeinanderfolgende Rohrbogen. Rohrreinigungsspirale S mit dickerem Spiraldraht für besonders schwer zu beseitigende Verstopfungen, z. B. zum Zerschneiden von Wurzeln. Rohrreinigungsspirale mit witterungs- und temperaturbeständiger Kunststoffseele verhindert Zusetzen der Rohrreinigungsspirale mit Schmutz oder Verfangen langfaseriger Verstopfungen in den Spiralewindungen. Antrieb durch Antriebsmaschine REMS Cobra 22, REMS Cobra 32 oder Antriebsmaschinen anderer Fabrikate.

Spannbacken für Spiralenantrieb

Spannbacken aus hochwertigem, gehärtetem Stahl, verschleißfest und passgenau. Sofortiges exaktes Spannen und Lösen der Rohrreinigungsspirale für optimale Steuerung, Kraftübertragung und Funktionssicherheit. REMS Cobra 22: Wahlweise Rohrreinigungsspiralen Ø 16 und 22 mm, ohne Wechsel der Spannbacken. Rohrreinigungsspirale Ø 8 mm mit Adaptertrommel 22/8 und integrierter Spannzanze, als Zubehör. REMS Cobra 32: Wahlweise Rohrreinigungsspiralen Ø 22 und 32 mm, ohne Wechsel der Spannbacken. Rohrreinigungsspiralen Ø 16 mm mit Spannbacke 16, als Zubehör. Rohrreinigungsspirale Ø 8 mm mit Adaptertrommel 32/8 und integrierter Spannzanze, als Zubehör.

Antrieb

Kraftvoller, leise laufender Kondensatormotor mit hohem Drehmoment, 750 W (REMS Cobra 22), 1050 W (REMS Cobra 32), Rechts- und Linkslauf. Volle Übertragung der Motorleistung durch rutschsicheren, wartungsfreien Zahnriementrieb. Durchgehende, geschlossene Antriebsspindelel. Dauergeschmierte, wartungsfreie Kugellagerung. Schnelles und sicheres Antreiben und Stillsetzen der Rohrreinigungsspirale durch kräftigen, mittig angeordneten Andrückhebel mit zentraler Kraffteinleitung. Dieser dient ohne umständliche Arretierung gleichzeitig als Tragegriff.

Rohrreinigungswerkzeuge

Umfangreiches Sortiment an Rohrreinigungswerkzeugen (Seite 336–337), passend auch für Rohrreinigungsmaschinen anderer Fabrikate.



Deutsches Qualitätsprodukt

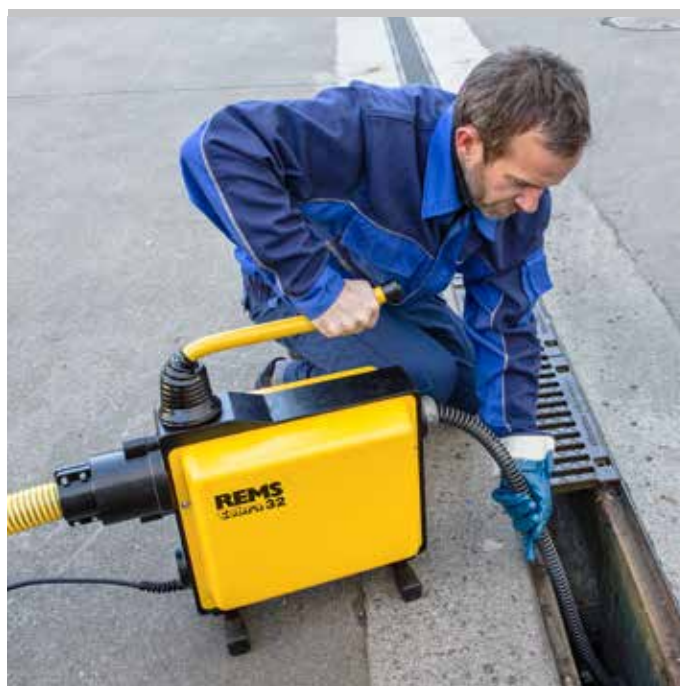

Deutsches Qualitätsprodukt



Durchgehende, geschlossene Antriebsspindelel schützt Motor und Antrieb vor Schmutz und Wasser.

Lieferumfang

REMS Cobra 22 Set. Elektrische Rohrreinigungsmaschine für Rohre Ø 20 – 150 mm. Antriebsmaschine mit wartungsfreiem Zahnriementrieb, Kondensatormotor 230 V, 50 Hz, 750 W, Rechts- und Linkslauf, Führungsschlauch. Personenschutzschalter (PRCD). Wahlweise mit Spiralen- und Werkzeugsatz 16 oder/und 22. Im Karton.

Bezeichnung	Ausführung	Art.-Nr.	€
Set 16	5 Teilspiralen 16 × 2,3 m im Spiralenkorb, gerader Bohrer 16, Keulenbohrer 16, gezahnter Blattbohrer 16/25, Spiralen-Trennstift 16, 1 Paar Führungshandschuhe, Stahlblechkasten für Werkzeugsatz	172010R220	1.910,00
Set 22	5 Teilspiralen 22 × 4,5 m im Spiralenkorb, gerader Bohrer 22, Rückholbohrer 22, Trichterbohrer 22, gezahnter Kreuzblattbohrer 22/35, Spiralen-Trennstift 22/32, 1 Paar Führungshandschuhe, Stahlblechkasten für Werkzeugsatz	172011R220	2.110,00
Set 16 + 22	5 Teilspiralen 16 × 2,3 m im Spiralenkorb, gerader Bohrer 16, Keulenbohrer 16, gezahnter Blattbohrer 16/25, Spiralen-Trennstift 16, 5 Teilspiralen 22 × 4,5 m im Spiralenkorb, gerader Bohrer 22, Rückholbohrer 22, Trichterbohrer 22, gezahnter Kreuzblattbohrer 22/35, Spiralen-Trennstift 22/32, 2 Paar Führungshandschuhe, Stahlblechkasten für jeden Werkzeugsatz	172012R220	2.470,00



Info

Lieferumfang

REMS Cobra 32 Set. Elektrische Rohrreinigungsmaschine für Rohre Ø 20 – 250 mm. Antriebsmaschine mit wartungsfreiem Zahnriementrieb, Kondensatormotor 230 V, 50 Hz, 1050 W, Rechts- und Linkslauf, Führungsschlauch. Personenschutzschalter (PRCD). Wahlweise mit Spiralen- und Werkzeugsatz 32 oder Spiralen- und Werkzeugsätzen 22 und 32 bzw. 16 und 22. Im Karton.

Bezeichnung	Ausführung	Art.-Nr.	€
Set 32	4 Teilspiralen 32 × 4,5 m im Spiralenkorb, gerader Bohrer 32, Rückholbohrer 32, Trichterbohrer 32, gezahnter Kreuzblattbohrer 32/45, Spiralen-Trennstift 22/32, 1 Paar Führungshandschuhe, Koffer für Werkzeugsatz	174010R220	4.190,00
Set 22 + 32	5 Teilspiralen 22 × 4,5 m im Spiralenkorb, gerader Bohrer 22, Rückholbohrer 22, Trichterbohrer 22, gezahnter Kreuzblattbohrer 22/35, Spiralen-Trennstift 22/32, 4 Teilspiralen 32 × 4,5 m im Spiralenkorb, gerader Bohrer 32, Rückholbohrer 32, Trichterbohrer 32, gezahnter Kreuzblattbohrer 32/45, Spiralen-Trennstift 22/32, 2 Paar Führungshandschuhe, Stahlblechkasten/Koffer für jeden Werkzeugsatz	174011R220	4.930,00
Set 16 + 22	5 Teilspiralen 16 × 2,3 m im Spiralenkorb, 2 Stück Spannbacken 16, gerader Bohrer 16, Keulenbohrer 16, gezahnter Blattbohrer 16/25, Spiralen-Trennstift 16, 5 Teilspiralen 22 × 4,5 m im Spiralenkorb, gerader Bohrer 22, Rückholbohrer 22, Trichterbohrer 22, gezahnter Kreuzblattbohrer 22/35, Spiralen-Trennstift 22/32, 2 Paar Führungshandschuhe, Stahlblechkasten für jeden Werkzeugsatz	174012R220	4.510,00



Info

Zubehör

Bezeichnung	Art.-Nr.	€
Cobra 22 Antriebsmaschine mit Führungsschlauch	172000R220	1.750,00
Cobra 32 Antriebsmaschine mit Führungsschlauch	174000R220	3.260,00

Rohrreinigungswerkzeuge siehe Seite 336 – 337.



REMS Cobra 22/32

Zubehör für REMS Cobra 22, REMS Cobra 32
und andere Fabrikate

Bezeichnung	Größe	Art.-Nr.	€
Spiralen- und Werkzeugsatz 16 bestehend aus 5 Teilspiralen 16 x 2,3 m im Spiralenkorb, gerader Bohrer 16, Keulenbohrer 16, gezahnter Blatt- bohrer 16/25, Spiralen-Trennstift 16, 1 Paar Führung- handschuhe, Stahlblechkasten für Werkzeugsatz		172050R	642,00
Spiralen- und Werkzeugsatz 22 bestehend aus 5 Teilspiralen 22 x 4,5 m im Spiralenkorb, gerader Bohrer 22, Rückholbohrer 22, Trichterbohrer 22, gezahnter Kreuzblattbohrer 22/35, Spiralen-Trenn- stift 22/32, 1 Paar Führungshandschuhe, Stahlblech- kasten für Werkzeugsatz		172051R	897,00
Spiralen- und Werkzeugsatz 32 bestehend aus 4 Teilspiralen 32 x 4,5 m im Spiralenkorb, gerader Bohrer 32, Rückholbohrer 32, Trichterbohrer 32, gezahnter Kreuzblattbohrer 32/45, Spiralen-Trenn- stift 22/32, 1 Paar Führungshandschuhe, Koffer für Werkzeugsatz		174050R	1.160,00
Adaptertrommel REMS Cobra 22/8 mit Spirale Ø 8 mm, 7,5 m lang, mit Keulenkopf		170011	715,00
Adaptertrommel REMS Cobra 32/8 mit Spirale Ø 8 mm, 7,5 m lang, mit Keulenkopf		170012	715,00
Spannbacke 16, 2er-Pack für REMS Cobra 32 zum Spannen der Rohrreinigungsspiralen Ø 16 mm		174101	129,10
Rohrreinigungsspirale für Rohr-Ø 20–50 (75) mm	8 x 7,5 m	170200	73,60
für Rohr-Ø 25–125 mm	16 x 2,3 m	171200	73,30
für Rohr-Ø 50–150 mm	22 x 4,5 m	172200	117,00
für Rohr-Ø 50–250 mm	32 x 4,5 m	174200	163,00
Rohrreinigungsspirale (5 Stück) im Spiralenkorb für Rohr-Ø 25–125 mm	16 x 2,3 m	171201	481,50
Rohrreinigungsspirale (5 Stück) im Spiralenkorb für Rohr-Ø 50–150 mm	22 x 4,5 m	172201	615,00
Rohrreinigungsspirale (4 Stück) im Spiralenkorb für Rohr-Ø 50–250 mm	32 x 4,5 m	174201	779,00
Rohrreinigungsspirale S mit dickem Spezialdraht für höhere Stabilität, z. B. beim Wurzelschneiden, Fräsen, Kettenschleudern.			
Für Rohr-Ø 25–125 mm	16 x 2 m	171205	93,60
Für Rohr-Ø 50–150 mm	22 x 4 m	172205	157,00
Für Rohr-Ø 50–250 mm	32 x 4 m	174205	278,00
Rohrreinigungsspirale mit Seele verhindert Zusetzen der Rohr- reinigungsspirale mit Schmutz.			
Für Rohr-Ø 25–125 mm	16 x 2,3 m	171210	101,50
Für Rohr-Ø 50–150 mm	22 x 4,5 m	172210	187,00
Für Rohr-Ø 50–250 mm	32 x 4,5 m	174210	219,00
Rohrreinigungsspirale mit Seele (5 Stück) im Spiralenkorb für Rohr-Ø 50–150 mm	22 x 4,5 m	172203	939,00
Rohrreinigungsspirale mit Seele (4 Stück) im Spiralenkorb für Rohr-Ø 50–250 mm	32 x 4,5 m	174203	1.003,00
Spiralen-Reduzierung 22/16 zum Verbinden von Teilspiralen- unterschiedlicher Größen	22/16	172154	133,00
Spiralen-Reduzierung 32/22 zum Verbinden von Teilspiralen unterschiedlicher Größen	32/22	174154	155,00
Spiralenkorb (leer)			
16	171150	115,00	
22	172150	115,00	
32	174150	127,00	
Spiralen-Trennstift zum Lösen der Sicherheitsverriegelung			
16	171151	4,50	
22/32	172151	5,10	



Bezeichnung	Größe	Art.-Nr.	€
Gerader Bohrer zum Feststellen der Ursache der Verstopfung durch Entnahme einer Probe. Durchbohren von Totalverstopfungen durch z.B. Textilien, Papier, Küchenabfälle.	16 22 32	171250 172250 174250	37,10 48,70 61,50
Keulenbohrer für leichte Textil- und Papierverstopfungen. Flexibel, zum Vordringen in engen Bogen	16 22 32	171265 172265 174265	37,10 48,80 63,70
Trichterbohrer speziell für Textil- und Papierverstopfungen. Großer Erfassungsbereich, vorteilhaft bei größeren Rohrdurchmessern. Auch als Rückholwerkzeug für im Rohr verbliebene Spiralen.	16 22 32	171270 172270 174270	41,00 53,10 72,50
Rückholbohrer mit ausgestellten, angeschrägten Fangarmen. Als Rückholwerkzeug für im Rohr verbliebene Spiralen. Nicht zum Bohren geeignet.	16 22 32	171275 172275 174275	37,10 52,30 62,30
Gezahnter Blattbohrer zum Aufbohren verfetteter oder stark verschlammter Rohre, z. B. Abflüsse von Waschmaschinen, Geschirrspülern. Mit der Kupplung vernietet (nicht gelötet oder geschweißt), dadurch keine Verformung der aus gehärtetem Federstahl gefertigten Blätter.	16/25 22/35 22/45 32/55	171280 172280 172281 174282	34,00 50,00 62,80 81,80
Gezahnter Kreuzblattbohrer Universell einsetzbar bei Verstopfungen aller Art, auch Inkrustationen, z. B. Kalkablagerungen an der Innenseite der Rohre. Mit der Kupplung vernietet (nicht gelötet oder geschweißt), dadurch keine Verformung der aus gehärtetem Federstahl gefertigten Blätter. Einsatz mit Rohrreinigungsspiralen S empfohlen.	16/25 16/35 22/35 22/45 22/65 32/45 32/65 32/90 32/115	171290 171291 172290 172291 172293 174291 174293 174295 174296	65,60 73,80 87,90 98,70 94,80 99,20 121,00 148,00 159,00
Gabelschneidkopf zur Beseitigung leichter bis starker Verschlammung oder zäher Verfettung. Aus gehärtetem Federstahl.	16	171305	43,60
Kreuzgabelschneidkopf zur Beseitigung leichter bis starker Verschlammung oder zäher Verfettung. Aus gehärtetem Federstahl. Einsatz mit Rohrreinigungsspiralen S empfohlen.	16	171306	64,50
Gezahnter Gabelschneidkopf Vielseitig einsetzbar, z. B. zur Beseitigung von Verschlammungen und zum Zerkleinern (Zertrümmern) von Verwurzelungen. Aus gehärtetem Federstahl.	22/65 32/65 32/90	172305 174305 174306	105,00 116,00 136,00
Wurzelschneider speziell für verwurzelte Rohre. Gehärtete, tauschbare Sägekronen, vorwärts und rückwärts schneidend. Einsatz mit Rohrreinigungsspiralen S empfohlen.	22/65 32/65 32/90	172310 174310 174311	156,00 172,00 197,00
Kettenschleuder, glatte Glieder für die abschließende Rohrreinigung zur Beseitigung von Verfettungen und Inkrustationen, z. B. Kalkablagerungen an der Innenseite der Rohre. Für empfindliche Rohre, z. B. aus Kunststoff.	16 22 32	171340 172340 174340	124,00 162,00 197,00
Kettenschleuder, Stachelglieder für die abschließende Rohrreinigung zur Beseitigung von Verfettungen und Inkrustationen, z. B. Kalkablagerungen an der Innenseite der Rohre. Für Guss- oder Betonrohre.	16 22 32	171341 172341 174341	149,00 201,00 232,00
Führungshandschuhe, Paar zum sicheren Greifen und Führen von Rohrreinigungsspiralen		172610	26,20
Führungshandschuh genagelt, links Führungshandschuh genagelt, rechts zum sicheren Greifen und Führen von Rohrreinigungsspiralen. Vollrindleder, Innenfläche mit Metallnieten.		172611 172612	54,50 54,50



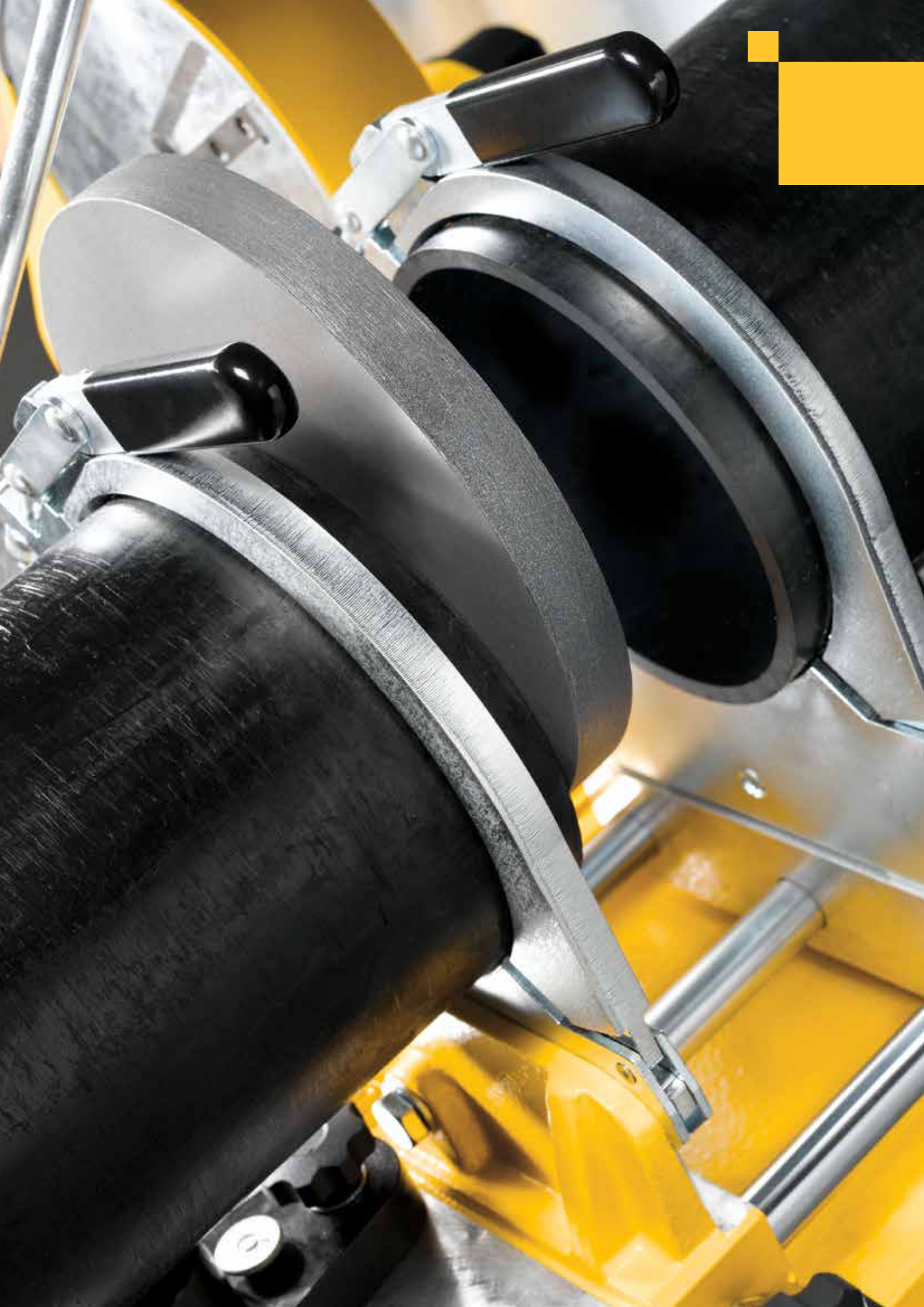

Kunststoffrohr-Schweissen

	Elektromuffen-Schweißgerät	340
	Heizelement- Muffenschweißgeräte	341
	Heizelement- Stumpfschweißmaschinen	342
	Heizelement- Stumpfschweißgeräte	346

Leistungsstarkes, handliches Gerät zum Schweißen von Abflussrohren mit Elektroschweißmuffen aus PE.

Kunststoffrohre und
Elektroschweißmuffen aus PE Ø 32 – 160 mm

Für Geberit, Akatherm-Euro, Coes, Valsir, Waviduo

REMS EMSG 160-2 – automatisches Schweißen. Elektronische Steuerung. Akustische und optische Überwachung des Schweißvorganges.

Kleinste Maße. Superhandlich, leicht, nur 1,1 kg. Überall sofort einsatzbereit.

Automatische Einstellung der Schweißspannung (Schweißtemperatur) und der Schweißzeit entsprechend der Muffengröße durch elektronische Steuerung mit Microcontroller.

Automatische Kompensation der Schweißzeit in Abhängigkeit von der Umgebungstemperatur.

Akustische und optische Überwachung des Schweißvorganges.

Abgewinkelte Muffenstecker für den Einsatz an besonders engen Stellen.

Großer Arbeitsradius durch besonders lange Leitungen.

Stabiles, schlagfestes Kunststoffgehäuse mit Karabinerhaken, zum Aufhängen neben der Schweißstelle. Staub- und spritzwassergeschützt.

Handrohrschaber zum Bearbeiten der Oberfläche der zu schweißenden Rohrenden.



Abgewinkelte Muffenstecker für den Einsatz an besonders engen Stellen.



Info

Lieferumfang

REMS EMSG 160-2. Elektromuffen-Schweißgerät, 230V, 50–60 Hz, 1000 W, zum Schweißen von Abflussrohren mit Elektroschweißmuffen aus PE der Fabrikate Akatherm-Euro, Coes, Geberit, Valsir, Waviduo, Ø 32–160 mm. Elektronisch gesteuert, mit akustischer und optischer Überwachung des Schweißvorganges. Im stabilen, schlagfesten Kunststoffgehäuse mit Karabinerhaken. Schweißleitung 3,9 m. Handrohrschaber. Im stabilen Koffer.

Art.-Nr.	€
261002R220	818,00



Leistungsstarke Elektrogeräte zum rationellen Muffenschweißen. Überall einsetzbar, frei Hand oder auf der Werkbank.

Kunststoffrohre und Formstücke aus PB, PE, PP, PVDF Ø 16 – 125 mm

REMS MSG – Heizelemente gemäß DVS. Hochwertige PTFE-Beschichtung.

Bauweise

Handlich, leicht. Frei Hand oder auf Werkbank. Serienmäßig mit Ablageständer und Halterung für Werkbank zur Befestigung des Gerätes in horizontaler oder vertikaler Position.

Heizelemente gemäß DVS

Plattenförmiges, planparalleles Heizelement gemäß DVS. Elektrischer Heizkörper eingebettet in korrosionsbeständiger Aluminiumlegierung zur indirekten Wärmeabgabe. Heizstützen und Heizbuchsen gemäß DVS, leicht wechselbar. Hochwertige, dauerhafte PTFE-Beschichtung verhindert Anhaften von Kunststoffresten sowie Verzundern und ermöglicht problemlose Reinigung. Optimale Temperaturverteilung und Temperaturkonstanz über die gesamte Nutzfläche. Befestigungsschrauben aus nichtrostendem Stahl.

Temperatur und Temperaturregelung

Wahlweise

- einstellbare Temperatur 180–290°C, voreingestellt für PP-Rohre auf 260°C, mit elektronischer Temperaturregelung mit sehr enger Toleranz (EE) oder
- fest eingestellte Temperatur für PP-Rohre auf 263°C, mit elektronischer Temperaturregelung mit einer Toleranz von +/- 1% (FE).

Die elektronische und die mechanische Temperaturregelung regeln die eingestellte Temperatur automatisch innerhalb der vom DVS vorgeschriebenen Grenzen. Temperatur-Kontrolleuchte und Netz-Kontrolleuchte.

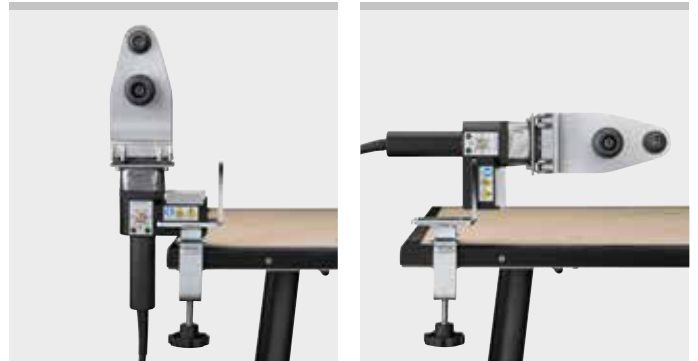

Lieferumfang

REMS MSG. Heizelement-Muffenschweißgerät für Kunststoffrohre und Formstücke aus PB, PE, PP, PVDF. Heizelement 230 V, ohne Heizstützen und Heizbuchsen. Wahlweise einstellbare Temperatur 180–290°C, voreingestellt für PP-Rohre auf 260°C, mit elektronischer Temperaturregelung (EE) oder fest eingestellte Temperatur für PP-Rohre auf 263°C, mit elektronischer Temperaturregelung (FE). Ablageständer. Halterung für Werkbank zur Befestigung des Gerätes in horizontaler oder vertikaler Position. Sechskant-Stiftschlüssel zur Montage und Demontage der Heizstützen und Heizbuchsen. Im Karton.

Bezeichnung	Rohre Ø mm	Leistung W	Art.-Nr.	€
63 FE	16–63	800	256213R220	407,00
63 EE	16–63	800	256220R220	523,00
125 EE	16–125	1400	256320R220	773,00



Lieferumfang

REMS MSG 63 FE Set. Wie REMS MSG 63 FE, jedoch mit PTFE-beschichteten Heizstützen, Heizbuchsen für Ø 20, 25, 32 mm. Befestigungsschrauben aus nichtrostendem Stahl. Im stabilen Stahlblechkasten.

Bezeichnung	Rohre Ø mm	Leistung W	Art.-Nr.	€
	16–63	800	256233R220	629,00

Lieferumfang

REMS MSG 63 EE Set. Wie REMS MSG 63 EE, jedoch mit PTFE-beschichteten Heizstützen, Heizbuchsen für Ø 20, 25, 32 mm. Befestigungsschrauben aus nichtrostendem Stahl. Im stabilen Stahlblechkasten.

Bezeichnung	Rohre Ø mm	Leistung W	Art.-Nr.	€
	16–63	800	256240R220	853,00



Zubehör

Bezeichnung	Rohre Ø mm	Art.-Nr.	€
Heizstützen, Heizbuchse, Befestigungsschraube aus nichtrostendem Stahl	16	256400	58,50
	17	256410	58,50
	18	256420	58,50
	19	256430	58,50
	20	256440	58,50
	25	256450	65,00
	32	256460	72,70
	40	256470	96,10
	50	256480	111,00
	63	256490	149,00
	75	256500	262,00
	90	256510	285,00
110	256520	331,00	
125	256530	385,00	
Stahlblechkasten MSG 63		256242	149,00
Stahlblechkasten MSG 125		256342	198,00



Handliche, gut tragbare Kompaktmaschine. Komplette nur 45 kg. Ideal für Sanitärinstallation, Verlegen von Abflussrohren, Kaminsanierung mit PVDF-Rohren.

Kunststoffrohre und Formstücke

aus PB, PE, PP, PVDF	Ø 40 – 160 mm
PE Ø 40 – 90 mm	SDR ≥ 6
PE Ø 40 – 110 mm	SDR ≥ 9
PE Ø 40 – 125 mm	SDR ≥ 11
PE Ø 40 – 140 mm	SDR ≥ 17
PE Ø 40 – 160 mm	SDR ≥ 21

REMS SSM 160RS – ideal für den Installateur.
Leicht und kompakt. Heizelement gemäß DVS.
Elektronische Temperaturregelung.
Hochwertige PTFE-Beschichtung. Durchzugstarker Hobel. Geschlossenes Hobelgehäuse.

Bauweise

- Leicht und kompakt. Geringes Gewicht, komplett nur 60 kg. Gut tragbar.
- Grundkörper aus Aluminiumguss
 - Schwimmende Aufhängung des Heizelement-Stumpfschweißgerätes REMS SSG 180 zur exakten Anpassung an die Verbindungsflächen
 - Elektrische Hobeleinrichtung zur planparallelen Bearbeitung der Rohrenden
 - Leichtgängige, kugelgelagerte Führung des Heizelement-Stumpfschweißgerätes und der elektrischen Hobeleinrichtung
 - Schnellspannvorrichtung, auch für Schrägabgänge geeignet
 - Anpressvorrichtung, übersichtliche Skala zum leichten Ablesen des Anpressdruckes, Klemmgriff zum Feststellen
 - Verwendbar auf der Werkbank oder auf serienmäßig mitgeliefertem Rohrgestell (= Untergestell = Transportvorrichtung).

Heizelement gemäß DVS

Plattenförmiges, planparalleles Heizelement gemäß DVS. Elektrischer Heizkörper eingebettet in korrosionsbeständige Aluminiumlegierung zur indirekten Wärmeabgabe. Hochwertige, dauerhafte PTFE-Beschichtung verhindert Anhaften von Kunststoffresten sowie Verzundern und ermöglicht problemlose Reinigung. Optimale Temperaturverteilung und Temperaturkonstanz über die gesamte Nutzfläche. Schutzabdeckung für Heizelement.

Elektronische Temperaturregelung

Einstellbare Temperatur 180–290°C, voreingestellt für PE-Rohre. Elektronische Temperaturregelung regelt die eingestellte Temperatur automatisch innerhalb der vom DVS vorgeschriebenen Grenzen. Temperatur-Kontrollleuchte und Netz-Kontrollleuchte.

Hobeleinrichtung

Elektrische Hobeleinrichtung mit speziellem, drehmomentstarkem Universalmotor, 500W, zum einseitigen oder beidseitigen planparallelen Hobeln der Rohrenden gemäß DVS. Schnell positionierbarer Hobel mit arbeitsgerechtem Sicherheitstippschalter. Geschlossenes Hobelgehäuse. Speziell gehärtete und geschliffene Hobelmesser garantieren leichtes und ratterfreies Hobeln.

Schnellspannvorrichtung auch für Schrägabgänge

Stabile Schnellspannvorrichtung aus vernickeltem Stahl, bestehend aus 2 Spannstöcken mit je 2 Spanneinsätzen für Rohre Ø 40, 50, 56, 63, 75, 90, 110, 125, 135, 140, 160 mm. Auch für Schrägabgänge geeignet.

Rohrauflagen

Mehrfach verstellbare, leicht positionierbare Rohrauflagen für Rohre Ø 160 mm zum Abstützen und leichten axialen Ausrichten der Rohre und Formstücke. Je 2 Rohrauflageneinsätze für Rohre Ø 40, 50, 56, 63, 75, 90, 110, 125, 135, 140 mm.

Lieferumfang

REMS SSM 160RS. Heizelement-Stumpfschweißmaschine für Kunststoffrohre und Formstücke aus PB, PE, PP, PVDF. PE Ø 40–90 mm SDR ≥ 6, PE Ø 40–110 mm SDR ≥ 9, PE Ø 40–125 mm SDR ≥ 11, PE Ø 40–140 mm SDR ≥ 17, PE Ø 40–160 mm SDR ≥ 21. Heizelement-Stumpfschweißgerät mit PTFE-beschichtetem Heizelement 230V, 50–60 Hz, 1200W. Einstellbare Temperatur 180–290°C, voreingestellt für PE-Rohre. Elektronische Temperaturregelung. Schutzabdeckung für Heizelement. Elektrische Hobeleinrichtung 230V, 50–60 Hz, 500W. Anpressvorrichtung. Schnellspannvorrichtung, auch für Schrägabgänge, bestehend aus 2 Spannstöcken mit je 2 Spanneinsätzen Ø 40, 50, 56, 63, 75, 90, 110, 125, 135, 140, 160 mm. 2 Rohrauflagen Ø 160 mm mit Rohrauflageneinsätzen Ø 40, 50, 56, 63, 75, 90, 110, 125, 135, 140 mm. Arbeitsschlüssel. Stahlblechkasten für Rohrauflageneinsätze und Spanneinsätze. Rohrgestell = Untergestell = Transportvorrichtung.

	Art.-Nr.	€
	252026R220	4.870,00

Zubehör

Bezeichnung	Art.-Nr.	€
Hobelmesser (Stück)	252103R	133,00



Leistungsstarke, bewährte, gut transportable Kompaktmaschine. Ideal für Sanitärinstallation, Verlegen von Abflussrohren, Kaminsanierung mit PVDF-Rohren.

Kunststoffrohre und Formstücke

aus PB, PE, PP, PVDF	Ø 40 – 160 mm
PE Ø 40 – 90 mm	SDR ≥ 6
PE Ø 40 – 110 mm	SDR ≥ 9
PE Ø 40 – 125 mm	SDR ≥ 11
PE Ø 40 – 140 mm	SDR ≥ 17
PE Ø 40 – 160 mm	SDR ≥ 21

REMS SSM 160KS – ideal für den Installateur. Heizelement gemäß DVS. Elektronische Temperaturregelung. Hochwertige PTFE-Beschichtung. Durchzugstarker Hobel. Geschlossenes Hobelgehäuse.

Bauweise

- Kompakt, robust, baustellengerecht. Gewicht mit Stahlblechuntergestell 101 kg. Gut tragbar.
- Grundkörper aus Aluminiumguss
- Schwimmende Aufhängung des Heizelement-Stumpfschweißgerätes REMS SSG 180 zur exakten Anpassung an die Verbindungsflächen
- Elektrische Hobeleinrichtung zur planparallelen Bearbeitung der Rohrenden
- Leichtgängige, kugelgelagerte Führung des Heizelement-Stumpfschweißgerätes und der elektrischen Hobeleinrichtung
- Schnellspannvorrichtung, auch für Schrägabgänge geeignet
- Anpressvorrichtung, übersichtliche Skala zum leichten Ablesen des Anpressdruckes, Klemmgriff zum Feststellen
- Maschine auf Stahlblechsockel mit eingebautem Schubfach für Spann- und Rohrauflageneinsätze
- Verwendbar auf der Werkbank oder auf serienmäßig mitgeliefertem Stahlblechuntergestell (= Transportkasten).

Heizelement gemäß DVS

Plattenförmiges, planparalleles Heizelement gemäß DVS. Elektrischer Heizkörper eingebettet in korrosionsbeständige Aluminiumlegierung zur indirekten Wärmeabgabe. Hochwertige, dauerhafte PTFE-Beschichtung verhindert Anhaften von Kunststoffresten sowie Verzundern und ermöglicht problemlose Reinigung. Optimale Temperaturverteilung und Temperaturkonstanz über die gesamte Nutzfläche. Schutzabdeckung für Heizelement.

Elektronische Temperaturregelung

Einstellbare Temperatur 180 – 290°C, voreingestellt für PE-Rohre. Elektronische Temperaturregelung regelt die eingestellte Temperatur automatisch innerhalb der vom DVS vorgeschriebenen Grenzen. Temperatur-Kontrollleuchte und Netz-Kontrollleuchte.

Hobeleinrichtung

Elektrische Hobeleinrichtung mit speziellem, drehmomentstarkem Universalmotor, 500W, zum einseitigen oder beidseitigen planparallelen Hobeln der Rohrenden gemäß DVS. Schnell positionierbarer Hobel mit arbeitsgerechtem Sicherheits-Tippschalter. Geschlossenes Hobelgehäuse. Speziell gehärtete und geschliffene Hobelmesser garantieren leichtes und ratterfreies Hobeln.

Schnellspannvorrichtung auch für Schrägabgänge

Stabile Schnellspannvorrichtung aus vernickeltem Stahl, bestehend aus 2 Spannstöcken mit je 2 Spanneinsätzen für Rohre Ø 40, 50, 56, 63, 75, 90, 110, 125, 135, 140, 160 mm. Auch für Schrägabgänge geeignet.

Rohrauflagen

Mehrfach verstellbare, leicht positionierbare Rohrauflagen für Rohre Ø 160 mm zum Abstützen und leichten axialen Ausrichten der Rohre und Formstücke. Je 2 Rohrauflageneinsätze für Rohre Ø 40, 50, 56, 63, 75, 90, 110, 125, 135, 140 mm.



Lieferumfang

REMS SSM 160KS. Heizelement-Stumpfschweißmaschine für Kunststoffrohre und Formstücke aus PB, PE, PP, PVDF. PE Ø 40 – 90 mm SDR ≥ 6, PE Ø 40 – 110 mm SDR ≥ 9, PE Ø 40 – 125 mm SDR ≥ 11, PE Ø 40 – 140 mm SDR ≥ 17, PE Ø 40 – 160 mm SDR ≥ 21. Heizelement-Stumpfschweißgerät mit PTFE-beschichtetem Heizelement 230V, 50 – 60 Hz, 1200W. Einstellbare Temperatur 180 – 290°C, voreingestellt für PE-Rohre. Elektronische Temperaturregelung. Schutzabdeckung für Heizelement. Elektrische Hobeleinrichtung 230V, 50 – 60 Hz, 500W. Anpressvorrichtung. Schnellspannvorrichtung, auch für Schrägabgänge, bestehend aus 2 Spannstöcken mit je 2 Spanneinsätzen Ø 40, 50, 56, 63, 75, 90, 110, 125, 135, 140, 160 mm. 2 Rohrauflagen Ø 160 mm mit Rohrauflageneinsätzen Ø 40, 50, 56, 63, 75, 90, 110, 125, 135, 140 mm. Stahlblechsockel mit eingebautem Schubfach. Arbeitsschlüssel. Geschlossenes Stahlblechuntergestell = Transportkasten.

	Art.-Nr.	€
	252046R220	6.500,00

Zubehör

Bezeichnung	Art.-Nr.	€
Hobelmesser (Stück)	252103R	133,00

Leistungsstarke, bewährte, gut transportable Kompaktmaschine. Ideal für Sanitärinstallation, Verlegen von Abflussrohren, Kaminsanierung mit PVDF-Rohren.

Kunststoffrohre und Formstücke

aus PB, PE, PP, PVDF	Ø 75–250 mm
PE Ø 75–140 mm	SDR ≥ 6
PE Ø 75–160 mm	SDR ≥ 9
PE Ø 75–180 mm	SDR ≥ 11
PE Ø 75–200 mm	SDR ≥ 13,6
PE Ø 75–225 mm	SDR ≥ 17,6
PE Ø 75–250 mm	SDR ≥ 22

REMS SSM 250KS – kompakt und robust.

Bauweise

- Kompakt, robust, baustellengerecht. Gut tragbar. Gewicht mit Stahlblechuntergestell 109 kg.
- Grundkörper aus Aluminiumguss
- Schwimmende Aufhängung des Heizelement-Stumpfschweißgerätes zur exakten Anpassung an die Verbindungsflächen
- Elektrische Hobeleinrichtung zur planparallelen Bearbeitung der Rohrenden
- Leichtgängige, kugelgelagerte Führung des Heizelement-Stumpfschweißgerätes und der elektrischen Hobeleinrichtung
- Schnellspannvorrichtung, auch für Schrägabgänge geeignet
- Anpressvorrichtung, übersichtliche Skala zum leichten Ablesen des Anpressdruckes, Klemmgriff zum Feststellen
- Maschine auf Stahlblechsockel mit eingebautem Schubfach für Spann- und Rohrauflageneinsätze
- Verwendbar auf der Werkbank oder auf serienmäßig mitgeliefertem Stahlblechuntergestell (= Transportkasten).

Heizelement gemäß DVS

Plattenförmiges, planparalleles Heizelement gemäß DVS. Elektrischer Heizkörper eingebettet in korrosionsbeständiger Aluminiumlegierung zur indirekten Wärmeabgabe. Hochwertige, dauerhafte PTFE-Beschichtung verhindert Anhaften von Kunststoffresten sowie Verzundern und ermöglicht problemlose Reinigung. Optimale Temperaturverteilung und Temperaturkonstanz über die gesamte Nutzfläche.

Elektronische Temperaturregelung

Einstellbare Temperatur 180–290°C, voreingestellt für PE-Rohre. Elektronische Temperaturregelung regelt die eingestellte Temperatur automatisch innerhalb der vom DVS vorgeschriebenen Grenzen. Temperatur-Kontrolleuchte und Netz-Kontrolleuchte.

Hobeleinrichtung

Elektrische Hobeleinrichtung mit speziellem, drehmomentstarkem Universalmotor, 500 W, zum einseitigen oder beidseitigen planparallelen Hobeln der Rohrenden gemäß DVS. Schnell positionierbarer Hobel mit arbeitsgerechtem Sicherheits-Tippschalter. Geschlossenes Hobelgehäuse. Speziell gehärtete und geschliffene Hobelmesser garantieren leichtes und ratterfreies Hobeln.

Schnellspannvorrichtung für Schrägabgänge

Stabile, das Rohr vollständig umgreifende Schnellspannvorrichtung aus vernickeltem Stahl, bestehend aus 2 Spannkörpern Ø 250 mm mit Spannbacke Ø 250 mm, mit je 2 Spannbacken und je 2 Spanneinsätzen für Rohre Ø 75, 90, 110, 125, 160, 200 mm. Auch für Schrägabgänge geeignet. Spannbacken und Spanneinsätze für Rohre Ø 140, 180, 225 mm lieferbar.

Rohrauflagen

Mehrfach verstellbare, leicht positionierbare Rohrauflagen zum Abstützen und leichten axialen Ausrichten der Rohre und Formstücke. Je 2 Rohrauflageneinsätze für Rohre Ø 75, 90, 110, 125, 160, 200, 250 mm. Rohrauflageneinsätze für Rohre Ø 140, 180, 225 mm lieferbar.



Info



Lieferumfang

REMS SSM 250KS. Heizelement-Stumpfschweißmaschine für Kunststoffrohre und Formstücke aus PB, PE, PP, PVDF. PE Ø 75–140 mm SDR ≥ 6, PE Ø 75–160 mm SDR ≥ 9, PE Ø 75–180 mm SDR ≥ 11, PE Ø 75–200 mm SDR ≥ 13,6, PE Ø 75–225 mm SDR ≥ 17,6, PE Ø 75–250 mm SDR ≥ 22. Heizelement-Stumpfschweißgerät mit PTFE-beschichtetem Heizelement 230 V, 50–60 Hz, 1300 W. Einstellbare Temperatur 180–290°C, voreingestellt für PE-Rohre. Elektronische Temperaturregelung. Elektrische Hobeleinrichtung 230 V, 50–60 Hz, 500 W. Anpressvorrichtung. Schnellspannvorrichtung, auch für Schrägabgänge, bestehend aus 2 Spannkörpern Ø 250 mm mit Spannbacke Ø 250 mm, mit je 2 Spannbacken und je 2 Spanneinsätzen Ø 75, 90, 110, 125, 160, 200 mm. 2 Rohrauflagen mit Rohrauflageneinsätzen Ø 75, 90, 110, 125, 160, 200, 250 mm. Stahlblechsockel mit eingebautem Schubfach. Arbeitsschlüssel. Geschlossenes Stahlblechuntergestell = Transportkasten.

	Art.-Nr.	€
	254025R220	10.530,00

Zubehör

Bezeichnung	Art.-Nr.	€
Hobelmesser (Stück)	254103	197,00

Kompakte, gut transportable Hochleistungsmaschine für Sanitärinstallation, Verlegen von Abflussrohren, Kamin-sanierung mit PVDF-Rohren.

Kunststoffrohre und Formstücke

aus PB, PE, PP, PVDF Ø 90 – 315 mm

PE Ø 90 – 180 mm	SDR ≥ 6
PE Ø 90 – 200 mm	SDR ≥ 7,4
PE Ø 90 – 225 mm	SDR ≥ 9
PE Ø 90 – 250 mm	SDR ≥ 13,6
PE Ø 90 – 280 mm	SDR ≥ 17
PE Ø 90 – 315 mm	SDR ≥ 21

REMS SSM 315RF – komfortabel für Baustelle und Werkstatt.

Bauweise

Kompakt, robust, baustellengerecht. Gewicht mit Rohr- und Fahruntergestell 154 kg.

- Grundkörper aus Aluminiumguss
- Schwimmende Aufhängung des Heizelement-Stumpfschweißgerätes zur exakten Anpassung an die Verbindungsflächen
- Elektrische Hobeleinrichtung zur planparallelen Bearbeitung der Rohrenden
- Leichtgängige, kugelgelagerte Führung des Heizelement-Stumpfschweißgerätes und der elektrischen Hobeleinrichtung
- Schnellspannvorrichtung
- Anpressvorrichtung, übersichtliche Skala zum leichten Ablesen des Anpressdruckes, Klemmgriff zum Feststellen
- Auf serienmäßig mitgeliefertem Rohr- und Fahruntergestell für sicheren Stand und leichten Transport.

Heizelement gemäß DVS

Plattenförmiges, planparalleles Heizelement gemäß DVS. Elektrischer Heizkörper eingebettet in korrosionsbeständiger Aluminiumlegierung zur indirekten Wärmeabgabe. Hochwertige, dauerhafte PTFE-Beschichtung verhindert Anhaften von Kunststoffresten sowie Verzundern und ermöglicht problemlose Reinigung. Optimale Temperaturverteilung und Temperaturkonstanz über die gesamte Nutzfläche.

Elektronische Temperaturregelung

Einstellbare Temperatur 180 – 290°C, voreingestellt für PE-Rohre. Elektronische Temperaturregelung regelt die eingestellte Temperatur automatisch innerhalb der vom DVS vorgeschriebenen Grenzen. Temperatur-Kontrollleuchte und Netz-Kontrollleuchte.

Hobeleinrichtung

Elektrische Hobeleinrichtung mit speziellem, drehmomentstarkem Universalmotor, 500W, zum einseitigen oder beidseitigen planparallelen Hobeln der Rohrenden gemäß DVS. Schnell positionierbarer Hobel mit arbeitsgerechtem Sicherheitstippschalter. Geschlossenes Hobelgehäuse. Speziell gehärtete und geschliffene Hobelmesser garantieren leichtes und ratterfreies Hobeln.

Schnellspannvorrichtung

Stabile, das Rohr vollständig umgreifende Schnellspannvorrichtungen aus vernickeltem Stahl, für Rohre Ø 315 mm. Je 4 Spanneinsätze für Rohre Ø 90, 110, 125, 160, 200, 250 mm. Spanneinsätze für Rohre Ø 140, 180, 225, 280 mm lieferbar.

Rohrauflagen

Mehrfach verstellbare, leicht positionierbare Rohrauflagen für Rohre Ø 315 mm zum Abstützen und leichten axialen Ausrichten der Rohre und Formstücke. Je 2 Rohrauflageneinsätze für Rohre Ø 90, 110, 125, 160, 200, 250 mm. Rohrauflageneinsätze für Rohre Ø 140, 180, 225, 280 mm lieferbar.



Lieferumfang

REMS SSM 315RF. Heizelement-Stumpfschweißmaschine für Kunststoffrohre und Formstücke aus PB, PE, PP, PVDF. PE Ø 90 – 180 mm SDR ≥ 6, PE Ø 90 – 200 mm SDR ≥ 7,4, PE Ø 90 – 225 mm SDR ≥ 9, PE Ø 90 – 250 mm SDR ≥ 13,6, PE Ø 90 – 280 mm SDR ≥ 17, PE Ø 90 – 315 mm SDR ≥ 21. Heizelement-Stumpfschweißgerät mit PTFE-beschichtetem Heizelement 230V, 50 – 60 Hz, 3000W. Einstellbare Temperatur 180 – 290°C, voreingestellt für PE-Rohre. Elektronische Temperaturregelung. Elektrische Hobeleinrichtung 230V, 50 – 60 Hz, 500W. Anpressvorrichtung. 2 Schnellspannvorrichtungen Ø 315 mm mit je 2 Spanneinsätzen Ø 90, 110, 125, 160, 200, 250 mm. 2 Rohrauflagen Ø 315 mm mit Rohrauflageneinsätzen Ø 90, 110, 125, 160, 200, 250 mm. Arbeitsschlüssel. Kasten für Spann- und Rohrauflageneinsätze. Rohr- und Fahruntergestell.

	Art.-Nr.	€
	255020R220	14.380,00

Zubehör

Bezeichnung	Art.-Nr.	€
Hobelmesser (Stück)	255103	210,00

Leistungsstarke Elektrogeräte zum rationellen Stumpfschweißen. Überall einsetzbar, frei Hand oder auf der Werkbank.

Kunststoffrohre und Formstücke
aus PB, PE, PP, PVDF ≤ Ø 280 mm

**REMS SSG – Heizelement gemäß DVS.
Elektronische Temperaturregelung.
Hochwertige PTFE-Beschichtung.**

Bauweise

Handlich, leicht. Frei Hand oder auf Werkbank. Serienmäßig mit Ablageständer. Halterung für Werkbank zur Befestigung des Gerätes in horizontaler oder vertikaler Position als Zubehör.

Heizelement gemäß DVS

Plattenförmiges, planparalleles Heizelement gemäß DVS. Elektrischer Heizkörper eingebettet in korrosionsbeständiger Aluminiumlegierung zur indirekten Wärmeabgabe. Hochwertige, dauerhafte PTFE-Beschichtung verhindert Anhaften von Kunststoffresten sowie Verzudern und ermöglicht problemlose Reinigung. Optimale Temperaturverteilung und Temperaturkonstanz über die gesamte Nutzfläche.

Elektronische Temperaturregelung

Einstellbare Temperatur 180 – 290°C, voreingestellt für PE-Rohre. Elektronische Temperaturregelung regelt die eingestellte Temperatur automatisch innerhalb der vom DVS vorgeschriebenen Grenzen. Temperatur-Kontrolleuchte und Netz-Kontrolleuchte.



Lieferumfang

REMS SSG. Heizelement-Stumpfschweißgerät für Kunststoffrohre und Formstücke aus PB, PE, PP, PVDF. PTFE-beschichtetes Heizelement, 230V. Einstellbare Temperatur 180 – 290°C, voreingestellt für PE-Rohre. Elektronische Temperaturregelung. Ablageständer. Im Karton.

Bezeichnung	Heiz- element Ø mm	Rohre ≤ Ø mm	Leistung W	Art.-Nr.	€
110/45° EE	125	110	500	250020R220	553,00
125 EE	145	125	700	250120R220	598,00
180 EE	200	180	1200	250220R220	687,00
280 EE	300	280	1300	250320R220	830,00

Zubehör

Bezeichnung	Art.-Nr.	€
Halterung für Werkbank zur Befestigung des Gerätes in horizontaler oder vertikaler Position SSG 110/45°, 125, 180	250041	73,80
SSG 280	250341	75,80
Stahlblechkasten		
SSG 110/45°	250042	116,00
SSG 125	250142	116,00
SSG 180	250242	116,00
SSG 280	250342	164,00
Schutzhülle für Heizelement		
SSG SSG 110, 110/45°, 125	250143	45,70
SSG SSG 180	250243	47,10
SSG SSG 280	250343	54,10

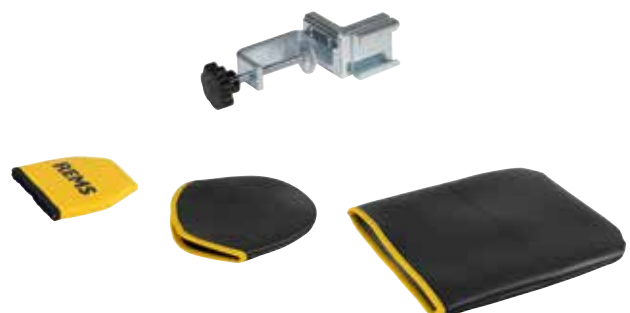



Diamant-Kernbohren

Diamant-Schlitz- und -Trennen

Nass- und Trockensaugen

	Diamant-Kernbohrmaschinen	350
	Bohrständer	358
	Universal-Diamant-Kernbohrkronen	360
	Universal-Diamant-Kernbohrkronen LS	362
	Diamant-Kernbohrmaschine mit Mikro-Impuls-Technik	364
	Trocken-Diamant-Kernbohrkronen LS	369
	Elektronisches Bohrloch-mittelpunkt-Ortungsgesät	370
	Fliesenbohrer	371
	Diamant-Schlitz- und -Trennschleifmaschine	372
	Diamant-Trennscheiben	373
	Trocken- und Nasssauger	374

Kompaktes, handliches Elektrowerkzeug zum Kernbohren, z. B. in Beton, Stahlbeton, Mauerwerk aller Art, Naturstein, Asphalt, Estrich aller Art. Trocken- oder Nassbohren, handgeführt oder mit Bohrständer.

Beton, Stahlbeton $\leq \varnothing 102$ (132) mm

Mauerwerk und andere Materialien $\leq \varnothing 162$ mm

REMS Universal-Diamant-Kernbohrkronen, auch für geeignete Antriebsmaschinen anderer Fabrikate, siehe Seite 360–363.

REMS Picus S1 – Kernbohren statt meißeln.
Einfach, schnell, vibrationsfrei, z. B. 200 mm in Stahlbeton $\varnothing 62$ mm nur 3 min.

1 System – 4 Anwendungen.
Ideal für den Installateur.

Universeller Einsatz

Universelle Antriebsmaschine zum Trocken- oder Nassbohren, handgeführt oder mit Bohrständer. Überall einsetzbar, in engen Winkeln, wandbündig. Für viele Materialien. Für Rohrleitungs- und Kabeldurchführungen, Lüftungskanäle, Prüfkernbohrungen.

Systemvorteil

Nur eine Sorte Universal-Diamant-Kernbohrkronen für alle REMS Picus Antriebsmaschinen und geeignete Antriebsmaschinen anderer Fabrikate. Deshalb einfache, kostengünstige Lagerhaltung. Keine Verwechslungen möglich.

Bauweise

Kompakte Antriebsmaschine zum vibrationsfreien Kernbohren, mit Bohrkronen-Anschlussgewinde UNC 1¼ außen, G ½ innen. Robust, baustellengerecht. Superleicht, nur 5,2 kg. Einfaches, schnelles Arbeiten, z. B. 200 mm in Stahlbeton $\varnothing 62$ mm nur 3 min. Praxisgerechter Spatenhandgriff und Gegenhalter für handgeführtes Bohren. Spannhals $\varnothing 60$ mm zur Aufnahme der Antriebsmaschine im Bohrständer. Wasserzuführreinrichtung zum Nassbohren, mit einstellbarem Absperrventil und Schnellkupplung mit Wasserstopp und Schlauchanschluss ½".

Antrieb

Robuster, durchzugstarker 1850 W Universalmotor. Lastdrehzahl Bohrspindel 580 min⁻¹. Stabiles, wartungsfreies Getriebe. Blockierschutz durch Sicherheits-Rutschkupplung. Tippschalter mit Arretierung. Anschlussleitung mit integriertem Personenschutzschalter (PRCD).

Multifunktions-Elektronik

Multifunktions-Elektronik mit Anlaufstrombegrenzung für Sanftanlauf zum gefühlvollen Anbohren, automatischer Leerlaufdrehzahlbegrenzung zur Lärmreduzierung und Schonung des Motors, Überlastsicherung und Blockierschutz für Motor und Getriebe.

Universal-Diamant-Kernbohrkronen

Universell einsetzbar zum Trocken- und Nassbohren, handgeführt oder mit Bohrständer. Wahlweise REMS Universal-Diamant-Kernbohrkronen, induktiv gelötet, wiederbelegbar, oder REMS Universal-Diamant-Kernbohrkronen LS, lasergeschweißt, hochtemperaturbeständig (Seite 360–363). Anschlussgewinde UNC 1¼ innen. Bohrtiefe 420 mm. Speziell entwickelte, hochwertige Diamant-Segmente mit hohem Diamantanteil und spezieller Bindung, für hervorragende Bohrleistung und besonders hohe Standzeit. Ideal für universellen Einsatz in Stahlbeton und Mauerwerk. Adapter zur Verwendung der REMS Universal-Diamant-Kernbohrkronen in Antriebsmaschinen anderer Fabrikate, als Zubehör. Leichtlösering, für leichtes Lösen der Diamant-Kernbohrkrone, als Zubehör.

Staubabsaugung nach EN 60335-2-69

Beim Bearbeiten mineralischer Baustoffe, z. B. Beton, Stahlbeton, Mauerwerk, Estrich, fällt in hohem Maß quarzhaltiger, gesundheitsgefährdender mineralischer Staub (Quarzfeinstaub) an. Das Einatmen von Quarzfeinstaub ist gesundheitsgefährdend. Nach EN 60335-2-69 ist vorgeschrieben, zum Saugen von gesundheitsgefährdenden Stäuben mit einem Expositionsgrenzwert/Arbeitsplatzgrenzwert > 0,1 mg/m³ mindestens einen Sicherheitssauger der Staubklasse M einzusetzen. Nationale Vorschriften beachten.

Saugrotor zur Staubabsaugung beim Trockenbohren mit Anschluss für REMS Pull 2 und andere geeignete Sauger, als Zubehör (Seite 359). REMS Pull 2 M, Trocken- und Nasssauger, zertifiziert zum Saugen von gesundheitsgefährdenden Stäuben der Staubklasse M (Seite 374).

Anbohrhilfe

Anbohrhilfe G ½ UDKB, mit Bohrungen zur Absaugung des Bohrstaubes aus dem Bohrloch durch Saugrotor zur Staubabsaugung, mit Hartmetall-Steinbohrer $\varnothing 8$ mm.

Wasserabsaug-Vorrichtung

Wasserabsaug-Vorrichtung zum Nassbohren bis $\varnothing 170$ mm, bestehend aus Wassersammelring mit Anschluss für REMS Pull 2 oder andere geeignete Nasssauger, Druckring, Gummischeibe $\varnothing 200$ mm, anpassbar an Durchmesser der Bohrkronen, und Universalniederhalter für alle REMS Bohrständer, als Zubehör.



Info



REMS Simplex 2



REMS Titan

Bohrständer

Wahlweise Bohrständer REMS Simplex 2 oder REMS Titan einsetzbar (Seite 358).

REMS Detect B

Elektronisches Bohrlochmittelpunkt-Ortungsgerät, zur exakten Bestimmung der Ein- und Austrittsmittelpunkte von Durchgangsbohrungen, siehe Seite 370.



REMS Picus S1 Basic-Pack

Lieferumfang

REMS Picus S1 Basic-Pack. Elektrische Diamant-Kernbohrmaschine für Kernbohrungen in Beton, Stahlbeton $\leq \varnothing 102$ (132) mm, Mauerwerk und andere Materialien $\leq \varnothing 162$ mm. Zum Trocken- oder Nassbohren, handgeführt oder mit Bohrständer. Antriebsmaschine mit Bohrkronen-Anschlussgewinde UNC 1 1/4 außen, G 1/2 innen, wartungsfreiem Getriebe mit Sicherheits-Rutschkupplung, Universalmotor 230V, 50 – 60 Hz, 1850 W. Multifunktions-Elektronik mit Sanftanlauf, Leerlaufdrehzahlbegrenzung, Überlastsicherung, Blockierschutz. Tippschalter mit Arretierung. Personenschutzschalter (PRCD). Lastdrehzahl Bohrspindel 580 min⁻¹. Wasserzuführeinrichtung mit einstellbarem Absperrventil und Schnellkupplung mit Wasserstopp und Schlauchanschluss 1/2". Gegenhalter. Anbohrhilfe G 1/2 UDKB mit Bohrer $\varnothing 8$ mm, Sechskant-Stiftschlüssel SW 3. Einmaulschlüssel SW 32. Im stabilen Stahlblechkasten.

	Art.-Nr.	€
	180010R220	1.740,00

Andere Netzspannungen auf Anfrage.

Lieferumfang

REMS Picus S1 Set Simplex 2. REMS Picus S1 Basic-Pack und Bohrständer REMS Simplex 2 inklusive Werkzeugen und Befestigungs-Set für Mauerwerk und Beton.

	Art.-Nr.	€
	180032R220	2.830,00

Andere Netzspannungen auf Anfrage.



REMS Picus S1 Set Simplex 2

Zubehör

Bezeichnung	Art.-Nr.	€
Picus S1 Antriebsmaschine	180000R220	1.590,00
Stahlblechkasten mit Einlage	180600R	149,00

Universal-Diamant-Kernbohrkronen, induktiv gelötet, wiederbelegbar, siehe Seite 360 – 361.

Universal-Diamant-Kernbohrkronen LS, lasergeschweißt, hochtemperaturbeständig, siehe Seite 362 – 363.

Staubschutztüren, siehe Seite 120.

Detect B. Elektronisches Bohrlochmittelpunkt-Ortungsgerät, zur exakten Bestimmung der Ein- und Austrittsmittelpunkte von Durchgangsbohrungen, siehe Seite 370.

REMS Pull 2 L / M, Trocken- und Nasssauger, siehe Seite 374.

Weiteres Zubehör siehe Seite 358 – 359.



Leistungsstarkes, handliches Elektrowerkzeug zum Kernbohren, z. B. in Beton, Stahlbeton, Mauerwerk aller Art, Naturstein, Asphalt, Estrich aller Art. Trocken- oder Nassbohren, handgeführt oder mit Bohrständer.

Beton, Stahlbeton ≤ Ø 152 (200) mm

Mauerwerk und andere Materialien ≤ Ø 250 mm

REMS Universal-Diamant-Kernbohrkronen, auch für geeignete Antriebsmaschinen anderer Fabrikate, siehe Seite 360–363.

REMS Picus S3 – Kernbohren statt meißeln.
Einfach, schnell, vibrationsfrei, z. B. 200 mm in Stahlbeton Ø 62 mm nur 3 min.

1 System – 4 Anwendungen.
Ideal für den Installateur.

Universeller Einsatz

Universelle Antriebsmaschine zum Trocken- oder Nassbohren, handgeführt oder mit Bohrständer. Überall einsetzbar, in engen Winkeln, wandbündig. Extrem vielseitig und leistungsstark, z. B. Bohrungen in Stahlbeton, Mauerwerk und andere Materialien. Für Rohrleitungs- und Kabeldurchführungen, Lüftungskanäle, Prüfkernbohrungen.

Systemvorteil

Nur eine Sorte Universal-Diamant-Kernbohrkronen für alle REMS Picus Antriebsmaschinen und geeignete Antriebsmaschinen anderer Fabrikate. Deshalb einfache, kostengünstige Lagerhaltung. Keine Verwechslungen möglich.

Bauweise

Leistungsstarke Antriebsmaschine zum vibrationsfreien Kernbohren, mit Bohrkronen-Anschlussgewinde UNC 1 ¼ außen, G ½ innen. Kompakt, robust, baustellengericht. Nur 7,4 kg. Einfaches, schnelles Arbeiten, z. B. 200 mm in Stahlbeton Ø 62 mm nur 3 min. Praxisgerechter Spatenhandgriff und Gegenhalter für handgeführtes Bohren. Spannhals Ø 60 mm zur Aufnahme der Antriebsmaschine im Bohrständer. Wasserzuführereinrichtung zum Nassbohren, mit einstellbarem Absperrventil und Schnellkupplung mit Wasserstopp und Schlauchanschluss ½".

Antrieb

Robuster, durchzugstarker 2200 W Universalmotor. Stabiles, wartungsfreies 3-stufiges-Getriebe zur Wahl der optimalen Lastdrehzahl entsprechend dem Bohrdurchmesser. Lastdrehzahl Bohrspindel 530 min⁻¹, 1280 min⁻¹, 1780 min⁻¹. Blockierschutz durch Sicherheits-Rutschkupplung. Tippschalter mit Arretierung. Anschlussleitung mit integriertem Personenschutzschalter (PRCD).

Multifunktions-Elektronik

Multifunktions-Elektronik mit Anlaufstrombegrenzung für Sanftanlauf zum gefühlvollen Anbohren, automatischer Leerlaufdrehzahlbegrenzung zur Lärmreduzierung und Schonung des Motors, Überlastsicherung und Blockierschutz für Motor und Getriebe.

Universal-Diamant-Kernbohrkronen

Universell einsetzbar zum Trocken- und Nassbohren, handgeführt oder mit Bohrständer. Wahlweise REMS Universal-Diamant-Kernbohrkronen, induktiv gelötet, wiederbelegbar, oder REMS Universal-Diamant-Kernbohrkronen LS, lasergeschweißt, hochtemperaturbeständig (Seite 360–363). Anschlussgewinde UNC 1 ¼ innen. Bohrtiefe 420 mm. Speziell entwickelte, hochwertige Diamant-Segmente mit hohem Diamantanteil und spezieller Bindung, für hervorragende Bohrleistung und besonders hohe Standzeit. Ideal für universellen Einsatz in Stahlbeton und Mauerwerk. Adapter zur Verwendung der REMS Universal-Diamant-Kernbohrkronen in Antriebsmaschinen anderer Fabrikate, als Zubehör. Leichtlösering, für leichtes Lösen der Diamant-Kernbohrkrone, als Zubehör.

Staubabsaugung nach EN 60335-2-69

Beim Bearbeiten mineralischer Baustoffe, z. B. Beton, Stahlbeton, Mauerwerk, Estrich, fällt in hohem Maß quarzhaltiger, gesundheitsgefährdender mineralischer Staub (Quarzfeinstaub) an. Das Einatmen von Quarzfeinstaub ist gesundheitsschädlich. Nach EN 60335-2-69 ist vorgeschrieben, zum Saugen von gesundheitsgefährdenden Stäuben mit einem Expositionsgrenzwert/Arbeitsplatzgrenzwert > 0,1 mg/m³ mindestens einen Sicherheitssauger der Staubklasse M einzusetzen. Nationale Vorschriften beachten.

Saugrotor zur Staubabsaugung beim Trockenbohren mit Anschluss für REMS Pull 2 und andere geeignete Sauger, als Zubehör (Seite 359). REMS Pull 2 M, Trocken- und Nasssauger, zertifiziert zum Saugen von gesundheitsgefährdenden Stäuben der Staubklasse M (Seite 374).

Anbohrhilfe

Anbohrhilfe G ½ UDKB, mit Bohrungen zur Absaugung des Bohrstaubes aus dem Bohrloch durch Saugrotor zur Staubabsaugung, mit Hartmetall-Steinbohrer Ø 8 mm, als Zubehör.

Wasserabsaugvorrichtung

Wasserabsaugvorrichtung zum Nassbohren bis Ø 170 mm, bestehend aus Wassersammelring mit Anschluss für REMS Pull 2 oder andere geeignete Nasssauger, Druckring, Gummischeibe Ø 200 mm, anpassbar an Durchmesser der Bohrkronen, und Universalniederhalter für alle REMS Bohrständer, als Zubehör.

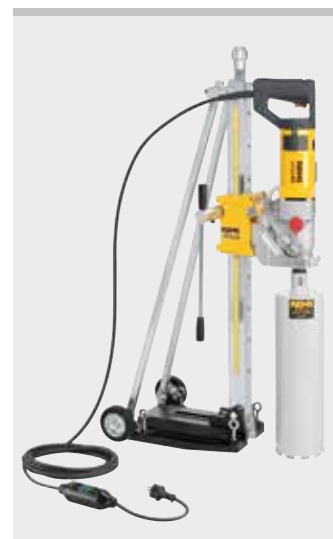

Info



REMS Simplex 2



REMS Titan

Bohrständer

Wahlweise Bohrständer REMS Simplex 2 oder REMS Titan einsetzbar (Seite 358).

REMS Detect B

Elektronisches Bohrlochmittelpunkt-Ortungsgerät, zur exakten Bestimmung der Ein- und Austrittsmittelpunkte von Durchgangsbohrungen, siehe Seite 370.



REMS Picus S3 Basic-Pack



REMS Picus S3 Set Titan



REMS Picus S3 Set 62-82-132 Titan

Lieferumfang

REMS Picus S3 Basic-Pack. Elektrische Diamant-Kernbohrmaschine für Kernbohrungen in Beton, Stahlbeton $\leq \varnothing 152$ (200) mm, Mauerwerk und andere Materialien $\leq \varnothing 250$ mm. Zum Trocken- oder Nassbohren, handgeführt oder mit Bohrständer. Antriebsmaschine mit Bohrkronen-Anschlussgewinde UNC 1 1/4 außen, G 1/2 innen, wartungsfreiem 3-stufigem-Getriebe mit Sicherheits-Rutschkupplung, Universalmotor 230 V, 50–60 Hz, 2200 W. Multifunktions-Elektronik mit Sanftanlauf, Leerlaufdrehzahlbegrenzung, Überlastsicherung, Blockierschutz. Tippschalter mit Arretierung. Personenschutzschalter (PRCD). Lastdrehzahl Bohrspindel 530 min⁻¹, 1280 min⁻¹, 1780 min⁻¹. Wasserzuführeinrichtung mit einstellbarem Absperrventil und Schnellkupplung mit Wasserstopp und Schlauchanschluss 1/2". Gegenhalter. Einmaulschlüssel SW 32. Im stabilen Stahlblechkasten.

	Art.-Nr.	€
	180011R220	2.170,00

Andere Netzspannungen auf Anfrage.

Lieferumfang

REMS Picus S3 Set Titan. REMS Picus S3 Basic-Pack mit Bohrständer REMS Titan inklusive Befestigungs-Set für Mauerwerk und Beton.

	Art.-Nr.	€
	180029R220	3.820,00

Andere Netzspannungen auf Anfrage.

Lieferumfang

REMS Picus S3 Set 62+82+132 Titan. REMS Picus S3 Basic-Pack mit REMS Universal-Diamant-Kernbohrkronen UDKB $\varnothing 62, 82, 132$ mm und Bohrständer REMS Titan inklusive Befestigungs-Set für Mauerwerk und Beton.

	Art.-Nr.	€
	180028R220	4.488,00

Andere Netzspannungen auf Anfrage.

Zubehör

Bezeichnung	Art.-Nr.	€
Picus S3 Antriebsmaschine	180001R220	2.020,00
Stahlblechkasten mit Einlage	180600R	149,00

Universal-Diamant-Kernbohrkronen, induktiv gelötet, wiederbelegbar, siehe Seite 360–361.

Universal-Diamant-Kernbohrkronen LS, lasergeschweißt, hochtemperaturbeständig, siehe Seite 362–363.

Staubschutztüren, siehe Seite 120.

Detect B. Elektronisches Bohrlochmittelpunkt-Ortungsgerät, zur exakten Bestimmung der Ein- und Austrittsmittelpunkte von Durchgangsbohrungen, siehe Seite 370.

REMS Pull 2 L / M, Trocken- und Nasssauger, siehe Seite 374.

Weiteres Zubehör siehe Seite 358–359.



Kompaktes, handliches Elektrowerkzeug zum Kernbohren, z. B. in Beton, Stahlbeton, Mauerwerk aller Art, Naturstein, Asphalt, Estrich aller Art. Mit Speed-Regulation. Trocken- oder Nassbohren, handgeführt oder mit Bohrständer.

Beton, Stahlbeton $\leq \varnothing 162 (200) \text{ mm}$

Mauerwerk und andere Materialien $\leq \varnothing 250 \text{ mm}$

REMS Universal-Diamant-Kernbohrkronen, auch für geeignete Antriebsmaschinen anderer Fabrikate, siehe Seite 360–363.

REMS Picus SR – Kernbohren statt meißeln.
Einfach, schnell, vibrationsfrei, z. B. 200 mm in Stahlbeton $\varnothing 62 \text{ mm}$ nur 3 min. Mit Speed-Regulation.

1 System – 4 Anwendungen.

Ideal für den Installateur.

Universeller Einsatz

Universelle Antriebsmaschine zum Trocken- oder Nassbohren, handgeführt oder mit Bohrständer. Überall einsetzbar, in engen Winkeln, wandbündig. Extrem vielseitig und leistungsstark, z. B. Bohrungen in Stahlbeton, Mauerwerk und andere Materialien. Für Rohrleitungs- und Kabeldurchführungen, Lüftungskanäle, Prüfkernbohrungen.

Systemvorteil

Nur eine Sorte Universal-Diamant-Kernbohrkronen für alle REMS Picus Antriebsmaschinen und geeignete Antriebsmaschinen anderer Fabrikate. Deshalb einfache, kostengünstige Lagerhaltung. Keine Verwechslungen möglich.

Bauweise

Kompakte Antriebsmaschine zum vibrationsfreien Kernbohren, mit Bohrkronen-Anschlussgewinde UNC 1 ¼ außen, G ½ innen. Robust, baustellengerecht. Superleicht, nur 6,4 kg. Einfaches, schnelles Arbeiten, z. B. 200 mm in Stahlbeton $\varnothing 62 \text{ mm}$ nur 3 min. Praxisgerechter Spatenhandgriff und Gegenhalter für handgeführtes Bohren. Spannhals $\varnothing 60 \text{ mm}$ zur Aufnahme der Antriebsmaschine im Bohrständer. Distanzstück Set zur zusätzlichen Stabilisierung der Antriebsmaschine REMS Picus SR am Bohrständer REMS Titan. Wasserzuführeinrichtung zum Nassbohren, mit einstellbarem Absperrventil und Schnellkupplung mit Wasserstopp und Schlauchanschluss ½".

Antrieb

Robuster, durchzugstarker 2200 W Universalmotor. Überhitzungsschutz durch Temperaturüberwachung der Feldwicklung des Motors mit PTC-Widerstand (Positive Temperature Coefficient). Stabiles, wartungsfreies 2-stufiges Getriebe. Blockierschutz durch Sicherheits-Rutschkupplung. Tippschalter mit Arretierung. Anschlussleitung mit integriertem Personenschutzschalter (PRCD).

Speed-Regulation

Stufenlose elektronische Drehzahlregelung der Antriebsmaschine zur materialgerechten Wahl der Drehzahl. Die Drehzahl ist am Stellrad stufenlos einstellbar: 250 min⁻¹ bis 500 min⁻¹ (1. Gang) bzw. 600 min⁻¹ bis 1200 min⁻¹ (2. Gang). Die zur Regelung eingesetzte Tacho-Drehzahlregelelektronik hält die vorgewählte Drehzahl unter Belastung konstant. Die Drehzahl der Bohrkronen wird so lange auf dem Sollwert gehalten, bis diese auf einen Widerstand stößt und einen kritischen Wert unterschreitet. Der Antriebsmotor bleibt stehen. Wird die Antriebsmaschine wieder entlastet, wird die Soll Drehzahl wieder angefahren, so dass augenblicklich mit der Soll Drehzahl weitergearbeitet werden kann (Patent EP 2 085 191). Vorteil: Die für das jeweilige Material und den Bohrkronendurchmesser vorgewählte optimale Bohrgeschwindigkeit (Lastdrehzahl) bleibt während des gesamten Bohrfortschritts erhalten. Für beste Bohrleistung und höchste Standzeit der Bohrkronen.

Multifunktions-Elektronik

Multifunktions-Elektronik mit Anlaufstrombegrenzung für Sanftanlauf zum gefühlvollen Anbohren, automatischer Leerlaufdrehzahlbegrenzung zur Lärmreduzierung und Schonung des Motors, Überlastsicherung und Blockierschutz für Motor und Getriebe.

Universal-Diamant-Kernbohrkronen

Universell einsetzbar zum Trocken- und Nassbohren, handgeführt oder mit Bohrständer. Wahlweise REMS Universal-Diamant-Kernbohrkronen, induktiv gelötet, wiederbelegbar, oder REMS Universal-Diamant-Kernbohrkronen LS, lasergeschweißt, hochtemperaturbeständig (Seite 360–363). Anschlussgewinde UNC 1 ¼ innen. Bohrtiefe 420 mm. Speziell entwickelte, hochwertige Diamant-Segmente mit hohem Diamantanteil und spezieller Bindung, für hervorragende Bohrleistung und besonders hohe Standzeit. Ideal für universellen Einsatz in Stahlbeton und Mauerwerk. Adapter zur Verwendung der REMS Universal-Diamant-Kernbohrkronen in Antriebsmaschinen anderer Fabrikate, als Zubehör. Leichtlösering, für leichtes Lösen der Diamant-Kernbohrkrone, als Zubehör.

Staubabsaugung nach EN 60335-2-69

Beim Bearbeiten mineralischer Baustoffe, z. B. Beton, Stahlbeton, Mauerwerk, Estrich, fällt in hohem Maß quarzhaltiger, gesundheitsgefährdender mineralischer Staub (Quarzfeinstaub) an. Das Einatmen von Quarzfeinstaub ist gesundheits-schädlich. Nach EN 60335-2-69 ist vorgeschrieben, zum Saugen von gesundheits-gefährdenden Stäuben mit einem Expositionsgrenzwert/Arbeitsplatzgrenzwert > 0,1 mg/m³ mindestens einen Sicherheitssauger der Staubklasse M einzusetzen. Nationale Vorschriften beachten.

Patent EP 2 085 191



Deutsches Qualitätsprodukt

Mit Speed-Regulation für beste Bohrleistung und höchste Standzeit der Bohrkronen.



Info



REMS Simplex 2



REMS Titan

Saugrotor zur Staubabsaugung beim Trockenbohren mit Anschluss für REMS Pull 2 und andere geeignete Sauger, als Zubehör (Seite 359). REMS Pull 2 M, Trocken- und Nasssauger, zertifiziert zum Saugen von gesundheitsgefährdenden Stäuben der Staubklasse M (Seite 374).

Anbohrhilfe

Anbohrhilfe G ½ UDKB, mit Bohrungen zur Absaugung des Bohrstaubes aus dem Bohrloch durch Saugrotor zur Staubabsaugung, mit Hartmetall-Steinbohrer Ø 8 mm, als Zubehör.

Bohrständer

Wahlweise Bohrständer REMS Simplex 2 oder REMS Titan einsetzbar (Seite 358).

Wasserabsaugvorrichtung

Wasserabsaugvorrichtung zum Nassbohren bis Ø 170 mm, bestehend aus Wasser-sammelring mit Anschluss für REMS Pull 2 oder andere geeignete Nasssauger, Druckring, Gummischeibe Ø 200 mm, anpassbar an Durchmesser der Bohrkronen, und Universalniederhalter für alle REMS Bohrständer, als Zubehör.

REMS Detect B

Elektronisches Bohrlochmittelpunkt-Ortungsgerät, zur exakten Bestimmung der Ein- und Austrittsmittelpunkte von Durchgangsbohrungen, siehe Seite 370.



REMS Picus SR Basic-Pack



REMS Picus SR Set Titan



REMS Picus SR Set 62-82-132 Titan

Lieferumfang

REMS Picus SR Basic-Pack. Elektrische Diamant-Kernbohrmaschine mit Speed-Regulation. Für Kernbohrungen in Beton, Stahlbeton ≤ Ø 162 (200) mm, Mauerwerk und andere Materialien ≤ Ø 250 mm. Zum Trocken- oder Nassbohren, handgeführt oder mit Bohrständer. Antriebsmaschine mit Bohrkronen-Anschlussgewinde UNC 1¼ außen, G ½ innen, wartungsfreiem 2-stufigem-Getriebe mit Sicherheits-Rutschkupplung, Universalmotor 230V, 50–60 Hz, 2200 W. Stufenlose elektronische Drehzahlregelung 250 min⁻¹ bis 500 min⁻¹ (1. Gang) bzw. 600 min⁻¹ bis 1200 min⁻¹ (2. Gang), Überhitzungsschutz. Multifunktions-Elektronik mit Sanftanlauf, Leerlaufdrehzahlbegrenzung, Überlastsicherung, Blockierschutz. Tippschalter mit Arretierung. Personenschutzschalter (PRCD). Wasserzuführ-einrichtung mit einstellbarem Absperrventil und Schnellkupplung mit Wasserstopp und Schlauchanschluss ½". Gegenhalter. Distanzstück Set. Einmaul-schlüssel SW 32. Im stabilen Stahlblechkasten.

	Art.-Nr.	€
	183010R220	1.820,00

Andere Netzspannungen auf Anfrage.

Lieferumfang

REMS Picus SR Set Titan. REMS Picus SR Basic-Pack mit Bohrständer REMS Titan, inklusive Befestigungs-Set für Mauerwerk und Beton.

	Art.-Nr.	€
	183022R220	3.280,00

Andere Netzspannungen auf Anfrage.

Lieferumfang

REMS Picus SR Set 62+82+132 Titan. REMS Picus SR Basic-Pack mit Bohrständer REMS Titan, inklusive Befestigungs-Set für Mauerwerk und Beton und REMS Universal-Diamant-Kernbohrkronen UDKB Ø 62, 82, 132 mm.

	Art.-Nr.	€
	183023R220	3.790,00

Andere Netzspannungen auf Anfrage.

Zubehör

Bezeichnung	Art.-Nr.	€
Picus SR Antriebsmaschine	183000R220	1.440,00
Distanzstück Set zur zusätzlichen Stabilisierung der Antriebsmaschine REMS Picus SR am Bohrständer REMS Titan, bestehend aus Distanzstück und 2 Zylinderschrauben M 8 x 65	183632R	51,80
Stahlblechkasten mit Einlagen	180600R	149,00
Universal-Diamant-Kernbohrkronen , induktiv gelötet, wiederbelegbar, siehe Seite 360–361.		
Universal-Diamant-Kernbohrkronen LS , lasergeschweißt, hochtemperaturbeständig, siehe Seite 362–363.		
Staubschutztüren , siehe Seite 120.		
Detect B. Elektronisches Bohrlochmittelpunkt-Ortungsgerät, zur exakten Bestimmung der Ein- und Austrittsmittelpunkte von Durchgangsbohrungen, siehe Seite 370.		
REMS Pull 2 L / M. Trocken- und Nasssauger, siehe Seite 374		
Weiteres Zubehör siehe Seite 358–359.		



Leistungsstarke, robuste Kernbohrmaschine zum Kernbohren, z. B. in Beton, Stahlbeton, Mauerwerk aller Art, Naturstein, Asphalt, Estrich aller Art. Trocken- oder Nassbohren mit Bohrständern.

Beton, Stahlbeton, Mauerwerk und andere Materialien Ø 40 – 300 mm

REMS Universal-Diamant-Kernbohrkronen, auch für geeignete Antriebsmaschinen anderer Fabrikate, siehe Seite 360 – 363.

REMS Picus S2/3,5 – Kernbohren statt meißeln.
Einfach, schnell, vibrationsfrei, z. B. 200 mm in Stahlbeton Ø 62 mm nur 2 min.

Universeller Einsatz

Universelle Antriebsmaschine zum Trocken- oder Nassbohren. Überall einsetzbar, in engen Winkeln, wandbündig. Extrem vielseitig und leistungsstark, z. B. Bohrungen in Stahlbeton, Mauerwerk und andere Materialien. Für Rohrleitungs- und Kabeldurchführungen, Lüftungskanäle, Prüfkernbohrungen.

Systemvorteil

Nur eine Sorte Universal-Diamant-Kernbohrkronen für alle REMS Picus Antriebsmaschinen und geeignete Antriebsmaschinen anderer Fabrikate. Deshalb einfache, kostengünstige Lagerhaltung. Keine Verwechslungen möglich.

Bauweise

Leistungsstarke Antriebsmaschine zum vibrationsfreien Kernbohren, mit Bohrkronen-Anschlussgewinde UNC 1¼ außen. Leichtlösering, für leichtes Lösen der Diamant-Kernbohrkrone. Kompakt, robust, baustellengericht. Gewicht nur 14,4 kg. Einfaches, schnelles Arbeiten, z. B. 200 mm in Stahlbeton Ø 62 mm nur 2 min. Motorplatte für Schnellspannung am Bohrständern. Wasserzuführereinrichtung zum Nassbohren, mit einstellbarem Absperrventil und Schnellkupplung mit Wasserstopp und Schlauchanschluss ½".

Antrieb

Robuster, durchzugstarker 3420 W Universalmotor. Stabiles, wartungsfreies 2-stufiges-Getriebe zur Wahl der optimalen Lastdrehzahl entsprechend dem Bohrdurchmesser. Lastdrehzahl Bohrspindel 320 min⁻¹, 760 min⁻¹. Blockierschutz durch Sicherheits-Rutschkupplung. Wippenschalter. Anschlussleitung mit integriertem Personenschutzschalter (PRCD).

Multifunktions-Elektronik

Multifunktions-Elektronik mit Anlaufstrombegrenzung für Sanftanlauf zum gefühlvollen Anbohren, automatischer Leerlaufdrehzahlbegrenzung zur Lärmreduzierung und Schonung des Motors, Überlastsicherung und Blockierschutz für Motor und Getriebe.

Universal-Diamant-Kernbohrkronen

Universell einsetzbar zum Trocken- und Nassbohren, handgeführt oder mit Bohrständern. Wahlweise REMS Universal-Diamant-Kernbohrkronen, induktiv gelötet, wiederbelegbar, oder REMS Universal-Diamant-Kernbohrkronen LS, lasergeschweißt, hochtemperaturbeständig (Seite 360 – 363). Anschlussgewinde UNC 1¼ innen. Bohrtiefe 420 mm. Speziell entwickelte, hochwertige Diamant-Segmente mit hohem Diamantanteil und spezieller Bindung, für hervorragende Bohrleistung und besonders hohe Standzeit. Ideal für universellen Einsatz in Stahlbeton und Mauerwerk. Adapter zur Verwendung der REMS Universal-Diamant-Kernbohrkronen in Antriebsmaschinen anderer Fabrikate, als Zubehör. Leichtlösering, für leichtes Lösen der Diamant-Kernbohrkrone, als Zubehör.

Bohrständern REMS Titan

Robuster, besonders stabiler Bohrständern zum Kernbohren in Stahlbeton u. a. Materialien bis Ø 300 mm. Für höchste Ansprüche. Bohrsäule aus biege- und verwindungssteifem 4-kant-Präzisionsstahlrohr Ø 50 mm, kaltverfestigt, extra eng toleriert, für vibrationsarme Führung des Vorschubschlittens. Stufenlos schwenkbar mit Gradeinteilung bis 45°, mit 2-facher Abstützung durch verstellbare, einstückige Stahlstreben, für höchsten Vorschubdruck. Besonders stabile, 3-seitige Führung der Bohrsäule in der Grundplatte und 3-fache kreuzweise Befestigung, für hohe Steifigkeit beim senkrechten Bohren. 4 Ringschrauben zum Ausgleichen von Bodenunebenheiten, für exakten Stand. Bohrtiefenskala. Vorschubschlitten durch einstellbare und vorgespannte Kunststoffgleitlager allseits geführt. Präziser Vorschubantrieb garantiert leichtes, schwingungsarmes Anbohren und präzisen, vibrationsarmen Bohrvorschub. Für hohen Vorschubdruck und lange Lebensdauer der Bohrkronen. Im Vorschubschlitten integrierte Libelle für exakte Ausrichtung des Bohrständerns. Arretierung des Vorschubschlittens für einfache Montage der Bohrkronen und sicheren Transport. Verwindungssteife Verschlussplatte aus verschleißfestem Sphäroguss. Schnellspannvorrichtung, zur Aufnahme von Antriebsmaschinen mit geeigneter Anschlussplatte. Besonders stabiler Spannwinkel, biege- und verwindungssteif, zur Aufnahme von Antriebsmaschinen mit Spannhals Ø 60 mm. Kraftübersetzender Zahnstangenantrieb mit ergonomisch gestaltetem, auf beiden Seiten des Vorschubschlittens steckbarem Vorschubhebel. Breite Zahnstange aus Stahl. Grundplatte mit Nut für Dichtring der Vakuumbefestigung. Vakuumbefestigung als Zubehör. Bohrsäule mit einstellbarem Spannkopf zum Spannen des Bohrständerns zwischen Decke und Boden oder zwischen zwei Wänden. Fahrbarer Bohrständern für leichten Transport. Gewicht 19,5 kg.

Mit Werkzeugen, bestehend aus Sechskant-Stiftschlüssel SW 6, Einmaulschlüssel SW 19 und SW 30 und Befestigungs-Set für Mauerwerk und Beton, bestehend aus 2 Stück Spreizanker M12 für Mauerwerk, 10 Stück Einschlaganker M12 für Beton, Setzeisen für Einschlaganker M12, Kordelgewindestange M12 x 52, Schnellspannmutter, Scheibe, Hartmetall-Steinbohrer Ø 15 mm SDS-plus, im Karton.



Info



REMS Titan

Wasserabsaugvorrichtung

Wasserabsaugvorrichtung zum Nassbohren bis Ø 170 mm, bestehend aus Wasser-sammelring mit Anschluss für REMS Pull 2 oder andere geeignete Nasssauger, Druckring, Gummischeibe Ø 200 mm, anpassbar an Durchmesser der Bohrkronen, und Universalniederhalter für alle REMS Bohrstände, als Zubehör.

REMS Detect B

Elektronisches Bohrlochmittelpunkt-Ortungsgerät, zur exakten Bestimmung der Ein- und Austrittsmittelpunkte von Durchgangsbohrungen, siehe Seite 370.



REMS Picus S2/3,5 Basic-Pack

Lieferumfang

REMS Picus S2/3,5 Basic-Pack. Elektrische Diamant-Kernbohrmaschine für Kernbohrungen in Beton, Stahlbeton, Mauerwerk aller Art, Naturstein, Asphalt, Estrich aller Art, Ø 40–300 mm. Zum Trocken- oder Nassbohren mit Bohrstände. Antriebsmaschine mit Bohrkronen-Anschlussgewinde UNC 1¼ außen, wartungs-freiem 2-stufigem-Getriebe mit Sicherheits-Rutschkupplung, Universalmotor 230 V, 50–60 Hz, 3420 W. Multifunktions-Elektronik mit Sanftanlauf, Leerlauf-drehzahlbegrenzung, Überlastsicherung, Blockierschutz, Wippenschalter. Personenschutzschalter (PRCD). Lastdrehzahl Bohrspindel 320 min⁻¹, 760 min⁻¹. Wasserzuführeinrichtung mit einstellbarem Absperrventil und Schnellkupplung mit Wasserstopp und Schlauchanschluss ½". Leichtlösering. Einmaulschlüssel SW 32. Im Karton.

	Art.-Nr.	€
	180012R220	3.390,00

Andere Netzspannungen auf Anfrage.

Lieferumfang

REMS Picus S2/3,5 Set Titan. REMS Picus S2/3,5 Basic-Pack mit Bohrstände REMS Titan inklusive Befestigungs-Set für Mauerwerk und Beton.

	Art.-Nr.	€
	180030R220	5.040,00

Andere Netzspannungen auf Anfrage.



REMS Picus S2/3,5 Set Titan

Zubehör

Bezeichnung

Universal-Diamant-Kernbohrkronen, induktiv gelötet, wiederbelegbar, siehe Seite 360–361.

Universal-Diamant-Kernbohrkronen LS, lasergeschweißt, hochtemperaturbeständig, siehe Seite 362–363.

Stabschutztüren, siehe Seite 120.

Detect B. Elektronisches Bohrlochmittelpunkt-Ortungsgerät, zur exakten Bestimmung der Ein- und Austrittsmittelpunkte von Durchgangsbohrungen, siehe Seite 370.

REMS Pull 2 L / M, Trocken- und Nasssauger, siehe Seite 374

Weiteres Zubehör siehe Seite 358–359.



Lieferumfang

REMS Simplex 2. Robuster, handlicher Bohrständer zum Kernbohren bis Ø 202 mm. Bohrsäule aus biege- und verwindungssteifem 4-kant-Präzisionsstahlrohr \varnothing 50 mm, kaltverfestigt, extra eng toleriert, für vibrationsarme Führung des Vorschubschlittens. Bohrsäule in stabilem Standfuß geführt und 2-fach geschraubt, für hohe Steifigkeit beim Bohren. Standfuß aus Stahlprofil. 4 Stellschrauben zum Ausgleichen von Bodenunebenheiten, für exakten Stand. Spannwinkel zur Aufnahme von Antriebsmaschinen mit Spannhals \varnothing 60 mm. Vorschubschlitten durch einstellbare und vorgespannte Kunststoffgleitlager allseits geführt. Präziser Vorschubantrieb garantiert leichtes, schwingungsarmes Anbohren und präzisen, vibrationsarmen Bohrvorschub. Für hohen Vorschubdruck und lange Lebensdauer der Bohrkronen. Im Vorschubschlitten integrierte Libelle für exakte Ausrichtung des Bohrständers. Arretierung des Vorschubschlittens für einfache Montage der Bohrkronen und sicheren Transport. Stabiler Spannwinkel, biege- und verwindungssteif, zur Aufnahme von Antriebsmaschinen mit Spannhals \varnothing 60 mm. Kraftübersetzender Zahnstangenantrieb mit ergonomisch gestaltetem, auf beiden Seiten des Vorschubschlittens steckbarem Vorschubhebel. Breite Zahnstange aus Stahl. Gewicht 12 kg.

Mit Werkzeugen, bestehend aus Sechskant-Stiftschlüssel SW 6, Einmaulschlüssel SW 19 und SW 30 und Befestigungs-Set für Mauerwerk und Beton, bestehend aus 2 Stück Spreizanker M12 für Mauerwerk, 10 Stück Einschlaganker M12 für Beton, Setzeisen für Einschlaganker M12, Kordelgewindestange mit Gewinde M12 \times 52, Schnellspann-Mutter, Scheibe, Hartmetall-Steinbohrer \varnothing 15 mm SDS-plus, im Karton. Für REMS Picus S1, REMS Picus S3, REMS Picus SR, REMS Picus DP und andere Fabrikate.

	Art.-Nr.	€
	183700R	1.090,00



Deutsches Qualitätsprodukt

Lieferumfang

REMS Titan. Robuster, besonders stabiler Bohrständer zum Kernbohren in Stahlbeton u. a. Materialien bis \varnothing 300 mm. Für höchste Ansprüche. Bohrsäule aus biege- und verwindungssteifem 4-kant-Präzisionsstahlrohr \varnothing 50 mm, kaltverfestigt, extra eng toleriert, für vibrationsarme Führung des Vorschubschlittens. Stufenlos schwenkbar mit Gradeinteilung bis 45°, mit 2-facher Abstützung durch verstellbare, einstückige Stahlstreben, für höchsten Vorschubdruck. Besonders stabile, 3-seitige Führung der Bohrsäule in der Grundplatte und 3-fache kreuzweise Befestigung, für hohe Steifigkeit beim senkrechten Bohren. 4 Ringschrauben zum Ausgleichen von Bodenunebenheiten, für exakten Stand. Bohrtiefenskala. Vorschubschlitten durch einstellbare und vorgespannte Kunststoffgleitlager allseits geführt. Präziser Vorschubantrieb garantiert leichtes, schwingungsarmes Anbohren und präzisen, vibrationsarmen Bohrvorschub. Für hohen Vorschubdruck und lange Lebensdauer der Bohrkronen. Im Vorschubschlitten integrierte Libelle für exakte Ausrichtung des Bohrständers. Arretierung des Vorschubschlittens für einfache Montage der Bohrkronen und sicheren Transport. Verwindungssteife Verschlussplatte aus verschleißfestem Sphäroguss. Schnellspannvorrichtung, zur Aufnahme von Antriebsmaschinen mit geeigneter Anschlussplatte. Besonders stabiler Spannwinkel, biege- und verwindungssteif, zur Aufnahme von Antriebsmaschinen mit Spannhals \varnothing 60 mm. Kraftübersetzender Zahnstangenantrieb mit ergonomisch gestaltetem, auf beiden Seiten des Vorschubschlittens steckbarem Vorschubhebel. Breite Zahnstange aus Stahl. Grundplatte mit Nut für Dichtring der Vakuumbefestigung. Vakuumbefestigung als Zubehör. Bohrsäule mit einstellbarem Spannkopf zum Spannen des Bohrständers zwischen Decke und Boden oder zwischen zwei Wänden. Fahrbarer Bohrständer für leichten Transport. Gewicht 19,5 kg.

Mit Werkzeugen, bestehend aus Sechskant-Stiftschlüssel SW 6, Einmaulschlüssel SW 19 und SW 30 und Befestigungs-Set für Mauerwerk und Beton, bestehend aus 2 Stück Spreizanker M12 für Mauerwerk, 10 Stück Einschlaganker M12 für Beton, Setzeisen für Einschlaganker M12, Kordelgewindestange mit Gewinde M12 \times 52, Schnellspann-Mutter, Scheibe, Hartmetall-Steinbohrer \varnothing 15 mm SDS-plus, im Karton.

Systemvorteil: Für REMS Picus S1, REMS Picus S3, REMS Picus SR, REMS Picus S2/3,5, REMS Picus DP und andere Fabrikate. Bei Verwendung mit REMS Picus SR Distanzstück Set (siehe unten) verwenden.

	Art.-Nr.	€
	183600R	1.650,00

Bezeichnung	Art.-Nr.	€
Distanzstück Set zur zusätzlichen Stabilisierung der Antriebsmaschine REMS Picus SR am Bohrständer REMS Titan, bestehend aus Distanzstück und 2 Zylinderschrauben M 8 \times 65	183632R	51,80



Deutsches Qualitätsprodukt



Bezeichnung	Art.-Nr.	€
Druckwasserbehälter für 10 l Wasser, zum Nassbohren ohne Wasseranschluss	182006R	220,00
Bohrschablone Titan zum einfachen Setzen der Befestigungsbohrungen. Für Bohrstände REMS Titan.	183605R	61,50
Hartmetall-Steinbohrer Ø 15 mm SDS-plus für Einschlaganker M12	079018	30,10
Einschlaganker M12, 50er-Pack , für Beton	079005R50	118,00
Setzeisen für Einschlaganker M12	182050R	17,20
Hartmetall-Steinbohrer Ø 20 mm SDS-plus für Spreizanker M12	079019	67,70
Spreizanker M12, 10er-Pack , für Mauerwerk, wiederverwendbar	079006R10	111,00
Schnellspann-Set 160 zur Befestigung des Bohrständers mit Anker, bestehend aus Kordelgewindestange 160 mm mit Gewinde M12 x 52, Schnellspann-Mutter, Scheibe.	079010	77,60
Schnellspann-Set 500 zur Befestigung des Bohrständers ohne Anker, bestehend aus Kordelgewindestange 500 mm, 2 Schnellspann-Muttern, 2 Scheiben	183607R	70,50
Vakuumbefestigung Titan , bestehend aus Abdeckplatte mit Nippel für Schlauchanschluss 3/8" und Dichtring für Grundplatte.	183603R	106,00
Vakuumpumpe , für Vakuum ≤ -900 mbar (90%), bestehend aus trockenlaufender Drehschieberpumpe, ölfrei, Förderleistung 6 m³/h, Kondensatormotor 230 V, 50-60 Hz, 250 W, spritzwassergeschützt, innenliegender Ansaugfilter mit Schalldämpferfunktion und 5 m PVC-Gewebeschlauch mit Schnellkupplung.	183670R220	2.040,00
Laser-Bohrmittelanzeiger	183604R	139,00
Anbohrhilfe G 1/2 UDKB , mit Bohrungen zur Absaugung des Bohrstaubes aus dem Bohrloch durch Saugrotor zur Staubabsaugung (Art.-Nr. 180160 R), mit Hartmetall-Steinbohrer Ø 8 mm	180140R	98,00
Hartmetall-Steinbohrer Ø 8 mm für Anbohrhilfe	079013	20,20
Einmaulschüssel SW 41 zum Lösen der Universal-Diamant-Kernbohrkronen	079003	40,90
Leichtlösering , für leichtes Lösen der Diamant-Kernbohrkrone	180015	22,10
Bohrkronen-Verlängerung 200 mm	180155R	65,30
Schärfstein für Diamant-Kernbohrkronen	079012	69,00
Dosenlibelle , magnetisch, zum Ausrichten des Bohrständers	182010R	80,20
Saugrotor zur Staubabsaugung mit Anschlussgewinde G 1/2 außen, UNC 1 1/4 außen und mit Anschluss für REMS Pull 2 und andere geeignete Sauger.	180160R	186,00
Wasserabsaugvorrichtung zum Nassbohren bis Ø 170 mm, bestehend aus Wassersammelring mit Druckring, Gummischeibe Ø 200 mm und Universalniederhalter für alle REMS Bohrstände.	183606R	420,00
Gummischeibe Ø 200 mm, 10er-Pack , für Wasserabsaugvorrichtung	183675R10	79,50
Detect B . Elektronisches Bohrlochmittelpunkt-Ortungsgerät, zur exakten Bestimmung der Ein- und Austrittsmittelpunkte von Durchgangsbohrungen, siehe Seite 370.		
Staubschutztüren , siehe Seite 120.		
REMS Pull 2 L / M , Trocken- und Nasssauger, zertifiziert als Sauger und Entstauber zur Aufnahme gesundheitsgefährdender Stäube nach EN 60335-2-69, siehe Seite 374		

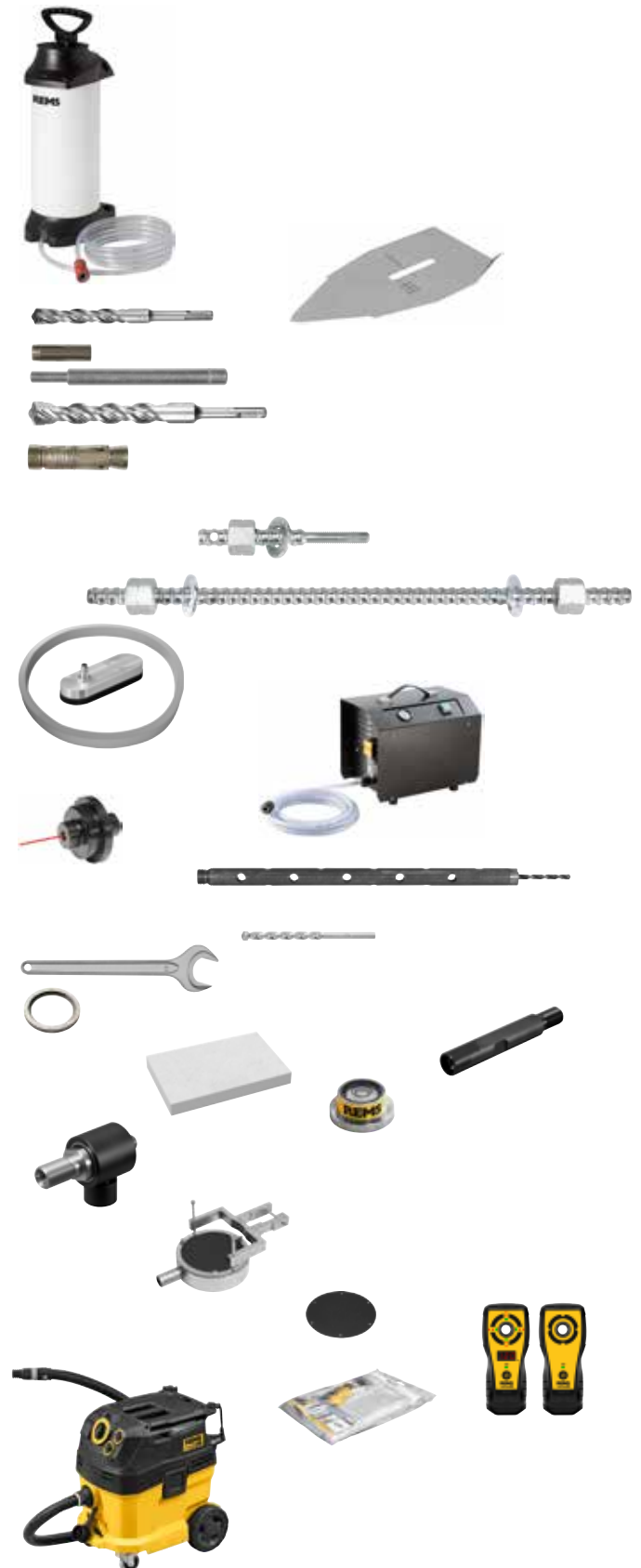

Hochwertige Universal-Diamant-Kernbohrkronen. Induktiv gelötet. Universell einsetzbar zum Trocken- und Nassbohren, handgeführt oder mit Bohrständer. Ideal für universellen Einsatz in Stahlbeton, Mauerwerk und andere Materialien.

Beton, Stahlbeton, Mauerwerk aller Art, Naturstein, Asphalt, Estrich aller Art und andere Ø 32 – 300 mm

REMS Universal-Diamant-Kernbohrkronen – Induktiv gelötet. Diamant-Segmente mit keilförmigem Anschnitt für schnelles, leichtes und ruhiges Anbohren. Universell einsetzbar für viele Materialien. Ideal für den Installateur.

Universell einsetzbar für viele Materialien, zum Trocken- und Nassbohren, handgeführt oder mit Bohrständer.

Einheitliches Anschlussgewinde UNC 1¼ innen. Bohrtiefe 420 mm.

Speziell entwickelte, hochwertige Diamant-Segmente mit hohem Diamantanteil und spezieller Bindung, für hervorragende Bohrleistung und besonders hohe Standzeit. Ideal für universellen Einsatz in Stahlbeton und Mauerwerk.

Diamant-Segmente mit keilförmigem Anschnitt ("Dachform") für schnelles, leichtes und ruhiges Anbohren. Induktiv gelötet auf vollautomatischen Lötanlagen für gleichbleibend hohe Qualität der Lötverbindung. Bohrrohre mit gelöteten Diamant-Segmenten sind durch einfaches Hartlöten wiederbelegbar.

Leichtlösering, für leichtes Lösen der Diamant-Kernbohrkrone, als Zubehör.

Antrieb durch alle Antriebsmaschinen REMS Picus und geeignete Antriebsmaschinen anderer Fabrikate mit Anschlussgewinde UNC 1¼ außen. Adapter zum Anschluss von REMS Universal-Diamant-Kernbohrkronen an Antriebsmaschinen mit anderem Anschlussgewinde/anderer Werkzeugaufnahme, als Zubehör.

Beim Trockenbohren entstehende Stäube mit Sicherheitssauger REMS Pull 2 M, zertifiziert zum Saugen von gesundheitsgefährdenden Stäuben der Staubklasse M (Seite 374), absaugen.



Info

Lieferumfang

REMS Universal-Diamant-Kernbohrkrone. Induktiv gelötet, wiederbelegbar. Universell einsetzbar zum Trocken- und Nassbohren, handgeführt oder mit Bohrständler. Für viele Materialien, z. B. Beton, Stahlbeton, Mauerwerk aller Art, Naturstein, Asphalt, Estrich aller Art. Anschlussgewinde UNC 1 1/4 innen. Bohrtiefe 420 mm. Im Karton.

Ø × Bohrtiefe × Anschluss	Anzahl Segmente	Art.-Nr.	€
UDKB 32 × 420 × UNC 1 1/4	4	181010R	152,00
UDKB 42 × 420 × UNC 1 1/4	4	181015R	142,00
UDKB 52 × 420 × UNC 1 1/4	5	181020R	151,00
UDKB 62 × 420 × UNC 1 1/4	6	181025R	164,00
UDKB 72 × 420 × UNC 1 1/4	7	181030R	186,00
UDKB 82 × 420 × UNC 1 1/4	7	181035R	202,00
UDKB 92 × 420 × UNC 1 1/4	8	181040R	228,00
UDKB 102 × 420 × UNC 1 1/4	8	181045R	234,00
UDKB 112 × 420 × UNC 1 1/4	9	181050R	247,00
UDKB 122 × 420 × UNC 1 1/4	10	181055R	279,00
UDKB 127 × 420 × UNC 1 1/4	10	181059R	290,00
UDKB 132 × 420 × UNC 1 1/4	11	181060R	302,00
UDKB 152 × 420 × UNC 1 1/4	12	181065R	359,00
UDKB 162 × 420 × UNC 1 1/4	12	181070R	380,00
UDKB 182 × 420 × UNC 1 1/4	12	181075R	421,00
UDKB 200 × 420 × UNC 1 1/4	12	181080R	445,00
UDKB 225 × 420 × UNC 1 1/4	13	181085R	542,00
UDKB 250 × 420 × UNC 1 1/4	14	181090R	556,00
UDKB 300 × 420 × UNC 1 1/4	22	181095R	728,00



Zubehör

Bezeichnung	Art.-Nr.	€
Leichtlösering , für leichtes Lösen der Diamant-Kernbohrkrone	180015	22,10
Bohrkronen-Verlängerung 200 mm	180155R	65,30
Adapter UNC 1 1/4 außen auf G 1/2 außen	180052	4.908,00
Adapter UNC 1 1/4 außen auf G 1/2 innen	180056	30,50
Adapter UNC 1 1/4 außen für Hilti BI , Adapter zur Verwendung der REMS Universal-Diamant-Kernbohrkronen in Hilti Antriebsmaschinen mit Werkzeugaufnahme BI.	180053	51,50
Adapter UNC 1 1/4 außen für Hilti BU , Adapter zur Verwendung der REMS Universal-Diamant-Kernbohrkronen in Hilti Antriebsmaschinen mit Werkzeugaufnahme BU.	180054	119,00
Adapter UNC 1 1/4 außen für Hilti BL , Adapter zur Verwendung der REMS Universal-Diamant-Kernbohrkronen in Hilti Antriebsmaschinen mit Werkzeugaufnahme BL.	180057R	133,00
Schärfstein für Diamant-Kernbohrkronen	079012	69,00
Einmaulschlüssel SW 41 für Diamant-Kernbohrkronen	079003	40,90

Staubschutzhüllen, siehe Seite 120.

Weitere Adapter zur Verwendung der REMS Universal-Diamant-Kernbohrkronen in Antriebsmaschinen anderer Fabrikate, auf Anfrage.



Hochwertige Universal-Diamant-Kernbohrkronen. Lasergeschweißt. Universell einsetzbar zum Trocken- und Nassbohren, handgeführt oder mit Bohrständer. Ideal für universellen Einsatz in Stahlbeton, Mauerwerk und andere Materialien.

Beton, Stahlbeton, Mauerwerk aller Art, Naturstein, Asphalt, Estrich aller Art und andere

Ø 32 – 200 mm

REMS Universal-Diamant-Kernbohrkronen LS – Lasergeschweißt. Diamant-Segmente mit keilförmigem Anschnitt für schnelles, leichtes und ruhiges Anbohren. Universell einsetzbar für viele Materialien.

Ideal für den Installateur.

Universell einsetzbar für viele Materialien, zum Trocken- und Nassbohren, handgeführt oder mit Bohrständer.

Einheitliches Anschlussgewinde UNC 1¼ innen. Bohrtiefe 420 mm.

Speziell entwickelte, hochwertige Diamant-Segmente mit hohem Diamantanteil und spezieller Bindung, für hervorragende Bohrleistung und besonders hohe Standzeit. Ideal für universellen Einsatz in Stahlbeton und Mauerwerk.

Diamant-Segmente mit keilförmigem Anschnitt ("Dachform") für schnelles, leichtes und ruhiges Anbohren. Lasergeschweißt auf vollautomatischen Schweißanlagen für gleichbleibend hohe Qualität der Schweißverbindung. Hochtemperaturbeständig – auch bei extremer Temperaturbelastung kein Ablösen der Segmente durch Überhitzung.

Leichtlösering, für leichtes Lösen der Diamant-Kernbohrkrone, als Zubehör.

Antrieb durch alle Antriebsmaschinen REMS Picus und geeignete Antriebsmaschinen anderer Fabrikate mit Anschlussgewinde UNC 1¼ außen. Adapter zum Anschluss von REMS Universal-Diamant-Kernbohrkronen an Antriebsmaschinen mit anderem Anschlussgewinde/anderer Werkzeugaufnahme, als Zubehör.

Beim Trockenbohren entstehende Stäube mit Sicherheitssauger REMS Pull 2 M, zertifiziert zum Saugen von gesundheitsgefährdenden Stäuben der Staubklasse M (Seite 374), absaugen.



Info

Lieferumfang

REMS Universal-Diamant-Kernbohrkrone LS. Lasergeschweißt, hochtemperaturbeständig. Universell einsetzbar zum Trocken- und Nassbohren, handgeführt oder mit Bohrständer. Für viele Materialien, z. B. Beton, Stahlbeton, Mauerwerk aller Art, Naturstein, Asphalt, Estrich aller Art. Anschlussgewinde UNC 1 1/4 innen. Bohrtiefe 420 mm. Im Karton.

Ø × Bohrtiefe × Anschluss	Anzahl Segmente	Art.-Nr.	€
UDKB LS 32 × 420 × UNC 1 1/4	1	181410R	167,00
UDKB LS 42 × 420 × UNC 1 1/4	4	181415R	156,00
UDKB LS 52 × 420 × UNC 1 1/4	5	181420R	166,00
UDKB LS 62 × 420 × UNC 1 1/4	6	181425R	180,00
UDKB LS 72 × 420 × UNC 1 1/4	6	181430R	205,00
UDKB LS 82 × 420 × UNC 1 1/4	7	181435R	222,00
UDKB LS 92 × 420 × UNC 1 1/4	8	181440R	251,00
UDKB LS 102 × 420 × UNC 1 1/4	9	181445R	257,00
UDKB LS 112 × 420 × UNC 1 1/4	9	181450R	272,00
UDKB LS 122 × 420 × UNC 1 1/4	10	181455R	307,00
UDKB LS 127 × 420 × UNC 1 1/4	10	181459R	319,00
UDKB LS 132 × 420 × UNC 1 1/4	10	181460R	332,00
UDKB LS 152 × 420 × UNC 1 1/4	11	181465R	395,00
UDKB LS 162 × 420 × UNC 1 1/4	12	181470R	418,00
UDKB LS 182 × 420 × UNC 1 1/4	13	181475R	505,00
UDKB LS 200 × 420 × UNC 1 1/4	14	181480R	534,00



Zubehör

Bezeichnung	Art.-Nr.	€
Leichtlösering , für leichtes Lösen der Diamant-Kernbohrkrone	180015	22,10
Bohrkronen-Verlängerung 200 mm	180155R	65,30
Adapter UNC 1 1/4 außen auf G 1/2 außen	180052	4.908,00
Adapter UNC 1 1/4 außen auf G 1/2 innen	180056	30,50
Adapter UNC 1 1/4 außen für Hilti BI , Adapter zur Verwendung der REMS Universal-Diamant-Kernbohrkronen in Hilti Antriebsmaschinen mit Werkzeugaufnahme BI	180053	51,50
Adapter UNC 1 1/4 außen für Hilti BU , Adapter zur Verwendung der REMS Universal-Diamant-Kernbohrkronen in Hilti Antriebsmaschinen mit Werkzeugaufnahme BU	180054	119,00
Adapter UNC 1 1/4 außen für Hilti BL , Adapter zur Verwendung der REMS Universal-Diamant-Kernbohrkronen in Hilti Antriebsmaschinen mit Werkzeugaufnahme BL	180057R	133,00
Schärfstein für Diamant-Kernbohrkronen	079012	69,00
Einmaulschlüssel SW 41 für Diamant-Kernbohrkronen	079003	40,90

Staubschutzhüllen, siehe Seite 120.

Weitere Adapter zur Verwendung der REMS Universal-Diamant-Kernbohrkronen in Antriebsmaschinen anderer Fabrikate, auf Anfrage.



Kompaktes, handliches Elektrowerkzeug zum Kernbohren, z. B. in Beton, Stahlbeton, Mauerwerk aller Art, Naturstein, Asphalt, Estrich aller Art. Mit Mikro-Impuls-Technik. Speziell zum Trockenbohren, handgeführt oder mit Bohrständern.

Beton, Stahlbeton $\leq \varnothing 162$ (202) mm

Mauerwerk und andere Materialien $\leq \varnothing 202$ mm

REMS Trocken-Diamant-Kernbohrkronen, auch für geeignete Antriebsmaschinen anderer Fabrikate, siehe Seite 369.

REMS Picus DP – Mit Mikro-Impuls-Technik.
Zum Trockenbohren ohne Wasser. Sauber, einfach, schnell, z. B. 200 mm in Stahlbeton $\varnothing 62$ mm nur 5 min.

Speziell zum Trockenbohren

Antriebsmaschine mit Mikro-Impuls-Technik, speziell zum Trockenbohren entwickelt, handgeführt oder mit Bohrständern. Überall einsetzbar, in engen Winkeln, wandbündig. Geeignet für viele, insbesondere harte Materialien. Für Rohrleitungs- und Kabeldurchführungen, Lüftungskanäle, Prüfkernbohrungen. In Kombination mit Sauger REMS Pull 2 M ideal geeignet zur Herstellung von Kernbohrungen in fertiggestellten Räumen, z. B. in Wohn-, Büro- oder Industriegebäuden.

Bauweise

Kompakte Antriebsmaschine zum vibrationsarmen Kernbohren, mit Bohrkronen-Anschlussgewinde UNC 1 ¼ außen, G ½ innen. Robust, baustellengerecht. Superleicht, nur 7 kg. Einfaches, schnelles Arbeiten ohne Wasser, z. B. 200 mm in Stahlbeton $\varnothing 62$ mm nur 5 min. Praxisgerechter Spatenhandgriff und Gegenhalter für handgeführtes Bohren. Integrierter Saugrotor zur Staubabsaugung mit Anschluss für REMS Pull 2 M und andere geeignete Sauger. Spannhals $\varnothing 60$ mm zur Aufnahme der Antriebsmaschine im Bohrstand.

Antrieb

Robuster, durchzugstarker 2200 W Universalmotor. Lastdrehzahl Bohrspindel 880 min⁻¹. Stabiles, wartungsfreies Getriebe. Blockierschutz durch Sicherheits-Rutschkupplung. Tippschalter mit Arretierung.

Mikro-Impuls-Technik

Mikro-Impuls-Technik, zu- und abschaltbar: Impulsscheibe mit 24 Zähnen erzeugt im Leerlauf bei 1.200 min⁻¹ 28.800 Impulse min⁻¹, unter Last bei 880 min⁻¹ 21.120 Impulse min⁻¹. Speziell zum Trockenbohren in besonders harten Materialien, handgeführt oder mit Bohrständern.

Multifunktions-Elektronik

Multifunktions-Elektronik mit Anlaufstrombegrenzung für Sanftanlauf zum gefühlvollen Anbohren, automatischer Leerlaufdrehzahlbegrenzung zur Lärmreduzierung und Schonung des Motors, Überlastsicherung und Blockierschutz für Motor und Getriebe.

Trocken-Diamant-Kernbohrkronen LS

Speziell für Mikro-Impuls-Technik entwickelte Trocken-Diamant-Kernbohrkronen, lasergeschweißt, hochtemperaturbeständig (Seite 369), zum Kernbohren ohne Wasser, handgeführt oder mit Bohrständern. Anschlussgewinde UNC 1 ¼ innen. Bohrtiefe 320 mm. Speziell entwickelte, hochwertige Diamant-Segmente mit hohem Diamantanteil und spezieller Bindung, für hervorragende Bohrleistung und besonders hohe Standzeit. Ideal zum Trockenbohren in Stahlbeton und Mauerwerk. Leichtlösering, für leichtes Lösen der Trocken-Diamant-Kernbohrkrone, als Zubehör.

Staubabsaugung nach EN 60335-2-69

Beim Bearbeiten mineralischer Baustoffe, z. B. Beton, Stahlbeton, Mauerwerk, Estrich, fällt in hohem Maß quarzhaltiger, gesundheitsgefährdender mineralischer Staub (Quarzfeinstaub) an. Das Einatmen von Quarzfeinstaub ist gesundheits-schädlich. Nach EN 60335-2-69 ist vorgeschrieben, zum Saugen von gesundheits-gefährdenden Stäuben mit einem Expositionsgrenzwert/Arbeitsplatzgrenzwert > 0,1 mg/m³ mindestens einen Sicherheitssauger der Staubklasse M einzusetzen. Nationale Vorschriften beachten.

Zum leistungsfähigen Saugen der Bohrstäube aus dem Bohrspalt beim Trockenbohren REMS Pull 2 M verwenden (Seite 374). Sicherheitssauger REMS Pull 2 M ist zertifiziert zum Saugen von gesundheitsgefährdenden Stäuben der Staubklasse M.

Anbohrhilfe

Anbohrhilfe G ½ TDKB, mit Bohrungen zur Absaugung des Bohrstaubes aus dem Bohrloch, mit Hartmetall-Steinbohrer $\varnothing 8$ mm.

Bohrständern

Wahlweise Bohrständern REMS Simplex 2 oder REMS Titan einsetzbar (Seite 368).

REMS Detect B

Elektronisches Bohrlochmittelpunkt-Ortungsgerät, zur exakten Bestimmung der Ein- und Austrittsmittelpunkte von Durchgangsbohrungen, siehe Seite 370.



Deutsches Qualitätsprodukt



Info



REMS Simplex 2



REMS Titan



REMS Picus DP Basic-Pack



REMS Picus DP Set Simplex 2



REMS Picus DP Set Titan



REMS Picus DP/Pull 2 M Set-Pack

Lieferumfang

REMS Picus DP Basic-Pack. Elektrische Diamant-Kernbohrmaschine mit Mikro-Impuls-Technik, zum Trockenbohren in Beton, Stahlbeton $\leq \varnothing 162$ (202) mm, Mauerwerk und andere Materialien $\leq \varnothing 202$ mm, handgeführt oder mit Bohrständer. Antriebsmaschine mit Bohrkronen-Anschlussgewinde UNC 1 1/4 außen, G 1/2 innen, wartungsfreiem Getriebe mit Sicherheits-Rutschkupplung, Universalmotor 230 V, 50 – 60 Hz, 2200 W, integriertem Saugrotor zur Staubabsaugung. Multifunktions-Elektronik mit Sanftanlauf, Leerlaufdrehzahlbegrenzung, Überlastsicherung, Blockierschutz. Tippschalter mit Arretierung. Lastdrehzahl Bohrspindel 880 min⁻¹. Gegenhalter. Anbohrhilfe G 1/2 TDKB mit Bohrer $\varnothing 8$ mm, Sechskant-Stiftschlüssel SW 3. Einmaulschlüssel SW 32. Im stabilen Stahlblechkasten.

	Art.-Nr.	€
	180016R220	2.740,00

Andere Netzspannungen auf Anfrage.

Lieferumfang

REMS Picus DP Set Simplex 2. REMS Picus DP Basic-Pack mit Bohrständer REMS Simplex 2 inklusive Werkzeugen und Befestigungs-Set für Mauerwerk und Beton.

	Art.-Nr.	€
	180033R220	3.830,00

Andere Netzspannungen auf Anfrage.

Lieferumfang

REMS Picus DP Set Titan. REMS Picus DP Basic-Pack mit Bohrständer REMS Titan inklusive Werkzeugen und Befestigungs-Set für Mauerwerk und Beton.

	Art.-Nr.	€
	180035R220	4.390,00

Andere Netzspannungen auf Anfrage.

Lieferumfang

REMS Picus DP/Pull 2 M Set-Pack. REMS Picus DP Basic-Pack, Art.-Nr. 180016 R220, und REMS Pull 2 M Set, Art.-Nr. 185601 R220.

	Art.-Nr.	€
	180036R220	3.870,00

Andere Netzspannungen auf Anfrage.

Zubehör

Bezeichnung	Art.-Nr.	€
Picus DP Antriebsmaschine	180003R220	2.590,00
Stahlblechkasten mit Einlage	180600RDP	149,00

Trocken-Diamant-Kernbohrkronen LS, lasergeschweißt, hochtemperaturbeständig, siehe Seite 369.

Staubschutztüren, siehe Seite 120.

Detect B. Elektronisches Bohrlochmittelpunkt-Ortungsgesät, zur exakten Bestimmung der Ein- und Austrittsmittelpunkte von Durchgangsbohrungen, siehe Seite 370.

REMS Pull 2 M, Trocken- und Nasssauger, siehe Seite 374

Weiteres Zubehör siehe Seite 368.



Kompaktes, handliches Elektrowerkzeug zum Kernbohren, z. B. in Beton, Stahlbeton, Mauerwerk aller Art, Naturstein, Asphalt, Estrich aller Art. Mit Mikro-Impuls-Technik. Trocken- oder Nassbohren, handgeführt oder mit Bohrständer.

Beton, Stahlbeton $\leq \varnothing 162 (202) \text{ mm}$

Mauerwerk und andere Materialien $\leq \varnothing 202 \text{ mm}$

REMS Trocken- und Universal-Diamant-Kernbohrkronen, auch für geeignete Antriebsmaschinen anderer Fabrikate, siehe Seite 360–363, 369.

REMS Picus DWP – Mit Mikro-Impuls-Technik. Ideal zum handgeführten Bohren in besonders harten Materialien. Sauber, einfach, schnell.

1 System – 4 Anwendungen.

Universeller Einsatz

Universelle Antriebsmaschine mit Mikro-Impuls-Technik zum Trocken- oder Nassbohren, handgeführt oder mit Bohrständer. Überall einsetzbar, in engen Winkeln, wandbündig. Geeignet für viele, insbesondere harte Materialien. Für Rohrleitungs- und Kabeldurchführungen, Lüftungskanäle, Prüfkernbohrungen. In Kombination mit Sauger REMS Pull 2 M ideal geeignet zum Trockenbohren in fertiggestellten Räumen, z. B. in Wohn-, Büro- oder Industriegebäuden.

Bauweise

Kompakte Antriebsmaschine zum vibrationsarmen Kernbohren, mit Bohrkronen-Anschlussgewinde UNC 1¼ außen, G ½ innen. Robust, baustellengericht. Superleicht, nur 7 kg. Einfaches, schnelles Arbeiten, z. B. 200 mm in Stahlbeton $\varnothing 62 \text{ mm}$ nur 5 min. Praxisgerechter Spatenhandgriff und Gegenhalter für handgeführtes Bohren. Integrierter Saugrotor zur Staubabsaugung. Wechselbare Anschlüsse: zum Trockenbohren mit REMS Pull 2 M und anderen geeigneten Saugern sowie zum Nassbohren mit Wasserzuführereinrichtung, mit einstellbarem Absperrventil und Schnellkupplung mit Wasserstopp und Schlauchanschluss ½". Spannhalbs $\varnothing 60 \text{ mm}$ zur Aufnahme der Antriebsmaschine im Bohrständer.

Antrieb

Robuster, durchzugstarker 2200 W Universalmotor. Lastdrehzahl Bohrspindel 880 min^{-1} . Stabiles, wartungsfreies Getriebe. Blockierschutz durch Sicherheits-Rutschkupplung. Tippschalter mit Arretierung.

Mikro-Impuls-Technik

Mikro-Impuls-Technik, zu- und abschaltbar: Impulsscheibe mit 24 Zähnen erzeugt im Leerlauf bei 1.200 min^{-1} $28.800 \text{ Impulse min}^{-1}$, unter Last bei 880 min^{-1} $21.120 \text{ Impulse min}^{-1}$. Speziell zum handgeführten Nassbohren sowie zum Trockenbohren, handgeführt oder mit Bohrständer, in besonders harten Materialien.

Multifunktions-Elektronik

Multifunktions-Elektronik mit Anlaufstrombegrenzung für Sanftanlauf zum gefühlvollen Anbohren, automatischer Leerlaufdrehzahlbegrenzung zur Lärmreduzierung und Schonung des Motors, Überlastsicherung und Blockierschutz für Motor und Getriebe.

Trocken-Diamant-Kernbohrkronen LS

Speziell für Mikro-Impuls-Technik entwickelte Trocken-Diamant-Kernbohrkronen, lasergeschweißt, hochtemperaturbeständig (Seite 369), zum Kernbohren ohne Wasser, handgeführt oder mit Bohrständer. Anschlussgewinde UNC 1¼ innen. Bohrtiefe 320 mm. Speziell entwickelte, hochwertige Diamant-Segmente mit hohem Diamantanteil und spezieller Bindung, für hervorragende Bohrleistung und besonders hohe Standzeit. Ideal zum Trockenbohren in Stahlbeton und Mauerwerk. Auch zum Nassbohren geeignet. Leichtlösering, für leichtes Lösen der Trocken-Diamant-Kernbohrkrone, als Zubehör.

Universal-Diamant-Kernbohrkronen

Universal-Diamant-Kernbohrkronen geeignet für die Verwendung ohne Mikro-Impuls-Technik, siehe Seite 360–363.

Staubabsaugung nach EN 60335-2-69

Beim Bearbeiten mineralischer Baustoffe, z. B. Beton, Stahlbeton, Mauerwerk, Estrich, fällt in hohem Maß quarzhaltiger, gesundheitsgefährdender mineralischer Staub (Quarzfeinstaub) an. Das Einatmen von Quarzfeinstaub ist gesundheitsschädlich. Nach EN 60335-2-69 ist vorgeschrieben, zum Säugen von gesundheitsgefährdenden Stäuben mit einem Expositionsgrenzwert/Arbeitsplatzgrenzwert $> 0,1 \text{ mg/m}^3$ mindestens einen Sicherheitssauger der Staubklasse M einzusetzen. Nationale Vorschriften beachten.

Zum leistungsfähigen Säugen der Bohrstäube aus dem Bohrspalt beim Trockenbohren REMS Pull 2 M verwenden (Seite 374). Sicherheitssauger REMS Pull 2 M ist zertifiziert zum Säugen von gesundheitsgefährdenden Stäuben der Staubklasse M.



Deutsches Qualitätsprodukt



Info



REMS Simplex 2



REMS Titan

Anbohrhilfe

Anbohrhilfe G ½ TDKB, mit Bohrungen zur Absaugung des Bohrstaubes aus dem Bohrloch, mit Hartmetall-Steinbohrer Ø 8 mm.

Bohrständer

Wahlweise Bohrständer REMS Simplex 2 oder REMS Titan einsetzbar (Seite 368).

REMS Detect B

Elektronisches Bohrlochmittelpunkt-Ortungsgerät, zur exakten Bestimmung der Ein- und Austrittsmittelpunkte von Durchgangsbohrungen, siehe Seite 370.



REMS Picus DWP Basic-Pack



REMS Picus DWP Set Simplex 2



REMS Picus DWP Set Titan

Lieferumfang

REMS Picus DWP Basic-Pack. Elektrische Diamant-Kernbohrmaschine mit Mikro-Impuls-Technik, zum Trocken- und Nassbohren in Beton, Stahlbeton ≤ Ø 162 (202) mm, Mauerwerk und andere Materialien ≤ Ø 202 mm, handgeführt oder mit Bohrständer. Antriebsmaschine mit Bohrkronen-Anschlussgewinde UNC 1¼ außen, G ½ innen, wartungsfreiem Getriebe mit Sicherheits-Rutschkupplung, Universalmotor 230V, 50–60 Hz, 2200 W, integriertem Saugrotor zur Staubabsaugung, Anschluss für Sauger, Anschluss mit Wasserzuführeinrichtung, wechselbar. Multifunktions-Elektronik mit Sanftanlauf, Leerlaufdrehzahlbegrenzung, Überlastsicherung, Blockierschutz. Personenschutzschalter (PRCD). Tippschalter mit Arretierung. Lastdrehzahl Bohrspindel 880 min⁻¹. Gegenhalter. Anbohrhilfe G ½ TDKB mit Bohrer Ø 8 mm, Sechskant-Stiftschlüssel SW 3. Einmaulschlüssel SW 32. Im stabilen Stahlblechkasten.

	Art.-Nr.	€
	180017R220	3.140,00

Andere Netzspannungen auf Anfrage.

Lieferumfang

REMS Picus DWP Set Simplex 2. REMS Picus DWP Basic-Pack mit Bohrständer REMS Simplex 2 inklusive Werkzeugen und Befestigungs-Set für Mauerwerk und Beton.

	Art.-Nr.	€
	180037R220	4.230,00

Andere Netzspannungen auf Anfrage.

Lieferumfang

REMS Picus DWP Set Titan. REMS Picus DWP Basic-Pack mit Bohrständer REMS Titan inklusive Werkzeugen und Befestigungs-Set für Mauerwerk und Beton.

	Art.-Nr.	€
	180038R220	4.790,00

Andere Netzspannungen auf Anfrage.

Zubehör

Bezeichnung	Art.-Nr.	€
Picus DWP Antriebsmaschine	180004R220	2.990,00
Stahlblechkasten mit Einlage	180060RDP	149,00

Trocken-Diamant-Kernbohrkronen LS, lasergeschweißt, hochtemperaturbeständig, siehe Seite 369.

Universal-Diamant-Kernbohrkronen, induktiv gelötet, wiederbelegbar, siehe Seite 360–361.

Universal-Diamant-Kernbohrkronen LS, lasergeschweißt, hochtemperaturbeständig, siehe Seite 362–363.

Staubschutztüren, siehe Seite 120.

Detect B. Elektronisches Bohrlochmittelpunkt-Ortungsgerät, zur exakten Bestimmung der Ein- und Austrittsmittelpunkte von Durchgangsbohrungen, siehe Seite 370.

REMS Pull 2 M, Trocken- und Nasssauger, siehe Seite 374

Weiteres Zubehör siehe Seite 368.



Bezeichnung	Art.-Nr.	€
REMS Simplex 2. Robuster, handlicher Bohrständer zum Kernbohren bis Ø 202 mm. Beschreibung siehe Seite 358.	183700R	1.090,00
REMS Titan. Robuster, besonders stabiler Bohrständer zum Kernbohren in Stahlbeton u. a. Materialien bis Ø 300 mm. Für höchste Ansprüche. Beschreibung siehe Seite 358.	183600R	1.650,00
Bohrschablone Titan zum einfachen Setzen der Befestigungsbohrungen. Für Bohrständer REMS Titan.	183605R	61,50
Hartmetall-Steinbohrer Ø 15 mm SDS-plus für Einschlaganker M12	079018	30,10
Einschlaganker M12, 50er-Pack, für Beton	079005R50	118,00
Setzeisen für Einschlaganker M12	182050R	17,20
Hartmetall-Steinbohrer Ø 20 mm SDS-plus für Spreizanker M12	079019	67,70
Spreizanker M12, 10er-Pack, für Mauerwerk, wiederverwendbar	079006R10	111,00
Schnellspann-Set 160 zur Befestigung des Bohrständers mit Anker, bestehend aus Kordelgewindestange 160 mm mit Gewinde M12 x 52, Schnellspann-Mutter, Scheibe.	079010	77,60
Schnellspann-Set 500 zur Befestigung des Bohrständers ohne Anker, bestehend aus Kordelgewindestange 500 mm, 2 Schnellspann-Muttern, 2 Scheiben	183607R	70,50
Vakuumbefestigung Titan, bestehend aus Abdeckplatte mit Nippel für Schlauchanschluss 3/8" und Dichtring für Grundplatte.	183603R	106,00
Vakuumpumpe, für Vakuum ≤ -900 mbar (90%), bestehend aus trockenlaufender Drehschieberpumpe, ölfrei, Förderleistung 6 m³/h, Kondensatormotor 230 V, 50-60 Hz, 250 W, spritzwassergeschützt, innenliegender Ansaugfilter mit Schalldämpferfunktion und 5 m PVC-Gewebeslauch mit Schnellkupplung.	183670R220	2.040,00
Laser-Bohrmittelanzeiger	183604R	139,00
Anbohrhilfe G 1/2 TDKB, mit Bohrungen zur Absaugung des Bohrstaubes aus dem Bohrloch, mit Hartmetall-Steinbohrer Ø 8 mm	180145R	98,00
Hartmetall-Steinbohrer Ø 8 mm für Anbohrhilfe	079013	20,20
Einmaulschüssel SW 41 zum Lösen der Universal-Diamant-Kernbohrkronen	079003	40,90
Leichtlösering, für leichtes Lösen der Diamant-Kernbohrkrone	180015	22,10
Bohrkronen-Verlängerung 200 mm	180155R	65,30
Schärfstein für Diamant-Kernbohrkronen	079012	69,00
Dosenlibelle, magnetisch, zum Ausrichten des Bohrständers	182010R	80,20
Detect B. Elektronisches Bohrlochmittelpunkt-Ortungsgesät, zur exakten Bestimmung der Ein- und Austrittsmittelpunkte von Durchgangsbohrungen, siehe Seite 370.		
Staubschutztüren, siehe Seite 120.		
REMS Pull 2 M, Trocken- und Nasssauger, zertifiziert als Sauger und Entstauber zur Aufnahme gesundheitsgefährdender Stäube nach EN 60335-2-69, siehe Seite 374		



REMS Trocken-Diamant-Kernbohrkronen LS

Für REMS Picus DP, REMS Picus DWP und andere Fabrikate

Hochwertige Trocken-Diamant-Kernbohrkronen. Lasergeschweißt. Speziell zum Trockenbohren mit Kernbohrmaschinen mit Mikro-Impuls-Technik, z. B. REMS Picus DP, REMS Picus DWP, handgeführt oder mit Bohrständer. Ideal für universellen Einsatz in Stahlbeton, Mauerwerk und andere Materialien.

Beton, Stahlbeton, Waschbeton, Ziegel, Klinker, Mauerwerk aller Art, Naturstein, Asphalt, Estrich aller Art und andere Ø 32 – 202 mm

REMS Trocken-Diamant-Kernbohrkronen LS – Lasergeschweißt, hochtemperaturbeständig. Speziell zum Trockenbohren mit Kernbohrmaschinen mit Mikro-Impuls-Technik. Universell einsetzbar für viele Materialien. Ideal für den Installateur.

Universell einsetzbar für viele Materialien, handgeführt oder mit Bohrständer. Einheitliches Anschlussgewinde UNC 1¼ innen. Bohrtiefe 320 mm.

Speziell entwickelte, hochwertige Diamant-Segmente mit hohem Diamantanteil und spezieller Bindung, für hervorragende Bohrleistung und besonders hohe Standzeit. Ideal für universellen Einsatz in Stahlbeton und Mauerwerk.

Diamant-Segmente mit im Bindemittel positionierten Diamanten. Für schnelles, leichtes und ruhiges Anbohren. Lasergeschweißt auf vollautomatischen Schweißanlagen für gleichbleibend hohe Qualität der Schweißverbindung. Hochtemperaturbeständig – auch bei extremer Temperaturbelastung kein Ablösen der Segmente durch Überhitzung.

Leichtlösering, für leichtes Lösen der Diamant-Kernbohrkrone, als Zubehör.

Antrieb durch Antriebsmaschine REMS Picus DP, REMS Picus DWP, mit Mikro-Impuls-Technik und geeignete Antriebsmaschinen anderer Fabrikate mit Anschlussgewinde UNC 1¼ außen. Auch zum Nassbohren geeignet.

Zum leistungsfähigen Saugen der Bohrstäube aus dem Bohrspalt beim Trockenbohren REMS Pull 2 M verwenden (Seite 374). Sicherheitssauger REMS Pull 2 M ist zertifiziert zum Saugen von gesundheitsgefährdenden Stäuben der Staubklasse M.



Lieferumfang

REMS Trocken-Diamant-Kernbohrkrone LS. Lasergeschweißt, hochtemperaturbeständig. Speziell zum Trockenbohren mit Kernbohrmaschinen mit Mikro-Impuls-Technik, z. B. REMS Picus DP, handgeführt oder mit Bohrständer. Für viele Materialien, z. B. Beton, Stahlbeton, Mauerwerk aller Art, Naturstein, Asphalt, Estrich aller Art. Anschlussgewinde UNC 1¼ innen. Bohrtiefe 320 mm. Im Karton.

Ø × Bohrtiefe × Anschluss	Anzahl Segmente	Art.-Nr.	€
TDKB LS 32 × 320 × UNC 1¼	3	181500R	183,00
TDKB LS 42 × 320 × UNC 1¼	4	181502R	171,00
TDKB LS 52 × 320 × UNC 1¼	5	181504R	182,00
TDKB LS 62 × 320 × UNC 1¼	5	181506R	198,00
TDKB LS 72 × 320 × UNC 1¼	6	181508R	225,00
TDKB LS 82 × 320 × UNC 1¼	6	181510R	244,00
TDKB LS 92 × 320 × UNC 1¼	6	181512R	274,00
TDKB LS 102 × 320 × UNC 1¼	7	181514R	281,00
TDKB LS 112 × 320 × UNC 1¼	7	181516R	296,00
TDKB LS 122 × 320 × UNC 1¼	8	181532R	340,00
TDKB LS 127 × 320 × UNC 1¼	8	181518R	353,00
TDKB LS 132 × 320 × UNC 1¼	8	181520R	362,00
TDKB LS 142 × 320 × UNC 1¼	8	181522R	388,00
TDKB LS 152 × 320 × UNC 1¼	8	181524R	432,00
TDKB LS 162 × 320 × UNC 1¼	9	181526R	458,00
TDKB LS 182 × 320 × UNC 1¼	9	181528R	505,00
TDKB LS 202 × 320 × UNC 1¼	10	181530R	535,00



Zubehör

Bezeichnung	Art.-Nr.	€
Leichtlösering , für leichtes Lösen der Diamant-Kernbohrkrone	180015	22,10
Bohrkronen-Verlängerung 200 mm	180155R	65,30
Schärfstein für Diamant-Kernbohrkronen	079012	69,00
Einmaulschlüssel SW 41 für Diamant-Kernbohrkronen	079003	40,90

Adapter zur Verwendung der REMS Trocken-Diamant-Kernbohrkronen in Antriebsmaschinen anderer Fabrikate, auf Anfrage.



Professionelles, elektronisches Bohrlochmittelpunkt-Ortungsgerät zur exakten Bestimmung der Ein- und Austrittsmittelpunkte bei der Herstellung von Durchgangsbohrungen und zur automatischen Anzeige der Materialdicke.

Unterschiedliche Materialien, z. B. Beton, Stahlbeton, Mauerwerk aller Art, Holz und andere,
Materialdicke ≤ 120 cm

REMS Detect B – zur exakten Bestimmung der Ein- und Austrittsmittelpunkte bei Durchgangsbohrungen.

Professionelles, elektronisches Bohrlochmittelpunkt-Ortungsgerät, bestehend aus Sender- und Empfängereinheit, zur exakten Bestimmung der Ein- und Austrittsmittelpunkte von Durchgangsbohrungen und zur automatischen Anzeige der Materialdicke ≤ 120 cm.

Ideal zur Ausrichtung der Kernbohrmaschine und Positionierung des Bohrers am Eintrittsmittelpunkt sowie zur Auswahl der Bohrwerkzeuge. Mit akustischer und optischer Navigation mit roten/grünen LEDs und Display mit LED-Technologie.

Keine Sondierungsbohrungen erforderlich, deshalb besonders geeignet zum Einsatz in fertiggestellten Räumen, z. B. in Wohn-, Büro- oder Industriegebäuden.

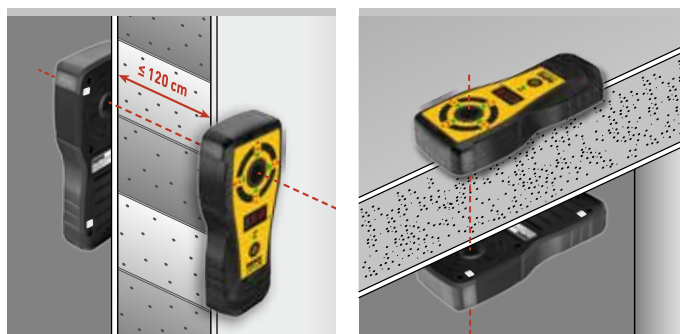

Info

Lieferumfang

REMS Detect B Set. Professionelles, elektronisches Bohrlochmittelpunkt-Ortungsgerät, bestehend aus Sender- und Empfängereinheit. Mit akustischer und optischer Navigation mit roten/grünen LEDs und Display mit LED-Technologie, Batteriezustandsanzeige mit LED, 6 Batterien 1,5 V, AAA, LR3, mehrfach verwendbare Haftpunkte, im stabilen Koffer.

	Art.-Nr.	€
	182100R5	679,00



Diamantbesetzte Trockenbohrkronen für schnelles und sauberes Bohren in Fliesen aller Art. Ideal zur Montage und Renovierung.

Keramik, Feinsteinzeug, Granit, Marmor Ø 5–14 mm

REMS Fliesenbohrer – universell zum Trockenbohren.

Universell einsetzbar zum Trockenbohren ohne Schlag in Keramik, Feinsteinzeug, Granit, Marmor und andere Materialien. Kein Zersplittern der Fliesen.

Kein Wasser notwendig.

Spezial-Wachsfüllung im Inneren der Trockenbohrkrone als Kühlschmierstoff, wird bei Erhitzung flüssig und kühlt die Trockenbohrkrone.

Einfaches, freihändiges Anbohren durch Anbohrhilfe mit Vakuumbefestigung.

6-Kant-Anschluss für Bit-Aufnahmen ¼".

Antrieb durch Akku-Bohrschrauber REMS Helix 22V VE (Seite 116) und andere Bohrerschrauber/Bohrmaschinen (Drehzahl ≥ 1000 min⁻¹).



Lieferumfang

REMS Fliesenbohrer Set 6 + 8 + 10. Diamantbesetzte Trockenbohrkronen mit Spezial-Wachsfüllung. Für Keramik, Feinsteinzeug, Granit, Marmor und andere Materialien. Fliesenbohrer Ø 6, 8, 10 mm, Anbohrhilfe mit Vakuumbefestigung. In Blisterverpackung.

	Art.-Nr.	€
	181700R	221,00

Zubehör

Bezeichnung	Art.-Nr.	€
Fliesenbohrer Ø 5 mm	181710R	54,20
Fliesenbohrer Ø 6 mm	181711R	54,20
Fliesenbohrer Ø 8 mm	181712R	55,30
Fliesenbohrer Ø 10 mm	181713R	56,40
Fliesenbohrer Ø 12 mm	181714R	60,90
Fliesenbohrer Ø 14 mm	181715R	88,40

REMS Helix 22V VE, Akku-Bohrschrauber, siehe Seite 116



Kompaktes, handliches Elektrowerkzeug zum trockenen Schlitz- und Trennen, z. B. von Beton, Stahlbeton, Mauerwerk aller Art, Naturstein, Estrich aller Art.

Schlitztiefe	≤ 61 mm
Schlitzbreite	≤ 62 mm
Anzahl Diamant-Trennscheiben	1 – 3

REMS Universal-Diamant-Trennscheiben, auch für geeignete Antriebsmaschinen anderer Fabrikate, siehe Seite 373.

REMS Krokodil 180 SR – schlitz- statt meißeln.

Vollflächig anliegende Auflageplatte.

Multifunktions-Elektronik.

Universeller Einsatz

Universelle Antriebsmaschine zum trockenen Schlitz- und Trennen. Ideal zur Herstellung von Schlitz- und Trennvorgängen zur Verlegung von Rohren und elektrischen Leitungen bei der Heizungs-, Sanitär- und Elektroinstallation, Klima- und Kältetechnik.

Bauweise

Kompakte, handliche Antriebsmaschine, nur 8,0 kg. Robust, baustellengerecht. Einfaches, schnelles Arbeiten, z. B. Schlitz- und Trennen in Mauerwerk 500 mm lang, 61 mm tief, nur 34 s. Vollflächig anliegende Auflageplatte während des gesamten Schlitz-/Trennvorgangs für geführtes Eintauchen der Diamant-Trennscheiben, staubfreies, sicheres Arbeiten und leichten, gleichmäßigen Vorschub. Praxisgerechter Schaltergriff mit 3-fach kraftübersetzender Hebelwirkung für leichtes Eintauchen und wirkungsvollen Vorschub. Schwenkbarer Haltegriff, für optimale Arbeitsposition und ergonomisches Arbeiten. Arretierung der Antriebswelle zum einfachen Wechseln der Universal-Diamant-Trennscheiben. 7 Distanzscheiben in unterschiedlicher Dicke, gemäß gewünschter Schlitzbreite mit den Trennscheiben zu einem stabilen Block zusammengeschraubt, sichern eine gleichbleibende Schlitzbreite. Stufenlos einstellbarer Tiefenanschlag. Im Gehäuse integrierter Absaugstutzen zum Anschluss eines Entstaubers.

Antrieb

Robuster, durchzugstarker Universalmotor, 2000 W. Lastdrehzahl der Antriebswelle der Trennscheiben 3300 min⁻¹. Überhitzungsschutz durch Temperaturüberwachung der Feldwicklung des Motors mit PTC-Widerstand (Positive Temperature Coefficient). Stabiles, wartungsfreies Getriebe. Anschlussleitung 5,7 m. Sicherheitstippschalter mit Wiedereinschaltperre. Wiederanlaufschutz bei Netzausfall.

Speed-Regulation

Die zur Regelung eingesetzte Tacho-Drehzahlregelung hält die Drehzahl auch unter Belastung konstant. Die Drehzahl der Trennscheibe wird so lange auf dem Sollwert gehalten, bis diese auf einen Widerstand stößt und einen kritischen Wert unterschreitet. Der Antriebsmotor bleibt stehen. Wird die Antriebsmaschine wieder entlastet, wird die Sollzahl wieder angefahren, so dass augenblicklich mit der Sollzahl weitergearbeitet werden kann (**Patent EP 2 085 191**). Vorteil: Die Schlitz- und Trenngeschwindigkeit (Lastdrehzahl) bleibt während des gesamten Schlitz- und Trennvorganges erhalten, für hohe Schlitz- und Trennleistung.

Multifunktions-Elektronik

Multifunktions-Elektronik mit Anlaufstrombegrenzung für Sanftanlauf zum gefühlvollen Eintauchen der Diamant-Trennscheiben, automatischer Leerlaufdrehzahlbegrenzung zur Lärmreduzierung und Schonung des Motors, Überlastsicherung zum Schutz von Motor und Getriebe.

Universal-Diamant-Trennscheiben

Universell einsetzbar zum geradlinigen Schlitz- und Trennen. Speziell entwickelte, hochwertige Diamant-Segmente mit hohem Diamantanteil und spezieller Bindung, für hervorragende Schlitz-/Trennleistung und besonders hohe Standzeit. Wahlweise REMS Universal-Diamant-Trennscheiben LS Turbo, lasergeschweißt, hochtemperaturbeständig, für schnelle Schnitte und Schnitte in harte Materialien oder REMS Universal-Diamant-Trennscheiben LS H-P, High-Performance, lasergeschweißt, hochtemperaturbeständig, für schnelle Schnitte und Schnitte in besonders harte Materialien, mit hoher Standzeit, (Seite 373) Metallgrundkörper nach EN 13236. Aufnahmebohrung Ø 22,23 mm.

Staubabsaugung nach EN 60335-2-69

Beim Bearbeiten mineralischer Baustoffe, z. B. Beton, Stahlbeton, Mauerwerk, Estrich, fällt in hohem Maß quarzhaltiger, gesundheitsgefährdender mineralischer Staub (Quarzfeinstaub) an. Das Einatmen von Quarzfeinstaub ist gesundheitsgefährlich. Nach EN 60335-2-69 ist vorgeschrieben, zum Saugen von gesundheitsgefährdenden Stäuben mit einem Expositionsgrenzwert/Arbeitsplatzgrenzwert > 0,1 mg/m³ mindestens einen Sicherheitssauger der Staubklasse M einzusetzen. Nationale Vorschriften beachten. REMS Pull 2 M, Trocken- und Nasssauger, zertifiziert zum Saugen von gesundheitsgefährdenden Stäuben der Staubklasse M (Seite 374).

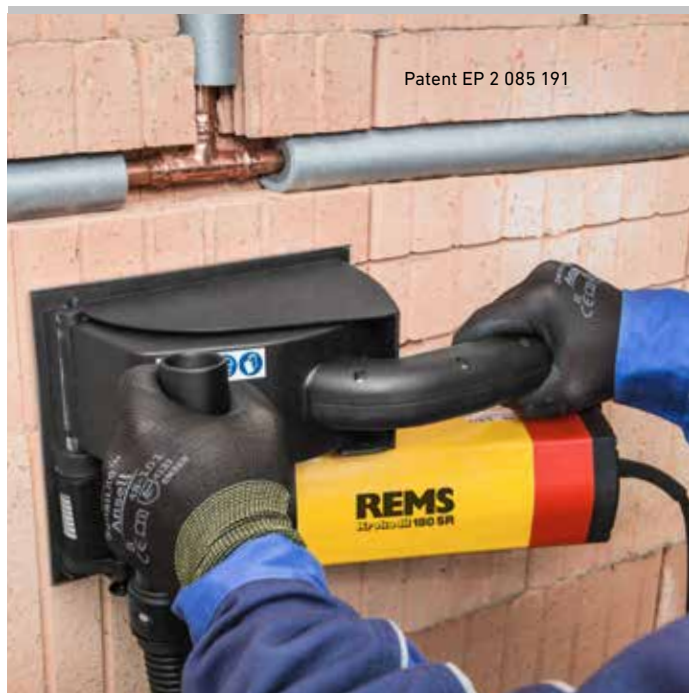

Vollflächig anliegende Auflageplatte während des gesamten Schlitz-/Trennvorgangs für geführtes Eintauchen der Diamant-Trennscheiben, staubfreies, sicheres Arbeiten und leichten, gleichmäßigen Vorschub

Lieferumfang

REMS Krokodil 180 SR Basic-Pack. Elektrische Diamant-Schlitz- und -Trennschleifmaschine mit Speed-Regulation. Zum Schlitzeln und Trennen, z. B. von Beton, Stahlbeton, Mauerwerk aller Art, Naturstein, Estrich aller Art. Schlitztiefe ≤ 61 mm, stufenlos einstellbar. Schlitzbreite ≤ 62 mm, gestuft mit Distanzscheiben 3, 6, 10, 20 mm. Antriebsmaschine mit Antriebswelle Ø 22,2 mm, für 1, 2 oder 3 Diamant-Trennscheiben nach EN 13236, ≤ Ø 180 mm, mit wartungsfreiem Getriebe, Universalmotor 230V, 50–60 Hz, 2000W. Multifunktionselektronik mit Sanftanlauf, Leerlaufdrehzahlbegrenzung, Überlastsicherung, Überhitzungsschutz. Anschlussleitung 5,7 m. Sicherheits-Tippschalter mit Wiedereinschaltsperrung. Wiederanlaufschutz bei Netzausfall. Lastdrehzahl 3300 min⁻¹. Absaugstutzen zum Anschluss eines Saugers/Entstaubers. Steckschlüssel SW 13. Im Systemkoffer L-Boxx H.

	Art.-Nr.	€
	185012R220	1.320,00

Andere Netzspannungen auf Anfrage.



Info

Zubehör

Bezeichnung	Art.-Nr.	€
Krokodil 180 SR Antriebsmaschine	185001R220	1.270,00
Universal-Diamant-Trennscheibe LS Turbo Ø 180 mm, lasergeschweißt, hochtemperaturbeständig, für schnelle Schnitte und Schnitte in harte Materialien, mit Metallgrundkörper nach EN 13236.	185026R	62,60
Universal-Diamant-Trennscheibe LS H-P Ø 180 mm, High-Performance, lasergeschweißt, hochtemperaturbeständig, für schnelle Schnitte und Schnitte in besonders harte Materialien, hohe Standzeit, mit Metallgrundkörper nach EN 13236.	185027R	100,10
Schlitzmeißel zum Entfernen des Stegs nach dem Schlitzeln	185024R	27,00
Systemkoffer L-Boxx H mit Einlage	185035R	154,00
Staubschutztüren, siehe Seite 120.		
REMS Pull 2 L / M, Trocken- und Nasssauger, siehe Seite 374		



Leistungsstarker, elektrischer Trocken- und Nasssauger mit automatischer Filterreinigung. Für gewerbliche Verwendung.

Saugen von Stäuben, Schmutz und Flüssigkeiten.

Ideal zum Entstauben beim Schlitzzen, Trennen, Bohren, Kernbohren und Schleifen.

Zertifiziert als Sauger und Entstauber zur Aufnahme gesundheitsgefährdender Stäube.

Ideal zum Saugen von Bohrschlamm beim Kernbohren.

REMS Pull 2 L

Staubklasse nach EN 60335-2-69	L
Expositionsgrenzwert/Arbeitsplatzgrenzwert	> 1 mg/m ³
Durchlassgrad	≤ 0,1 %

REMS Pull 2 M

Staubklasse nach EN 60335-2-69	M
Expositionsgrenzwert/Arbeitsplatzgrenzwert	> 0,1 mg/m ³
Durchlassgrad	≤ 0,1 %

REMS Pull 2 – zum Trocken- und Nasssaugen. Konstant hohe Saugleistung durch permanente automatische Filterreinigung. Zertifiziert zur Aufnahme gesundheitsgefährdender Stäube.

Universeller Einsatz

Leistungsstarker, handlicher Sauger zum Trocken- und Nasssaugen. Zum Saugen von Stäuben, Schmutz und Flüssigkeiten. Hervorragend geeignet zum Entstauben beim Schlitzzen, Trennen, Bohren, Kernbohren und Schleifen. Zertifiziert als Sauger und Entstauber zur Aufnahme gesundheitsgefährdender Stäube der Staubklassen L oder M nach EN 60335-2-69. Für gewerbliche Verwendung.

Bauweise

Kompakte, handliche Konstruktion. REMS Pull 2 L nur 13,5 kg, REMS Pull 2 M nur 14,2 kg. Leicht und wendig durch gummierte Laufräder und drehbare Lenkrollen, feststellbar durch Lenkrolle mit Arretierung. Großer Behälterinhalt 31 l, Füllmenge für Flüssigkeiten 17 l. Ein-/Ausschalter mit Auswahl ohne Filterreinigung bzw. mit Filterreinigung mit 15 s oder 60 s Taktung. Adapter zum Anschluss eines Elektrowerkzeugs an den Sauger. Flexibler Saugschlauch 4 m elektrisch leitend (Pull M), ergonomisch abgewinkeltes Griffstück, 2 steckbare, verchromte Metallsaugrohre 0,5 m zur Anpassung der Saugrohrlänge. Breiter Flächensaugvorsatz nass/trocken 300 mm mit gummierten Rollen, wahlweise Bürstenstreifen zum Saugen von Stäuben und Schmutz oder Gummilippen zum Saugen von Flüssigkeiten montierbar. Fugensaugvorsatz für enge Stellen. Großer Arbeitsradius durch lange Anschlussleitung 7,5 m. Im Sauger integrierte Halterungen für Anschlussleitung, Saugschlauch, Metallsaugrohre und Zubehör. Praktischer Tragegriff für leichten Transport. Integrierte Anschläge zum Fixieren eines Systemkoffers REMS L-Boxx.

REMS Pull 2 M ist zum Saugen von gesundheitsgefährdenden Stäuben der Staubklasse M nach EN 60335-2-69 geeignet und zertifiziert, mit elektronischer Volumenstromüberwachung, Wahlschalter zur Anpassung der Saugleistung an unterschiedliche Saugschlauchdurchmesser (21, 27, 32, 35, 40 mm) und Verschlussstopfen für den Saugschlauch-Anschlussstutzen.

Permanente automatische Filterreinigung

REMS Pull 2 L und REMS Pull 2 M mit innovativer, patentierter, automatischer Filterreinigung, verhindert Zusetzen des Filters mit Staub, besonders wirksam bei Feinstaubanwendungen. Der Flachfaltenfilter wird je nach Einstellung alle 15 s oder 60 s durch gezielte, kraftvolle Luftstöße automatisch gereinigt. Die Saugkraft bleibt während der Reinigung konstant hoch. Patentiertes Flachfaltenfiltersystem.

Antrieb

Robuster, durchzugstarker Bypass-Motor, 1200 W, mit Hochleistungsturbine. Hohe Saugleistung, stufenlos einstellbar bis zu einer Luftmenge ≤ 143 m³/h, für optimale Anpassung an die Saugfläche und das Sauggut.

Abschaltautomatik

Füllstandsbegrenzung mit automatischer Abschaltung bei Erreichen des maximalen Flüssigkeitsfüllstands beim Saugen von elektrisch leitenden Flüssigkeiten.

Ein-/Ausschaltautomatik Elektrowerkzeug

Im Sauger integrierte Gerätesteckdose für Elektrowerkzeuge bis 2200 W, mit elektronischer Ein-/Ausschaltautomatik. Beim Ein-/Ausschalten des Elektrowerkzeugs schaltet der Sauger automatisch ein bzw. aus. Für komfortables Arbeiten.

Anti-Statik-System (REMS Pull 2 M)

Statische Aufladung wird durch elektrisch leitende Metallsaugrohre, elektrisch leitendes Griffstück E, elektrisch leitenden Saugschlauch E und elektrisch leitenden Saugschlauch-Anschlussstutzen an das geerdete Saugeroberteil abgeleitet.

Staubabsaugung nach EN 60335-2-69

Beim Bearbeiten mineralischer Baustoffe, z. B. Beton, Stahlbeton, Mauerwerk, Estrich, fällt in hohem Maß quarzhaltiger, gesundheitsgefährdender mineralischer Staub (Quarzfeinstaub) an. Das Einatmen von Quarzfeinstaub ist gesundheitsschädlich. Nach EN 60335-2-69 ist vorgeschrieben, zum Saugen von gesundheitsgefährdenden Stäuben mit einem Expositionsgrenzwert/Arbeitsplatzgrenzwert > 0,1 mg/m³ mindestens einen Sicherheitsauger der Staubklasse M einzusetzen. Nationale Vorschriften beachten.



Zertifizierte Sauger und Entstauber zur Aufnahme gesundheitsgefährdender Stäube nach EN 60335-2-69.



Saugen von gesundheitsgefährdenden Stäuben beim Trennen und Schlitzzen: REMS Pull 2 M Set



Saugen von gesundheitsgefährdenden Stäuben beim Trockenbohren: REMS Pull 2 M Set D

Wasserabsaugung

Zum Saugen von Wasser Flachfallenfilter PES erforderlich. Bei Bedarf Nassfilterbeutel oder Polyethylenbeutel verwenden. Nassfilterbeutel trennen beim Saugen von Schmutzwasser das Wasser von den eingesaugten Feststoffen. Polyethylenbeutel vereinfachen die Schmutzentsorgung und verhindern Schmutzablagerungen im Behälter.

Lieferumfang

REMS Pull 2 Set. Elektrischer Trocken- und Nasssauger für gewerbliche Verwendung. Zum Saugen von Stäuben, Schmutz und Flüssigkeiten. Ideal zum Entstauben beim Schlitzeln, Trennen, Bohren, Kernbohren und Schleifen. Zertifiziert als Sauger und Entstauber zur Aufnahme gesundheitsgefährdender Stäube nach EN 60335-2-69¹⁾. Bypass-Motor 230 V, 50 – 60 Hz, 1200 W. Ein-/Ausschalter mit Auswahl für automatische Filterreinigung. Schalter Saugleistung zur stufenlosen Einstellung der Luftmenge $\leq 143 \text{ m}^3/\text{h}$. Füllstandsbegrenzung mit automatischer Abschaltung beim Nasssaugen. Automatische Filterreinigung. Gerätesteckdose für Elektrowerkzeuge bis 2200 W, mit elektronischer Ein-/Ausschaltautomatik. Großer Behälterinhalt 31 l. Füllmenge für Flüssigkeiten 17 l. Fahrbar, 2 Laufräder, Lenkrolle/Lenkrolle mit Arretierung. Anschlussleitung 7,5 m. 1 Stück Vliesfilterbeutel, 1 Stück Flachfallenfilter PES. Flächensaugvorsatz nass/trocken 300 mm mit Rollen, Bürstenstreifen, Gummilippen. Fugensaugvorsatz. Adapter Saugschlauch/Elektrowerkzeug Pull 2. Integrierte Halterungen für Anschlussleitung, Saugschlauch und Zubehör. Im Karton.

Bezeichnung	Ausführung	Art.-Nr.	€
Pull 2 L Set	Staubklasse L. Expositionsgrenzwert/Arbeitsplatzgrenzwert $> 1 \text{ mg}/\text{m}^3$, Durchlassgrad $\leq 0,1 \%$, 2 Stück Metallsaugrohre je 0,5 m, Griffstück, Saugschlauch 4 m, Saugschlauch-Anschlussstutzen.	185600R220	843,00
Pull 2 L Set W	REMS Pull 2 L Set mit Wasserabsaugvorrichtung. Ideal zum Saugen von Bohrschlamm beim Nassbohren mit REMS Bohrständern.	185603R220	1.263,00
Pull 2 M Set	Staubklasse M. Expositionsgrenzwert/Arbeitsplatzgrenzwert $> 0,1 \text{ mg}/\text{m}^3$, Durchlassgrad $\leq 0,1 \%$. Elektronische Volumenstromüberwachung mit akustischem Signal. Wahlschalter Saugschlauchdurchmesser. Verschlussstopfen für den Saugschlauch-Anschlussstutzen. Anti-Statik-System mit 2 Stück elektrisch leitenden Metallsaugrohren je 0,5 m, Griffstück E, Saugschlauch E 4 m, Saugschlauch-Anschlussstutzen. 1 Stück Polyethylenbeutel.	185601R220	1.130,00
Pull 2 M Set D	REMS Pull 2 M Set inklusive Saugrotor zur Staubabsaugung. Ideal zum Saugen von gesundheitsgefährdenden Stäuben beim Trockenbohren mit REMS Picus S1, Picus SR, Picus S3 u.a.	185604R220	1.316,00

Zubehör

Bezeichnung	Art.-Nr.	€
Vliesfilterbeutel, 5er-Pack , Polyestervlies, 3-lagig, reißfest, zum Feucht- und Trockensaugen, M-zertifiziert, für normalen Schmutz, Feinstäube, abrasive Stäube, feuchten Schmutz	185511R05	60,00
Nassfilterbeutel, 5er-Pack , Papier-Polyester-Spinnvlies, reißfest, zum Nass- und Trockensaugen, für abrasive Stäube, nassen Schmutz, Flüssigkeiten	185512R05	100,20
Polyethylenbeutel, 10er-Pack , zum Nass- und Trockensaugen, für normalen Schmutz, Feinstäube, abrasive Stäube, nasser Schmutz, Flüssigkeiten. Verhindert Verschmutzen des Behälters.	185513R10	56,30
Flachfallenfilter PES , Polyester, nanobeschichtet, 1 Stück, wasserresistent, verrottungssicher, mit Wasser auswaschbar, zum Nass- und Trockensaugen, M-zertifiziert	185515R01	90,60
Saugrotor zur Staubabsaugung siehe Seite 359.	180160R	186,00
Wasserabsaugvorrichtung siehe Seite 359.	183606R	420,00
Adapter Saugschlauch/Elektrowerkzeug , zum Anschluss eines Elektrowerkzeugs an den Sauger	185654R	68,20



Saugen von Bohrschlamm beim Nassbohren mit REMS Bohrständern:
REMS Pull 2 L Set W

Saugen von gesundheitsgefährdenden Stäuben beim Trennen und Schlitzeln:
REMS Pull 2 L Set



REMS Pull 2 L Set



Sicherheitssauger der Staubklasse L



REMS Pull 2 M Set





Sicherheitssauger der Staubklasse M





PRESS

Trocknen Entfeuchten Be- und Entlüften

	Luftentfeuchter/Bautrockner	378
	Baulüfter	380

Leistungsstarke, hocheffiziente Luftentfeuchter/Bautrockner zum Trocknen von Räumen, z. B. nach Leitungswasserschäden, nach Überschwemmungen, zum Entfeuchten muffiger Kellerräume u. a. und zum beschleunigten Trocknen von z. B. Beton, Mauerwerk, Putz, Estrich. Für gewerbliche Verwendung.

REMS Secco 50

Entfeuchtungsleistung $\leq 50 \text{ l}/24 \text{ h}$
Luftmenge $\leq 265 \text{ m}^3/\text{h}$

REMS Secco 80

Entfeuchtungsleistung $\leq 80 \text{ l}/24 \text{ h}$
Luftmenge $\leq 850 \text{ m}^3/\text{h}$

REMS Secco – zum Trocknen und Entfeuchten.

Universeller Einsatz

Leistungsstarke, hocheffiziente Luftentfeuchter/Bautrockner zum Trocknen von Räumen, z. B. nach Leitungswasserschäden, nach Überschwemmungen, zum Entfeuchten muffiger Kellerräume u. a. und zum beschleunigten Trocknen von z. B. Beton, Mauerwerk, Putz, Estrich. Für gewerbliche Verwendung.

Bauweise Secco 50

Kompakte, handliche Konstruktion im stabilen Kunststoffgehäuse. Gewicht 21 kg. Großflächiger Luftansaugbereich mit auswaschbarem Luftfilter. Elektronischer Hygrostat zur Regelung der gewünschten Luftfeuchtigkeit: Automatisches Abschalten bei erreichter Soll-Luftfeuchtigkeit, automatisches Wiedereinschalten bei ansteigender Luftfeuchtigkeit. Luftausgang nach oben für optimale Luftzirkulation. Kondensatableitung in einen internen 7,7 l Kondensatbehälter, Schlauch nach hinten herausführbar, zur Kondensatableitung in einen beizustellenden Behälter oder direkt in eine Abflussleitung. Automatische Abschaltung mit Abschaltsignal bei Verwendung des internen 7,7 l Kondensatbehälters bei Erreichen des maximalen Kondensatfüllstands. Betriebsstunden- und Stromverbrauchszähler, z. B. zur Meldung an den Schadenregulierer/Auftraggeber, als Zubehör. Stabiles Kunststoffgehäuse mit Laufrollen für leichten Transport.

Bauweise Secco 80

Kompakte, handliche Konstruktion im stabilen, pulverbeschichteten Stahlblechgehäuse. Gewicht 51 kg. Großflächiger Luftansaugbereich mit auswaschbarem Luftfilter. Elektronischer Hygrostat zur Regelung der gewünschten Luftfeuchtigkeit: Automatisches Abschalten bei erreichter Soll-Luftfeuchtigkeit, automatisches Wiedereinschalten bei ansteigender Luftfeuchtigkeit. Seitlicher Luftausgang für optimale Luftzirkulation. Schlauch zur Kondensatableitung in einen internen 11,5 l Kondensatbehälter (Zubehör), seitlich herausführbar, zur Kondensatableitung in einen beizustellenden Behälter oder direkt in eine Abflussleitung. Ein-/Ausschalter für Betriebsstellung mit und ohne internen 11,5 l Kondensatbehälter. Automatische Abschaltung mit Abschaltsignal bei Verwendung des internen 11,5 l Kondensatbehälters bei Erreichen des maximalen Kondensatfüllstands. Betriebsstunden- und Stromverbrauchszähler, z. B. zur Meldung an den Schadenregulierer/Auftraggeber. Gerätesteckdose für abnehmbare Anschlussleitung. Praktisches Ablagefach für die Anschlussleitung während des Transports. Stabiles, fahrbares Stahlrohrgestell mit großen Laufrädern für leichten Transport, auch über Treppen. Problemloses Abgleiten und Hochziehen der Maschine über die Rückseite des Stahlrohrgestells, z. B. von der und auf die Ladefläche eines Fahrzeugs.

Kälteaggregat Secco 50

Hohe Entfeuchtungsleistung durch hochwertiges Kälteaggregat mit hocheffizientem Rotationskolbenverdichter und leistungsstarkem Kondensatormotor 230 V, 760 W, mit elektronischer Enteisung, für Dauerbetrieb. Sehr leiser Lauf, auch für bewohnte Räume geeignet. Entfeuchtungsleistung $\leq 50 \text{ l}/24 \text{ h}$, Luftmenge $\leq 265 \text{ m}^3/\text{h}$. Hochwertiges Kältemittel R-290.

Kälteaggregat Secco 80

Hohe Entfeuchtungsleistung durch hochwertiges Kälteaggregat mit hocheffizientem Rotationskolbenverdichter und leistungsstarkem Kondensatormotor 230 V, 680 W, mit automatischem Heißgas-Abtausystem, für Dauerbetrieb. Sehr leiser Lauf, auch für bewohnte Räume geeignet. Entfeuchtungsleistung $\leq 80 \text{ l}/24 \text{ h}$, Luftmenge $\leq 850 \text{ m}^3/\text{h}$. Hochwertiges Kältemittel R-290.

Elektronische Steuereinheit Secco 50

Beleuchtetes großflächiges Bedienfeld, mit übersichtlicher Anzeige von Ist- und Soll-Luftfeuchtigkeit, Betriebszustand des Kälteaggregats, Abtaufunktion. Tasten zur Einstellung der gewünschten Luftfeuchtigkeit in 5 %-Schritten zwischen 30 % und 90 % sowie zur Einstellung des Dauerbetriebs. Tasten für 2 Lüftergeschwindigkeiten. Taste für Zeitschaltuhr. Memory-Funktion speichert die Einstellungen zum automatischen Betriebsfortlauf nach einem Stromausfall.

Elektronische Steuereinheit Secco 80

Beleuchtetes 3" Display mit LCD-Technologie, 70 mm Bildschirmdiagonale, mit übersichtlicher Anzeige von Ist- und Soll-Luftfeuchtigkeit, Betriebsstunden, Betriebszustand des Kälteaggregats, Abtaufunktion, Verdichterschutzfunktion und Betriebsstellung für internen 11,5 l Kondensatbehälter. Tasten zur Einstellung der gewünschten Luftfeuchtigkeit in 1 %-Schritten zwischen 30 % und 90 % sowie zur Einstellung des Dauerbetriebs. Memory-Funktion speichert die Einstellungen zum automatischen Betriebsfortlauf nach einem Stromausfall.



Kondensatbehälter mit Pumpe Secco 50 und Secco 80

Kondensatbehälter mit Kondensatpumpe zur Weiterleitung des Kondensats aus dem Kondensatbehälter an einen höher liegenden Behälter oder in ein Waschbecken, als Zubehör.

Abluft-Set Secco 80

Großdimensionierter Abluftschlauch Ø 200 mm, 10 m lang, mit Befestigungsösen aus Metall zum Aufhängen vor Ort, mit Anschlussflansch, zum Verteilen der Abluft im Raum, zum Entfeuchten von Hohlräumen, z. B. über Zwischendecken, und zum zusätzlichen Anblasen nasser Flächen (Zubehör).

REMS Orkan 2050

Zur Unterstützung von elektrischen Luftentfeuchtern/Bautrocknern. Für ein beschleunigtes Trocknen und Entfeuchten nach Überschwemmungen und Leitungswasserschäden ist es vorteilhaft, den Luftaustausch mit dem elektrischen Baulüfter REMS Orkan 2050 (Seite 380) zu verbessern.

Lieferumfang

REMS Secco 50 Set. Elektrischer Luftentfeuchter/Bautrockner für gewerbliche Verwendung. Zum Trocknen von Räumen, zum Entfeuchten von Kellerräumen u. a. und zum Trocknen von z. B. Beton, Mauerwerk, Putz, Estrich. Kälteaggregat mit Rotationskolbenverdichter und Kondensatormotor 230V, 50 Hz, 760 W, mit elektronischer Enteisung, für Dauerbetrieb. Sehr leiser Lauf. Entfeuchtungsleistung ≤ 50 l/24 h, Luftmenge ≤ 265 m³/h. Elektronische Steuereinheit mit beleuchtetem großflächigem Bedienfeld und Memory-Funktion. Elektronischer Hygrostat. Luftfilter. Interner 7,7 l Kondensatbehälter. Im stabilen Kunststoffgehäuse mit Laufrollen. Im Karton.

	Art.-Nr.	€
	132011R220	819,00

Andere Netzspannungen auf Anfrage.

Lieferumfang

REMS Secco 80 Set. Elektrischer Luftentfeuchter/Bautrockner für gewerbliche Verwendung. Zum Trocknen von Räumen, zum Entfeuchten von Kellerräumen u. a. und zum Trocknen von z. B. Beton, Mauerwerk, Putz, Estrich. Kälteaggregat mit Rotationskolbenverdichter und Kondensatormotor 230V, 50 Hz, 680 W, mit automatischem Heißgas-Abtausystem, für Dauerbetrieb. Sehr leiser Lauf. Entfeuchtungsleistung ≤ 80 l/24 h, Luftmenge ≤ 850 m³/h. Elektronische Steuereinheit mit beleuchtetem 3" Display und Memory-Funktion. Elektronischer Hygrostat. Betriebsstundenzähler, Stromverbrauchszähler. Luftfilter. Im stabilen Stahlblechgehäuse auf fahrbarem Stahlrohrgestell mit großen Laufrollern. Im Karton.

	Art.-Nr.	€
	132010R220	2.310,00

Andere Netzspannungen auf Anfrage.

Zubehör

Bezeichnung	Art.-Nr.	€
11,5 l Kondensatbehälter Secco 80 zur Kondensat-ableitung innerhalb des Stahlblechgehäuses. Für REMS Secco 80.	132100R	61,30
Abluft-Set Secco 80 , bestehend aus Abluftschlauch Ø 200 mm, 10 m lang, mit Befestigungsösen aus Metall zum Aufhängen vor Ort, mit Anschlussflansch, zum Verteilen der Abluft im Raum, zum Entfeuchten von Hohlräumen, z. B. über Zwischendecken, und zum zusätzlichen Anblasen nasser Flächen. Für REMS Secco 80.	132104R	339,00
Kondensatbehälter mit Pumpe Secco 50 , zur Weiterleitung des Kondensats aus dem Kondensatbehälter an einen höher liegenden Behälter oder in ein Waschbecken. Förderhöhe ≤ 2 m. Für REMS Secco 50.	132129R220	415,00
Kondensatbehälter mit Pumpe Secco 80 , zur Weiterleitung des Kondensats aus dem Kondensatbehälter an einen höher liegenden Behälter oder in ein Waschbecken. Förderhöhe ≤ 2 m. Für REMS Secco 80.	132121R220	415,00
Detect W , dielektrisches Feuchtemessgerät zur zerstörungsfreien Feuchtemessung in Baustoffen, z. B. Beton, Mauerwerk, Gips, Holz. In Tasche.	132115R	250,00

REMS Orkan 2050, elektrischer Baulüfter, siehe Seite 380.



Info



Info



Leistungsstarke, hocheffiziente elektrische Baulüfter zur Unterstützung von Luftentfeuchtern/Bautrocknern nach Überschwemmungen und Leitungswasserschäden. Ideal zur Be- und Entlüftung von Räumen, Zwischenräumen, Schächten, Hohlräumen und zur Belüftung und Windkühlung von Maschinen, Festzelten, Veranstaltungshallen. Zur Unterstützung des Luftaustausches in feuchten, muffigen Kellerräumen und zur Beschleunigung der Trocknung von z. B. Beton, Mauerwerk, Putz, Estrich. Für gewerbliche Verwendung.

Luftmenge Stufe I	1740 m ³ /h
Leistung Stufe I	355 W
Luftmenge Stufe II	2050 m ³ /h
Leistung Stufe II	450 W

REMS Orkan 2050 – zur Belüftung.

Universeller Einsatz

Leistungsstarke, hocheffiziente Baulüfter zur Unterstützung von Luftentfeuchtern/Bautrocknern nach Überschwemmungen und Leitungswasserschäden. Ideal zur Be- und Entlüftung von Räumen, Zwischenräumen, Schächten, Hohlräumen und zur Belüftung und Windkühlung von Maschinen, Festzelten, Veranstaltungshallen. Zur Unterstützung des Luftaustausches in feuchten, muffigen Kellerräumen und zur Beschleunigung der Trocknung von z. B. Beton, Mauerwerk, Putz, Estrich. Für gewerbliche Verwendung.

Bauweise

Turbo-Radialgebläse mit 2 Luftmengenstufen, in stabilem Kunststoffgehäuse aus rotationsgeformtem Polyethylen für lange Lebensdauer. Kompakte, handliche Konstruktion, Gewicht nur 10 kg, mit geräuscharmem Einphasen Kondensator-motor 230V, 355/450W, mit praktischem Tragegriff. Luftausgang waagrecht, unter 45° oder senkrecht durch entsprechende Anlageflächen am Kunststoffgehäuse einstellbar. Erzeugte Luftmenge in 2 wählbaren Stufen 1740/2050 m³/h. Speziell geeignet zur Beschleunigung der Trocknung von z. B. Beton, Mauerwerk, Putz, Estrich.



Info

Lieferumfang

REMS Orkan 2050. Elektrischer Baulüfter für gewerbliche Verwendung. Zur Be- und Entlüftung von Räumen, Zwischenräumen, Schächten, Hohlräumen und zur Belüftung und Windkühlung von Maschinen, Festzelten, Veranstaltungshallen. Zur Unterstützung des Luftaustausches in feuchten, muffigen Kellerräumen. Speziell auch zur Beschleunigung der Trocknung von z. B. Beton, Mauerwerk, Putz, Estrich. Kondensatormotor 230V, 50 Hz, 355/450 W, für Dauerbetrieb. Sehr leiser Lauf. Luftmenge 1740/2050 m³/h. Im stabilen Kunststoffgehäuse. Im Karton.

	Art.-Nr.	€
	132301 R220	452,00

Andere Netzspannungen auf Anfrage.



Zubehör

Bezeichnung	Art.-Nr.	€
Detect W , dielektrisches Feuchtemessgerät zur zerstörungsfreien Feuchtemessung in Baustoffen, z. B. Beton, Mauerwerk, Gips, Holz. In Tasche.	132115R	250,00
Staubschutztüren , siehe Seite 120.		
REMS Secco , elektrische Luftentfeuchter/Bautrockner, siehe Seite 378.		



Index

A

Abgase analysieren.....	153
Abschneiden.....	81
Akku-Axialpresse 13 kN mit automatischem Rücklauf.....	296–297
Akku-Axialpresse 20 kN mit automatischem Rücklauf.....	296–297
Akku-Axialpresse 30 kN.....	294
Akku-Bohrschrauber.....	116–117
Akku-Gewindeschneidkluppe mit Schnellwechsel-Schneidköpfen.....	34–35
Akku-LED-Baustrahler.....	119
Akku-Press 22 V ACC.....	234–235
Akku-Press 22 V Connected.....	236–237
Akku-Press E 22 V ACC.....	232–233
Akku-Press XL 45 kN 22 V ACC.....	238–239
Akku-Radialpresse 22 kN mit Zwangsablauf.....	183–187
Akku-Radialpresse 32 kN mit Connected-Funktionalität und OLED-Display.....	236–237
Akku-Radialpresse 32 kN mit Zwangsablauf.....	232–233
Akku-Radialpresse 32 kN mit Zwangsablauf, Pressdruck-Monitoring und Ergebnisanzeige.....	234–235
Akku-Radialpresse XL 45 kN mit Zwangsablauf.....	238–239
Akku-Rohrabschneider.....	91
Akku-Rohraufweiter 20 kN mit automatischem Rücklauf.....	304–305
Akku-Rohrbieger.....	168–169, 176–177
Akku-Rohrreinigungsggerät.....	332–333
Akku Rohr-Säbelsäge.....	74–75
Akku-Rohrtrennmaschine.....	94–95
Akku-Rollnutmaschine.....	58–59
Akku-Universal-Säbelsäge.....	68–69
Amigo.....	30–31
Amigo 2.....	32
Amigo 2 Compact.....	33
Amigo 22 V.....	34–35
Anfasen.....	81
Aquila 3B.....	113
Aquila WB.....	113
Aufweiten.....	301
Aufweitköpfe P.....	307
Aufweitköpfe P-CEF.....	307
Aushalsen.....	301
Außen-/Innen-Rohrentgrater.....	105–107
Axialpressen.....	293
Ax-Press 25 22 V ACC.....	296–297
Ax-Press 25 L 22 V ACC.....	296–297
Ax-Press 30 22 V.....	294
Ax-Press HK / H.....	295

B

Be- und Entlüften.....	377
Biegen.....	163
Biegesegmente und Gleitstücke.....	179
Blitz.....	316
Bohrlochmittelpunkt-Ortungsggerät.....	370
Bohrständer.....	358

C

Calc-Push.....	149
CamScope HD.....	325
CamSys 2.....	326–328
Cat 22 V VE.....	68–69
Catch S.....	112
Catch W.....	112
Cat VE.....	66–67
Cento.....	92–93
Cento 22 V.....	94–95
Cobra 22/32.....	334–337
Collum.....	56–57
Collum 22 V.....	58–59
Contact.....	315
Curvo.....	172–173
Curvo 22 V.....	176–177
Curvo 50.....	174–175
Cut 110 Cu-INOX.....	103
Cut 110 P.....	102
Cu-Vlies.....	314

D

Desinfizieren.....	123
Detect B.....	370
Detect GS3.....	127
Detect GS4.....	128–129
Diamant-Kernbohren.....	349
Diamant-Schlitz- und -Trennen.....	349
Diamant-Schlitz- und -Trennschleifmaschine.....	372–373
Druckprüfen.....	153
Druck- und Dichtheitsprüfen.....	123
DueCento.....	96–97

E

Eco-Press.....	227
Eignungsbestätigungen.....	289
Einfrieren.....	319
Einhand-Axialpresse / Hand-Axialpresse.....	295
Einhand-Rohraufweiter.....	303
Einhand-Rohrbieger.....	164–165

Einhand-Rohrscheren.....	98–100
Einhand-Rohrscheren mit Ratschenvorschub.....	101
Elektrische Baulüfter.....	380–381
Elektrische Diamant-Kernbohrmaschine.....	350–353, 356–357
Elektrische Diamant-Kernbohrmaschine mit Mikro-Impuls-Technik.....	364–367
Elektrische Diamant-Kernbohrmaschine mit Speed-Regulation.....	354–355
Elektrische Druckprüfpumpe.....	141
Elektrische Entkalkungspumpe.....	149
Elektrische Füll- und Spüleinheiten.....	150–151
Elektrische Gewindeschneidkluppe mit Schnellwechsel-Schneidköpfen.....	30–33
Elektrische LED-Baustrahler.....	118
Elektrische Löt-Zange.....	314
Elektrische Radialpresse 32 kN.....	228
Elektrischer Luftentfeuchter/Bautrockner.....	378–379
Elektrische Rohrreinigungsmaschinen.....	334–335
Elektrische Rohr-Säbelsägen.....	70–71
Elektrischer Rohrabschneider.....	90
Elektrischer Rohraufweiter.....	310–311
Elektrischer Rohraushalter.....	309, 311
Elektrischer Rohrbieger.....	172–175
Elektrisches Lötgerät.....	315
Elektrisches Rohr-Einfriergerät.....	321
Elektrisches Rohrreinigungsggerät.....	331
Elektrische Universal-Säbelsäge.....	66–67
Elektrohydraulische Radialpresse 32 kN mit Zwangsablauf.....	229
Elektrohydraulische Radialpresse XL 32 kN mit Zwangsablauf.....	230
Elektrohydraulischer Rohraufweiter 34 kN mit automatischem Rücklauf.....	306
Elektromuffen-Schweißgerät.....	340
Elektronischer Leckagedetektor.....	127
Elektronischer Leckagedetektor mit Schnellwechsel-Sensoren.....	128–129
Elektronisches Abgasmess- und Druckprüfgerät mit Connected-Funktionalität über Bluetooth oder USB.....	154–157
Elektronisches Druck- und Dichtheitsprüfgerät mit Connected-Funktionalität.....	132–136
Elektronisches Druck- und Dichtheitsprüfgerät mit Connected-Funktionalität über Bluetooth oder USB.....	130–131
Elektronisches Kamera-Inspektionssystem.....	326–327
Elektronische Spüleinheit mit Connected-Funktionalität über Wi-Fi-Funkstandard.....	142–143
Elektronische Spül- und Druckprüfeinheiten mit Connected-Funktionalität über Wi-Fi-Funkstandard.....	144–146
Elektronische Wärmebildkameras mit Connected-Funktionalität über USB.....	124–126
EMSG 160-2.....	340
Entfeuchten.....	377
Entgraten.....	81
E-Push 2.....	141
Eskimo.....	320
Eva.....	28
Ex-Press 22 V ACC.....	304–305
Ex-Press Cu.....	302
Ex-Press H.....	303
Ex-Press P.....	303

F

FG4500 C.....	154–155
FG7500 C.....	156–157
Fliesenbohrer.....	371
Friigo 2 F-Zero.....	321
Füllen.....	123

G

Gewindeschneiden.....	27
Gewindeschneidmaschine.....	38–45, 48–49
Gewindeschneidstoff.....	53
Gewindetabellen.....	51

H

Haftungsübernahmevereinbarungen.....	290
Hand-Druckprüfpumpe.....	140
Hand-Gewindeschneidkluppe mit Schnellwechsel-Schneidköpfen.....	28
Hand-Radialpresse.....	227
Hand-Rohraufweiter.....	302–303
Hand-Rohraushalter.....	308
Hand-Rohrbieger.....	178
Hartlot ISO 17672-CuP 179.....	317
Heizelement-Muffenschweißgeräte.....	341
Heizelement-Stumpfschweißgeräte.....	346
Heizelement-Stumpfschweißmaschine.....	342–345
Helix 22 V VE.....	116–117
Herkules.....	115
Hot Dog 2.....	314
Hurrican.....	309
Hurrican H.....	308
Hydro-Swing.....	166–167
Hydro-Swing 22 V.....	168–169

I

Innen-Rohrentgrater.....	105
--------------------------	-----

J

Jumbo.....	114
Jumbo E.....	114

Index

K

Kalibrieren	81
Kalibrierwerkzeuge und Außen-/Innen-Rohrentgrater	109
Kalibrierwerkzeuge und Innen-Rohrentgrater	109
Kalibrierwerkzeug und Außen-/Innen-Rohrentgrater	108
KaliGrat E	108
KaliGrat H	109
KaliGrat R	109
Kamera-Endoskop	324-325
Ketten-Rohrspannstock	113
Klappwerkbänke	114
Konservieren	123
Krokodil 180 SR	372-373
Kunststoffrohr-Schweißen	339

L

Leckageorten	123
Li-Ion 22V Technology	21-24
Lot Cu 3	317
Löten	313
Lot P6	317
Lumen	118
Lumen 2800 22V	119

M

Macho	316
Magnum (bis 2")	40-41
Magnum (bis 3")	42-43
Magnum (bis 4")	44-45
Magnum RG	60-61
Materialauflagen	115
Mini-Cobra	330
Mini-Cobra S	331
Mini-Cobra S 22V VE	332-333
Mini-Press 14V ACC	183
Mini-Press 22V ACC	184-185
Mini-Press S 22V ACC	186-187
MiniScope	324
Montieren	111
MSG	341
Multi-Push S Connected	142-143
Multi-Push SL/SLW Connected	144-146

N

Nano	90
Nano 12V	91
Nass- und Trockensaugen	349
Nippelfix	52
Nippelspanner	52

O

Ölhydraulischer Hand-Rohrbieger	166-167
Ölhydraulischer Rohrbieger	170-171
Orkan 2050	380-381

P

P7-TD C	132-133
P7-TDX C	134-136
Paste Cu 3	317
Picus DP	364-365
Picus DWP	366-367
Picus S1	350-351
Picus S2/3,5	356-357
Picus S3	352-353
Picus SR	354-355
Pneumatische Rohr-Säbelsäge	72
Power-Ex-Press P-CEF ACC	306
Power-Press ACC	229
Power-Press SE	228
Power-Press XL ACC	230
Pressköpfe	298-299
Pressringe	188-223, 240-283
Pressringe Set	285
Pressringe S Set	224, 284
Pressringe XL Set	285
Presszange Basic E 01	286
Presszange Mini Basic E 01	225
Presszangen	240-283
Presszangen Mini	188-223
Presszangen Mini Set	224
Presszangen Set	284
Pull 2 L / M	374-375
Pull-Push	330
Push	140
PX4500 C	130-131
Python	170-171

R

Radialpressen	181
RAG	104
RAS Cu	85-86
RAS Cu-INOX	83-84
RAS P	86-87

RAS P/SW 45/L	88
RAS St	82
RAS W INOX	88
REG 3-35	105
REG 8-35	106
REG 10-42	106
REG 10-54	107
REG 10-54 E	107
REG St ¼-2"	105
REG Universal	105
Reinigen	123
Reinigungsvlies	314
Rohrabschneider	82-88
Rohranfasergeräte	104
Rohrbearbeitungsstation	113
Rohr-Einfriergerät	320
Rohrkreissägemaschine	78
Rohrreinigungsgesetz für Hand- und Elektroantrieb	330
Rohrschere mit Ratschenvorschub	101
Rohrschlitzer	88
Rohrspannstock	113
Rohrtrenngerät	103
Rohrtrennmaschine	92-93, 96
Rohrtrenn- und Rohranfasergerät	102
Rohr- und Kanalinspektion	323
Rohr- und Kanalreinigung	323
Rollnuten	27
Rollnutmaschine	56-57, 60-61
Rollnutvorrichtung	54-55
ROS P	100-101
ROS P 26/SW 35 S	99
ROS PEX	100
ROS P flex	98

S

Säbelsägen	64
Sägeblätter	77
Sägen	63
Sanitol	53
Saug- und Druckreinigungsgerät	330
Schneidbacken	36, 46
Schneidräder	89
Schnellwechsel-Schneidköpfe	36
Schnellwechsel-Schneidköpfe S	29
Secco 50/80	378-379
Sinus	178
S-Maul-Rohrzangen	112
Solar-Push	150-151
Spezial	53
Speziälsägeblätter	76
Spülen	123
SSG	346
SSM 160KS	343
SSM 160RS	342
SSM 250KS	344
SSM 315RF	345
Staubschutztür U/S	120-121
Steckköpfe für Schneideisen / Zwischenringe / Führungsbuchsen	37
Strehler-Schneidbacken	50
Strehler-Schneidbacken und Halter	50
Swing	164-165

T

ThermoCam 28C/49C	124-126
Thermografieren	123
Tiger 22V VE	74-75
Tiger pneumatic	72
Tiger/VE/SR	70-71
Tornado	38-39
Trennzangen M	291
Trennzangen Mini	226
Trockenbohrkronen	371
Trocken-Diamant-Kernbohrkronen LS	369
Trocken- und Nasssauger	374-375
Trocknen	377
Turbo Cu-INOX	78
Turbo-Gaslötbrenner Propan	316
Turbo K	79
Twist	310
Twist/Hurrican	311

U

Unimat 75	48-49
Universal-Diamant-Kernbohrkronen	360-361
Universal-Diamant-Kernbohrkronen LS	362-363
Universal-Entgrater	105
Universal-Metallkreissägemaschine	
mit automatischer Kühlschmier-Einrichtung	79
Universalsägeblätter	76

W

Wasserpumpenzangen	112
Weichlotpaste aus Lotpulver Sn97Cu3 nach ISO 9453:2014	
und Flussmittel 3.1.1.C, EN 29454-1:1994	317
Weichlot Sn97Cu3, ISO 9453:2014	317

Artikelverzeichnis

Art.-Nr.	RG	VE	Seite	Art.-Nr.	RG	VE	Seite	Art.-Nr.	RG	VE	Seite	Art.-Nr.	RG	VE	Seite
043054	Z		147, 151	114046	H		109	140101	V		53	150947	Z		307
045159	Z		147	114047	H		109	140103	V		53	150950	Z		307
047069	Z		147	114048	H		109	140105	V	12	53	150952	Z		307
074021	Z		308	114060	H		109	140106	V	15	53	150957	Z		307
074041	Z		308	114061	H		109	140110	V	4	53	150958	Z		307
076117	Z		308	114062	H		109	140113	V		53	150960	Z		307
079003	Z		359, 361, 363, 368-369	115000	H		140	140115	V	12	53	150961	Z		307
079005	Z		359, 368	115001	H		140	140116	V	15	53	150962	Z		307
079006	Z		359, 368	115002	H		140	140120	V	15	173, 175, 178	150963	Z		307
079010	Z		359, 368	115045	Z		140-141, 147	150000	H		302	150968	Z		307
079012	Z		359, 361, 363, 368-369	115110	Z		140-141	150005	H		302	151003	H		308
079013	Z		359, 368	115140	Z		147	150006	H		302	151004	H		308
079018	Z		359, 368	115217	Z		151	150007	H		302	151005	H		308
079019	Z		359, 368	115220	Z		151	150008	H		302	151011	E		309
091072	Z		147	115221	Z		151	150010	H		302	151012	E		309
091073	Z		147	115311	M		151	150017	H		302	151013	E		309
110000	Z		52	115312	M		151	150018	H		302	151105	Z		308-309, 311
110100	Z		52	115314	Z		151	150019	H		302	151110	Z		308-309, 311
110200	Z		52	115315	Z		151	150020	H		302	151120	Z		308-309, 311
110300	Z		52	115319	Z		151	150021	H		303	151125	Z		308-309, 311
110400	Z		52	115323	Z		151	150022	H		303	151130	Z		308-309, 311
110500	Z		52	115324	Z		151	150025	H		303	151140	Z		308-309, 311
110600	Z		52	115325	Z		151	150026	H		303	151145	Z		308-309, 311
110620	Z		52	115326	Z		151	150027	H		303	151150	Z		308-309, 311
110621	Z		52	115375	Z		151	150028	H		303	151155	Z		308-309, 311
111000	Z		52	115500	M		141	150029	H		303	151160	Z		308-309, 311
111100	Z		52	115602	Z		147	150033	H		303	151165	Z		308-309, 311
111200	Z		52	115605	Z	6	147	150100	Z		302	151170	Z		308-309, 311
111300	Z		52	115607	Z	6	147	150105	Z		302	151175	Z		308-309, 311
111400	Z		52	115608	Z	6	147	150110	Z		302	151200	Z		308-309, 311
111500	Z		52	115609	Z		147	150120	Z		302	151210	Z		308-309, 311
111620	Z		52	115612	Z		147	150125	Z		302	151230	Z		308-309, 311
111621	Z		52	115621	Z		147	150130	Z		302	151240	Z		308-311
111700	Z		52	115633	Z		147	150140	Z		302	151402	Z		308-311
111800	Z		52	115661	Z		147	150145	Z		302	151605	Z		309-311
111900	Z		52	115667	Z		147	150150	Z		302	151618	Z		308
113000	H		82	115677	Z		147	150155	Z		302	152106	Z		316
113100	H		82	115747	Z		147	150160	Z		302	152109	Z		316
113200	H	10	83	115811	M		146	150165	Z		302	153020	H		165
113210	V	10	84, 89, 102-103	115812	M		146	150170	Z		302	153021	H		165
113213	V	10	84, 89	115813	M		143	150175	Z		302	153022	H		165
113220	V	10	89	115900	M		149	150180	Z		302	153023	H		165
113225	V	10	86, 89	116000	H		112	150185	Z		302	153025	H		165
113230	H	10	83	116005	H		112	150190	Z		302	153026	H		165
113240	H	10	83	116010	H		112	150195	Z		302	153027	H		165
113241	H	10	83	116015	H		112	150205	Z		302	153028	H		165
113250	H	10	85	116020	H		112	150210	Z		302	153029	H		165
113255	H	10	85	116050	H		112	150220	Z		302	153030	H		164
113260	H	10	85	116055	H		112	150225	Z		302	153031	H		165
113300	H	10	84	116060	H		112	150230	Z		302	153032	H		165
113320	H	8	85	120120	Z		115	150235	Z		302	153100	Z		165
113330	H	8	83	120125	Z		115	150240	Z		302	153115	Z		165, 167, 169
113340	H	10	85	120130	Z		115	150245	Z		302	153125	Z		165
113350	H	10	83	120200	Z		114	150250	Z		302	153140	Z		165
113351	H		83	120240	Z		114	150500	Z		302	153155	Z		165, 167
113360	Z	10	84, 86, 105	120250	Z		113	150510	Z		303	153160	Z		165, 167
113370	H		86	120270	Z		113	150515	Z		305, 307	153170	Z		165, 167
113380	H		84	130002	H		320	150550	H		303	153175	Z		165, 167
113385	H		84	130207	Z		320	150600	Z		302-303	153180	Z		165, 167
113400	H		84	130208	Z		320	150806	Z		307	153185	Z		165, 167
113401	H		84	130209	Z		320	150807	Z		307	153190	Z		165, 167
113410	H		86	130383	Z		320	150808	Z		307	153195	Z		165, 167
113450	H		88	130410	Z		320	150809	Z		307	153200	Z		165, 167
113461	V	10	88-89	130415	Z		320	150812	Z		307	153205	Z		165, 167
113480	H	10	88	130430	Z		320	150826	Z		307	153210	Z		165, 167
113481	Z		88	130450	Z		320	150828	Z		307	153265	Z		164-165
113500	H		84	130455	Z		320	150842	Z		307	153270	Z		165
113810	H		106	130460	Z		320	150843	Z		307	153300	Z		164
113815	Z		106	130465	Z		320	150845	Z		307	153303	Z		164
113825	H	10	106	130470	Z		320	150846	Z		307	153304	Z		164
113830	H	10	107	130475	Z		320	150849	Z		307	153305	Z		164
113835	H	10	107	130480	Z		320	150855	Z		307	153306	Z		164
113840	Z		93, 95	130485	Z		320	150858	Z		307	153307	Z		164
113900	H	10	105	130490	Z		320	150868	Z		307	153400	Z		169
113910	H	10	105	130495	Z		320	150873	Z		307	153401	E		169
114000	H		108	131012	M		321	150882	Z		307	153402	E		169
114001	H		108	131104	Z		321	150883	Z		307	153410	E		169
114002	H		108	131110	Z		321	150885	Z		307	153411	E		169
114003	H		108	131116	Z		321	150886	Z		307	153412	E		169
114030	Z		108	131156	Z		321	150887	Z		307	153413	E		169
114032	Z		108	131157	Z		321	150888	Z		307	153414	E		169
114033	Z		108	131158	Z		321	150894	Z		307	153415	E		169
114034	Z		108	131160	Z		321	150897	Z		307	153416	E		169
114035	Z		108	132010	M		379	150912	Z		307	153417	E		169
114036	Z		108	132011	M		379	150913	Z		307	153418	E		169
114037	Z		108	132100	Z		379	150914	Z		307	153419	E		169
114038	Z		108	132104	Z		379	150915	Z		307	153450	Z		167, 169
114039	Z		108	132115	Z		379, 381	150916	Z		307	153455	Z		169
114040	Z		108	132121	Z		379	150923	Z		307	153500	Z		167
114041	Z		108	132129	Z		379	150926	Z		307	153501	Z		167, 169
114042	Z		108	132301	M		381	150943	Z		307	153502	Z		165
114043	Z		108	132309	Z	5	121	150944	Z		307	153510	H		166
114044	Z		108	132310	Z	5	121	150945	Z		307	153520	H		167
114045	H		109	140100	V	4	53	150946	Z		307	153521	H		167

Artikelverzeichnis

Art.-Nr.	RG	VE	Seite	Art.-Nr.	RG	VE	Seite	Art.-Nr.	RG	VE	Seite	Art.-Nr.	RG	VE	Seite
153522	H		167	172205	Z		336	180036	E		365	185027	V		373
153523	H		167	172210	Z		336	180037	E		367	185035	Z		373
153525	H		167	172250	Z		337	180038	E		367	185511	Z		375
153526	H		167	172265	Z		337	180052	Z		361, 363	185512	Z		375
153527	H		167	172270	Z		337	180053	Z		361, 363	185513	Z		375
153528	H		167	172275	Z		337	180054	Z		361, 363	185515	Z		375
153529	H		167	172280	Z		337	180056	Z		361, 363	185600	M		375
153530	Z		165, 167	172281	Z		337	180057	Z		361, 363	185601	M		375
153531	Z		165, 167	172290	Z		337	180140	Z		359	185603	M		375
153532	Z		165, 167	172291	Z		337	180145	Z		368	185604	M		375
153533	S		165, 167	172293	Z		337	180155	Z		359, 361, 363, 368–369	185654	Z		375
153534	Z		165, 167	172305	Z		337	180160	Z		359, 375	190051	Z		117
153540	Z		165, 167	172310	Z		337	180600	Z		351, 353, 355, 365, 367	190053	Z		117
153570	Z		167	172340	Z		337	181010	V		361	190100	E		117
154000	Z		178	172341	Z		337	181015	V		361	190110	E		117
154001	H		178	172610	Z		337	181020	V		361	250020	E		346
154002	H		178	172611	Z		337	181025	V		361	250041	Z		346
154003	H		178	172612	Z		337	181030	V		361	250042	Z		346
154004	H		178	174000	Z		335	181035	V		361	250120	E		346
154010	H		178	174010	M		335	181040	V		361	250142	Z		346
154160	Z		178	174011	M		335	181045	V		361	250143	Z		346
156015	E		310	174012	M		335	181050	V		361	250220	E		346
156016	E		310	174050	Z		336	181055	V		361	250242	Z		346
156017	E		310	174101	Z		336	181059	V		361	250243	Z		346
156018	E		311	174150	Z		336	181060	V		361	250320	E		346
156019	E		311	174154	Z		336	181065	V		361	250341	Z		346
156020	E		311	174200	Z		336	181070	V		361	250342	Z		346
156150	Z		310–311	174201	Z		336	181075	V		361	250343	Z		346
156200	Z		310–311	174203	Z		336	181080	V		361	252026	M		342
156225	Z		310–311	174205	Z		336	181085	V		361	252046	M		343
156250	Z		310–311	174210	Z		336	181090	V		361	252103	Z		342–343
156300	Z		310–311	174250	Z		337	181095	V		361	254025	M		344
156350	Z		310–311	174265	Z		337	181410	V		363	254103	Z		344
156375	Z		310–311	174270	Z		337	181415	V		363	255020	M		345
156400	Z		310–311	174275	Z		337	181420	V		363	255103	Z		345
156425	Z		310–311	174282	Z		337	181425	V		363	256213	E		341
156450	Z		310–311	174291	Z		337	181430	V		363	256220	E		341
156475	Z		310–311	174293	Z		337	181435	V		363	256233	E		341
160010	H		316	174295	Z		337	181440	V		363	256240	E		341
160200	V	10	317	174296	Z		337	181445	V		363	256242	Z		341
160210	V	10	317	174305	Z		337	181450	V		363	256320	E		341
160220	V	10	317	174306	Z		337	181455	V		363	256342	Z		341
160300	V	25	314	174310	Z		337	181459	V		363	256400	Z		341
161010	H		316	174311	Z		337	181460	V		363	256410	Z		341
163020	E		314	174340	Z		337	181465	V		363	256420	Z		341
163350	Z		314	174341	Z		337	181470	V		363	256430	Z		341
164010	E		315	175026	Z		328	181475	V		363	256440	Z		341
164052	E		315	175057	Z		328	181480	V		363	256450	Z		341
164110	Z		315	175058	Z		328	181500	V		369	256460	Z		341
164111	Z		315	175123	Z		328	181502	V		369	256470	Z		341
164115	Z		315	175210	Z		119	181504	V		369	256480	Z		341
170010	H		330	175211	Z		119	181506	V		369	256490	Z		341
170011	Z		336	175220	Z		118	181508	V		369	256500	Z		341
170012	Z		336	175221	Z		118	181510	V		369	256510	Z		341
170022	E		331	175222	Z		118	181512	V		369	256520	Z		341
170024	Z		333	175230	Z		118–119	181514	V		369	256530	Z		341
170025	E		333	175300	Z		328	181516	V		369	261002	E		340
170027	E		333	175301	M		327	181518	V		369	290000	H		87
170028	E		331	175302	M		327	181520	V		369	290001	H	10	86
170029	E		333	175303	M		327	181522	V		369	290002	H	10	86
170118	Z		330–331, 333	175304	M		327	181524	V		369	290016	V	10	87, 89
170200	Z		330, 336	175305	Z		328	181526	V		369	290023	V	10	87, 89
170201	Z		330–331, 333	175306	Z		328	181528	V		369	290050	H		87
170205	Z		330–331, 333	175307	Z		328	181530	V		369	290100	H		87
170300	H		330	175308	Z		328	181532	V		369	290116	V	10	87, 89
171150	Z		336	175312	Z		328	181700	V		371	290200	H		87
171151	Z		336	175323	Z		328	181710	V		371	290216	V	10	87, 89
171200	Z		336	175330	Z		328	181711	V		371	290300	H		87
171201	Z		336	175339	Z		328	181712	V		371	290316	V	5	87, 89
171205	Z		336	175343	Z		328	181713	V		371	290400	H		102
171210	Z		336	175400	E		325	181714	V		371	290410	H		103
171250	Z		337	175401	E		324	181715	V		371	290411	H		103
171265	Z		337	175440	Z		325	182006	Z		359	290412	H		103
171270	Z		337	176030	E		126	182010	Z		359, 368	290420	Z		102–103
171275	Z		337	176031	E		126	182050	Z		359, 368	290421	Z		102–103
171280	Z		337	176085	Z		126	182100	Z		370	290422	Z		102–103
171290	Z		337	176088	Z		126	183000	Z		355	290423	Z		102–103
171291	Z		337	176090	Z		126	183010	E		355	290424	Z		102–103
171305	Z		337	180000	Z		351	183022	E		355	290425	Z		102–103
171306	Z		337	180001	Z		353	183023	E		355	290426	Z		102–103
171340	Z		337	180003	Z		365	183600	Z		358, 368	290427	Z		102–103
171341	Z		337	180004	Z		367	183603	Z		359, 368	290430	Z		102–103
172000	Z		335	180010	E		351	183604	Z		359, 368	290431	Z		102–103
172010	M		335	180011	E		353	183605	Z		359, 368	290432	Z		102–103
172011	M		335	180012	E		357	183606	Z		359, 375	290433	Z		102–103
172012	M		335	180015	Z		359, 361, 363, 368–369	183607	Z		359, 368	290437	Z		102–103
172050	Z		336	180016	E		365	183632	Z		355, 358	290440	Z		102–103
172051	Z		336	180017	E		367	183670	Z		359, 368	290444	Z		102–103
172150	Z		336	180028	E		353	183675	Z		359	290445	Z		102–103
172151	Z		336	180029	E		353	183700	Z		358, 368	290446	Z		102–103
172154	Z		336	180030	E		357	185001	Z		373	290447	Z		102–103
172200	Z		336	180032	E		351	185012	E		373	290448	Z		102–103
172201	Z		336	180033	E		365	185024	Z		373	290449	Z		102–103
172203	Z		336	180035	E		365	185026	V		373	290500	H		87

Artikelverzeichnis

Art.-Nr.	RG	VE	Seite	Art.-Nr.	RG	VE	Seite	Art.-Nr.	RG	VE	Seite	Art.-Nr.	RG	VE	Seite
291010	H		101	341473	S		46	520026	Z		29	540021	E		32
291036	Z		101	341474	S		46	520056	Z		29	540022	E		32
291037	Z		101	341475	S		46	521000	Z		36	540023	E		33
291101	H		101	341476	S		46	521002	S		36	540024	E		33
291112	Z		101	341477	S		46	521010	Z		36	540025	E		33
291200	H		101	341478	S		46	521012	S		36	540026	E		33
291201	Z		101	341479	S		46	521020	Z		36	540027	E		33
291220	H		101	341480	S		46	521022	S		36	541401	Z		37
291221	Z		101	341481	S		46	521026	Z		29	541404	Z		37
291240	H	8	100	341482	S		46	521030	Z		36	541406	Z		37
291241	Z		100	341483	S		46	521032	S		36	541410	Z		37
291242	H	8	99	341484	S		46	521036	Z		29	541413	Z		37
291243	Z		99	341485	S		46	521040	Z		36	541414	Z		37
291244	Z		99	341486	S		46	521042	S		36	541415	Z		37
291250	H		101	341487	S		46	521046	Z		29	541416	Z		37
291251	Z		101	341488	S		46	521050	Z		36	543000	Z		32
291270	H		101	341489	S		46	521052	S		36	543010	Z		33, 35
291271	Z		101	341490	S		46	521056	Z		29	543100	Z		31-32, 71-72
291290	H		101	341491	S		46	521060	Z		36	546000	Z		32-33
291400	H	10	98	341493	S		46	521062	S		36	560000	Z		71
291401	Z		98	341494	S		46	521066	Z		29	560001	Z		71
291410	H	10	98	341495	S		46	521070	Z		36	560002	Z		72
291411	Z		98	341496	S		46	521072	S		36	560004	Z		67
291420	H	8	100	341497	S		46	521080	Z		36	560008	Z		71
291421	Z		100	341498	S		46	521082	S		36	560010	E		69
291430	H	8	98	341499	S		46	521100	Z		36	560011	Z		75
291431	Z		98	341614	V	10	39, 41, 43, 45, 82, 89	521102	S		36	560020	E		71
291460	H		101	342080	S		41, 43, 45	521110	Z		36	560022	E		72
291465	Z		101	344100	Z		39, 41, 43, 45, 61	521112	S		36	560026	E		71
292011	Z		104	344105	Z		39, 41, 43, 45, 61	521120	Z		36	560027	E		71
292110	H		104	344150	Z		39, 41, 43, 45, 61	521122	S		36	560040	E		67
292210	H		104	347000	M		39, 41, 43, 45, 55	521130	Z		36	560052	E		69
340100	Z		43, 45	347001	M		55	521132	S		36	560053	E		75
340110	Z		61	347005	M		59	521140	Z		36	560054	E		69
340200	M		39	347006	M		57	521142	S		36	560055	E		75
340201	M		39	347007	Z		55	521150	Z		36	561001	V		76
340202	M		39	347008	M		57	521152	S		36	561002	V		76
340206	M		39	347009	M		57	521160	Z		36	561003	V		76
340207	M		39	347010	Z		57	521162	S		36	561004	V		76
340208	M		39	347030	Z		55	521170	Z		36	561005	V		76
340220	M		41	347034	Z		55	521172	S		36	561006	V		76
340221	M		41	347035	Z		55	521180	Z		36	561007	V		76
340222	M		41	347040	Z		55	521182	S		36	561008	V		76
340226	M		41	347046	Z		55	521200	Z		36	561101	V		77
340227	M		41	347047	Z		55	521202	S		36	561102	V		77
340228	M		41	347053	Z		55	521210	Z		36	561103	V		77
340230	M		61	347115	Z		55, 61	521212	S		36	561104	V		77
340231	M		61	380303	M		43	521220	Z		36	561105	V		77
340232	M		61	380304	M		43	521222	S		36	561106	V		77
341000	Z		39, 41, 43, 45	380305	M		43	521230	Z		36	561107	V		77
341401	S		46	380306	M		43	521232	S		36	561108	V		77
341402	S		46	380307	M		43	521240	Z		36	561109	V		77
341403	S		46	380308	M		43	521242	S		36	561110	V		77
341404	S		46	380309	M		43	521250	Z		36	561111	V		77
341406	S		46	380310	M		43	521252	S		36	561112	V		77
341407	S		46	380311	M		43	521260	Z		36	561113	V		77
341408	S		46	380312	M		43	521262	S		36	561114	V		77
341409	S		46	380313	M		43	521270	Z		36	561115	V		77
341411	S		46	380314	M		43	521272	S		36	561116	V		77
341412	S		46	380426	M		45	521280	Z		36	561117	V		77
341413	S		46	380427	M		45	521282	S		36	561118	V		77
341414	S		46	380428	M		45	521300	Z		36	561119	V		77
341416	S		46	380429	M		45	521302	S		36	561120	V		77
341417	S		46	380430	M		45	521310	Z		36	561121	V		77
341418	S		46	380431	M		45	521312	S		36	561122	V		77
341419	S		46	380441	M		45	521320	Z		36	561123	V		77
341426	S		46	380442	M		45	521322	S		36	561124	V		77
341427	S		46	380443	M		45	521330	Z		36	561125	V		77
341428	S		46	380444	M		45	521332	S		36	561126	V		77
341429	S		46	380445	M		45	521340	Z		36	563000	Z		71-72, 75
341430	S		46	380446	M		45	521342	S		36	563008	Z		71-72
341431	S		46	380447	M		45	521350	Z		36	563100	Z		71-72
341432	S		46	380448	M		45	521352	S		36	563200	Z		71-72
341433	S		46	381000	Z		43, 45	522000	Z		28-29, 31-33, 35	563203	Z		71-72
341434	S		46	381050	Z		43	522051	Z		29	566030	Z		35, 69, 75
341435	S		46	381401	S		46	526050	Z		28	566051	Z		67, 71-72
341436	S		46	381405	S		46	526052	Z		29	570100	Z		242-243, 250-251, 253, 256, 260, 264, 273, 276-277, 280
341437	S		46	381410	S		46	530000	Z		31	570107	Z		242-243, 250-252, 254, 265, 272-273, 276-277, 281-282
341438	S		46	381415	S		46	530004	Z		35, 59	570110	Z		242-256, 258-266, 268-278, 280, 283
341439	S		46	381430	S		46	530015	E		35	570115	Z		242-243, 245, 248, 250-255, 258, 263, 265, 268, 272-277, 281-283
341440	S		46	381431	S		46	530016	E		35	570120	Z		242-256, 258-265, 268-278, 280, 283
341441	S		46	381432	S		46	530018	E		35	570125	Z		242-243, 245, 248, 250-254, 258, 263, 265, 268, 272-277, 281-283
341442	S		46	381622	V	5	43, 45, 82, 89	530020	E		31	570130	Z		242-256, 258-266, 268-278, 280, 283
341443	S		46	520003	H		28	530021	E		31	570132	Z		242, 250, 254, 276, 281
341444	S		46	520004	H		28	530022	E		31				
341445	S		46	520008	H		28	530023	E		31				
341446	S		46	520009	H		28	530024	E		31				
341466	S		46	520010	H		28	530025	E		31				
341467	S		46	520013	H		28	530027	E		31				
341468	S		46	520014	H		28	533000	Z		31				
341469	S		46	520015	H		28	536000	Z		31				
341470	S		46	520016	H		28	540000	Z		32				
341471	S		46	520017	H		28	540001	Z		33				
341472	S		46	520025	Z		29	540020	E		32				

Artikelverzeichnis

Art.-Nr.	RG	VE	Seite	Art.-Nr.	RG	VE	Seite	Art.-Nr.	RG	VE	Seite	Art.-Nr.	RG	VE	Seite
578060	Z		224	578404	Z		191-192, 194-196, 198-199, 202, 204, 206-207, 209, 211, 213-215, 219-220	578568	Z		194, 196, 199, 203, 207, 209-210, 222	579603	Z		288
578068	Z		224					578570	Z		194, 196, 199, 203, 207, 209-210, 222	579620	Z		228
578069	Z		224									580000	Z		173, 178
578070	Z		224	578406	Z		190-196, 198-207, 209-211, 213-215, 218-223	578576	Z		220	580004	Z		177
578071	Z		224					578578	Z		220, 222	580010	E		173
578072	Z		224	578408	Z		190-196, 198, 202-204, 206, 209-211, 218-220, 222	578582	Z		220, 222	580014	E		177
578073	Z		224					578584	Z		220, 222	580015	E		177
578074	Z		224	578410	Z		191-207, 209-211, 213-215, 218-221, 223	578586	Z		220, 222	580020	E		173
578075	Z		224					578588	Z		205, 212	580021	E		173
578076	Z		224	578412	Z		190-196, 198-207, 209-211, 213-215, 218-223	578590	Z		205, 212	580022	E		173
578077	Z		224					578592	Z		200-201, 206, 212, 220	580023	E		173
578078	Z		224					578594	Z		200-201, 206, 212, 220	580024	E		173
578079	Z		224					578596	Z		200-201, 206, 212, 220	580025	E		173
578081	Z		224					578598	Z		200-201, 206, 212, 220	580026	E		173
578090	Z		224	578420	Z		211	578600	Z		200-201, 206, 212, 220	580027	E		173
578091	Z		224	578426	Z		211	578602	Z		220-221	580028	E		173
578094	Z		224	578430	Z		211	578604	Z		190-192, 196-201, 203, 207, 209, 211, 214-218, 221-223	580029	E		173
578095	Z		224	578432	Z		211					580030	E		173
578295	Z		223, 226	578434	Z		214	578606	Z		194, 199, 203, 207, 209-210, 222	580033	E		173
578299	Z		183, 185, 187	578436	Z		214					580034	E		173
578310	Z		190-191, 197-199, 201-202, 205, 207, 214, 216-218, 221	578438	Z		214	578608	Z		191	580035	E		173
				578440	Z		214	578610	Z		191	580036	E		173
578312	Z		190-208, 210-219, 221-222	578442	Z		214	578612	Z		191, 194	580037	E		173
578314	Z		190-208, 211-219, 221-222	578444	Z		202	578614	Z		191	580038	E		173
578316	Z		190-208, 210-219, 221-222	578446	Z		202	578618	Z		185, 187, 219, 225	580039	E		173
578318	Z		190-208, 210-219, 221-222	578448	Z		202	578620	Z		226	580040	E		173
578324	Z		190-191, 196-198, 200, 209, 214-218, 221-222	578450	Z		202	578621	Z		226	580051	E		177
578328	Z		190-192, 195-201, 203, 207, 209, 211, 214-218, 221-223	578452	Z		202	578622	Z		226	580052	E		177
				578454	Z		214	578624	Z		190-191, 193-195, 198-215, 218-223	580053	E		177
578332	Z		190-192, 195-200, 203, 207, 209, 211, 214-218, 221-223	578456	Z		192, 194, 196, 198-202, 205-206, 211, 213-215, 218, 220, 223	578630	Z		199, 201, 208, 212, 222	580054	E		177
578334	Z		190-192, 195-201, 203, 207, 209, 211, 214-218, 221-223	578458	Z		196, 198, 206, 211, 214	578632	Z		199, 201, 208, 212, 222	580055	E		177
				578460	Z		192, 194, 196, 198-202, 205-206, 211, 213-215, 218, 220, 223	578634	Z		199, 201, 208, 212, 222	580056	E		177
578336	Z		190-192, 196-201, 203, 207, 209, 211, 214-218, 221-223	578462	Z		192, 194, 196, 198, 200-202, 205-206, 211, 213, 215, 218, 220, 223	578636	Z		201, 208, 212, 222	580057	E		177
				578464	Z		192, 196, 198, 200-202, 205-206, 211, 213, 215, 218, 223	578638	Z		194, 196, 200	580058	E		177
578338	Z		190, 196-197, 200, 217, 221-222	578466	Z		194-195, 206, 214-215	578640	Z		211, 222	580059	E		177
578340	Z		190, 196-197, 200, 217, 221-222	578468	Z		192, 194-195, 198-200, 202, 205-206, 211, 214-215, 218, 220, 222	578642	Z		211, 222	580060	E		177
578342	Z		201, 204-205, 212	578470	Z		194-195, 198, 202, 206, 211, 214-215	578644	Z		211, 222	580061	E		177
578344	Z		195, 205, 221	578472	Z		192, 194-195, 198-200, 202, 205-206, 211, 214-215, 218, 220, 222	578646	Z		211, 222	580062	E		177
578346	Z		201, 204-205, 223	578474	Z		192, 194-195, 198-200, 202, 205-206, 211, 214-215, 218, 220	578648	Z		211, 222	580063	E		177
578348	Z		190, 195, 199, 201, 203-209, 213-215, 218-220, 222-223	578476	Z		192, 194-195, 198-200, 202, 205-206, 211, 215, 218, 220, 222	578650	Z		214	580064	E		177
				578478	Z		198, 201, 205-206, 215	578652	Z		214	580065	E		177
578350	Z		199, 201, 205, 212	578480	Z		221	578654	Z		214	580066	E		177
578352	Z		190-196, 198-215, 218-223	578482	Z		196, 201, 213, 221-223	578656	Z		214	580067	E		177
578354	Z		199, 201, 204-205, 207, 213, 218, 223	578484	Z		196, 201, 213, 221-223	578659	Z		223	580068	E		177
578356	Z		191-192, 194-196, 198-199, 201-207, 209, 211-215, 218-220, 223	578486	Z		221-222	578660	Z		211, 221	580069	E		177
578358	Z		190-196, 198-215, 218-223	578488	Z		196, 201, 213, 222-223	578662	Z		211, 215, 221	580091	E		177
				578490	Z		190-191, 193-195, 211, 214, 220	578664	Z		211, 215, 221	580092	E		177
578360	Z		190, 192-193, 195-196, 198-211, 214, 218-220, 222	578492	Z		190-191, 193-196, 200, 203, 209-212, 214, 218, 220	578666	Z		211, 215, 221	580100	Z		175
				578494	Z		190-191, 193-196, 200, 203, 209-212, 214, 218, 220	578668	Z		211, 215, 221	580101	E		175
578362	Z		190-215, 218-223	578496	Z		190-191, 193-196, 200, 203, 209-212, 214, 218, 220	578670	Z		201	581070	Z		179
578364	Z		190-196, 198-215, 218-223	578498	Z		190-191, 194, 196, 200, 203, 209-210, 212, 218, 220	578672	Z		212, 223	581080	Z		179
578368	Z		193, 195, 205-206, 219-220	578510	Z		216-218	578674	Z		196, 204	581110	Z		179
578370	Z		203, 213, 223	578512	Z		217	578676	Z		196, 204	581130	Z		179
578372	Z		190, 195, 199, 201, 204, 207-209, 211, 214-215	578514	Z		203, 216-218	578678	Z		196, 204	581150	Z		179
578374	Z		190-215, 218-223	578516	Z		217	578680	Z		197, 205	581180	Z		179
578376	Z		191-192, 194-202, 204, 206, 208-215, 218-220	578518	Z		203, 216-218	578682	Z		197, 205	581200	Z		179
578378	Z		190-215, 218-223	578520	Z		203, 216-218	578684	Z		197, 205	581210	Z		179
578380	Z		190-191, 193-194, 196-204, 206-212, 214, 218-223	578522	Z		203, 216-218	578686	Z		212, 223	581220	Z		179
				578524	Z		208	578688	Z		212, 223	581230	Z		179
578382	Z		190-215, 218-223	578526	Z		208	578690	Z		212, 223	581240	Z		179
578386	Z		190-191, 193-195, 198-215, 218, 220-222	578528	Z		208	578692	Z		212, 223	581260	Z		179
578390	Z		190-208, 210, 212-219, 221-222	578530	Z		208	578694	Z		212, 223	581270	Z		179
578392	Z		190-195, 197-200, 203-208, 210-211, 215, 219-221	578532	Z		193, 222-223	578696	Z		212, 223	581280	Z		179
				578534	Z		193, 222-223	578698	Z		212, 223	581290	Z		179
578394	Z		209	578536	Z		193, 222-223	578700	Z		230	581310	Z		179
578396	Z		190, 193-195, 201, 220	578538	Z		193, 222-223	578702	Z		239	581320	Z		179
578398	Z		194-195, 199, 204, 207, 209, 213-215, 219, 221	578540	Z		193, 222-223	578704	Z		239	581330	Z		179
				578542	Z		208	578706	Z		239	581350	Z		179
578400	Z		190-196, 198-207, 209-211, 213-215, 218-223	578544	Z		208	578708	Z		239	581360	Z		179
				578546	Z		208	578710	Z		196	581370	Z		179
578402	Z		207	578548	Z		193, 222-223	578712	Z		196	581380	Z		179
				578550	Z		190, 221-222	578714	Z		196, 204	581390	Z		179
				578552	Z		190, 221-222	578716	Z		197, 205	581400	Z		179
				578554	Z		221-222	578718	Z		197, 205	581410	Z		179
				578556	Z		194, 196, 199, 203, 207, 209-210, 222	578720	Z		197, 205	581420	Z		179
				578558	Z		209-210, 222	578722	Z		212, 223	581430	Z		179
				578560	Z		209-210, 222	578724	Z		212, 223	581440	Z		179
				578562	Z		209-210, 222	578726	Z		212, 223	581450	Z		179
				578564	Z		209-210, 222	578728	Z		212, 223	581460	Z		179
				578566	Z		209-210, 222	578730	Z		212, 223	581470	Z		179
				578568	Z		209-210, 222	578732	Z		212, 223	581480	Z		179
				578570</											

Artikelverzeichnis

Art.-Nr.	RG	VE	Seite	Art.-Nr.	RG	VE	Seite	Art.-Nr.	RG	VE	Seite
586100	Z		173	731230	Z		37	759258	S		50
586150	Z		173	731240	Z		37	759259	S		50
590000	Z		171	731250	Z		37	759260	S		50
590020	E		171	731301	Z		37	759261	S		50
590021	E		171	731302	Z		37	759262	S		50
590022	E		171	731303	Z		37	759263	S		50
590051	Z		171	731304	Z		37	759264	S		50
590052	Z		171	731305	Z		37	759265	S		50
590053	Z		171	731306	Z		37	759270	S		50
590054	Z		171	731307	Z		37	759271	S		50
590055	Z		171	731308	Z		37	759272	S		50
590056	Z		171	731309	Z		37	759273	S		50
590057	Z		171	731310	Z		37	759274	S		50
590058	Z		171	731311	Z		37	759275	S		50
590059	Z		171	731312	Z		37	759276	S		50
590060	Z		171	731320	Z		37	759277	S		50
590061	Z		171	731321	Z		37	759278	S		50
590062	Z		171	731322	Z		37	759279	S		50
590111	Z		171	731323	Z		37	759280	S		50
590150	Z		171	731324	Z		37	759281	S		50
590153	Z		171	731325	Z		37	759282	S		50
590160	Z		171, 175	731326	Z		37	759330	S		50
610050	E		155	731700	Z		31-33, 35, 105	759360	S		50
610060	E		157	750003	U		49	759361	S		50
610065	E		157	750004	U		49	759362	S		50
610105	Z		138	751000	Z		49	759363	S		50
610106	Z		138, 158	751040	Z		49	759364	S		50
610108	Z		158	751050	Z		49	759365	S		50
610109	Z		158	751060	Z		49	759366	S		50
610110	Z		158	751070	Z		49	759367	S		50
610111	Z		158	751080	Z		49	759368	S		50
610113	Z		158	751090	Z		49	759370	S		50
610114	Z		158	751096	Z		49	759371	S		50
610118	Z		158	751097	Z		49	759372	S		50
610125	Z		158	751098	Z		49	759373	S		50
610126	Z		158	751100	Z		49	759374	S		50
610128	Z		159	751102	Z		49	759375	S		50
610130	Z		159	751501	S		50	759376	S		50
610136	Z		159	751502	S		50	759377	S		50
610138	Z		159	751503	S		50	759378	S		50
610146	Z		159	751504	S		50	759379	S		50
610182	Z		139, 160	751505	S		50	759380	S		50
610185	Z		159	751506	S		50	759381	S		50
610201	Z		158	751507	S		50	759382	S		50
610203	Z		159	751508	S		50	759383	S		50
610204	Z		159	751509	S		50	759384	S		50
610211	Z		158	751510	S		50	844010	E		90
610215	Z		159	751511	S		50	844011	E		91
610245	Z		159	751516	S		50	844045	Z		90-91
610324	Z		159	751517	S		50	844050	Z		90-91
610325	Z		158	751518	S		50	844051	Z		90-91
610900	Z		139, 160	751519	S		50	844510	Z		91
610902	Z		139	751520	S		50	845001	M		93
611003	E		127	751521	S		50	845002	M		95
611060	E		133, 137	751522	S		50	845003	M		93
611065	E		136	751523	S		50	845004	M		97
611070	E		136	751524	S		50	845007	M		95
611075	E		131	751525	S		50	845050	Z		93, 95, 97
611080	E		131, 137	751526	S		50	845051	Z		93, 95, 97
611095	E	5	129	751527	S		50	845052	Z		93, 95, 97
611096	E	5	129	751528	S		50	845053	Z		93, 95, 97
611100	Z		139, 160	751544	S		50	845054	Z		93
611116	Z		138, 160	751545	S		50	845055	Z		93, 95, 97
611117	Z		138, 160	751546	S		50	845057	Z		97
611118	Z		139, 160	751547	S		50	845060	Z		97
611119	Z		139, 159	751548	S		50	845085	Z		93
611120	Z		138	751549	S		50	845110	Z		93, 95
611121	Z		138	751550	S		50	845118	Z		93, 95
611123	Z		138, 159	751551	S		50	845131	Z		93
611124	Z		138, 160	751552	S		50	845218	Z		93, 95
611125	Z		139, 159	751557	S		50	845220	Z		93, 95, 97
611127	Z		138, 160	751558	S		50	845230	Z		97
611129	Z		139, 160	751559	S		50	845530	Z		93, 95
611133	Z		138, 160	751560	S		50	849006	M		78
611134	Z		139	751561	S		50	849007	M		79
611137	Z		139, 160	751562	S		50	849310	Z		57, 59, 78-79, 93, 95
611140	Z		139, 160	751563	S		50	849315	Z		57, 59, 78-79, 93, 95
611141	Z		139, 160	751564	S		50	849503	Z		79
611142	Z		139, 160	751565	S		50	849700	Z		79
611143	Z		139, 160	751566	S		50	849703	Z		78-79
611144	Z		139, 160	751567	S		50	849706	Z		78-79
611146	Z		139	751568	S		50				
611206	Z		139	751569	S		50				
611212	Z		129	751570	S		50				
611213	Z		129	751571	S		50				
611310	Z		129	753240	Z		49				
611311	Z		129	759250	S		50				
611312	Z		129	759251	S		50				
611313	Z		129	759252	S		50				
611314	Z		129	759253	S		50				
731200	Z		37	759254	S		50				
731205	Z		37	759255	S		50				
731210	Z		37	759256	S		50				
731220	Z		37	759257	S		50				

REMS

www.rems.de

Konzernzentrale

 **Deutschland:** REMS GmbH & Co KG
Postfach 1631 · 71306 Waiblingen · Deutschland
Stuttgarter Straße 83 · 71332 Waiblingen · Deutschland
Telefon +49 7151 17 07-0
info@rems.de

Niederlassungen

 **Dänemark:** REMS Scandinavia A/S
Snedkervej 1 · 4600 Køge · Dänemark
Telefon +45 56 63 14 00
DNK@rems.de

 **Frankreich:** REMS SARL
2, Rue du Stade · 67250 Hoffen · Frankreich
Telefon +33 388 80 44 53
FRA@rems.de

 **Großbritannien:** REMS (U.K.) LIMITED
Unit 5 · Ash Industrial Estate
Flex Meadow · Harlow · Essex CM19 5TJ · U.K.
Telefon +44 12 79 41 36 98
GBR@rems.de

 **Italien:** REMS S.R.L.
Via Sirtori, 13/D · 20017 Passirana di Rho (Milano) · Italien
Telefon +39 02 9 30 21 11
ITA@rems.de

 **Polen:** REMS POLSKA Sp. z o.o.
Dąbrowa · Ulica Piaskowa 19 · 62-070 Dopiewo · Polen
Telefon +48 61 654 09 00
POL@rems.de

 **Spanien:** REMS ESPAÑA, S.A.U.
Pol. Ind. San José de Valderas
Calle Herramientas, 28 · 28918 Leganés (Madrid) · Spanien
Telefon +34 916 444 833
ESP@rems.de

 **Tschechien:** REMS Česká republika s.r.o.
Nádražní 271 · 253 01 Hostivice · Tschechische Republik
Telefon +420 220 982 880
CZE@rems.de

Verkauf nur durch den Fachhandel

