

REMS Secco 50

REMS Secco 80



deu	Betriebsanleitung	5
eng	Instruction Manual	11
fra	Notice d'utilisation	16
ita	Istruzioni d'uso	22
spa	Instrucciones de servicio	28
nld	Handleiding	34
swe	Bruksanvisning	40
nno	Bruksanvisning	45
dan	Brugsanvisning	50
fin	Käyttöohje	55
por	Manual de instruções	60
pol	Instrukcja obsługi	66
ces	Návod k použití	72
slk	Návod na obsluhu	77
hun	Kezelési utasítás	83
hrv	Upute za rad	88
srp	Uputstvo za rad	93
slv	Navodilo za uporabo	98
ron	Manual de utilizare	103
rus	Руководство по эксплуатации	109
ell	Οδηγίες χρήσης	115
tur	Kullanım kılavuzu	121
bul	Ръководство за експлоатация	126
lit	Naudojimo instrukcija	132
lav	Lietošanas instrukcija	137
est	Kasutusjuhend	142

REMS GmbH & Co KG
Maschinen- und Werkzeugfabrik
Stuttgarter Straße 83
71332 Waiblingen
Deutschland
Telefon +49 7151 1707-0
www.rems.de



Fig. 1

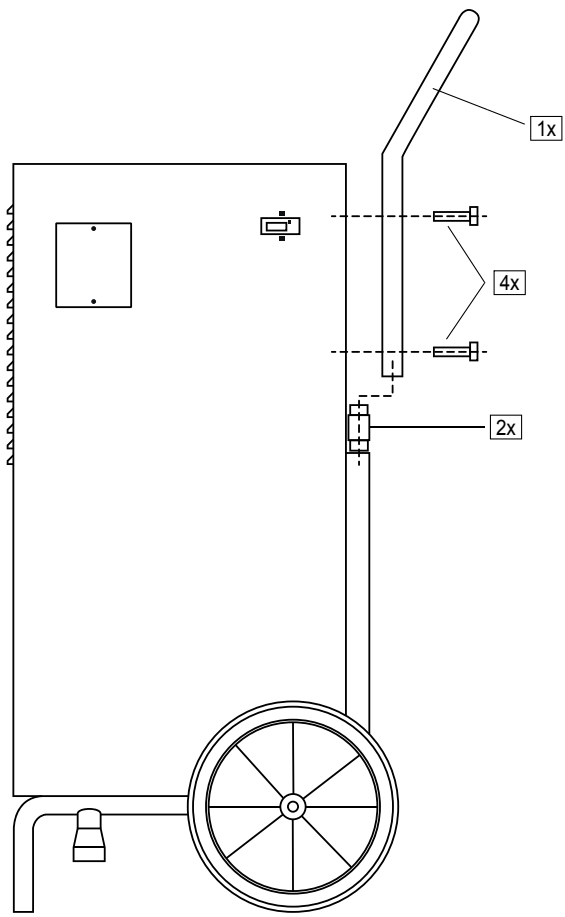

Fig. 2

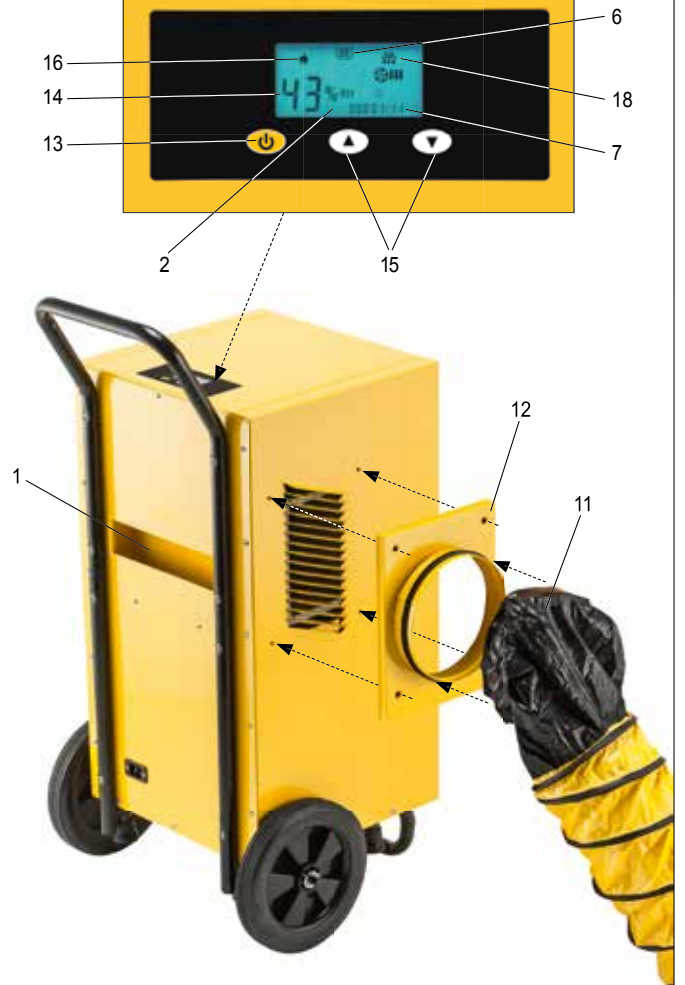

Fig. 3

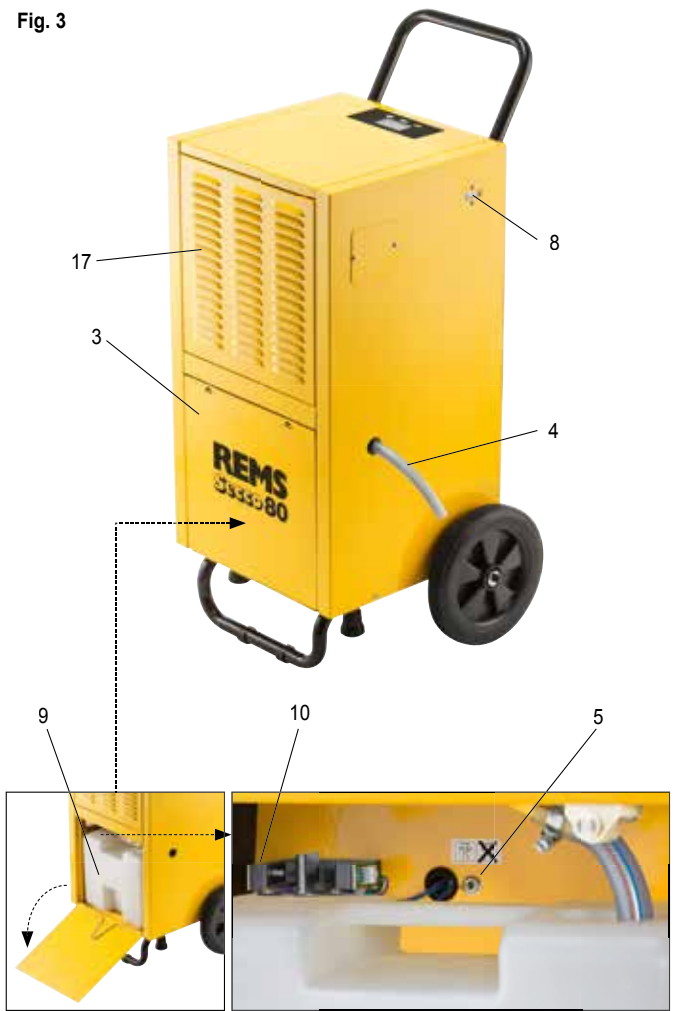

Fig. 4



Fig. 5



Fig. 6

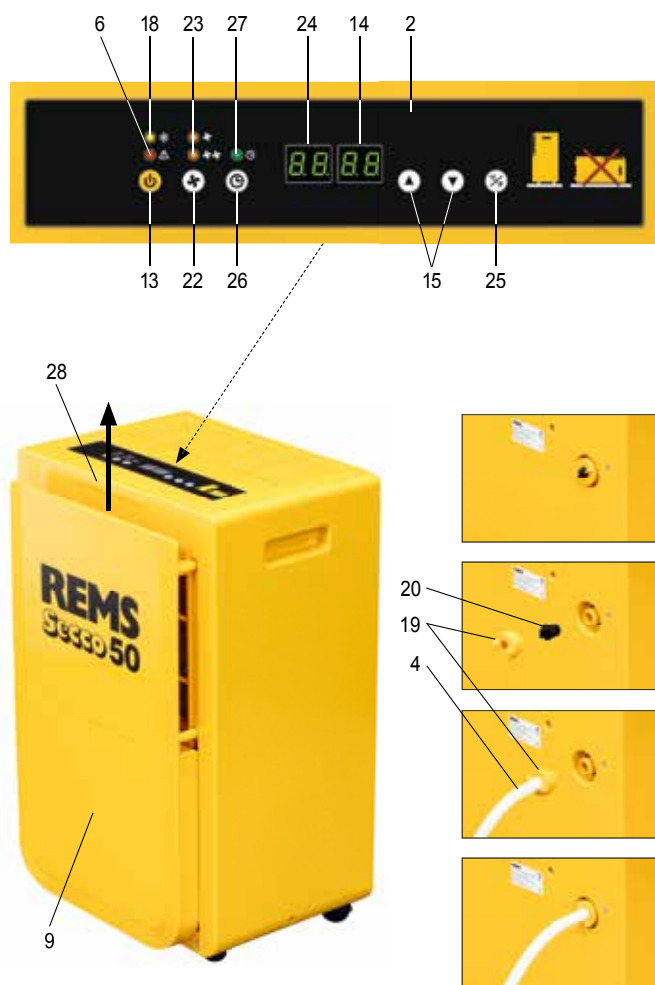

Fig. 7



Fig. 8

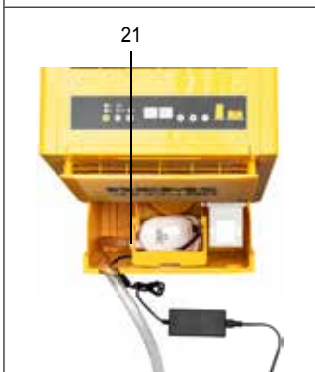
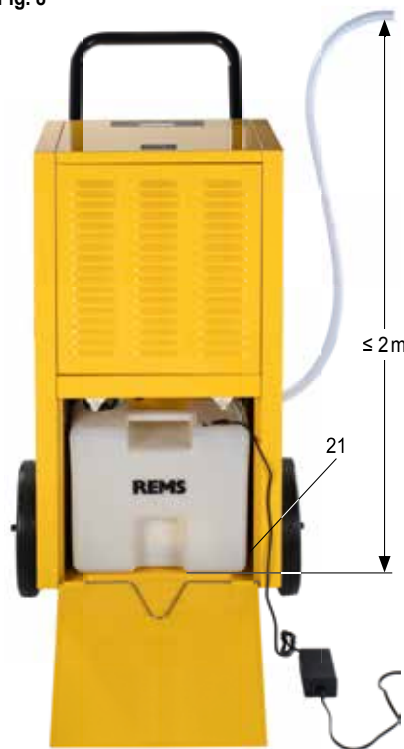
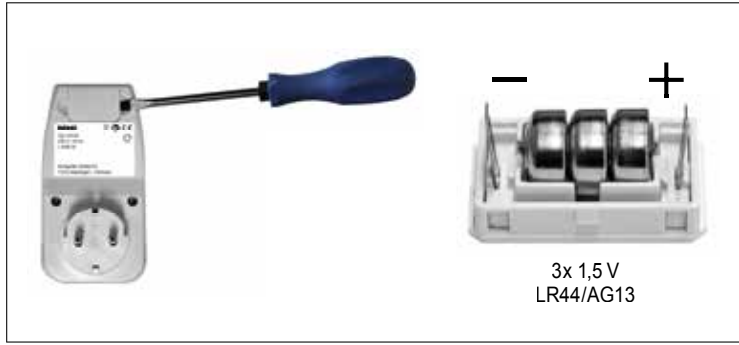

Fig. 9



3x 1,5 V
LR44/AG13



3x



kWh

1x



hh:mm

kWh

hh:mm



Originalbetriebsanleitung

Fig. 2–9

1 Ablagefach für abnehmbare Anschlussleitung	15 Taster
2 Display	16 Symbol Verdichter
3 Klappe Kondensatbehälter	17 Klappe Luftfilter
4 Schlauch zur Kondensatableitung	18 LED/Symbol Vereisung
5 Schalter Kondensatbehälter	19 Überwurfmutter
6 LED/Symbol Kondensatbehälter	20 Stopfen
7 Betriebsstundenzähler	21 Stützen
8 Stromverbrauchszähler	22 Taster Lüftergeschwindigkeit
9 Kondensatbehälter	23 LEDs Lüftergeschwindigkeit
10 Lichtschränke	24 Anzeige Temperatur/Zeitschaltuhr
11 Abluftschlauch (Zubehör)	25 Taster Temperatureinheit
12 Anschlussflansch (Zubehör)	26 Taster Zeitschaltuhr
13 Taster Ein/Aus	27 LED Zeitschaltuhr
14 Anzeige Luftfeuchtigkeit	28 Luftfilter

Allgemeine Sicherheitshinweise für Elektrowerkzeuge

⚠️ WARNUNG

Lesen Sie alle Sicherheitshinweise, Anweisungen, Bebilderungen und technischen Daten, mit denen dieses Elektrowerkzeug versehen ist. Versäumnisse bei der Einhaltung der nachfolgenden Anweisungen können elektrischen Schlag, Brand und/oder schwere Verletzungen verursachen.

Bewahren Sie alle Sicherheitshinweise und Anweisungen für die Zukunft auf.

Der in den Sicherheitshinweisen verwendete Begriff „Elektrowerkzeug“ bezieht sich auf netzbetriebene Elektrowerkzeuge (mit Netzleitung) oder auf akkubetriebene Elektrowerkzeuge (ohne Netzleitung).

1) Arbeitsplatzsicherheit

- Halten Sie Ihren Arbeitsbereich sauber und gut beleuchtet. Unordnung oder unbeleuchtete Arbeitsbereiche können zu Unfällen führen.
- Arbeiten Sie mit dem Elektrowerkzeug nicht in explosionsgefährdeter Umgebung, in der sich brennbare Flüssigkeiten, Gase oder Stäube befinden. Elektrowerkzeuge erzeugen Funken, die den Staub oder die Dämpfe entzünden können.
- Halten Sie Kinder und andere Personen während der Benutzung des Elektrowerkzeugs fern. Bei Ablenkung können Sie die Kontrolle über das Elektrowerkzeug verlieren.

2) Elektrische Sicherheit

- Der Anschlussstecker des Elektrowerkzeugs muss in die Steckdose passen. Der Stecker darf in keiner Weise verändert werden. Verwenden Sie keine Adapterstecker gemeinsam mit geschützten Elektrowerkzeugen. Unveränderte Stecker und passende Steckdosen verringern das Risiko eines elektrischen Schlages.
- Vermeiden Sie Körperkontakt mit geerdeten Oberflächen wie von Rohren, Heizungen, Herden und Kühlschränken. Es besteht ein erhöhtes Risiko durch elektrischen Schlag, wenn Ihr Körper geerdet ist.
- Halten Sie Elektrowerkzeuge von Regen oder Nässe fern. Das Eindringen von Wasser in ein Elektrowerkzeug erhöht das Risiko eines elektrischen Schlages.
- Zweckentfremden Sie die Anschlussleitung nicht, um das Elektrowerkzeug zu tragen, aufzuhängen oder um den Stecker aus der Steckdose zu ziehen. Halten Sie die Anschlussleitung fern von Hitze, Öl, scharfen Kanten oder sich bewegenden Teilen. Beschädigte oder verwickelte Anschlussleitungen erhöhen das Risiko eines elektrischen Schlages.
- Wenn Sie mit einem Elektrowerkzeug im Freien arbeiten, verwenden Sie nur Verlängerungsleitungen, die auch für den Außenbereich geeignet sind. Die Anwendung einer für den Außenbereich geeigneten Verlängerungsleitung verringert das Risiko eines elektrischen Schlages.
- Wenn der Betrieb des Elektrowerkzeugs in feuchter Umgebung nicht vermeidbar ist, verwenden Sie einen Fehlerstromschutzschalter. Der Einsatz eines Fehlerstromschutzschalters vermindert das Risiko eines elektrischen Schlages.

3) Sicherheit von Personen

- Seien Sie aufmerksam, achten Sie darauf, was Sie tun, und gehen Sie mit Vernunft an die Arbeit mit einem Elektrowerkzeug. Benutzen Sie kein Elektrowerkzeug, wenn Sie müde sind oder unter dem Einfluss von Drogen, Alkohol oder Medikamenten stehen. Ein Moment der Unachtsamkeit beim Gebrauch des Elektrowerkzeugs kann zu ernsthaften Verletzungen führen.
- Tragen Sie persönliche Schutzausrüstung und immer eine Schutzbrille. Das Tragen persönlicher Schutzausrüstung, wie Staubmaske, rutschfeste Sicherheitsschuhe, Schutzhelm oder Gehörschutz, je nach Art und Einsatz des Elektrowerkzeugs, verringert das Risiko von Verletzungen.
- Vermeiden Sie eine unbeabsichtigte Inbetriebnahme. Vergewissern Sie sich, dass das Elektrowerkzeug ausgeschaltet ist, bevor Sie es an die Stromversorgung und/oder den Akku anschließen, es aufnehmen oder tragen. Wenn Sie beim Tragen des Elektrowerkzeugs den Finger am Schalter haben oder das Elektrowerkzeug eingeschaltet an die Stromversorgung anschließen, kann dies zu Unfällen führen.
- Entfernen Sie Einstellwerkzeuge oder Schraubenschlüssel, bevor Sie das Elektrowerkzeug einschalten. Ein Werkzeug oder Schlüssel, der sich in einem drehenden Teil des Elektrowerkzeugs befindet, kann zu Verletzungen führen.

- Vermeiden Sie eine abnormale Körperhaltung. Sorgen Sie für einen sicheren Stand und halten Sie jederzeit das Gleichgewicht. Dadurch können Sie das Elektrowerkzeug in unerwarteten Situationen besser kontrollieren.
- Tragen Sie geeignete Kleidung. Tragen Sie keine weite Kleidung oder Schmuck. Halten Sie Haare und Kleidung fern von sich bewegenden Teilen. Lockere Kleidung, Schmuck oder lange Haare können von sich bewegenden Teilen erfasst werden.
- Wenn Staubabsaug- und -auffangeinrichtungen montiert werden können, sind diese anzuschließen und richtig zu verwenden. Verwendung einer Staubabsaugung kann Gefährdungen durch Staub verringern.
- Wiegen Sie sich nicht in falscher Sicherheit und setzen Sie sich nicht über die Sicherheitsregeln für Elektrowerkzeuge hinweg, auch wenn Sie nach vielfachem Gebrauch mit dem Elektrowerkzeug vertraut sind. Achtloses Handeln kann binnen Sekundenbruchteilen zu schweren Verletzungen führen.
- Verwendung und Behandlung des Elektrowerkzeugs
 - Überlasten Sie das Elektrowerkzeug nicht. Verwenden Sie für Ihre Arbeit das dafür bestimmte Elektrowerkzeug. Mit dem passenden Elektrowerkzeug arbeiten Sie besser und sicherer im angegebenen Leistungsbereich.
 - Benutzen Sie kein Elektrowerkzeug, dessen Schalter defekt ist. Ein Elektrowerkzeug, das sich nicht mehr ein- oder ausschalten lässt, ist gefährlich und muss repariert werden.
 - Ziehen Sie den Stecker aus der Steckdose und/oder entfernen Sie einen abnehmbaren Akku, bevor Sie Geräteeinstellungen vornehmen, Einsatzwerkzeuge wechseln oder das Elektrowerkzeug weglegen. Diese Vorsichtsmaßnahme verhindert den unbeabsichtigten Start des Elektrowerkzeugs.
 - Bewahren Sie unbenutzte Elektrowerkzeuge außerhalb der Reichweite von Kindern auf. Lassen Sie keine Personen das Elektrowerkzeug benutzen, die mit diesem nicht vertraut sind oder diese Anweisungen nicht gelesen haben. Elektrowerkzeuge sind gefährlich, wenn Sie von unerfahrenen Personen benutzt werden.
- Pflegen Sie Elektrowerkzeuge und Einsatzwerkzeug mit Sorgfalt. Kontrollieren Sie, ob bewegliche Teile einwandfrei funktionieren und nicht klemmen, ob Teile gebrochen oder so beschädigt sind, dass die Funktion des Elektrowerkzeugs beeinträchtigt ist. Lassen Sie beschädigte Teile vor dem Einsatz des Elektrowerkzeugs reparieren. Viele Unfälle haben ihre Ursache in schlecht gewarteten Elektrowerkzeugen.
- Halten Sie Schneidwerkzeuge scharf und sauber. Sorgfältig gepflegte Schneidwerkzeuge mit scharfen Schneidkanten verklemmen sich weniger und sind leichter zu führen.
- Verwenden Sie Elektrowerkzeug, Einsatzwerkzeug, Einsatzwerkzeuge usw. entsprechend diesen Anweisungen. Berücksichtigen Sie dabei die Arbeitsbedingungen und die auszuführende Tätigkeit. Der Gebrauch von Elektrowerkzeugen für andere als die vorgesehenen Anwendungen kann zu gefährlichen Situationen führen.
- Halten Sie Griffe und Griffflächen trocken, sauber und frei von Öl und Fett. Rutschige Griffe und Griffflächen erlauben keine sichere Bedienung und Kontrolle des Elektrowerkzeugs in unvorhergesehenen Situationen.
- Service
 - Lassen Sie Ihr Elektrowerkzeug nur von qualifiziertem Fachpersonal und nur mit Original-Ersatzteilen reparieren. Damit wird sichergestellt, dass die Sicherheit des Elektrowerkzeugs erhalten bleibt.

Sicherheitshinweise für elektrische Luftentfeuchter/ Bautrockner

⚠️ WARNUNG

Lesen Sie alle Sicherheitshinweise, Anweisungen, Bebilderungen und technischen Daten, mit denen dieses Elektrowerkzeug versehen ist. Versäumnisse bei der Einhaltung der nachfolgenden Anweisungen können elektrischen Schlag, Brand und/oder schwere Verletzungen verursachen.

Bewahren Sie alle Sicherheitshinweise und Anweisungen für die Zukunft auf.

- Bei thermischer Zersetzung des Kältemittels (z.B. Brand) entstehen sehr giftige und ätzende Dämpfe! Es besteht Vergiftungsgefahr.
- Öffnen Sie den Kältemittelkreislauf niemals.
 - REMS Secco 50 mit Kältemittel R-410A, REMS Secco 80 mit Kältemittel R-407C in geschlossenem Kreislauf. Tritt bei defektem Gerät (z.B. Bruch eines Kältemittelschlauches) Kältemittel aus, ist folgendes zu beachten:
 - nach Einatmen: Betroffenen an die frische Luft bringen, ausruhen lassen. Bei Atemstillstand künstlich beatmen. Arzt rufen.
 - nach Hautkontakt: Betroffene Körperstellen mit viel warmem Wasser auftauen bzw. abwaschen.
 - nach Augenkontakt: Sofort mindestens 10 min mit viel sauberem Wasser gründlich ausspülen. Arzt aufsuchen.
 - nach Verschlucken: Kein Erbrechen hervorrufen. Mund mit Wasser auswaschen lassen, Glas Wasser trinken. Arzt aufsuchen.
 - Hinweis für den Arzt: Keine Medikamente der Ephedrin/Adrenalingruppe verabreichen.
 - REMS Secco 50 und REMS Secco 80 mit Kältemittel R-290 in geschlossenem Kreislauf. Tritt bei defektem Gerät (z.B. Bruch eines Kältemittelschlauches) Kältemittel aus, ist folgendes zu beachten:
 - nach Einatmen: Betroffenen an die frische Luft bringen, und ruhig lagern. Bei Atemstillstand künstlich beatmen. Arzt rufen.
 - nach Hautkontakt: Betroffene Körperstellen mit lauwarmem Wasser mindestens 15 min spülen. Festgefrorene Kleidung nicht entfernen. Arzt hinzuziehen.

- nach Augenkontakt: Auge unter Schutz des unverletzten Auges sofort ausgiebig mit Wasser spülen. Vorhandene Kontaktlinsen nach Möglichkeit entfernen. Sofort Arzt hinzuziehen.
- Hinweise für den Arzt / mögliche Symptome: Atemnot, Narkosezustand, symptomatisch behandeln, Kreislauf überwachen.
- **Betreiben/Lagern Sie das Gerät mit Kältemittel R-290 nur in ausreichend belüfteten Räumen mit der zugelassenen Mindestgröße, 9 m² für REMS Secco 50 und 14 m² für REMS Secco 80, und ohne dauernde Zündquellen (z. B. offene Flammen, ein eingeschaltetes Gasgerät oder einen Elektroheizer). Im Falle einer Kältemittelleckage kann sich Kältemittel ansammeln und ein zündfähiges Gasgemisch bilden.**
- **Beachten Sie, dass das Kältemittel R-290 geruchlos ist. Halten Sie offenes Feuer und Zündquellen fern. Bei einer Kältemittelleckage ist die Bildung eines explosiven Gasgemisches möglich. Es besteht Brand- und Explosionsgefahr.**
- **Verwenden Sie keine Gegenstände z. B. Wärmequellen zur Beschleunigung des Abtauprozesses. Das Gerät kann dadurch beschädigt werden und nicht mehr ordnungsgemäß funktionieren.**
- **Das Befüllen sowie Inspektions- und Instandsetzungsarbeiten an einem Kälteaggregat mit dem brennbarem Kältemittel R-290 sind nicht zulässig. Zum Befüllen und für Inspektions- und Instandsetzungsarbeiten an Kälteaggregaten mit brennbarem Kältemittel sind eine speziell eingerichtete Arbeitsumgebung und eine spezielle Ausbildung für das Servicepersonal erforderlich. Das Einhalten dieser Sicherheitsregel reduziert Sach- und Personenschäden.**
- **Bewahren Sie das Gerät so auf, damit dieses nicht beschädigt wird. Dadurch bleibt die Funktionssicherheit des Gerätes erhalten und das Risiko von Sach- und Personenschäden wird reduziert.**
- **Beachten Sie die Sicherheitshinweise für Kälteanlagen. Es besteht Verletzungsgefahr.**
- **Entsorgen Sie das Gerät sowie das Kältemittel ordnungsgemäß. Nationale Vorschriften beachten.**
- **Beachten Sie, dass niemals Kältemittel in Kanalisation, Kellergeschosse, Arbeitsgruben gelangt. Die Kältemitteldämpfe können eine erstickende Atmosphäre erzeugen.**
- **Stecken Sie keine Gegenstände in das Gerät. Es besteht Verletzungsgefahr sowie das Risiko eines elektrischen Schlages.**
- **Stellen Sie keine Gegenstände auf das Gerät. Durch die Vibration des Gerätes können die Gegenstände herunterfallen. Die Gegenstände können beschädigt werden. Es besteht Verletzungsgefahr.**
- **Achten Sie beim Aufstellen des Gerätes auf ausreichende Luftzufuhr, die zugelassenen Mindestraumgröße 9 m² für REMS Secco 50 und 14 m² für REMS Secco 80 und auf einen Mindestabstand von ca. 200 mm zur Wand. Verdecken Sie die Luftschlitze des Gerätes niemals. Dies kann zur Minderung der Leistung führen. Das Gerät kann überhitzen. Es besteht Brandgefahr.**
- **Verwenden Sie das Gerät nicht in luftdichten Räumen. Das Gerät kann überhitzen. Es besteht Brandgefahr.**
- **Verwenden Sie keine leicht entflammaren Stoffe z. B. Gase, Öle sowie Spraydosen mit Treibgas z. B. Gewindeschneidstoff, Farben in der Nähe des Gerätes. Das Gerät kann beschädigt werden. Es besteht Brandgefahr.**
- **Stellen Sie das Gerät niemals in überflutete Räume. Legen Sie die Anschlussleitung und Verlängerungsleitungen niemals auf feuchten bzw. nassen Untergrund. Es besteht die Gefahr eines elektrischen Schlages.**
- **Stellen Sie das Gerät immer ordnungsgemäß, senkrecht auf die Räder, auch bei Lagerung und Transport. Das Gerät könnte beschädigt werden.**
- **Verwenden Sie das angesammelte Kondensat (Wasser) nicht zum Trinken und zum Zubereiten von Lebensmitteln. Es besteht Gesundheitsgefahr.**
- **Verwenden Sie das Gerät nicht, wenn dieses beschädigt ist. Es besteht Unfallgefahr.**
- **Kontrollieren Sie regelmäßig die ordnungsgemäße Ableitung des Kondensats. Schalten Sie das Gerät bei längeren Arbeitspausen aus, ziehen Sie den Netzstecker und entfernen Sie alle Schläuche. Von elektrischen Geräten können Gefahren ausgehen, die zu Sach- und/oder Personenschäden führen können, wenn sie unbeaufsichtigt sind.**
- **Kinder und Personen, die aufgrund ihrer physischen, sensorischen oder geistigen Fähigkeiten oder ihrer Unerfahrenheit oder Unkenntnis nicht in der Lage sind, das elektrische Gerät sicher zu bedienen, dürfen dieses elektrische Gerät nicht ohne Aufsicht oder Anweisung durch eine verantwortliche Person benutzen. Andernfalls besteht die Gefahr von Fehlbedienung und Verletzungen.**
- **Überlassen Sie das elektrische Gerät nur unterwiesenen Personen. Jugendliche dürfen das elektrische Gerät nur betreiben, wenn sie über 16 Jahre alt sind, dies zur Erreichung ihres Ausbildungszieles erforderlich ist und sie unter Aufsicht eines Fachkundigen gestellt sind.**
- **Kontrollieren Sie die Anschlussleitung des elektrischen Gerätes und Verlängerungsleitungen regelmäßig auf Beschädigung. Lassen Sie diese bei Beschädigung von qualifiziertem Fachpersonal oder von einer autorisierten REMS Vertrags-Kundendienstwerkstatt erneuern.**
- **Verwenden Sie nur zugelassene und entsprechend gekennzeichnete Verlängerungsleitungen mit ausreichendem Leitungsquerschnitt. Verwenden Sie Verlängerungsleitungen bis zu einer Länge von 10 m mit Leitungsquerschnitt 1,5 mm², von 10 – 30 m mit Leitungsquerschnitt von 2,5 mm².**

Symbolerklärung



Gefährdung mit einem mittleren Risikograd, die bei Nichtbeachtung den Tod oder schwere Verletzungen (irreversibel) zur Folge haben könnte.



Gefährdung mit einem niedrigen Risikograd, die bei Nichtbeachtung mäßige Verletzungen (reversibel) zur Folge haben könnte.



Sachschaden, kein Sicherheitshinweis! Keine Verletzungsgefahr.



Warnung vor feuergefährlichen Stoffen



Bedienungshandbuch beachten



Gebrauchsanweisung; Bedienungsanleitung



Serviceanzeige; Nachschlagen im Bedienungshandbuch



Handschutz benutzen



Elektrowerkzeug entspricht der Schutzklasse I



Umweltfreundliche Entsorgung



CE-Konformitätskennzeichnung



Nicht zur Verwendung im Freien geeignet

1. Technische Daten

Bestimmungsgemäße Verwendung



Die elektrischen Luftentfeuchter/Bautrockner **REMS Secco 50, REMS Secco 80** sind bestimmt zum Trocknen und Entfeuchten von Räumen, z. B. nach Leitungswasserschäden, nach Überschwemmungen, zum Entfeuchten muffiger Kellerräume u. a. und zum beschleunigten Trocknen von z. B. Beton, Mauerwerk, Putz, Estrich. Der Betriebsstunden- und Stromverbrauchszähler ist bestimmt zum Aufzeichnen der Betriebsstunden und des Stromverbrauches beim Trocknen und Entfeuchten mit **REMS Secco 50**. Für gewerbliche Verwendung im Handwerk und in der Industrie. Alle anderen Verwendungen sind nicht bestimmungsgemäß und daher nicht zulässig.

1.1. Lieferumfang

REMS Secco 50, 7,7 l Kondensatbehälter, Schlauch zur Kondensatableitung, Betriebsanleitung.
REMS Secco 80, Betriebsanleitung.

1.2. Artikelnummern

REMS Secco 50 Set	132011
REMS Secco 80 Set	132010
11,5 l Kondensatbehälter Secco 80	132100
Anschlussflansch Secco 80	132101
Abluftschlauch Ø 200 mm, 10 m lang, Secco 80	132102
Abluft-Set Secco 80 (Anschlussflansch, Abluftschlauch Ø 200 mm)	132104
Kondensatbehälter mit Pumpe Secco 50	132129
Kondensatbehälter mit Pumpe Secco 80	132121
Betriebsstunden- und Stromverbrauchszähler	132132
REMS Detect W, dielektrisches Feuchtemessgerät	132115
REMS CleanM, Maschinenreiniger	140119

1.3. Arbeitsbereich

	Secco 50	Secco 80
Entfeuchtungsleistung	≤ 50 l/24 h	≤ 80 l/24 h
Luftmenge	≥ 233 m ³ /h	≤ 850 m ³ /h
Einstellbereich der relativen Luftfeuchtigkeit	30–90%	30–90%
Verdichter	Rotationskolbenverdichter	Rotationskolbenverdichter
Umgebungstemperatur	+5 °C – +32 °C (41 °F – 89 °F)	+5 °C – +32 °C (41 °F – 89 °F)
Lagertemperatur	+5 °C – +45 °C (41 °F – 113 °F)	+5 °C – +45 °C (41 °F – 113 °F)

1.4. Elektrische Daten

Leistungsschild beachten!

Luftentfeuchter/Bautrockner mit Kältemittel R-410A/R-407C	220–240 V~; 50 Hz	220–240 V~; 50 Hz
	900 W; 4,1 A	1200 W; 5,3 A
	Schutzklasse I	Schutzklasse I

	Secco 50	Secco 80
Luftentfeuchter/Bautrockner mit Kältemittel R-290	220–240 V~; 50 Hz 760 W; 3,5 A Schutzklasse I	220–240 V~; 50 Hz 680 W; 3,0 A Schutzklasse I
Kondensatbehälter mit Pumpe	100–240 V~; 50–60 Hz 12 V ==	100–240 V~; 50–60 Hz 12 V ==
Betriebsstunden- und Stromverbrauchszähler	230 V~; 50 Hz ≤ 3680 W Schutzklasse I Schutzart IP20 4,5 V ==	

1.5. Daten Kältemittel
Leistungsschild beachten!

Kältemittel	R-410A	R-407C
GWP	2088	1774
CO ₂ entspr.	0,6682 t	1,455 t
Füllmenge	0,320 kg	0,820 kg
Betriebsdruck Niederdruckseite	≤ 18 bar	≤ 10 bar
Betriebsdruck Hochdruckseite	≤ 36 bar	≤ 25 bar
Kältemittel	R-290	R-290
GWP	3	3
CO ₂ entspr.	0,0006 t	0,0009 t
Füllmenge	0,182 kg	0,300 kg
Betriebsdruck Niederdruckseite	≤ 12 bar	≤ 10 bar
Betriebsdruck Hochdruckseite	≤ 24 bar	≤ 22 bar

1.6. Abmessungen L x B x H

385 x 320 x 595 mm (15,2" x 12,6" x 23,4")	540 x 530 x 1040 mm (21,3" x 20,9" x 40,9")
---	--

1.7. Gewicht

21 kg (46 lbs)	51 kg (112 lbs)
----------------	-----------------

1.8. Lärminformation

Arbeitsplatzbezogener Emissionswert	L _{PA} = 57 dB (A) K = 3 dB (A)	L _{PA} = 63 dB (A) K = 3 dB (A)
-------------------------------------	---	---

2. Inbetriebnahme



VORSICHT

Nationale Vorschriften für manuell zu handhabende Lastgewichte beachten und befolgen.



HINWEIS

REMS Secco 50, REMS Secco 80 nur stehend transportieren/lagern. Nicht legen! Nach Transport, **REMS Secco 50, REMS Secco 80**, vor Inbetriebnahme, mindestens 1 Stunde stehen lassen.

REMS Secco 50 mit Kältemittel R-290 nur in ausreichend belüfteten Räumen mit einer **Mindestgröße von 9 m²** betreiben/lagern.

REMS Secco 80 mit Kältemittel R-290 nur in ausreichend belüfteten Räumen mit einer **Mindestgröße von 14 m²** betreiben/lagern.

2.1. Elektrischer Anschluss



WARNUNG

Netzspannung beachten! Vor Anschluss des Gerätes bzw. des Kondensatbehälters mit Pumpe bzw. des Betriebsstunden- und Stromverbrauchszählers prüfen, ob die auf dem Leistungsschild angegebene Spannung der Netzspannung entspricht. Geräte der Schutzklasse I nur an Steckdose/Verlängerungsleitung mit funktionsfähigem Schutzkontakt anschließen. Auf Baustellen, in feuchter Umgebung in Innen- und Außenbereichen oder bei vergleichbaren Aufstellarten, bei dauerhaftem Anschluss an eine fest verlegte Leitung, das Gerät bzw. den Kondensatbehälter mit Pumpe nur über einen Fehlerstrom-Schutzschalter (FI-Schalter) am Netz betreiben, der die Energiezufuhr unterbricht, sobald der Ableitstrom zur Erde 30 mA für 200 ms überschreitet.

2.2. Montage des Handgriffes am Stahlrohrgestell des REMS Secco 80

Siehe Fig. 1

2.3. Aufstellen des Gerätes mit Ableitung des Kondensats in einen externen Behälter bzw. in eine Abflussleitung

2.3.1. REMS Secco 50 mittig in den zu entfeuchtenden Raum mit einer **Mindestgröße von 9 m²** auf einen ebenen Untergrund stellen. Der Mindestabstand zur Wand muss 200 mm betragen. Türen und Fenster nach draußen schließen. Überwurfmutter (Fig. 6 (19)) abschrauben. Stopfen (20) entnehmen. Schlauch zur Kondensatableitung (4) durch die Bohrung der Überwurfmutter stecken bis der Flansch des Schlauches anstößt. Überwurfmutter aufschrauben und festziehen. Schlauch zur Kondensatableitung (4) in geeigneten Behälter führen, bzw. Schlauch verlängern, der direkt in eine Abflussleitung führt.

Betriebsstundenzähler (Fig. 9 (7)) und Stromverbrauchszähler (Fig. 9 (8)) (Zubehör Art-Nr. 132132).

2.3.2. REMS Secco 80 mittig in den zu entfeuchtenden Raum mit einer **Mindestgröße von 14 m²** auf einen ebenen Untergrund stellen. Der Mindestabstand zur Wand muss 200 mm betragen. Türen und Fenster nach draußen schließen. Abnehmbare Anschlussleitung aus Ablagefach (1) entnehmen und anschließen. Die Hintergrundbeleuchtung des Displays (2) geht kurzzeitig an. Oben auf die Klappe Kondensatbehälter (3) drücken um diese zu öffnen. Schlauch zur Kondensatableitung (4) durch die Bohrung des Gehäuses von innen nach außen stecken. Schlauch zur Kondensatableitung (4) in geeigneten Behälter führen, bzw. Schlauch verlängern, der direkt in eine Abflussleitung führt. Schalter Kondensatbehälter (5) in Richtung Symbol „durchgestrichener Behälter“ stellen. Klappe Kondensatbehälter (3) schließen.

REMS Secco 80 ist mit Betriebsstundenzähler (7) und ab Herstellungsdatum 2020 (Leistungsschild) mit MID konformen Stromverbrauchszähler (8) ausgestattet.

2.4. Aufstellen des Gerätes mit Ableitung des Kondensats in den Kondensatbehälter (9) bzw. in den Kondensatbehälter mit Pumpe (Fig. 7, 8)

2.4.1. REMS Secco 50 mittig in den zu entfeuchtenden Raum mit einer **Mindestgröße von 9 m²** auf einen ebenen Untergrund stellen. Der Mindestabstand zur Wand muss 200 mm betragen. Türen und Fenster nach draußen schließen. Prüfen ob Überwurfmutter (Fig. 6 (19)) und Stopfen (20) montiert sind. Gegebenenfalls montieren. Bei Verwendung von Kondensatbehälter mit Pumpe Secco 50 (Zubehör Art.-Nr. 132129) Schlauch zur Kondensatableitung an Stützen (Fig. 7 (21)) der Pumpe befestigen. Kondensatbehälter (9) entnehmen. Kondensatbehälter mit Pumpe Secco 50 einschieben. Kondensatpumpe nicht trocken laufen lassen.

Betriebsstundenzähler (Fig. 9 (7)) und Stromverbrauchszähler (Fig. 9 (8)) (Zubehör Art-Nr. 132132).

2.4.2. REMS Secco 80 mittig in den zu entfeuchtenden Raum mit einer **Mindestgröße von 14 m²** auf einen ebenen Untergrund stellen. Der Mindestabstand zur Wand muss 200 mm betragen. Türen und Fenster nach draußen schließen. Abnehmbare Anschlussleitung aus Ablagefach (1) entnehmen und anschließen. Die Hintergrundbeleuchtung des Displays (2) geht kurzzeitig an. Oben auf die Klappe Kondensatbehälter (3) drücken um diese zu öffnen. Bei Verwendung des Kondensatbehälters mit Pumpe Secco 80 (Zubehör Art.-Nr. 132121) Schlauch zur Kondensatableitung durch die Bohrung des Gehäuses von außen nach innen stecken und diesen an Stützen (Fig. 8 (21)) des Kondensatbehälters befestigen. Kondensatbehälter (9) (Zubehör Art.-Nr. 132100) bzw. Kondensatbehälter mit Pumpe Secco 80 (Zubehör Art.-Nr. 132121) in das Fach stellen (Fig. 5), damit sich die Fahne des Schwimmers innerhalb des Bügels der Lichtschranke (10) befindet. Schlauch zur Kondensatableitung (4) in die Öffnung des 11,5l Kondensatbehälters stecken. Schalter Kondensatbehälter (5) in Richtung Symbol „nicht durchgestrichenen Behälter“ stellen. Klappe Kondensatbehälter (3) schließen. Bei Verwendung des Kondensatbehälters mit Pumpe Secco 80 Klappe Kondensatbehälter (3) an die Magnete anstellen, damit die Anschlussleitung der Pumpe herausgeführt werden kann. Kondensatpumpe nicht trocken laufen lassen.

REMS Secco 80 ist mit Betriebsstundenzähler (7) und ab Herstellungsdatum 2020 (Leistungsschild) mit MID konformen Stromverbrauchszähler (8) ausgestattet.

2.5. Abluft-Set Secco 80 verwenden (Zubehör Art.-Nr. 132104)

Die Abluft kann mit dem Abluftschlauch (11) zum Verteilen der Abluft im Raum, zum Entfeuchten von Hohlräumen, z. B. Zwischendecken, und zum Anblasen nasser Flächen verwendet werden. Anschlussflansch (12) mit den 4 mitgelieferten Schrauben am **REMS Secco 80** befestigen (Fig. 2). Abluftschlauch (11) auf den Bund des Anschlussflansches schieben und mit Spanngurt befestigen. Zum Aufhängen/Befestigen des Abluftschlauches sind Befestigungsösen angebracht.

3. Betrieb

Eine Luftentfeuchtung/Bautrocknung kann mehrere Wochen in Anspruch nehmen, bis die Feuchtigkeit aus z. B. Beton, Mauerwerk, Putz, Estrich entzogen wurde. Die Raumtemperatur kann dabei geringfügig ansteigen. Zur zusätzlichen Überwachung der Luftfeuchtigkeit Hygrometer verwenden.

3.1. REMS Secco 50 mit Taster Ein/Aus (Fig. 6 (13)) einschalten. Der Lüfter startet. Mit dem Taster Lüftergeschwindigkeit (22) kann zwischen zwei Geschwindigkeitsstufen gewählt werden. Die gewählte Lüftergeschwindigkeit wird mit den LEDs (23) angezeigt. Die Anzeige Temperatur/Zeitschaltuhr (24) zeigt die aktuell gemessene Temperatur. Mit dem Taster Temperatureinheit (25) kann die Temperatureinheit „Grad Celsius“ oder „Grad Fahrenheit“ gewählt werden. Die Anzeige Luftfeuchtigkeit (14) zeigt die aktuell gemessene relative Luftfeuchtigkeit. Das Gerät ist auf 60 % relative Luftfeuchtigkeit voreingestellt. Mit den beiden Tastern (15) die gewünschte Luftfeuchtigkeit zwischen 30 – 90 % einstellen. Durch kurzes Drücken der Taster wird der Wert um 5 % verändert, dabei blinkt die Anzeige Luftfeuchtigkeit (14). Nach dem Einstellen ändert sich die Anzeige Luftfeuchtigkeit (14) automatisch und zeigt wieder die aktuell gemessene relative Luftfeuchtigkeit an. Das Gerät regelt die Luftfeuchtigkeit des zu entfeuchtenden Raumes und schaltet bei Erreichen der eingestellten Luftfeuchtigkeit aus. Steigt die Luftfeuchtigkeit des Raumes an, schaltet das Gerät wieder ein. Die eingestellte Luftfeuchtigkeit von 30 % entspricht einem Dauerbetrieb, das Gerät entfeuchtet in der Regel permanent. Bei Ableitung des Kondensats in den Kondensatbehälter (9) schaltet das Gerät aus, wenn der Kondensatbehälter voll ist. Dann blinkt die LED Kondensatbehälter (6) und es ertönt einmalig ein akustisches Signal. Kondensatbehälter leeren und wieder hineinstellen. Die Entfeuchtung wird fortgesetzt. Zum Entleeren des Kondensat-

satbehälters muss das Gerät nicht ausgeschaltet werden. Bei Verwendung des Kondensatbehälters mit Pumpe Secco 50 (Zubehör Art.-Nr. 132129) wird der Kondensatbehälter durch die Pumpe entleert.

REMS Secco 50 kann auf eine Betriebszeit von 1 – 24 Stunden eingestellt werden. Hierzu den Taster Zeitschaltuhr (26) drücken. Die Anzeige Temperatur/Betriebszeit (24) blinkt. Während dem Blinken der Anzeige mit den Tastern (15) die gewünschte Betriebszeit einstellen. Durch kurzes Drücken der Taster wird der Wert um 1 Stunde verändert. Die LED Zeitschaltuhr (27) leuchtet, wenn die Zeitschaltuhr eingeschaltet ist. Nach Ablauf der eingestellten Betriebszeit schaltet **REMS Secco 50** ab. Bei Einstellung „00“ ist die Zeitschaltuhr deaktiviert.

Bei Stromausfall bleibt durch die Memory-Funktion des **REMS Secco 50** der eingestellte Wert der Luftfeuchtigkeit erhalten. Das Gerät setzt danach automatisch die Entfeuchtung mit dem zuvor eingestellten Wert fort. Zum Schutz des Verdichters schaltet dieser um ca. 3 Minuten verzögert ein, der Ventilator startet jedoch sofort.

HINWEIS

Bei der Ableitung des Kondensats in einen externen Behälter muss unbedingt darauf geachtet werden, dass dieser regelmäßig geleert wird und dass der Schlauch zur Kondensatableitung (4) mit Gefälle nach unten in den Behälter geführt wird. Bei direkter Kondensatableitung mit einem Schlauch in eine Abflussoleitung, muss dieser ebenfalls mit Gefälle nach unten geführt werden. Schläuche zur Kondensatableitung nicht knicken. Wird dies nicht beachtet, läuft das Kondensat in den Kondensatbehälter.

Die Menge der Kondensatbildung wird beeinflusst durch die Temperatur und der Luftfeuchtigkeit der Raumluft. Richtwerte bei Dauerbetrieb:

30 °C (86 °F): 80 % r. F. = ca. 50 Liter/Tag, 60 % r. F. = ca. 24 Liter/Tag
 20 °C (68 °F): 80 % r. F. = ca. 24 Liter/Tag, 60 % r. F. = ca. 14 Liter/Tag
 15 °C (59 °F): 80 % r. F. = ca. 16 Liter/Tag, 60 % r. F. = ca. 10 Liter/Tag
 10 °C (50 °F): 80 % r. F. = ca. 10 Liter/Tag, 60 % r. F. = ca. 7 Liter/Tag
 (r. F. = relative Luftfeuchtigkeit)

Nach der Entfeuchtung können Wasserreste aus dem Schlauch zur Kondensatableitung (4) austreten.

- 3.2. **REMS Secco 80** mit Taster Ein/Aus (13) einschalten. Im Display (2) werden kurzzeitig alle Symbole angezeigt, anschließend die aktuell gemessene relative Luftfeuchtigkeit (14). Das Gerät ist auf 60% relative Luftfeuchtigkeit voreingestellt. Mit den beiden Tastern (15) die gewünschte Luftfeuchtigkeit zwischen 30 – 90 % einstellen. Durch kurzes Drücken der Taster wird der Wert um 1 % verändert, zur Schnellverstellung Taster länger gedrückt halten. Nach dem Einstellen ändert sich die Anzeige Luftfeuchtigkeit (14) im Display (2) automatisch und zeigt wieder die aktuell gemessene relative Luftfeuchtigkeit an. Das Gerät regelt die Luftfeuchtigkeit des zu entfeuchtenden Raumes und schaltet bei Erreichen der eingestellten Luftfeuchtigkeit aus. Steigt die Luftfeuchtigkeit des Raumes an, schaltet das Gerät wieder ein. Für Dauerbetrieb die Luftfeuchtigkeit auf < 30 % mit den Tastern (15) einstellen, bis „CO“ in der Anzeige Luftfeuchtigkeit (14) angezeigt wird. Bei Dauerbetrieb entfällt die Regelung der Luftfeuchtigkeit, das Gerät entfeuchtet permanent. Bei Verwendung des Kondensatbehälters (9) (Zubehör, Art.-Nr. 132100) schaltet das Gerät aus, wenn der Kondensatbehälter voll ist. Dann wird im Display (2) das Symbol „Kondensatbehälter“ (6) und „E4“ angezeigt und es ertönt in wiederholten Abständen ein akustisches Signal. Kondensatbehälter leeren und wieder hineinstellen (Fig. 5). Die Entfeuchtung wird fortgesetzt. Zum Entleeren des Kondensatbehälters muss das Gerät nicht ausgeschaltet werden. Bei Verwendung des Kondensatbehälters mit Pumpe Secco 80 (Zubehör Art.-Nr. 132121) wird der Kondensatbehälter durch die Pumpe entleert.

Bei Stromausfall bleibt durch die Memory-Funktion des **REMS Secco 80** der eingestellte Wert der Luftfeuchtigkeit erhalten. Das Gerät setzt danach automatisch die Entfeuchtung/Trocknung mit dem zuvor eingestellten Wert fort. Zum Schutz des Verdichters schaltet dieser um ca. 3 Minuten verzögert ein. Dabei blinkt das Symbol Verdichter (16) im Display (2), der Ventilator startet jedoch sofort.

HINWEIS

Bei der Ableitung des Kondensats in einen externen Behälter muss unbedingt darauf geachtet werden, dass dieser regelmäßig geleert wird und dass der Schlauch zur Kondensatableitung (4) mit Gefälle nach unten in den Behälter geführt wird. Bei direkter Kondensatableitung mit einem Schlauch in eine Abflussoleitung, muss dieser ebenfalls mit Gefälle nach unten geführt werden. Außerdem prüfen, ob der Schlauch zur Kondensatableitung (4) in der Öffnung des Kondensatbehälters (9) steckt. Schläuche zur Kondensatableitung nicht knicken. Wird dies nicht beachtet, läuft das Kondensat über den Rand der Auffangschale im Gerät und damit auf den Boden.

Die Menge der Kondensatbildung wird beeinflusst durch die Temperatur und der Luftfeuchtigkeit der Raumluft. Richtwerte bei Dauerbetrieb:

30 °C (86 °F): 80 % r. F. = ca. 80 Liter/Tag, 60 % r. F. = ca. 40 Liter/Tag
 20 °C (68 °F): 80 % r. F. = ca. 40 Liter/Tag, 60 % r. F. = ca. 22 Liter/Tag
 15 °C (59 °F): 80 % r. F. = ca. 28 Liter/Tag, 60 % r. F. = ca. 16 Liter/Tag
 10 °C (50 °F): 80 % r. F. = ca. 16 Liter/Tag, 60 % r. F. = ca. 11 Liter/Tag
 (r. F. = relative Luftfeuchtigkeit)

Nach der Entfeuchtung können Wasserreste aus dem Schlauch zur Kondensatableitung (4) austreten.

4. Instandhaltung

Unbeschadet der nachstehend genannten Wartung wird empfohlen, das elektrische Gerät mindestens einmal jährlich einer autorisierten REMS Vertrags-Kundendienstwerkstatt zu einer Inspektion und Wiederholungsprüfung elektrischer Geräte einzureichen. In Deutschland ist eine solche Wiederholungsprüfung elektrischer Geräte nach DIN VDE 0701-0702 vorzunehmen und nach Unfallverhütungsvorschrift DGUV Vorschrift 3 „Elektrische Anlagen und Betriebsmittel“ auch für ortsveränderliche elektrische Betriebsmittel vorgeschrieben. Darüber hinaus sind die für den Einsatzort jeweils geltenden nationalen Sicherheitsbestimmungen, Regeln und Vorschriften zu beachten und zu befolgen.

4.1. Wartung

⚠️ WARNUNG

Vor Wartungsarbeiten Netzstecker ziehen!

Gerät regelmäßig reinigen, insbesondere wenn dieses längere Zeit nicht benutzt wird. Gerät frostfrei lagern. Kondensatbehälter (9) sowie Kondensatbehälter mit Pumpe leeren und reinigen.

Regelmäßig Luftfilter (Fig. 6 (28)) von **REMS Secco 50** reinigen. Luftfilter in Pfeilrichtung entnehmen. Diesen mit geeignetem Staubsauger oder unter fließendem Wasser reinigen. Gegebenenfalls Luftfilter erneuern. Vor Wiedermontage Luftfilter trocknen lassen.

Regelmäßig Luftfiltermatte von **REMS Secco 80** reinigen. Dazu Klappe Luftfilter (Fig. 3 (17)) ziehen, sie ist mit einem Magnet befestigt. Drahtstäbe herausziehen, Luftfiltermatte sowie Klappe Luftfilter (17) mit geeignetem Staubsauger oder unter fließendem Wasser reinigen. Gegebenenfalls Luftfiltermatte erneuern. Vor Wiedermontage Luftfiltermatte sowie Klappe Luftfilter (17) trocknen lassen.

Kunststoffteile (z. B. Gehäuse) nur mit Maschinenreiniger REMS CleanM (Art.-Nr. 140119) oder milder Seife und feuchtem Tuch reinigen. Keine Haushaltreiniger verwenden. Diese enthalten vielfach Chemikalien, die Kunststoffteile beschädigen könnten. Keinesfalls Benzin, Terpentinöl, Verdünnung oder ähnliche Produkte zur Reinigung verwenden.

Darauf achten, dass Flüssigkeiten niemals auf bzw. in das Innere des Gerätes gelangen können.

4.2. Inspektion/Instandsetzung

⚠️ WARNUNG

Vor Instandsetzungs- und Reparaturarbeiten Netzstecker ziehen! Diese Arbeiten dürfen nur von qualifiziertem Fachpersonal durchgeführt werden.

Das Befüllen sowie Inspektions- und Instandsetzungsarbeiten an einem Kälteaggregat mit dem brennbarem Kältemittel R-290 sind nicht zulässig. Zum Befüllen und für Inspektions- und Instandsetzungsarbeiten an Kälteaggregaten mit brennbarem Kältemittel sind eine speziell eingerichtete Arbeitsumgebung und eine spezielle Ausbildung für das Servicepersonal erforderlich. Das Einhalten dieser Sicherheitsregel reduziert Sach- und Personenschäden.

5. Störungen

5.1. Störung: Gerät läuft nicht an.

Ursache:

- Anschlussleitung defekt
- Gerät defekt
- Die am Gerät eingestellte Luftfeuchtigkeit ist höher als die Luftfeuchtigkeit des Raumes.
- **REMS Secco 50**: Kondensatbehälter (9) ist nicht ganz eingeschoben.
- **REMS Secco 80**: Kondensatbehälter (9) (Zubehör, Art. Nr. 132100) wurde falsch in **REMS Secco 80** hinein gestellt.
- **REMS Secco 80**: Schalter Kondensatbehälter (5) falsch eingestellt

Abhilfe:

- Anschlussleitung durch qualifiziertes Fachpersonal oder durch eine autorisierte REMS Vertrags-Kundendienstwerkstatt wechseln lassen (**REMS Secco 50**). Anschlussleitung wechseln. (**REMS Secco 80**).
- Gerät durch autorisierte REMS Vertrags-Kundendienstwerkstatt prüfen/instand setzen lassen.
- Keine Entfeuchtung erforderlich oder die Einstellung der Luftfeuchtigkeit am Gerät korrigieren, siehe 3. Betrieb.
- Kondensatbehälter bis zum Anschlag einschieben.
- Siehe 2.4.2.
- Siehe 2.3.2. und 2.4.2.

5.2. Störung: Bei Erreichen der am Gerät eingestellten Luftfeuchtigkeit schaltet dieses nicht ein bzw. aus.

Ursache:

- Die Regelung schaltet das Gerät erst ein/aus, wenn die Luftfeuchtigkeit um 3% zur eingestellten Luftfeuchtigkeit überschritten/unterschritten wird (**REMS Secco 80**).
- Dauerbetrieb ist eingestellt.

Abhilfe:

- Abwarten oder die Einstellung der Luftfeuchtigkeit am Gerät korrigieren, siehe 3.
- Betriebsart ändern, siehe 3.

5.3. Störung: Gerät schaltet aus obwohl die am Gerät eingestellte Luftfeuchtigkeit noch nicht erreicht ist.

Ursache:

- Bei kalter Umgebungstemperatur und/oder bei Dauerbetrieb kann es zur Vereisung am Aggregat kommen. Bei **REMS Secco 50** leuchtet die LED Vereisung (Fig. 6 (18)). Bei **REMS Secco 80** wird das Symbol Vereisung (18) wird im Display (2) angezeigt.

Abhilfe:

- Bei **REMS Secco 50** läuft der Ventilator weiter, der Verdichter schaltet ab. Nach Abtauen der Vereisung schaltet der Verdichter wieder ein, die LED Vereisung aus und die Entfeuchtung/Trocknung wird fortgesetzt. **REMS Secco 80** ist mit einem automatischen Heißgas-Abtausystem ausgestattet. Dieses wird durch das Gerät geregelt. Das Gerät startet die Entfeuchtung/Trocknung nach dem Abtauen automatisch, das Symbol Vereisung (18) erlischt. Sollte die Vereisung in kurzem Abstand wiederholt eintreten, **REMS Secco 80** ausschalten. Warten bis das Eis vollständig abgetaut ist. Anschließend Entfeuchtung/Trocknung fortsetzen.
- Anschlussleitung durch qualifiziertes Fachpersonal oder durch eine autorisierte REMS Vertrags-Kundendienstwerkstatt wechseln lassen (**REMS Secco 50**). Anschlussleitung wechseln (**REMS Secco 80**).
- Gerät durch autorisierte REMS Vertrags-Kundendienstwerkstatt prüfen/instand setzen lassen.

- Anschlussleitung defekt

- Gerät defekt

5.4. Störung: Entfeuchtungsleistung lässt nach.

Ursache:

- Luftfilter (Fig. 6 (28)) bzw. Luftfiltermatte/Klappe Luftfilter (Fig. 3 (17)) verschmutzt
- Durch den Einsatz des Gerätes wird die Luftfeuchtigkeit reduziert, dadurch reduziert sich auch die Kondensatmenge.

Abhilfe:

- Teile reinigen/wechseln, siehe 4.1. Wartung.
- Prüfen, ob die Entfeuchtung/Trocknung eingestellt werden kann.

5.5. Störung: Bei **REMS Secco 80** werden Fehlermeldungen E1 bzw. E3 werden im Display (2) angezeigt.

Ursache:

- Die Luftfeuchtigkeit des Raumes ist außerhalb des Messbereiches $\leq 30\%$ bzw. $\geq 90\%$ des **REMS Secco 80**.
- Sensor zur Messung der Luftfeuchtigkeit ist defekt.

Abhilfe:

- Gerät auf Dauerbetrieb stellen, siehe 3. Betrieb.
- Gerät durch autorisierte REMS Vertrags-Kundendienstwerkstatt prüfen/instand setzen lassen.

5.6. Störung: Bei **REMS Secco 80** werden Fehlermeldungen E2 bzw. E5 werden im Display (2) angezeigt.

Ursache:

- Sensor zur Temperaturüberwachung des Verdichters ist defekt.

Abhilfe:

- Gerät durch autorisierte REMS Vertrags-Kundendienstwerkstatt prüfen/instand setzen lassen.

5.7. Störung: Bei **REMS Secco 80** wird Fehlermeldung E4 wird im Display (2) angezeigt.

Ursache:

- Kondensatbehälter (9) (Zubehör, Art.-Nr. 132100) ist voll.
- Schalter Kondensatbehälter (5) falsch eingestellt

Abhilfe:

- Kondensatbehälter leeren.
- Siehe 2.3. und 2.4.

5.8. Störung: **REMS Secco 50**: LED Kondensatbehälter (6) blinkt.

Ursache:

- Kondensatbehälter (9) ist voll.

Abhilfe:

- Kondensatbehälter leeren.

5.9. Störung: **REMS Secco 50**: LED Vereisung (18) blinkt bzw. hat Dauerlicht, obwohl keine Vereisung am Verdichter vorhanden ist.

Ursache:

- Gerät defekt

Abhilfe:

- Gerät durch autorisierte REMS Vertrags-Kundendienstwerkstatt prüfen/instand setzen lassen.

6. Entsorgung

REMS Secco 50 und Kältemittel R-410A bzw. R-290, **REMS Secco 80** und Kältemittel R-407C bzw. R-290, Kondensatbehälter mit Pumpe Secco 50, Kondensatbehälter mit Pumpe Secco 80, Betriebsstunden- und Stromverbrauchszähler inklusive Batterien, dürfen nach ihrem Nutzungsende nicht über den Hausmüll entsorgt werden. Diese müssen nach den gesetzlichen Vorschriften ordnungsgemäß entsorgt werden.

7. Hersteller-Garantie

Die Garantiezeit beträgt 12 Monate nach Übergabe des Neuproduktes an den Erstverwender. Der Zeitpunkt der Übergabe ist durch die Einsendung der Original-Kaufunterlagen nachzuweisen, welche die Angaben des Kaufdatums und der Produktbezeichnung enthalten müssen. Alle innerhalb der Garantiezeit auftretenden Funktionsfehler, die nachweisbar auf Fertigungs- oder Materialfehler zurückzuführen sind, werden kostenlos beseitigt. Durch die Mängelbeseitigung wird die Garantiezeit für das Produkt weder verlängert noch erneuert. Schäden, die auf natürliche Abnutzung, unsachgemäße Behandlung oder Missbrauch, Missachtung von Betriebsvorschriften, ungeeignete Betriebsmittel, übermäßige Beanspruchung, zweckfremde Verwendung, eigene oder fremde Eingriffe oder andere Gründe, die REMS nicht zu vertreten hat, zurückzuführen sind, sind von der Garantie ausgeschlossen.

Garantieleistungen dürfen nur von einer autorisierten REMS Vertrags-Kundendienstwerkstatt erbracht werden. Beanstandungen werden nur anerkannt, wenn das Produkt ohne vorherige Eingriffe in unzerlegtem Zustand bei einer autorisierten REMS Vertrags-Kundendienstwerkstatt eingereicht wird. Ersetzte Produkte und Teile gehen in das Eigentum von REMS über.

Die Kosten für die Hin- und Rückfracht trägt der Verwender.

Eine Aufstellung der REMS Vertrags-Kundendienstwerkstätten ist im Internet unter www.rems.de abrufbar. Für dort nicht aufgeführte Länder ist das Produkt einzureichen im SERVICE-CENTER, Neue Rommelshäuser Straße 4, 71332 Waiblingen, Deutschland. Die gesetzlichen Rechte des Verwenders, insbesondere seine Gewährleistungsansprüche bei Mängeln gegenüber dem Verkäufer sowie Ansprüche aufgrund vorsätzlicher Pflichtverletzung und produkthaftungsrechtliche Ansprüche, werden durch diese Garantie nicht eingeschränkt.

Für diese Garantie gilt deutsches Recht unter Ausschluss der Verweisungsvorschriften des deutschen Internationalen Privatrechts sowie unter Ausschluss des Übereinkommens der Vereinten Nationen über Verträge über den internationalen Warenkauf (CISG). Garantiegeber dieser weltweit gültigen Herstellergarantie ist die REMS GmbH & Co KG, Stuttgarter Str. 83, 71332 Waiblingen, Deutschland.

8. REMS Vertrags-Kundendienstwerkstätten

Firmeneigene Fachwerkstatt für Reparaturen:

SERVICE-CENTER

Neue Rommelshäuser Straße 4
71332 Waiblingen
Deutschland

Telefon (07151) 56808-60
Telefax (07151) 56808-64

Wir holen Ihre Maschinen und Werkzeuge bei Ihnen ab! Nutzen Sie in der Bundesrepublik Deutschland unseren Abhol- und Bringservice. Einfach anrufen unter Telefon (07151) 56808-60, oder Download des Abholauftrages unter www.rems.de → Kontakt → Kundendienstwerkstätten → Abholauftrag. Im Garantiefall ist dieser Service kostenlos.

Oder wenden Sie sich an eine andere autorisierte REMS Vertrags-Kundendienstwerkstatt in Ihrer Nähe.

9. Teileverzeichnis

Teileverzeichnisse siehe www.rems.de → Downloads → Teileverzeichnisse.

Translation of the Original Instruction Manual

Fig. 2-9

1 Shelf for removable power cable	15 Button
2 Display	16 Compressor symbol
3 Condensation tank flap	17 Air filter flap
4 Condensation drain hose	18 LED/icing symbol
5 Condensation tank switch	19 Union nut
6 LED/condensation tank symbol	20 Plug
7 Operating hours counter	21 Nozzle
8 Electricity meter	22 Fan speed button
9 Condensation tank	23 Fan speed LEDs
10 Light barrier	24 Display temperature/timer
11 Exhaust air hose (accessory)	25 Temperature unit button
12 Connecting flange (accessory)	26 Timer button
13 On/Off button	27 Timer LED
14 Humidity display	28 Air filter

General power tool safety warnings

⚠ WARNING

Read all safety warnings, instructions, illustrations and specifications provided with this power tool. Failure to follow all instructions listed below may result in electric shock, fire and/or serious injury.

Save all warnings and instructions for future reference.

The term "power tool" in the warnings refers to your mains-operated (corded) power tool or battery-operated (cordless) power tool.

1) Work area safety

- a) Keep work area clean and well lit. Cluttered or dark areas invite accidents.
- b) Do not operate power tools in explosive atmospheres, such as in the presence of flammable liquids, gases or dust. Power tools create sparks which may ignite the dust or fumes.
- c) Keep children and bystanders away while operating a power tool. Distractions can cause you to lose control.

2) Electrical safety

- a) Power tool plugs must match the outlet. Never modify the plug in any way. Do not use any adapter plugs with earthed (grounded) power tools. Unmodified plugs and matching outlets will reduce risk of electric shock.
- b) Avoid body contact with earthed or grounded surfaces, such as pipes, radiators, ranges and refrigerators. There is an increased risk of electric shock if your body is earthed or grounded.
- c) Do not expose power tools to rain or wet conditions. Water entering a power tool will increase the risk of electric shock.
- d) Do not abuse the cord. Never use the cord for carrying, pulling or unplugging the power tool. Keep cord away from heat, oil, sharp edges or moving parts. Damaged or entangled cords increase the risk of electric shock.
- e) When operating a power tool outdoors, use an extension cord suitable for outdoor use. Use of a cord suitable for outdoor use reduces the risk of electric shock.
- f) If operating a power tool in a damp location is unavoidable, use a residual current device (RCD) protected supply. Use of an RCD reduces the risk of electric shock.

3) Personal safety

- a) Stay alert, watch what you are doing and use common sense when operating a power tool. Do not use a power tool while you are tired or under the influence of drugs, alcohol or medication. A moment of inattention while operating power tools may result in serious personal injury.
- b) Use personal protective equipment. Always wear eye protection. Protective equipment such as a dust mask, non-skid safety shoes, hard hat or hearing protection used for appropriate conditions will reduce personal injuries.
- c) Prevent unintentional starting. Ensure the switch is in the off-position before connecting to power source and/or battery pack, picking up or carrying the tool. Carrying power tools with your finger on the switch or energising power tools that have the switch on invites accidents.
- d) Remove any adjusting key or wrench before turning the power tool on. A wrench or a key left attached to a rotating part of the power tool may result in personal injury.
- e) Do not overreach. Keep proper footing and balance at all times. This enables better control of the power tool in unexpected situations.
- f) Dress properly. Do not wear loose clothing or jewellery. Keep your hair and clothing away from moving parts. Loose clothes, jewellery or long hair can be caught in moving parts.
- g) If devices are provided for the connection of dust extraction and collection facilities, ensure these are connected and properly used. Use of dust collection can reduce dust-related hazards.
- h) Do not let familiarity gained from frequent use of tools allow you to become complacent and ignore tool safety principles. A careless action can cause severe injury within a fraction of a second.

4) Power tool use and care

- a) Do not force the power tool. Use the correct power tool for your application. The correct power tool will do the job better and safer at the rate for which it was designed.

- b) Do not use the power tool if the switch does not turn it on and off. Any power tool that cannot be controlled with the switch is dangerous and must be repaired.
- c) Disconnect the plug from the power source and/or remove the battery pack, if detachable, from the power tool before making any adjustments, changing accessories, or storing power tools. Such preventive safety measures reduce the risk of starting the power tool accidentally.
- d) Store idle power tools out of the reach of children and do not allow persons unfamiliar with the power tool or these instructions to operate the power tool. Power tools are dangerous in the hands of untrained users.
- e) Maintain power tools and accessories. Check for misalignment or binding of moving parts, breakage of parts and any other condition that may affect the power tool's operation. If damaged, have the power tool repaired before use. Many accidents are caused by poorly maintained power tools.
- f) Keep cutting tools sharp and clean. Properly maintained cutting tools with sharp cutting edges are less likely to bind and are easier to control.
- g) Use the power tool, accessories and tool bits etc. in accordance with these instructions, taking into account the working conditions and the work to be performed. Use of the power tool for operations different from those intended could result in a hazardous situation.
- h) Keep handles and grasping surfaces dry, clean and free from oil and grease. Slippery handles and grasping surfaces do not allow for safe handling and control of the tool in unexpected situations.

5) Service

- a) Have your power tool serviced by a qualified repair person using only identical replacement parts. This will ensure that the safety of the power tool is maintained.

Safety tips for electric air humidifier/building drier

⚠ WARNING

Read all safety warnings, instructions, illustrations and specifications provided with this power tool. Failure to follow all instructions listed below may result in electric shock, fire and/or serious injury.

Save all warnings and instructions for future reference.

- In case of thermal decomposition of the refrigerant, (e.g. fire) highly noxious and corrosive vapours are generated! There is a risk of intoxication.
- Never open up the refrigerant circuit.
REMS Secco 50 with R-410A refrigerant, REMS Secco 80 with R-407C refrigerant in a closed circuit. Should refrigerant leak out in the event of defective apparatus (e.g. breakage of a refrigerant hose, then the following must be taken into consideration:
 - After inhaling: Get those affected into the fresh air and let them rest. Use artificial respiration if breathing stops. Call a physician.
 - After contact with the skin: Thaw out or wash off affected portions of skin with warm water.
 - After contact with the eyes: Rinse out thoroughly for 10 minutes with clean water. Call a physician.
 - After swallowing: Do not induce regurgitation. Wash out mouth with water, drink a glass of water. Call a physician.
 Notice for physician: Do not administer any drugs of the Ephedrine/adrenalin group.
- REMS Secco 50 and REMS Secco 80 with R-290 refrigerant in a closed circuit. Should refrigerant leak out in the event of defective apparatus (e.g. breakage of a refrigerant hose, then the following must be taken into consideration:
 - After inhaling: Get the victim into the fresh air and into a stable resting position. Use artificial respiration if breathing stops. Call a physician.
 - After contact with the skin: Rinse off affected parts of the body with luke warm water for at least 15 minutes. Do not remove frozen clothing. Consult a physician.
 - After contact with the eyes: Protect the uninjured eye and wash out the affected eye thoroughly with water. Remove any contact lenses if possible. Consult a physician immediately.
 - Notices for the physician / possible symptoms: Treat breathing difficulties, unconsciousness symptomatically, monitor the cardiovascular system.
- Operate/store the device with R-290 refrigerant only in adequately ventilated rooms with the permissible minimum size of 9 m² for REMS Secco 50 and 14 m² for REMS Secco 80, and without permanent ignition sources (e.g. naked lights, a switched on gas device or an electric heater). In the event of refrigerant leakage, refrigerant can accumulate and form an ignitable gas mixture.
- Please note that R-290 is odourless. Keep away naked flames and sources of ignition. An explosive gas mixture can form in the event of refrigerant leakage. There is a risk of fire and explosion.
- Do not use any objects e.g. heat sources, to accelerate the thawing process. This could lead to damage and malfunctioning of the device.
- Filling as well as inspection and repair work on a refrigerating device with the inflammable R-290 refrigerant are not permissible. A specially equipped working environment and special training for the service personnel are required for filling and for inspection and repair work on refrigerating devices with inflammable refrigerant. Compliance with this rule reduces property damage and personal injuries.
- Store the device in such a way that it is not damaged. This will maintain the functional reliability of the device and reduce the risk of property damage and injury.

- Observe safety tips for refrigeration systems. *There is a risk of injury.*
- Dispose of the apparatus and the refrigerant properly. Observe the national regulations.
- Refrigerant may not be allowed to get into sewers, basements or work pits. *Refrigerant vapours may create a suffocating atmosphere.*
- Do not insert any objects into the apparatus. *There is a danger of injury and a risk of electric shock.*
- Do not place any objects on the apparatus. *Vibration of the apparatus can cause the objects to fall off. The objects could be damaged. There is a risk of injury.*
- When installing the device, ensure adequate ventilation and the permissible minimum room size of 9 m² for REMS Secco 50 and 14 m² for REMS Secco 80 and a minimum distance of approx. 200 mm from the wall. Never cover up the air vents of the apparatus. *This can reduce the performance. The apparatus can overheat. There is a danger of fire.*
- Do not use the apparatus in air-tight rooms. *The apparatus can overheat. There is a danger of fire.*
- Do not use highly inflammable materials e. g. gases, oils as well as aerosol cans with propellant gas, e.g. thread cutting oil, paints in the vicinity of the apparatus. *The device could be damaged. There is a danger of fire.*
- Never place the device in flooded rooms. Never lay the power cable and extension leads on a damp or wet surface. *There is a danger of electric shock.*
- Always stand the apparatus properly upright on the wheels, even during storage and transport. *The apparatus could otherwise be damaged.*
- Do not use the collected condensation (water) as drinking water or for preparing meals. *There is a risk to your health.*
- Do not use the device if it is damaged. *There is a danger of accident.*
- Check the proper drainage of the condensation regularly. Switch off the device during longer work breaks, pull out the mains plug and remove all hoses. *Electrical devices can cause hazards which lead to material damage or injury when left unattended.*
- Children and persons who, due to their physical, sensory or mental abilities or lack of experience and knowledge are unable to operate the electrical device safely may not use this electrical device without supervision or instruction by a responsible person. *Otherwise there is a risk of operating errors and injuries.*
- Only allow trained persons to use the electrical device. *Apprentices may only operate the electrical device when they are older than 16, when this is necessary for their training and under the supervision of a trained operative.*
- Check the power cable of the electrical device and the extension leads regularly for damage. *Have these renewed by qualified experts or an authorised REMS customer service workshop in case of damage.*
- Only use approved and appropriately marked extension leads with a sufficient cable cross-section. *Use extension leads up to a length of 10 m with cable cross-section 1.5 mm², from 10–30 m with cable cross-section 2.5 mm².*

Explanation of symbols

WARNING

Danger with a medium degree of risk which could result in death or severe injury (irreversible) if not heeded.

CAUTION

Danger with a low degree of risk which could result in minor injury (reversible) if not heeded.

NOTICE

Material damage, no safety note! No danger of injury.



Warning against inflammable materials



See the operating manual



Instructions for use; operating instructions



Service display; consult the operating manual



Use hand protection



Power tool complies with protection class I



Environmentally friendly disposal



CE conformity mark



Not suitable for using outdoors

1. Technical Data

Use for the intended purpose

WARNING

The **REMS Secco 50** and **REMS Secco 80** electric air dehumidifiers/building driers are intended for drying and dehumidifying rooms, e.g. after mains water damage, flooding, dehumidification of damp cellar rooms etc. and for fast drying of concrete, masonry, plaster and screed for example. The operating hours counter and electricity meter is intended for recording the operating hours and electricity consumption when drying and dehumidifying with **REMS Secco 50**. For commercial use in trade and industry. All other uses are not for the intended purpose and are therefore prohibited.

1.1. Scope of Supply

REMS Secco 50, 7.7 l condensation tank, condensation draining hose, operating instructions.

REMS Secco 80, operating instructions.

1.2. Article numbers

REMS Secco 50 Set	132011
REMS Secco 80 Set	132010
11.5 l condensation tank Secco 80	132100
Connecting flange Secco 80	132101
Exhaust air hose Ø 200 mm, 10 m long, Secco 80	132102
Exhaust air set Secco 80 (connecting flange, exhaust air hose Ø 200 mm)	132104
Condensation tank with pump Secco 50	132129
Condensation tank with pump Secco 80	132121
Operating hours counter and electricity meter	132132
REMS Detect W, dielectric humidity meter	132115
REMS CleanM, Machine cleaner	140119

1.3. Applications

	Secco 50	Secco 80
Dehumidification rate	≤ 50 l/24 h	≤ 80 l/24 h
Air volume	≥ 233 m ³ /h	≤ 850 m ³ /h
Adjustment range of the relative humidity	30–90%	30–90%
Compressor	Rotation piston compressor	Rotation piston compressor
Ambient temperature	+5 °C – +32 °C (41 °F – 89 °F)	+5 °C – +32 °C (41 °F – 89 °F)
Storage temperature	+5 °C – +45 °C (41 °F – 113 °F)	+5 °C – +45 °C (41 °F – 113 °F)

1.4. Electrical data

See the rating plate!

Dehumidifier/building dryer with R-410A/R-407C refrigerant

220–240 V~; 50 Hz	220–240 V~; 50 Hz
900 W; 4.1 A	1200 W; 5.3 A
Protection class I	Protection class I

Dehumidifier/building dryer with R-290 refrigerant

220–240 V~; 50 Hz	220–240 V~; 50 Hz
760 W; 3.5 A	680 W; 3.0 A
Protection class I	Protection class I

Condensation tank with pump

100–240 V~; 50–60 Hz	100–240 V~; 50–60 Hz
12 V =	12 V =

Operating hours counter and electricity meter

230 V~; 50 Hz
≤ 3680 W
Protection class I
Protection class IP20
4,5 V =

1.5. Coolant data

See the rating plate!

Coolant	R-410A	R-407C
GWP	2088	1774
CO ₂ comp.	0,6682 t	1,455 t
Filling quantity	0,320 kg	0,820 kg
Operating pressure low pressure side	≤ 18 bar	≤ 10 bar
Operating pressure high pressure side	≤ 36 bar	≤ 25 bar
Coolant	R-290	R-290
GWP	3	3
CO ₂ comp.	0,0006 t	0,0009 t
Filling quantity	0,182 kg	0,300 kg
Operating pressure low pressure side	≤ 12 bar	≤ 10 bar
Operating pressure high pressure side	≤ 24 bar	≤ 22 bar

1.6. Dimensions L × W × H

385 × 320 × 595 mm (15,2" × 12,6" × 23,4")	540 × 530 × 1 040 mm (21,3" × 20,9" × 40,9")
---	---

1.7. Weight	Secco 50 21 kg (46 lbs)	Secco 80 51 kg (112 lbs)
1.8. Noise information		
Work place-related		
Emission value	L _{PA} = 57 dB (A) K = 3 dB (A)	L _{PA} = 63 dB (A) K = 3 dB (A)

2. Start-up

⚠ CAUTION

Observe and follow the national rules and regulations for manual handling of load weights.

NOTICE

Only transport/store the **REMS Secco 50**, **REMS Secco 80** in an upright position. Do not lie it on its side! Leave the **REMS Secco 50**, **REMS Secco 80** to stand for at least one hour before putting into operation.

Operate/store **REMS Secco 50** with R-290 refrigerant only in adequately ventilated rooms with a **minimum size of 9 m²**.

Operate/store **REMS Secco 80** with R-290 refrigerant only in adequately ventilated rooms with a **minimum size of 14 m²**.

2.1. Electrical connection

⚠ WARNING

Caution: Mains voltage present! Before connecting the device or the condensation tank with pump and the operating hours counter and electricity meter, check whether the voltage given on the rating plate corresponds to the mains voltage. Only connect devices of protection class I to a socket/extension lead with a functioning protective contact. On building sites, in a wet environment, indoors and outdoors or under similar installation conditions, permanently connected to a permanently installed pipe, only operate the device or the condensation tank with pump with a fault current protection switch (RCD) which interrupts the power supply as soon as the leakage current to earth exceeds 30 mA for 200 ms.

2.2. Fitting the handle to the tubular steel frame of the REMS Secco 80

See Fig. 1.

2.3. Installation of the device with draining of the condensation into an external tank or into a drain pipe

2.3.1. Install **REMS Secco 50** on a level base in the centre of the room with a **minimum size of 9 m²** to be dehumidified. The minimum distance from the wall must be 200 mm. Close all doors and windows to the outside. Unscrew the union nut (Fig. 6 (19)). Remove the plug (20). Push the condensation draining hose (4) through the hole of the union nut until the hose flange is touching. Screw on and tighten the union nut. Feed the condensation draining hose (4) into a suitable tank or lengthen the hose which feeds directly into a drain pipe.

Operating hours counter (Fig. 9 (7)) and electricity meter (Fig. 9 (8)) (accessory Art No. 132132).

2.3.2. Install **REMS Secco 80** on a level base in the centre of the room with a **minimum size of 14 m²** to be dehumidified. The minimum distance from the wall must be 200 mm. Close all doors and windows to the outside. Remove the detachable power cable from the tray (1) and connect it. The backlight of the display (2) comes on briefly. Press down the flap on top of the condensation tank (3) to open it. Push the hose for draining the condensation (4) through the hole in the housing from the inside to the outside. Feed the condensation draining hose (4) into a suitable tank or lengthen the hose which feeds directly into a drain pipe. Set the condensation tank switch (5) in the direction of the symbol showing the crossed out tank. Close the flap of the condensation tank (3).

REMS Secco 80 is equipped with an operating hours counter (7) and, as of date of manufacture 2020 (rating plate) with an MID-conform electricity meter (8).

2.4. Install the device with condensation draining into the condensation tank (9) or into the condensation tank with pump (Fig. 7, 8)

2.4.1. Install **REMS Secco 50** on a level base in the centre of the room with a **minimum size of 9 m²** to be dehumidified. The minimum distance from the wall must be 200 mm. Close all doors and windows to the outside. Check whether the union nut (Fig. 6 (19)) and plug (20) are installed. Install if necessary. When using the condensation tank with pump Secco 50 (accessory Art. No. 132129), fasten the condensation draining hose to the nozzle (Fig. 7 (21)) of the pump. Remove the condensation tank (9). Push in the condensation tank with pump Secco 50. Do not allow the condensation pump to run dry.

Operating hours counter (Fig. 9 (7)) and electricity meter (Fig. 9 (8)) (accessory Art No. 132132).

2.4.2. Install **REMS Secco 80** on a level base in the centre of the room with a **minimum size of 14 m²** to be dehumidified. The minimum distance from the wall must be 200 mm. Close all doors and windows to the outside. Remove the detachable power cable from the tray (1) and connect it. The backlight of the display (2) comes on briefly. Press down the flap on top of the condensation tank (3) to open it. When using the condensation tank with pump Secco 80 (accessory Art. No. 132121), push the condensation draining hose through the

hole in the housing from the outside to the inside and fasten it to the nozzle (Fig. 8 (21)) of the condensation tank. Place the condensation tank (9) (accessory Art. No. 132100) or condensation tank with pump Secco 80 (accessory Art. No. 132121) in the tray (Fig. 5) so that the vane of the float is inside the bar of the light barrier (10). Push the hose to the condensation tank (4) into the opening of the 11.5l condensation tank. Set the condensation tank switch (5) in the direction of the symbol showing the not crossed out tank. Close the flap of the condensation tank (3). When using the condensation tank with pump Secco 80, set the condensation tank flap (3) against the magnets so that the connecting pipe of the pump can be fed out. Do not allow the condensation pump to run dry.

REMS Secco 80 is equipped with an operating hours counter (7) and, as of date of manufacture 2020 (rating plate) with an MID-conform electricity meter (8).

2.5. Use the Secco 80 exhaust air set (accessory, Art. No. 132104)

With the exhaust air hose (11) for distributing the exhaust air in the room, the exhaust air can be used to dehumidify cavities, e.g. suspended ceilings, and for blow drying wet surfaces. Fasten the connecting flange (12) to the **REMS Secco 80** with the four screws provided (Fig. 2). Push the exhaust air hose (11) onto the collar of the connecting flange and fix it with a lashing strap. Fastening eyes are provided for hanging up/fastening the exhaust air hose.

3. Operation

Air dehumidification/building drying can take several weeks until the moisture has been drawn out of concrete, masonry, plaster and screed etc. The room temperature may rise slightly. Use a hygrometer for additional monitoring of the humidity.

3.1. Switch on the **REMS Secco 50** with the On/Off button (Fig. 6 (13)). The fan starts. You can select between two speed steps with the fan speed button (22). The selected fan speed is displayed by the LEDs (23). The temperature/timer display (24) shows the currently measured temperature. The temperature unit "degrees Celsius" or "degrees Fahrenheit" can be selected with the temperature unit button (25). The humidity display (14) shows the currently measured relative humidity. The device is pre-set to 60 % relative humidity. Set the desired humidity between 30 and 90 % with the two buttons (15). Briefly pressing the button changes the value by 5 % and the humidity display (14) flashes. The humidity value in the display (14) changes automatically after setting and shows the currently measured relative humidity again. The device regulates the humidity of the room to be dehumidified and switches off on reaching the set humidity. The device switches back on when the room humidity increases. The set humidity of 30% corresponds to continuous operation, the device usually dehumidifies permanently. When draining the condensation into the condensation tank (9), the device switches off when the condensation tank is full. Then the condensation tank LED (6) flashes and an acoustic signal sounds once. Empty the condensation tank and put it back in. Dehumidification is continued. There is no need to switch off the device to empty the condensation tank. When using the condensation tank with pump Secco 50 (accessory Art. No. 132129), the condensation tank is emptied by the pump.

REMS Secco 50 can be set to an operating time of 1 to 24 hours. Press the timer button (26) for this. The temperature/operating time display (24) flashes. Set the desired operating time with the buttons (15) whilst the display is flashing. The value is changed by one hour by briefly pressing the buttons. The timer LED (27) lights when the timer is switched on. **REMS Secco 50** switches off when the set operating time runs out. The timer is deactivated at the "00" setting.

The memory function of the **REMS Secco 50** ensures that the set humidity value is retained in the event of a power failure. The device then automatically continues dehumidification with the previously set value. The compressor switches on with a delay of approx. 3 minutes for protection but the fan starts immediately.

NOTICE

When draining the condensation into an external tank, it must be ensured that this is emptied regularly and that the hose to the condensation drain (4) is laid into the tank with a downward gradient. If the condensation is drained directly into a drain pipe with a hose, this must also be laid with a downward gradient. Do not bend the hoses to the condensation drain. If you do, the condensation will run into the condensation tank.

The amount of condensation that forms is influenced by the temperature and humidity of the room air. Recommended values in continuous operation:

30 °C (86 °F): 80 % r. h. = approx. 50 litres/day, 60 % r. h. = approx. 24 litres/day
 20 °C (68 °F): 80 % r. h. = approx. 24 litres/day, 60 % r. h. = approx. 14 litres/day
 15 °C (59 °F): 80 % r. h. = approx. 16 litres/day, 60 % r. h. = approx. 10 litres/day
 10 °C (50 °F): 80 % r. h. = approx. 10 litres/day, 60 % r. h. = approx. 7 litres/day
 (r. h. = relative humidity)

Water residue can drip from the condensation drain hose (4) after dehumidification.

3.2. Switch on the **REMS Secco 80** with the On/Off button (13). All the symbols are shown briefly in the display (2), then the currently measured relative humidity (14). The device is pre-set to 60 % relative humidity. Set the desired humidity between 30 and 90 % with the two buttons (15). Briefly pressing the buttons changes the value by 1 %; keep the button pressed for longer for fast adjustment.

The humidity value (14) in the display (2) changes automatically after setting and shows the currently measured relative humidity again. The device regulates the humidity of the room to be dehumidified and switches off on reaching the set humidity. The device switches back on when the room humidity increases. For continuous operation, set the humidity to < 30% with the buttons (15) until "CO" is shown in the humidity display (14). The humidity is not regulated during continuous operation; the device dehumidifies permanently. When the condensation tank (9) (accessory, Art. No. 132100) is used, the device switches off when the condensation tank is full. Then the "condensation tank" symbol (6) and "E4" are shown in the display (2) and an acoustic signal sounds intermittently. Empty the condensation tank and put it back in (Fig. 5). Dehumidification is continued. There is no need to switch off the device to empty the condensation tank. When using the condensation tank with pump Secco 80 (accessory Art. No. 132121), the condensation tank is emptied by the pump.

The memory function of the **REMS Secco 80** ensures that the set humidity value is retained in the event of a power failure. The device then automatically continues dehumidification/drying with the previously set value. The compressor switches on with a delay of approx. 3 minutes for protection. The compressor symbol (16) flashes in the display (2), but the fan starts immediately.

NOTICE

When draining the condensation into an external tank, it must be ensured that this is emptied regularly and that the hose to the condensation drain (4) is laid into the tank with a downward gradient. If the condensation is drained directly into a drain pipe with a hose, this must also be laid with a downward gradient. Also check whether the hose to the condensation drain (4) is inserted into the opening of the condensation tank (9). Do not bend the hoses to the condensation drain. If you do, the condensation will overflow over the edge of the collection tray in the device and spill onto the floor.

The amount of condensation that forms is influenced by the temperature and humidity of the room air. Recommended values in continuous operation:
 30°C (86°F): 80% r. h. = approx. 80 litres/day, 60% r. h. = approx. 40 litres/day
 20°C (68°F): 80% r. h. = approx. 40 litres/day, 60% r. h. = approx. 22 litres/day
 15°C (59°F): 80% r. h. = approx. 28 litres/day, 60% r. h. = approx. 16 litres/day
 10°C (50°F): 80% r. h. = approx. 16 litres/day, 60% r. h. = approx. 11 litres/day
 (r. h. = relative humidity)

Water residue can drip from the condensation drain hose (4) after dehumidification.

4. Maintenance

Notwithstanding the maintenance described below, it is recommended to send in the electrical device to an authorised REMS contract customer service workshop for inspection and periodic testing of electrical devices at least once a year. In Germany, such periodic testing of electrical devices should be performed in accordance with DIN VDE 0701-0702 and also prescribed for mobile electrical equipment according to the accident prevention rules DGUV, regulation 3 "Electrical Systems and Equipment". In addition, the respective national safety provisions, rules and regulations valid for the application site must be considered and observed.

4.1. Maintenance

⚠ WARNING

Pull out the mains plug before maintenance work!

Clean the device regularly especially when it has not been in use for a long time. Store the device in a frost-proof location. Empty and clean the condensation tank (9) as well as the condensation tank with pump.

Clean the air filter (Fig. 6 (28)) of **REMS Secco 50** regularly. Remove the air filter in the direction of the arrow. Clean this with a suitable vacuum cleaner or under running water. Renew the air filter if necessary. Let the air filter dry before re-installing.

Clean the air filter mat of **REMS Secco 80** regularly. To do this, pull the air filter flap (Fig. 3 (17)) which is fastened by a magnet. Pull out wire rods, clean the air filter mat and the air filter flap (17) with a suitable vacuum cleaner or under running water. Renew the air filter mat if necessary.

Clean plastic parts (e.g. housing) only with REMS CleanM machine cleaner (Art. No. 140119) or a mild soap and a damp cloth. Do not use household cleaners. These often contain chemicals which can damage the plastic parts. Never use petrol, turpentine, thinner or similar products for cleaning.

Make sure that liquids never get inside the device.

4.2. Inspection/Repair

⚠ WARNING

Pull out the mains plug before carrying out maintenance or repair work!
 This work may only be performed by qualified personnel.

Filling as well as inspection and repair work on a refrigerating device with the inflammable R-290 refrigerant are not permitted. A specially equipped working environment and special training for the service personnel are required for filling and for inspection and repair work on refrigerating devices with inflammable refrigerant. Compliance with this rule reduces property damage and personal injuries.

5. Faults

5.1. Fault: Device does not start.

Cause:

- Power cable defective.
- Device defective.
- The humidity set on the device is higher than the humidity in the room.
- **REMS Secco 50:** The condensation tank (9) is not pushed in completely.
- **REMS Secco 80:** 11.5 l condensation tank (9) (accessory, Art. No. 132100) was inserted incorrectly in the **REMS Secco 80**.
- **REMS Secco 80:** Condensation tank switch set incorrectly (5).

5.2. Fault: On reaching the humidity set on the device, the device does not switch on or off.

Cause:

- The controller only switches the device on/off when the humidity exceeds/drops below the set humidity by 3% (**REMS Secco 80**).
- Continuous operation is set.

5.3. Fault: The device switches off although the humidity set on the device has not yet been reached.

Cause:

- The unit can ice up at cold ambient temperatures and/or in continuous operation. The icing LED in the **REMS Secco 50** lights up (Fig. 6 (18)). In the **REMS Secco 80**, the icing symbol (18) appears in the display (2).

- Power cable defective.
- Device defective.

Remedy:

- Have the power cable replaced by qualified personnel or an authorised REMS customer service workshop (**REMS Secco 50**). Replace power cable. (**REMS Secco 80**).
- Have the apparatus checked/repared by an authorised REMS customer service workshop.
- No dehumidification necessary or correct the humidity setting on the device, see 3. Operation
- Push in the condensation tank as far as it will go.
- See 2.4.2
- See 2.3.2 and 2.4.2

Remedy:

- Wait or correct the humidity setting on the device, see 3.
- Change the operating mode, see 3.

Remedy:

- In the **REMS Secco 50**, the fan continues running, the compressor switches off. After the ice has thawed, the compressor switches back on, the icing LED goes out and dehumidification/drying continues. **REMS Secco 80** is equipped with an automatic hot gas thawing system. This is regulated by the device. The device starts the dehumidification/drying automatically after thawing, the icing symbol (18) switches off. Switch off the **REMS Secco 80** if icing occurs at short intervals. Wait until the ice has thawed completely. Then continue dehumidification/drying.
- Have the power cable replaced by qualified personnel or an authorised REMS customer service workshop (**REMS Secco 50**). Replace power cable (**REMS Secco 80**).
- Have the device checked/repared by an authorised REMS customer service workshop.

5.4. Fault: The dehumidification performance diminishes.

Cause:

- Air filter (Fig. 6 (28)) or air filter mat/air filter flap (Fig. 3 (17)) dirty.
- Using the device reduces the humidity, this also reduces the amount of condensation.

Remedy:

- Clean/replace parts, see 4.1. Maintenance
- Check whether the dehumidification/drying can be set.

5.5. Fault: In the **REMS Secco 80** error messages E1 or E3 are shown in the display (2).

Cause:

- The humidity of the room is outside the measuring range $\leq 30\%$ or $\geq 90\%$ of the **REMS Secco 80**.
- Sensor for measuring the humidity is defective.

Remedy:

- Set the device to continuous operation, see 3. Operation
- Have the device checked/repared by an authorised REMS customer service workshop.

5.6. Fault: In the **REMS Secco 80** error messages E2 or E5 are shown in the display (2).

Cause:

- Sensor for compressor temperature monitoring is defective.

Remedy:

- Have the device checked/repared by an authorised REMS customer service workshop.

5.7. Fault: In the **REMS Secco 80**, error message E4 is shown in the display (2).

Cause:

- 11.5 l condensation tank (9) (accessory, Art. No. 132100) is full.
- Condensation tank switch set incorrectly (5).

Remedy:

- Empty the 11.5 l condensation tank.
- See 2.3. and 2.4.

5.8. Fault: REMS Secco 50: Condensation tank LED (6) flashes.

Cause:

- Condensation tank (9) is full.

Remedy:

- Empty the condensation tank.

5.9. Fault: REMS Secco 50: Icing LED (18) flashes or lights steadily although the compressor is not iced up.

Cause:

- Device defective.

Remedy:

- Have the device checked/repared by an authorised REMS customer service workshop.

6. Disposal

REMS Secco 50 and R-410A or R-290 refrigerant, **REMS Secco 80** and R-407C or R-290 refrigerant, condensation tank with Secco 50 pump, condensation tank with Secco 80 pump, operating hours counter and electricity meter including batteries may not be thrown in the household waste at the end of their useful lives. They must be disposed of properly by law.

7. Manufacturer's Warranty

The warranty period shall be 12 months from delivery of the new product to the first user. The date of delivery shall be documented by the submission of the original purchase documents, which must include the date of purchase and the designation of the product. All functional defects occurring within the warranty period, which are clearly the consequence of defects in production or materials, will be remedied free of charge. The remedy of defects shall not extend or renew the warranty period for the product. Damage attributable to natural wear and tear, incorrect treatment or misuse, failure to observe the operational instructions, unsuitable operating materials, excessive demand, use for unauthorized purposes, interventions by the customer or a third party or other reasons, for which REMS is not responsible, shall be excluded from the warranty.

Services under the warranty may only be provided by customer service stations authorized for this purpose by REMS. Complaints will only be accepted if the product is returned to a customer service station authorized by REMS without prior interference and in a fully assembled condition. Replaced products and parts shall become the property of REMS.

The user shall be responsible for the cost of shipping and returning the product.

A list of the REMS-authorized customer service stations is available on the Internet under www.rems.de. For countries which are not listed, the product must be sent to the SERVICE-CENTER, Neue Rommelshäuser Strasse 4, 71332 Waiblingen, Deutschland. The legal rights of the user, in particular the right to make claims against the seller in case of defects as well as claims due to wilful violation of obligations and claims under the product liability law are not restricted by this warranty.

This warranty is subject to German law with the exclusion of the conflict of laws rules of German International Private Law as well as with the exclusion of the United Nations Convention on Contracts for the International Sales of Goods (CISG). Warrantor of this world-wide valid manufacturer's warranty is REMS GmbH & Co KG, Stuttgarter Str. 83, 71332 Waiblingen, Deutschland.

8. Spare parts lists

For spare parts lists, see www.rems.de → Downloads → Parts lists.

Traduction de la notice d'utilisation originale

Fig. 2-9

1	Compartiment de rangement du câble de raccordement amovible	14	Affichage de l'humidité de l'air
2	Écran	15	Touche
3	Volet du réservoir pour condensats	16	Symbole de compresseur
4	Tuyau d'écoulement des condensats	17	Volet du filtre à air
5	Commutateur du réservoir pour condensats	18	LED/symbole givrage
6	LED/symbole réservoir pour condensats	19	Écrou raccord
7	Compteur d'heures de fonctionnement	20	Bouchon
8	Compteur électrique	21	Manchon
9	Réservoir pour condensats	22	Touche vitesse du ventilateur
10	Barrière photoélectrique	23	LEDs vitesse du ventilateur
11	Tuyau de sortie d'air (accessoire)	24	Affichage de la température/minuterie
12	Bride de raccordement (accessoire)	25	Touche unité de température
13	Touche marche/arrêt	26	Touche minuterie
		27	LED minuterie
		28	Filtre à air

Avertissements de sécurité généraux pour l'outil électrique

⚠ AVERTISSEMENT

Lire tous les avertissements de sécurité, les instructions, les illustrations et les spécifications fournis avec cet outil électrique. Ne pas suivre les instructions énumérées ci-dessous peut provoquer un choc électrique, un incendie et/ou une blessure sérieuse.

Conservé tous les avertissements et toutes les instructions pour pouvoir s'y reporter ultérieurement.

Le terme « outil électrique » utilisé dans les consignes de sécurité se réfère aux outils électriques sur secteur (avec câble d'alimentation) ou aux outils électriques sur accus (sans câble d'alimentation).

1) Sécurité de la zone de travail

- Conservé la zone de travail propre et bien éclairée. Les zones en désordre ou sombres sont propices aux accidents.
- Ne pas faire fonctionner les outils électriques en atmosphère explosive, par exemple en présence de liquides inflammables, de gaz ou de poussières. Les outils électriques produisent des étincelles qui peuvent enflammer les poussières ou les fumées.
- Maintenir les enfants et les personnes présentes à l'écart pendant l'utilisation de l'outil électrique. Un utilisateur distrait risque de perdre le contrôle de l'outil électrique.

2) Sécurité électrique

- Il faut que les fiches de l'outil électrique soient adaptées au socle. Ne jamais modifier la fiche de quelque façon que ce soit. Ne pas utiliser d'adaptateurs avec des outils électriques à branchement de terre. Des fiches non modifiées et des socles adaptés réduisent le risque de choc électrique.
- Éviter tout contact du corps avec des surfaces reliées à la terre telles que les tuyaux, les radiateurs, les cuisinières et les réfrigérateurs. Il existe un risque accru de choc électrique si votre corps est relié à la terre.
- Ne pas exposer les outils électriques à la pluie ou à des conditions humides. La pénétration d'eau à l'intérieur d'un outil électrique augmente le risque de choc électrique.
- Ne pas maltraiter le cordon. Ne jamais utiliser le cordon pour porter, tirer ou débrancher l'outil électrique. Tenir le câble de raccordement à l'abri de la chaleur, de l'huile, des arêtes vives et des pièces en mouvement. Des cordons endommagés ou emmêlés augmentent le risque de choc électrique.
- Lorsqu'on utilise un outil électrique à l'extérieur, utiliser un prolongateur adapté à l'utilisation extérieure. L'utilisation d'un cordon adapté à l'utilisation extérieure réduit le risque de choc électrique.
- Si l'usage d'un outil électrique dans un emplacement humide est inévitable, utiliser une alimentation protégée par un dispositif à courant différentiel résiduel (RCD). L'usage d'un RCD réduit le risque de choc électrique.

3) Sécurité des personnes

- Rester vigilant, regarder ce que vous êtes en train de faire et faire preuve de bon sens dans votre utilisation de l'outil électrique. Ne pas utiliser un outil électrique lorsque vous êtes fatigué ou sous l'emprise de drogues, de l'alcool ou de médicaments. Un moment d'inattention en cours d'utilisation d'un outil électrique peut entraîner des blessures graves.
- Utiliser un équipement de protection individuelle. Toujours porter une protection pour les yeux. Les équipements de protection individuelle tels que les masques contre les poussières, les chaussures de sécurité antidérapantes, les casques ou les protections auditives utilisés pour les conditions appropriées réduisent les blessures.
- Éviter tout démarrage intempestif. S'assurer que l'interrupteur est en position arrêt avant de brancher l'outil au secteur et/ou au bloc de batteries, de le ramasser ou de le porter. Ne jamais porter l'outil électrique avec le doigt sur l'interrupteur ou brancher l'outil électrique en marche au secteur (risque d'accidents).
- Retirer toute clé de réglage avant de mettre l'outil électrique en marche. Un outil ou une clé se trouvant dans une pièce en rotation de l'outil électrique peut entraîner des blessures.

- Ne pas se précipiter. Garder une position et un équilibre adaptés à tout moment. Cela permet un meilleur contrôle de l'outil électrique dans des situations inattendues.
- S'habiller de manière adaptée. Ne pas porter de vêtements amples ou de bijoux. Garder les cheveux et les vêtements à distance des parties en mouvement. Des vêtements amples, des bijoux ou les cheveux longs peuvent être pris dans des parties en mouvement.
- Si des dispositifs sont fournis pour le raccordement d'équipements pour l'extraction et la récupération des poussières, s'assurer qu'ils sont connectés et correctement utilisés. Utiliser des collecteurs de poussière peut réduire les risques dus aux poussières.
- Rester vigilant et ne pas négliger les principes de sécurité de l'outil sous prétexte que vous avez l'habitude de l'utiliser. Une fraction de seconde d'inattention peut provoquer une blessure grave.

4) Utilisation et entretien de l'outil électrique

- Ne pas forcer l'outil électrique. Utiliser l'outil électrique adapté à votre application. L'outil électrique adapté réalise mieux le travail et de manière plus sûre au régime pour lequel il a été construit.
- Ne pas utiliser l'outil électrique si l'interrupteur ne permet pas de passer de l'état de marche à arrêt et inversement. Tout outil électrique qui ne peut pas être commandé par l'interrupteur est dangereux et il faut le réparer.
- Retirer la fiche de la prise de courant et/ou retirer l'accu amovible avant d'effectuer des réglages, de changer des pièces de l'outil utilisé ou de ranger l'outil électrique. De telles mesures de sécurité préventives réduisent le risque de démarrage accidentel de l'outil électrique.
- Conservé les outils électriques à l'arrêt hors de la portée des enfants. Ne pas confier l'outil électrique à des personnes qui ne sont pas familiarisées avec son utilisation ou qui n'ont pas lu ces instructions. Les outils électriques sont dangereux entre les mains d'utilisateurs novices.
- Prendre scrupuleusement soin des outils électriques et l'outil utilisé. Vérifier qu'il n'y a pas de mauvais alignement ou de blocage des parties mobiles, des pièces cassées ou toute autre condition pouvant affecter le fonctionnement de l'outil électrique. Avant l'utilisation de l'outil électrique, faire réparer les pièces endommagées. De nombreux accidents sont dus à des outils électriques mal entretenus.
- Garder affûtés et propres les outils permettant de couper. Des outils destinés à couper correctement entretenus avec des pièces coupantes tranchantes sont moins susceptibles de bloquer et sont plus faciles à contrôler.
- Utiliser l'outil électrique, l'outil interchangeable, les outils interchangeables, etc. conformément à ces instructions en tenant compte des conditions de travail et du travail à réaliser. L'utilisation de l'outil électrique pour des opérations différentes de celles prévues peut donner lieu à des situations dangereuses.
- Il faut que les poignées et les surfaces de préhension restent sèches, propres et dépourvues d'huiles et de graisses. Des poignées et des surfaces de préhension glissantes rendent impossibles la manipulation et le contrôle en toute sécurité de l'outil dans les situations inattendues.

5) Maintenance et entretien

- Faire entretenir l'outil électrique par un réparateur qualifié utilisant uniquement des pièces de rechange identiques. Cela assure le maintien de la sécurité de l'outil électrique.

Consignes de sécurité pour déshumidificateurs/sécheurs de chantier électriques

⚠ AVERTISSEMENT













Lire tous les avertissements de sécurité, les instructions, les illustrations et les spécifications fournis avec cet outil électrique. Ne pas suivre les instructions énumérées ci-dessous peut provoquer un choc électrique, un incendie et/ou une blessure sérieuse.

Conservé tous les avertissements et toutes les instructions pour pouvoir s'y reporter ultérieurement.

- Des vapeurs très nocives et corrosives se forment en cas de désintégration thermique du réfrigérant (incendie par exemple). Risque d'intoxication.
 - N jamais ouvrir le circuit réfrigérant.
- REMS Secco 50 avec réfrigérant R-410A, REMS Secco 80 avec réfrigérant R-407C en circuit fermé.** En cas de fuite de réfrigérant due à la défectuosité de l'appareil (rupture d'un tuyau de réfrigérant par exemple), respecter les règles suivantes :
- Après inhalation : amener la personne à l'air frais et la laisser se reposer. En cas d'arrêt de la respiration, prodiguer la respiration artificielle. Appeler un médecin.
 - Après contact avec la peau : dégeler/laver les parties affectées du corps avec beaucoup d'eau chaude.
 - Après contact avec les yeux : rincer minutieusement avec beaucoup d'eau propre pendant 10 min au moins. Consulter un médecin.
 - Après ingestion : ne pas faire vomir. Rincer la bouche avec de l'eau, boire un verre d'eau. Consulter un médecin.
 - Indication pour le médecin : ne pas administrer de médicaments du groupe éphédrine/adréraline.
- REMS Secco 50 et REMS Secco 80 avec réfrigérant R-290 en circuit fermé.** En cas de fuite de réfrigérant due à un défaut de l'appareil (rupture d'un tuyau de réfrigérant par exemple), respecter les règles suivantes :
- Après inhalation : amener la personne à l'air frais et l'installer dans un endroit calme. En cas d'arrêt de la respiration, prodiguer la respiration artificielle. Appeler un médecin.

- **Après contact avec la peau** : rincer les parties affectées du corps à l'eau tiède pendant au moins 15 minutes. Ne pas enlever les vêtements gelés. Appeler un médecin.
- **Après contact avec les yeux** : rincer immédiatement et abondamment l'œil à l'eau en protégeant l'autre œil. Enlever si possible d'éventuels verres de contact. Appeler immédiatement un médecin.
- **Information du médecin / symptômes possibles** : respiration difficile, état de narcose, traiter de manière symptomatique, surveiller la circulation.
- **Utiliser/stocker l'appareil contenant du réfrigérant R-290 uniquement dans des locaux suffisamment aérés, ayant au moins la taille minimale autorisée de 9 m² pour REMS Secco 50, et de 14 m² pour REMS Secco 80 et sans présence d'une source d'inflammation permanente (flamme nue, appareil à gaz allumé, chauffage électrique, etc.). En cas de fuite de réfrigérant, celui-ci peut s'accumuler et former un mélange inflammable.**
- **Le réfrigérant R-290 est inodore. Éloigner les flammes nues et les sources d'inflammation. En cas de fuite de réfrigérant, celui-ci peut former un mélange explosif. Risque d'incendie et d'explosion.**
- **Ne pas utiliser d'objets tels que des sources de chaleur pour accélérer le dégivrage. L'appareil risquerait d'être endommagé et de ne plus fonctionner correctement.**
- **Il est interdit de remplir, d'inspecter ou de réparer un groupe réfrigérant contenant du réfrigérant R-290 combustible. Un environnement de travail spécialement aménagé et une formation spéciale du personnel de maintenance sont nécessaires pour remplir, inspecter et réparer les groupes réfrigérants contenant du réfrigérant combustible. Le respect de cette règle de sécurité réduit les dommages matériels et corporels.**
- **Conserver l'appareil de manière à ne pas l'endommager. Ainsi le fonctionnement de l'appareil reste sûr et le risque de dommages matériels et corporels est réduit.**
- **Respecter les consignes de sécurité valables pour les installations frigorifiques. Risque de blessure.**
- **Éliminer l'appareil et le réfrigérant conformément aux dispositions légales. Respecter les réglementations nationales.**
- **Veiller à ce que le réfrigérant ne s'écoule jamais dans les canalisations, les sous-sols et les fosses de travail. Les vapeurs du réfrigérant peuvent produire une atmosphère étouffante.**
- **Ne pas introduire d'objets dans l'appareil. Risque de blessure et de décharge électrique.**
- **Ne pas poser d'objets sur l'appareil. Les vibrations de l'appareil peuvent provoquer la chute des objets. Les objets risquent d'être endommagés. Risque de blessure.**
- **Lors de la mise en place de l'appareil, veiller à ce que l'arrivée d'air soit suffisante, à ce que le local ait au moins la taille minimale autorisée de 9 m² pour REMS Secco 50, et de 14 m² pour REMS Secco 80, et à ce que l'appareil soit à une distance minimale d'environ 200 mm du mur. Ne jamais masquer les grilles d'aération de l'appareil. Cela peut réduire les performances. L'appareil risque de surchauffer. Risque d'incendie.**
- **Ne pas utiliser l'appareil dans des locaux hermétiques. L'appareil risque de surchauffer. Risque d'incendie.**
- **Ne pas utiliser de substances facilement inflammables (gaz, huiles, bombes aérosols à gaz propulseur telles que huiles de coupe, peintures, etc.) à proximité de l'appareil. L'appareil risque d'être endommagé. Risque d'incendie.**
- **Ne jamais placer l'appareil dans des locaux inondés. Ne jamais poser le câble de raccordement ni les rallonges sur un sol humide ou mouillé. Risque de décharge électrique.**
- **Toujours poser l'appareil verticalement sur les roues, même pour le stockage et le transport. L'appareil risque d'être endommagé.**
- **Ne pas boire les condensats accumulés (eau) ni l'utiliser pour préparer des denrées alimentaires. Risque pour la santé.**
- **Ne pas utiliser l'appareil s'il est endommagé. Risque d'accident.**
- **Contrôler régulièrement que les condensats s'écoulent correctement. Pendant les pauses prolongées, mettre l'appareil hors tension, débrancher la fiche secteur et enlever tous les tuyaux. Les appareils électriques peuvent présenter des dangers pouvant entraîner des dommages matériels et/ou corporels lorsqu'ils sont laissés sans surveillance.**
- **Les enfants et les personnes qui, en raison de leurs facultés physiques, sensorielles ou mentales ou de leur manque d'expérience ou de connaissances, sont incapables d'utiliser l'appareil électrique en toute sécurité ne sont pas autorisés à utiliser l'appareil électrique sans surveillance ou sans instructions d'une personne responsable de leur sécurité. L'utilisation présente sinon un risque d'erreur de manipulation et de blessure.**
- **Ne confier l'appareil électrique qu'à du personnel spécialement formé. L'utilisation n'est autorisée aux jeunes gens que s'ils sont âgés de plus de 16 ans, que l'utilisation est nécessaire à leur formation professionnelle et qu'ils utilisent l'appareil électrique sous surveillance d'une personne qualifiée.**
- **Vérifier régulièrement que le câble de raccordement de l'appareil électrique et les rallonges ne sont pas endommagés. Faire remplacer les câbles endommagés par des professionnels qualifiés ou par une station S.A.V. agréée REMS.**
- **N'utiliser que des rallonges autorisées et portant un marquage correspondant. Les rallonges doivent avoir une section de câble suffisante. Utiliser un câble d'une section de 1,5 mm² pour les rallonges d'une longueur inférieure à 10 m, et un câble d'une section de 2,5 mm² pour les rallonges de 10 à 30 m.**

Explication des symboles

	AVERTISSEMENT Danger de degré moyen pouvant entraîner des blessures graves (irréversibles), voire mortelles en cas de non-respect des consignes.
	ATTENTION Danger de degré faible pouvant entraîner de petites blessures (réversibles) en cas de non-respect des consignes.
	AVIS Danger pouvant entraîner des dommages matériels sans risque de blessure (il ne s'agit pas d'une consigne de sécurité).
	Attention : substances inflammables
	Respecter le manuel d'utilisation.
	Instructions de service, notice d'utilisation
	Affichage de maintenance ; consulter le manuel d'utilisation
	Protection obligatoire des mains
	Outil électrique répondant aux exigences de la classe de protection I
	Élimination en respect de l'environnement
	Marquage de conformité CE
	L'appareil ne convient pas à un usage à l'extérieur

1. Caractéristiques techniques

Utilisation conforme

AVERTISSEMENT

Les déshumidificateurs/sécheurs de chantier électriques **REMS Secco 50, REMS Secco 80** sont prévus pour sécher et déshumidifier des locaux après des dégâts des eaux ou des inondations, déshumidifier des caves humides, accélérer le séchage du béton, des maçonneries, des crépis, des chapes, etc. Le compteur d'heures de fonctionnement et le compteur électrique servent à enregistrer les heures de fonctionnement et la consommation électrique lors des opérations de séchage et de déshumidification effectuées avec **REMS Secco 50**. Utilisation professionnelle dans l'artisanat et l'industrie. Toute autre utilisation est non conforme et donc interdite.

1.1. Fourniture

REMS Secco 50, réservoir pour condensats de 7,7 l, tuyau d'écoulement des condensats, notice d'utilisation.
REMS Secco 80, notice d'utilisation

1.2. Codes

REMS Secco 50 Set	132011
REMS Secco 80 Set	132010
Réservoir pour condensats de 11,5 l Secco 80	132100
Bride de raccordement Secco 80	132101
Tuyau de sortie d'air Ø 200 mm, longueur 10 m, Secco 80	132102
Kit de sortie d'air Secco 80 (bride de raccordement, tuyau de sortie d'air Ø 200 mm)	132104
Réservoir pour condensats avec pompe Secco 50	132129
Réservoir pour condensats avec pompe Secco 80	132121
Compteur d'heures de fonctionnement et compteur électrique	132132
REMS Detect W, appareil de mesure d'humidité diélectrique	132115
REMS CleanM, Nettoyant machine	140119

1.3. Domaine d'application

	Secco 50	Secco 80
Capacité de déshumidification	≤ 50 l/24 h	≤ 80 l/24 h
Débit d'air	≥ 233 m ³ /h	≤ 850 m ³ /h
Plage de réglage de l'humidité relative de l'air	30–90 %	30–90 %
Compresseur	Compresseur rotatif	Compresseur rotatif
Température ambiante	+5 °C – +32 °C (41 °F – 89 °F)	+5 °C – +32 °C (41 °F – 89 °F)
Température de stockage	+5 °C – +45 °C (41 °F – 113 °F)	+5 °C – +45 °C (41 °F – 113 °F)

1.4. Caractéristiques électriques

Tenir compte de la plaque signalétique.

Déshumidificateurs/sécheurs de chantier avec réfrigérant R-410A/R-407C	
220–240 V~; 50 Hz	220–240 V~; 50 Hz
900 W; 4,1 A	1 200 W; 5,3 A
Classe de protection I	Classe de protection I

	Secco 50	Secco 80
Déshumidificateurs/sécheurs de chantier avec réfrigérant R-290	220–240 V~; 50 Hz 760 W; 3,5 A Classe de protection I	220–240 V~; 50 Hz 680 W; 3,0 A Classe de protection I
Réservoir pour condensats avec pompe	100–240 V~; 50–60 Hz 12 V ==	100–240 V~; 50–60 Hz 12 V ==
Compteur d'heures de fonctionnement et compteur électrique	230 V~; 50 Hz ≤ 3680 W Classe de protection I Degré de protection IP20 4,5 V ==	

1.5. Caractéristiques du réfrigérant

Tenir compte de la plaque signalétique.

Réfrigérant	R-410A	R-407C
PRG	2088	1774
Équivalent CO ₂	0,6682 t	1,455 t
Charge	0,320 kg	0,820 kg
Pression de service côté basse pression	≤ 18 bar	≤ 10 bar
Pression de service côté haute pression	≤ 36 bar	≤ 25 bar
Réfrigérant	R-290	R-290
PRG	3	3
Équivalent CO ₂	0,0006 t	0,0009 t
Charge	0,182 kg	0,300 kg
Pression de service côté basse pression	≤ 12 bar	≤ 10 bar
Pression de service côté haute pression	≤ 24 bar	≤ 22 bar

1.6. Dimensions L × l × H

385 × 320 × 595 mm (15,2" × 12,6" × 23,4")	540 × 530 × 1 040 mm (21,3" × 20,9" × 40,9")
---	---

1.7. Poids

21 kg (46 lbs)	51 kg (112 lbs)
----------------	-----------------

1.8. Bruit

Émissions au poste de travail	L _{pA} = 57 dB (A) K = 3 dB (A)	L _{pA} = 63 dB (A) K = 3 dB (A)
-------------------------------	---	---

2. Mise en service

⚠ ATTENTION

Respecter les prescriptions nationales en matière de manutention manuelle de charges.

AVIS

Transporter et entreposer **REMS Secco 50**, **REMS Secco 80** uniquement en position verticale. Ne pas poser l'appareil à plat. Après le transport, laisser **REMS Secco 50**, **REMS Secco 80** reposer pendant au moins 1 heure avant la mise en service.

Utiliser/stocker **REMS Secco 50** avec réfrigérant R-290 uniquement dans des locaux suffisamment aérés et ayant **au moins une taille de 9 m²**.

Utiliser/stocker **REMS Secco 80** avec réfrigérant R-290 uniquement dans des locaux suffisamment aérés et ayant **au moins une taille de 14 m²**.

2.1. Branchement électrique

⚠ AVERTISSEMENT

Tenir compte de la tension du réseau. Avant le branchement de l'appareil, du réservoir de condensat avec pompe ou du compteur d'heures de fonctionnement/compteur électrique, vérifier que la tension correspond à celle indiquée sur la plaque signalétique. Brancher les appareils de la classe de protection I uniquement à des prises de courant/rallonges équipées d'un conducteur de protection qui fonctionne. Sur les chantiers, dans un environnement humide, à l'intérieur ou à l'extérieur ou dans d'autres situations d'installation similaires, en cas de raccordement à une conduite fixe, n'utiliser l'appareil/le réservoir pour condensats avec pompe sur réseau qu'avec un interrupteur différentiel qui coupe l'alimentation en énergie dès que le courant de fuite qui passe à la terre dépasse 30 mA pendant 200 ms.

2.2. Montage de la poignée du châssis tubulaire de REMS Secco 80

Voir fig. 1

2.3. Mise en place de l'appareil avec écoulement des condensats dans un récipient externe ou directement dans une conduite d'écoulement

2.3.1. Placer **REMS Secco 50** au centre du local à déshumidifier d'une **taille minimale de 9 m²**, sur un sol plat. Les murs doivent être à une distance d'au moins 200 mm. Fermer les portes et les fenêtres extérieures. Dévisser l'écrou raccord (fig. 6 (19)). Enlever le bouchon (20). Passer le tuyau d'écoulement des condensats (4) à travers le trou de l'écrou raccord jusqu'en butée de la bride du tuyau. Visser et serrer l'écrou raccord. Placer l'extrémité du tuyau d'écoulement pour condensats (4) dans un récipient approprié ou rallonger le tuyau pour le mener directement dans une conduite d'écoulement.

Compteur d'heures de fonctionnement (fig. 9 (7)) et compteur électrique (fig. 9 (8)) (accessoire, code 132132).

2.3.2. Placer **REMS Secco 80** au centre du local à déshumidifier d'une **taille minimale de 14 m²**, sur un sol plat. Les murs doivent être à une distance d'au moins 200 mm. Fermer les portes et les fenêtres extérieures. Sortir le câble de raccordement du compartiment de rangement (1) et raccorder le câble. Le rétroéclairage de l'écran (2) s'allume brièvement. Appuyer sur le haut du volet du réservoir pour condensats (3) pour ouvrir le volet. Passer le tuyau d'écoulement des condensats (4) à travers le trou du caisson de l'intérieur vers l'extérieur. Placer l'extrémité du tuyau d'écoulement des condensats (4) dans un récipient approprié ou rallonger le tuyau pour le mener directement dans une conduite d'écoulement. Basculer le commutateur pour réservoir de condensats (5) en direction du symbole de réservoir barré. Fermer le volet du réservoir pour condensats (3).

REMS Secco 80 est équipé d'un compteur d'heures de fonctionnement (7) et, à partir de la date de fabrication 2020 (plaque signalétique), d'un compteur électrique (8) conforme à la directive MID.

2.4. Mise en place de l'appareil avec écoulement des condensats dans le réservoir pour condensats (9) ou dans le réservoir pour condensats avec pompe (fig. 7, 8)

2.4.1. Placer **REMS Secco 50** au centre du local à déshumidifier d'une **taille minimale de 9 m²**, sur un sol plat. Les murs doivent être à une distance d'au moins 200 mm. Fermer les portes et les fenêtres extérieures. Vérifier que l'écrou raccord (fig. 6 (19)) et le bouchon (20) sont en place. Les mettre en place le cas échéant. En cas d'utilisation d'un réservoir pour condensats avec pompe Secco 50 (accessoire, code 132129), fixer le tuyau d'écoulement des condensats au manchon (fig. 7 (21)) de la pompe. Enlever le réservoir pour condensats (9). Introduire le réservoir pour condensats avec pompe Secco 50. Ne pas faire fonctionner la pompe à condensats à sec.

Compteur d'heures de fonctionnement (fig. 9 (7)) et compteur électrique (fig. 9 (8)) (accessoire, code 132132).

2.4.2. Placer **REMS Secco 80** au centre du local à déshumidifier d'une **taille minimale de 14 m²**, sur un sol plat. Les murs doivent être à une distance d'au moins 200 mm. Fermer les portes et les fenêtres extérieures. Sortir le câble de raccordement du compartiment de rangement (1) et raccorder le câble. Le rétroéclairage de l'écran (2) s'allume brièvement. Appuyer sur le haut du volet du réservoir pour condensats (3) pour ouvrir le volet. En cas d'utilisation d'un réservoir pour condensats avec pompe Secco 80 (accessoire, code 132121), passer le tuyau d'écoulement des condensats à travers le trou du caisson (de l'extérieur vers l'intérieur) et fixer le tuyau au manchon (fig. 8 (21)) du réservoir pour condensats. Poser le réservoir pour condensats (9) (accessoire, code 132100) ou le réservoir pour condensats avec pompe Secco 80 (accessoire, code 132121) dans le compartiment (fig. 5) pour que le fanion du flotteur se trouve à l'intérieur de l'étrier de la barrière photoélectrique (10). Introduire le tuyau d'écoulement des condensats (4) dans l'ouverture du réservoir de condensat 11,5l. Basculer le commutateur du réservoir pour condensats (5) en direction du symbole de réservoir non barré. Fermer le volet du réservoir pour condensats (3). En cas d'utilisation d'un réservoir pour condensats avec pompe Secco 80, fixer le volet du réservoir pour condensats (3) aux aimants pour pouvoir sortir le câble de raccordement de la pompe. Ne pas faire fonctionner la pompe à condensats à sec.

REMS Secco 80 est équipé d'un compteur d'heures de fonctionnement (7) et, à partir de la date de fabrication 2020 (plaque signalétique), d'un compteur électrique (8) conforme à la directive MID.

2.5. Utilisation du kit de sortie d'air Secco 80 (accessoire, code 132104)

La sortie d'air peut être utilisée avec le tuyau de sortie d'air (11) pour répartir l'air dans le local, déshumidifier des cavités (faux plafonds, faux plafonds, etc.) ou souffler l'air sur des surfaces mouillées. Fixer la bride de raccordement (12) avec les 4 vis fournies sur **REMS Secco 80** (fig. 2). Glisser le tuyau de sortie d'air (11) sur la bride de raccordement et fixer le tuyau avec la sangle. Des œilletons de fixation sont prévus pour suspendre/fixer le tuyau de sortie d'air.

3. Fonctionnement

La déshumidification/le séchage de chantier peut prendre plusieurs semaines jusqu'à ce que l'humidité soit sortie du béton, de la maçonnerie, du crépi, des chapes, etc. La température ambiante peut augmenter légèrement. Pour surveiller l'humidité de l'air, utiliser en plus un hygromètre.

3.1. Mettre en marche **REMS Secco 50** avec la touche marche/arrêt (fig. 6 (13)). Le ventilateur se met en marche. La touche vitesse du ventilateur (22) permet de sélectionner l'une des deux vitesses. La vitesse sélectionnée est signalée par les LED (23). L'affichage de la température/minuterie (24) affiche la mesure actuelle de la température. La touche unité de température (25) permet de sélectionner l'unité de température « Degrés Celsius » ou « Degrés Fahrenheit ». L'affichage de l'humidité de l'air (14) affiche la mesure actuelle de l'humidité de l'air. L'appareil est pré-réglé sur une valeur de consigne du taux d'humidité de l'air de 60 %. Régler la valeur de consigne du taux d'humidité de l'air souhaité entre 30 et 90 % avec les deux touches (15). À chaque pression des touches, la valeur varie de 5 % et l'affichage de l'humidité de l'air clignote. Après le réglage, l'affichage de l'humidité de l'air (14) change automatiquement et indique

à nouveau la mesure actuelle de l'humidité de l'air. L'appareil régule l'humidité de l'air dans le local à déshumidifier et s'arrête lorsque la valeur de consigne est atteinte. L'appareil se remet en marche lorsque l'humidité de l'air augmente dans le local. Le réglage d'une humidité de l'air de 30 % conduit à un fonctionnement continu de l'appareil. Lorsque les condensats s'écoulent dans le réservoir pour condensats (9), l'appareil s'arrête lorsque le réservoir est plein. La LED/Symbole réservoir pour condensats (6) clignote alors et un signal sonore unique retentit. Vider et remettre en place le réservoir pour condensats. L'appareil poursuit la déshumidification. Il n'est pas nécessaire d'arrêter l'appareil pour vider le réservoir pour condensats. En cas d'utilisation d'un réservoir pour condensats avec pompe Secco 50 (accessoire, code 132129), le réservoir est vidé par la pompe.

REMS Secco 50 peut être réglé sur un temps de fonctionnement allant de 1 à 24 heures. Pour régler le temps de fonctionnement, appuyer sur la touche minuterie (26). L'affichage de la température/du temps de fonctionnement (24) clignote. Pendant que l'affichage clignote, régler le temps de fonctionnement avec les touches (15). À chaque pression des touches, la valeur varie d'une heure. La LED minuterie (27) est allumée lorsque la minuterie est activée. **REMS Secco 50** s'arrête lorsque le temps de fonctionnement réglé est écoulé. Lorsque le réglage indique « 00 », la minuterie est désactivée.

En cas de panne de courant, la fonction de mémoire de **REMS Secco 50** conserve la valeur de consigne pour le taux d'humidité de l'air. L'appareil poursuit ensuite automatiquement la déshumidification avec la valeur de consigne réglée. Pour protéger le compresseur, sa mise en marche est retardée d'environ 3 minutes, alors que le ventilateur se met en marche immédiatement.

AVIS

Lorsque les condensats s'écoulent dans un récipient externe, veiller impérativement à vider régulièrement le récipient et à ce que le tuyau d'écoulement des condensats (4) soit posé en pente vers le bas jusqu'au récipient. Lorsque les condensats sont évacués directement dans une conduite d'écoulement avec un tuyau, le tuyau doit également être posé en pente vers le bas. Ne pas plier les tuyaux d'écoulement des condensats. Dans le cas contraire, les condensats s'écoulent dans le réservoir.

La quantité de condensat dépend de la température et de l'humidité de l'air du local. Valeurs approximatives pour le fonctionnement continu :

30 °C (86 °F) : HR 80 % = environ 50 litres/jour, HR 60 % = environ 24 litres/jour
20 °C (68 °F) : HR 80 % = environ 24 litres/jour, HR 60 % = environ 14 litres/jour
15 °C (59 °F) : HR 80 % = environ 16 litres/jour, HR 60 % = environ 10 litres/jour
10 °C (50 °F) : HR 80 % = environ 10 litres/jour, HR 60 % = environ 7 litres/jour
(HR = humidité relative)

Après la déshumidification, de l'eau résiduelle peut s'écouler du tuyau d'écoulement pour condensats (4).

- 3.2. Mettre en marche **REMS Secco 80** avec la touche marche/arrêt (13). Tous les symboles s'affichent brièvement sur l'écran (2), puis la mesure actuelle de l'humidité de l'air (14) apparaît. L'appareil est pré-réglé sur une valeur de consigne du taux d'humidité de l'air de 60%. Régler la valeur de consigne du taux d'humidité de l'air souhaitée entre 30 et 90 % avec les deux touches (15). À chaque pression des touches, la valeur varie de 1%. Pour modifier la valeur plus rapidement, appuyer longuement sur les touches. Après le réglage, l'affichage de l'humidité de l'air (14) change automatiquement sur l'écran (2) et indique à nouveau la mesure actuelle de l'humidité de l'air. L'appareil régule l'humidité de l'air dans le local à déshumidifier et s'arrête lorsque la valeur de consigne du taux d'humidité de l'air réglée est atteinte. L'appareil se remet en marche lorsque l'humidité de l'air augmente dans le local. Pour que l'appareil fonctionne en continu, régler une humidité de l'air < 30% avec les touches (15) jusqu'à ce que l'indication « CO » apparaisse sur l'affichage humidité de l'air (14). En fonctionnement continu, la régulation de l'humidité de l'air n'a pas lieu et l'appareil déshumidifie en permanence. Lorsque le réservoir pour condensats (9) (accessoire, code 132100) est utilisé, l'appareil s'arrête lorsque le réservoir est plein. Le symbole de réservoir pour condensats (6) et « E4 » apparaissent alors sur l'écran (2) et un signal sonore retentit à intervalles réguliers. Vider et remettre en place le réservoir pour condensats (fig. 5). L'appareil poursuit la déshumidification. Il n'est pas nécessaire d'arrêter l'appareil pour vider le réservoir. En cas d'utilisation d'un réservoir pour condensats avec pompe Secco 80 (accessoire, code 132121), le réservoir est vidé par la pompe.

En cas de panne de courant, la fonction de mémoire de **REMS Secco 80** conserve la valeur de consigne pour le taux d'humidité de l'air. L'appareil poursuit ensuite automatiquement la déshumidification/le séchage avec la valeur de consigne réglée. Pour protéger le compresseur, sa mise en marche est retardée d'environ 3 minutes. Le symbole de compresseur (16) clignote alors sur l'écran (2), tandis que le ventilateur se met en marche immédiatement.

AVIS

Lorsque les condensats s'écoulent dans un récipient externe, veiller impérativement à vider régulièrement le récipient et à ce que le tuyau d'écoulement des condensats (4) soit posé en pente vers le bas jusqu'au récipient. Lorsque les condensats sont évacués directement dans une conduite d'écoulement avec un tuyau, le tuyau doit également être posé en pente vers le bas. Vérifier en plus que l'extrémité du tuyau d'écoulement des condensats (4) se trouve

dans l'ouverture du réservoir pour condensats (9). Ne pas plier les tuyaux d'écoulement des condensats. Sinon les condensats débordent du bac récepteur de l'appareil et s'écoulent sur le sol.

La quantité de condensats dépend de la température et de l'humidité de l'air du local. Valeurs approximatives pour le fonctionnement continu :

30 °C (86 °F) : HR 80 % = environ 80 litres/jour, HR 60 % = environ 40 litres/jour
20 °C (68 °F) : HR 80 % = environ 40 litres/jour, HR 60 % = environ 22 litres/jour
15 °C (59 °F) : HR 80 % = environ 28 litres/jour, HR 60 % = environ 16 litres/jour
10 °C (50 °F) : HR 80 % = environ 16 litres/jour, HR 60 % = environ 11 litres/jour
(HR = humidité relative)

Après la déshumidification, de l'eau résiduelle peut s'écouler du tuyau d'écoulement pour condensats. (4).

4. Maintenance

Outre l'entretien décrit ci-après, il est recommandé de faire effectuer, au moins une fois par an, une inspection de l'appareil électrique ainsi qu'un contrôle récurrent prescrit pour les appareils électriques par une station S.A.V. agréée REMS. En Allemagne, un tel contrôle récurrent des appareils électriques doit être effectué conformément à DIN VDE 0701-0702 et est également prescrit pour les équipements électriques mobiles conformément aux prescriptions de prévention des accidents DGVU 3 relatives aux installations et aux équipements électriques. En outre, les prescriptions de sécurité, directives et règlements nationaux valables sur le lieu d'utilisation doivent être respectés.

4.1. Entretien

⚠ AVERTISSEMENT

Débrancher la fiche secteur avant les travaux d'entretien.

Nettoyer régulièrement l'appareil, en particulier s'il n'est pas utilisé pendant un certain temps. Entreposer l'appareil à l'abri du gel. Vider et nettoyer le réservoir de condensat (9) ainsi que le réservoir de condensat avec pompe.

Nettoyer régulièrement le filtre à air (fig. 6 (28)) de REMS Secco 50. Enlever le filtre à air dans le sens de la flèche. Nettoyer le filtre à air avec un aspirateur approprié ou à l'eau courante. Remplacer éventuellement le filtre à air. Laisser sécher le filtre à air avant de le remettre en place.

Nettoyer régulièrement le mat filtrant de REMS Secco 80. Enlever le volet du filtre à air (fig. 3(17)). Le volet du filtre à air est fixé par un aimant. Enlever les tiges métalliques, nettoyer le mat filtrant et le volet du filtre à air (17) avec un aspirateur approprié ou à l'eau courante. Remplacer éventuellement le mat filtrant.

Pour nettoyer les pièces en matières plastiques (boîtiers, etc.), utiliser uniquement le nettoyant pour machines REMS CleanM (code 140119), ou du savon doux et un chiffon humide. Ne pas utiliser de produits nettoyants ménagers. Ceux-ci contiennent souvent des produits chimiques pouvant détériorer les pièces en matières plastiques. N'utiliser en aucun cas de l'essence, de l'huile de térébenthine, des diluants ou d'autres produits similaires pour le nettoyage.

Veiller à ce qu'aucun liquide ne soit répandu sur l'appareil ni ne pénètre dans celui-ci.

4.2. Inspection et réparation

⚠ AVERTISSEMENT

Retirer la fiche secteur avant toute intervention de maintenance et de réparation. Ces travaux doivent impérativement être exécutés par des professionnels qualifiés.

Il est interdit de remplir, d'inspecter ou de réparer un groupe réfrigérant contenant du réfrigérant R-290 combustible. Un environnement de travail spécialement aménagé et une formation spéciale du personnel de maintenance sont nécessaires pour remplir, inspecter et réparer les groupes réfrigérants contenant du réfrigérant combustible. Le respect de cette règle de sécurité réduit les dommages matériels et corporels.

5. Défauts

5.1. **Défaut** : L'appareil ne se met pas en marche.

Cause :

- Le câble de raccordement est défectueux.
- L'appareil est défectueux.
- L'humidité de l'air réglée sur l'appareil est supérieure à l'humidité de l'air du local.
- **REMS Secco 50** : le réservoir pour condensats (9) est mal positionné.
- **REMS Secco 80**: Le réservoir pour condensats 11,5 l (9) (accessoire, code 132100) est mal positionné dans **REMS Secco 80**.
- **REMS Secco 80**: Le commutateur du réservoir pour condensats (5) n'est pas dans la bonne position.

Remède :

- Faire remplacer le câble de raccordement par des professionnels qualifiés ou par une station S.A.V. agréée REMS (**REMS Secco 50**). Remplacer le câble de raccordement. (**REMS Secco 80**).
- Faire examiner/réparer l'appareil par une station S.A.V. agréée REMS.
- Il n'est pas nécessaire de déshumidifier, ou alors modifier la valeur de consigne du taux d'humidité de l'air sur l'appareil (voir 3. Fonctionnement).
- Pousser le réservoir pour condensats jusqu'en butée.
- Voir 2.4.2
- Voir 2.3.2 et 2.4.2

5.2. **Défaut** : L'appareil ne se met pas en marche ou ne s'arrête pas lorsque la valeur de consigne du taux d'humidité est atteinte.

Cause :

- La régulation ne met en marche l'appareil et ne l'arrête que lorsque l'humidité de l'air diverge de 3% (vers le bas ou le haut) de la valeur de consigne (**REMS Secco 80**).
- Le fonctionnement continu est activé.

Remède :

- Patienter ou modifier la valeur de consigne du taux d'humidité de l'air sur l'appareil (voir 3. Fonctionnement).
- Modifier le mode de fonctionnement (voir 3. Fonctionnement).

5.3. **Défaut** : L'appareil s'arrête bien que la valeur de consigne du taux d'humidité de l'air réglée sur l'appareil ne soit pas encore atteinte.

Cause :

- À basse température ambiante et/ou en fonctionnement continu, l'appareil est exposé à un risque de givrage. Sur **REMS Secco 50**, la LED givrage (fig. 6 (18)) s'allume. Sur **REMS Secco 80**, le symbole givrage (18) apparaît sur l'écran (2).
- Le câble de raccordement est défectueux.
- L'appareil est défectueux.

Remède :

- Sur **REMS Secco 50**, le ventilateur reste en marche tandis que le compresseur s'arrête. Après le dégivrage, le compresseur se remet en marche, la LED givrage s'éteint et l'appareil poursuit la déshumidification/le séchage. **REMS Secco 80** est équipé d'un système de dégivrage automatique à gaz chaud. Ce système est régulé par l'appareil. Après le dégivrage, l'appareil poursuit automatiquement la déshumidification/le séchage et le symbole givrage (18) disparaît. En cas de givrage répété à intervalle court, arrêter **REMS Secco 80**. Attendre que la glace dégèle entièrement. Poursuivre ensuite la déshumidification/le séchage.
- Faire remplacer le câble de raccordement par des professionnels qualifiés ou par une station S.A.V. agréée REMS (**REMS Secco 50**). Remplacer le câble de raccordement (**REMS Secco 80**).
- Faire examiner/réparer l'appareil par une station S.A.V. agréée REMS.

5.4. **Défaut** : La capacité de déshumidification baisse.

Cause :

- Le filtre à air (fig. 6 (28)) ou le mat filtrant/le volet du filtre à air (fig. 3 (17)) sont encrassés.
- L'utilisation de l'appareil réduit l'humidité de l'air et, par conséquent, la quantité de condensat diminue.

Remède :

- Nettoyer/remplacer (voir 4.1. Entretien).
- Examiner s'il est possible de cesser la déshumidification/le séchage.

5.5. **Défaut** : Sur **REMS Secco 80**, le défaut E1/E3 est signalé sur l'écran (2).

Cause :

- L'humidité de l'air du local se situe en dehors de la plage de mesure de **REMS Secco 80** ($\leq 30\%$ ou $\geq 90\%$).
- Le capteur de mesure de l'humidité de l'air est défectueux.

Remède :

- Activer le fonctionnement continu (voir 3. Fonctionnement).
- Faire examiner/réparer l'appareil par une station S.A.V. agréée REMS.

5.6. **Défaut** : Sur **REMS Secco 80**, le défaut E2/E5 est signalé sur l'écran (2).

Cause :

- Le capteur surveillant la température du compresseur est défectueux.

Remède :

- Faire examiner/réparer l'appareil par une station S.A.V. agréée REMS.

5.7. **Défaut** : Sur **REMS Secco 80**, le défaut E4 est signalé sur l'écran (2).

Cause :

- Le réservoir de condensats 11,5 l (9) (accessoire, code 132100) est plein.
- Le commutateur du réservoir de condensats (5) n'est pas dans la bonne position.

Remède :

- Vider le réservoir de condensats 11,5 l.
- Voir 2.3. et 2.4.

5.8. **Défaut** : **REMS Secco 50** : la LED du réservoir de condensat (6) clignote.

Cause :

- Le réservoir de condensat (9) est plein.

Remède :

- Vider le réservoir de condensat.

5.9. **Défaut** : **REMS Secco 50** : la LED de givrage (18) clignote ou est allumée en continu bien que le compresseur ne soit pas givré.

Cause :

- L'appareil est défectueux.

Remède :

- Faire examiner/réparer l'appareil par une station S.A.V. agréée REMS.

6. Élimination

Ne pas jeter **REMS Secco 50** et le réfrigérant R-410A, **REMS Secco 80** et le réfrigérant R-407C ou R-290, le réservoir de condensat avec pompe Secco 50, le réservoir de condensat avec pompe Secco 80, le compteur d'heures de fonctionnement et le compteur électrique, piles comprises, dans les ordures ménagères lorsqu'ils sont hors d'usage. Ils doivent être éliminés conformément aux dispositions légales.

7. Garantie du fabricant

Le délai de garantie est de 12 mois à compter de la date de délivrance et de prise en charge du produit neuf par le premier utilisateur. La date de délivrance est à justifier par l'envoi des documents d'achat originaux qui doivent contenir les renseignements concernant la date d'achat et la désignation du produit. Tous les défauts de fonctionnement qui se présentent pendant le délai de garantie et qui sont dus à des vices de fabrication ou de matériel sont remis en état gratuitement. Le délai de garantie du produit n'est ni prolongé ni renouvelé après la remise en état. Sont exclus de la garantie tous les dommages consécutifs à l'usure normale, à l'emploi et au traitement non appropriés, au non-respect des instructions d'emploi, à des moyens d'exploitation inadéquats, à un emploi forcé, à une utilisation non conforme, à des interventions de l'utilisateur ou de tierces personnes ou à d'autres causes n'incombant pas à la responsabilité de REMS.

Les prestations sous garantie ne peuvent être effectuées que par des SAV agréés REMS. Les appels en garantie ne sont reconnus que si le produit non démonté et sans interventions préalables est remis à une station S.A.V. agréée REMS. Les produits et les pièces remplacés redeviennent la propriété de REMS.

Les frais d'envoi et de retour sont à la charge de l'utilisateur.

La liste des stations S.A.V. REMS est disponible sur Internet, sur www.rems.de. Dans les pays qui n'y sont pas mentionnés, le produit doit être renvoyé à : SERVICE-CENTER, Neue Rommelshäuser Str. 4, 71332 Waiblingen, Deutschland. Cette garantie ne modifie pas les droits juridiques de l'utilisateur, en particulier son droit à des prestations de garantie du revendeur en cas de défauts, ainsi que ses droits résultant d'un manquement délibéré à une obligation et ses droits relevant de la responsabilité du fait du produit.

Cette garantie est soumise au droit allemand, à l'exclusion des prescriptions de renvoi du droit privé international allemand et à l'exclusion de la Convention des Nations Unies sur les contrats de vente internationale de marchandises (CISG). Le garant de cette garantie du fabricant valable dans le monde entier est la société REMS GmbH & Co KG, Stuttgarter Str. 83, 71332 Waiblingen, Deutschland.

8. Listes de pièces

Listes de pièces: voir www.rems.de → Télécharger → Vues éclatées.

Traduzione delle istruzioni d'uso originali

Fig. 2-9

1 Vano di stivaggio del cavo di alimentazione amovibile	13 Pulsante On/Off
2 Display	14 Indicatore dell'umidità dell'aria
3 Sportello del recipiente di raccolta della condensa	15 Pulsante
4 Tubo flessibile di scarico della condensa	16 Simbolo del compressore
5 Interruttore del recipiente di raccolta della condensa	17 Sportello del filtro dell'aria
6 LED/simbolo del recipiente di raccolta della condensa	18 LED/simbolo di formazione del ghiaccio
7 Contatore delle ore di funzionamento	19 Dado per raccordi
8 Contatore consumo energia	20 Tappo
9 Recipiente di raccolta della condensa	21 Manicotto
10 Fotocellula	22 Pulsante velocità del ventilatore
11 Tubo flessibile dell'aria di scarico (accessorio)	23 LED della velocità del ventilatore
12 Flangia di collegamento (accessorio)	24 Indicatore temperatura/timer automatico
	25 Pulsante unità di misura della temperatura
	26 Pulsante timer automatico
	27 LED del timer automatico
	28 Filtro dell'aria

Avvertenze di sicurezza generali per elettrodomestici

⚠ AVVERTIMENTO

Leggere tutte le avvertenze di sicurezza, le istruzioni, le didascalie e i dati tecnici di questo elettrodomestico. La mancata osservanza delle seguenti istruzioni può causare folgorazione elettrica, incendi e/o gravi lesioni.

Conservare tutte le avvertenze di sicurezza e le istruzioni per l'uso futuro.

Il termine "elettrodomestico" utilizzato nelle avvertenze di sicurezza riguarda utensili elettrici alimentati dalla rete elettrica (con cavo di alimentazione) o utensili elettrici alimentati da batterie (senza cavo di alimentazione).

1) Sicurezza sul posto di lavoro

- Tenere pulito e ben illuminato il posto di lavoro. Il disordine o un posto di lavoro poco illuminato può causare incidenti.
- Non lavorare con l'elettrodomestico in ambienti a rischio di esplosioni, dove si trovano liquidi, gas o polveri infiammabili. Gli elettrodomestici generano scintille che possono incendiare polvere o vapore.
- Tenere lontano i bambini ed altre persone durante l'utilizzo dell'elettrodomestico. In caso di distrazioni si può perdere il controllo dell'elettrodomestico.

2) Sicurezza elettrica

- La spina elettrica dell'elettrodomestico deve entrare esattamente nella presa. La spina elettrica non deve essere modificata in nessun modo. Non utilizzare spine adattatrici per elettrodomestici con messa a terra. Spine non modificate e prese adeguate diminuiscono il rischio di folgorazione elettrica.
- Evitare il contatto con oggetti collegati a terra come tubi, radiatori, forni e frigoriferi. Il rischio di folgorazione elettrica aumenta se l'utente si trova su un pavimento di materiale conduttore.
- Tenere l'elettrodomestico al riparo dalla pioggia e dall'umidità. L'infiltrazione di acqua in un elettrodomestico aumenta il rischio di folgorazione elettrica.
- Non usare il cavo di collegamento per uno scopo diverso da quello previsto, per trasportare l'elettrodomestico, per appenderlo o per estrarre la spina dalla presa. Tenere il cavo di collegamento lontano da fonti di calore, olio, spigoli taglienti o parti in movimento. Cavi di collegamento danneggiati o aggrovigliati aumentano il rischio di folgorazione elettrica.
- Se si lavora con un elettrodomestico all'aperto, usare esclusivamente cavi di prolunga adatti anche per l'impiego all'aperto. L'utilizzo di un cavo di prolunga adatto per l'impiego all'aperto riduce il rischio di folgorazione elettrica.
- Se non si può evitare di utilizzare l'elettrodomestico in un ambiente umido, utilizzare un interruttore differenziale per correnti di guasto (salvavita). L'impiego di un interruttore differenziale per correnti di guasto riduce il rischio di folgorazione elettrica.

3) Sicurezza delle persone

- Lavorare con l'elettrodomestico prestando la massima attenzione e con consapevolezza delle proprie azioni. Non utilizzare l'elettrodomestico quando si è stanchi o sotto l'effetto di sostanze stupefacenti, alcool o medicinali. Un momento di deconcentrazione durante l'impiego dell'elettrodomestico può causare gravi lesioni.
- Indossare dispositivi di protezione individuale e sempre occhiali di protezione. I dispositivi di protezione individuale, ad esempio maschera parapolvere, scarpe di sicurezza antiscivolo, casco di protezione e protezione degli organi dell'udito, a seconda del tipo e dell'impiego dell'elettrodomestico, riduce il rischio di lesioni.
- Evitare un avviamento accidentale. Verificare che l'elettrodomestico sia spento prima di collegarlo all'alimentazione elettrica e/o alla batteria, di prenderlo o di trasportarlo. Se durante il trasporto dell'elettrodomestico si preme accidentalmente l'interruttore o si collega l'elettrodomestico acceso alla rete elettrica, si possono causare incidenti.

- Rimuovere utensili di regolazione o chiavi prima di accendere l'elettrodomestico. Un utensile o una chiave che si trova in una parte in rotazione dell'elettrodomestico può causare lesioni.
- Evitare una postura anomala del corpo. Assicurarsi di essere in una posizione stabile e mantenere sempre l'equilibrio. In questo modo è possibile tenere meglio sotto controllo l'elettrodomestico in situazioni impreviste.
- Vestirsi in modo adeguato. Non indossare indumenti larghi o monili. Tenere lontano capelli e indumenti da parti in movimento. Indumenti larghi, monili o capelli lunghi possono impigliarsi nelle parti in movimento.
- Se è possibile montare dispositivi aspirapolvere o raccogli-polvere, assicurarsi che siano collegati e utilizzati correttamente. L'utilizzo di un sistema di aspirazione della polvere può ridurre i pericoli causati dalla polvere.
- L'utente non pensi di poter trascurare di osservare le regole di sicurezza per gli elettrodomestici, nemmeno quando ha acquisito familiarità con l'uso dell'elettrodomestico. Azioni negligenti o sbadate possono causare gravi lesioni entro una frazione di secondo.

4) Utilizzo e trattamento dell'elettrodomestico

- Non sovraccaricare l'elettrodomestico. Utilizzare l'elettrodomestico adatto per il tipo di lavoro specifico. Con l'elettrodomestico adeguato si lavora meglio e in modo più sicuro nel campo nominale di potenza.
 - Non utilizzare elettrodomestici con interruttore difettoso. Un elettrodomestico che non si spegne o non si accende più è pericoloso e deve essere riparato.
 - Estrarre la spina dalla presa e/o togliere l'eventuale batteria, se amovibile, prima di regolare o programmare l'utensile, di cambiare parti ad innesto dell'utensile o di mettere via l'elettrodomestico. Questa misura di sicurezza evita un avviamento accidentale dell'elettrodomestico.
 - Conservare gli elettrodomestici non in uso al di fuori dalla portata dei bambini. Non consentire che l'elettrodomestico sia utilizzato da persone non pratiche o che non hanno letto le presenti istruzioni. Gli elettrodomestici sono pericolosi se utilizzati da persone inesperte.
 - Curare attentamente gli elettrodomestici e le parti ad innesto dell'utensile. Controllare che le parti mobili funzionino correttamente, non siano bloccate o rotte e non siano così danneggiate da impedire un corretto funzionamento dell'elettrodomestico. Prima di utilizzare l'elettrodomestico far riparare le parti danneggiate. La manutenzione scorretta degli elettrodomestici è una delle cause principali di incidenti.
 - Mantenere gli utensili da taglio affilati e puliti. Gli utensili da taglio attentamente curati e con taglienti affilati si bloccano di meno e sono più facili da utilizzare.
 - Utilizzare l'elettrodomestico, gli accessori dell'utensile, le parti ad innesto dell'utensile, ecc. conformemente a queste istruzioni. Tenere presenti le condizioni di lavoro e il tipo di lavoro da svolgere. L'utilizzo di elettrodomestici per scopi diversi da quelli previsti può portare a situazioni pericolose.
 - Tenere le impugnature e le superfici di presa asciutte, pulite e prive di olio e grasso. Le impugnature e le superfici di presa scivolose non consentono il maneggio sicuro e il controllo dell'elettrodomestico in situazioni impreviste.
- 5) Service
- Fare riparare l'elettrodomestico solo da personale specializzato e qualificato e solo con pezzi di ricambio originali. In questo modo si garantisce la sicurezza dell'elettrodomestico anche dopo la riparazione.

Avvertenze di sicurezza per deumidificatori dell'aria/asciugatori per l'edilizia elettrici

⚠ AVVERTIMENTO













Leggere tutte le avvertenze di sicurezza, le istruzioni, le didascalie e i dati tecnici di questo elettrodomestico. La mancata osservanza delle seguenti istruzioni può causare folgorazione elettrica, incendi e/o gravi lesioni.

Conservare tutte le avvertenze di sicurezza e le istruzioni per l'uso futuro.

- In caso di decomposizione termica del refrigerante (ad esempio a causa di un incendio), si formano vapori molto velenosi e corrosivi! Pericolo di avvelenamento.
- Non aprire mai il circuito del refrigerante.
 - REMS Secco 50 con refrigerante R-410A, REMS Secco 80 con refrigerante R-407C in circuito chiuso. Se fuoriesce refrigerante da un apparecchio danneggiato (ad esempio rottura di un tubo flessibile del refrigerante), procedere come segue:
 - In seguito a inalazione: portare la persona colpita all'aria fresca e farla riposare. In caso di arresto respiratorio praticare la respirazione artificiale. Chiamare un medico.
 - In seguito a contatto con la pelle: scongelare/lavare le aree colpite con molta acqua calda.
 - In seguito a contatto con gli occhi: sciacquare subito ed accuratamente con abbondante acqua pulita per almeno 10 minuti. Recarsi da un medico.
 - In seguito a ingerimento: non provocare il vomito. Far sciacquare il cavo orale con acqua, far bere un bicchiere d'acqua. Recarsi da un medico.
 - Indicazioni per il medico: non somministrare farmaci del gruppo dell'efedrina/adrenalina.
 - REMS Secco 50 e REMS Secco 80 con refrigerante R-290 in circuito chiuso. Se fuoriesce refrigerante da un apparecchio danneggiato (ad esempio rottura di un tubo flessibile del refrigerante), si tenga presente quanto segue:
 - In seguito a inalazione: portare la persona colpita all'aria aperta e adagiarla tenendola calma. In caso di arresto respiratorio praticare la respirazione artificiale. Chiamare un medico.

- In seguito a contatto con la pelle: lavare le aree colpite con acqua tiepida per almeno 15 minuti. Non rimuovere gli indumenti congelati. Consultare un medico.
- In seguito a contatto con gli occhi: lavare immediatamente l'occhio con un'abbondante quantità di acqua proteggendo adeguatamente l'altro occhio rimasto illeso. Togliere le eventuali lenti a contatto, se è agevole farlo. Consultare subito un medico.
- Indicazioni per il medico / possibili sintomi: respirazione difficoltosa, stato di narcosi, trattare a seconda dei sintomi, tenere il sistema circolatorio sotto controllo.
- Far funzionare/immagazzinare l'apparecchio con refrigerante R-290 solo in un ambiente sufficientemente ventilato della grandezza minima consentita, 9 m² per REMS Secco 50 e 14 m² per REMS Secco 80, e senza fonti di accensione persistenti (ad esempio fiamma libere, apparecchio a gas acceso o riscaldatore elettrico). In caso di perdita del refrigerante, quest'ultimo può raccogliersi e formare una miscela gassosa infiammabile.
- Si tenga presente che il refrigerante R-290 è inodore. Tenere lontane fiamme libere e fonti di accensione. In caso di perdita del refrigerante è possibile la formazione di una miscela gassosa infiammabile. Si potrebbero verificare incendi ed esplosioni.
- Non utilizzare oggetti, ad esempio fonti di calore, per accelerare il processo di sbrinamento. L'apparecchio potrebbe subire danni e non funzionerebbe più correttamente.
- Il rifornimento e i lavori di ispezione e di manutenzione di un gruppo frigorifero con il refrigerante infiammabile R-290 non sono consentiti. Per il rifornimento e i lavori di ispezione e di manutenzione di gruppi frigoriferi con refrigerante infiammabile sono necessari un ambiente di lavoro appositamente allestito e una particolare formazione del personale di assistenza. Il rispetto di queste regole di sicurezza riduce il pericolo di danni alle cose e di lesioni alle persone.
- Conservare l'apparecchio in modo che non venga danneggiato. In questo modo si preserva la sicurezza di funzionamento dell'apparecchio e si riduce il rischio di danni alle cose e di lesioni alle persone.
- Attenersi alle avvertenze di sicurezza per gli impianti di raffreddamento. Pericolo di lesioni.
- Smaltire l'apparecchio ed il refrigerante conformemente alle disposizioni in materia. Rispettare le disposizioni e le norme nazionali.
- Il refrigerante non deve arrivare in nessun caso nella rete fognaria, negli scantinati e nelle fosse di lavoro. I vapori di refrigerante possono generare un'ambiente asfissiante.
- Non introdurre oggetti nell'apparecchio. Pericolo di lesioni e rischio di folgorazione elettrica.
- Non collocare oggetti sull'apparecchio. Le vibrazioni dell'apparecchio potrebbero far cadere gli oggetti. Gli oggetti potrebbero subire danni. Pericolo di lesioni.
- Nell'installare l'apparecchio prestare attenzione a una sufficiente circolazione dell'aria, alla grandezza minima ammissibile dell'ambiente, 9 m² per REMS Secco 50 e 14 m² per REMS Secco 80, e a una distanza minima di circa 200 mm dalla parete. Non coprire mai le fessure di ventilazione dell'apparecchio. La potenza ne potrebbe essere ridotta. L'apparecchio può surriscaldarsi. Pericolo di incendio.
- Non utilizzare l'apparecchio in ambienti a tenuta stagna. L'apparecchio può surriscaldarsi. Pericolo di incendio.
- Non utilizzare sostanze infiammabili, ad esempio gas, oli e bombolette spray contenenti gas propellente, ad esempio olio da taglio o vernici, in prossimità dell'apparecchio. L'apparecchio può subire danni. Pericolo di incendio.
- Non collocare mai l'apparecchio in ambienti allagati. Non collocare mai il cavo di alimentazione e i cavi di prolunga su una superficie umida o bagnata. Pericolo di folgorazione elettrica.
- Collocare l'apparecchio sempre correttamente, in posizione verticale sulle ruote, anche per l'immagazzinamento e il trasporto. L'apparecchio potrebbe subire danni.
- La condensa (acqua) raccolta non deve essere bevuta o utilizzata per la preparazione di alimenti. Pericolo per la salute.
- Non utilizzare l'apparecchio se è danneggiato. Pericolo di incidenti.
- Controllare regolarmente che la condensa venga scaricata correttamente. Prima di lunghe pause di lavoro spegnere l'apparecchio, estrarre la spina di rete e staccare tutti i tubi flessibili. Gli apparecchi elettrici possono causare pericoli e lesioni alle persone e/o danni materiali se non sono sottoposti a sorveglianza.
- I bambini e le persone che, a causa delle loro capacità fisiche, sensoriali o mentali o della loro inesperienza o ignoranza, non sono in grado di usare in sicurezza l'apparecchio elettrico, non devono utilizzare questo apparecchio elettrico senza sorveglianza o supervisione di una persona responsabile. In caso contrario sussiste il pericolo di errori di utilizzo e di lesioni.
- Lasciare l'apparecchio elettrico solo a persone addestrate. I giovani possono essere adibiti alla manovra dell'apparecchio, solo se di età superiore a 16 anni ed unicamente se è necessario per la loro formazione professionale e sempre sotto la sorveglianza di un esperto.
- Controllare regolarmente l'integrità del cavo di alimentazione ed eventualmente anche dei cavi di prolunga dell'apparecchio elettrico. Se sono danneggiati, farli sostituire da un tecnico qualificato o da un centro assistenza autorizzato REMS.
- Utilizzare solo cavi di prolunga omologati, opportunamente contrassegnati e con conduttori di sezione sufficiente. Utilizzare cavi di prolunga di lunghezza massima di 10 m con conduttori di sezione pari a 1,5 mm² o di lunghezza da 10 m a 30 m con conduttori di sezione pari a 2,5 mm².

Significato dei simboli

	AVVERTIMENTO	Pericolo con rischio di grado medio; in caso di mancata osservanza può portare alla morte o a gravi lesioni (irreversibili).
	ATTENZIONE	Pericolo con rischio di grado basso; in caso di mancata osservanza può portare a lesioni moderate (reversibili).
	AVVISO	Danni materiali, non si tratta di un avviso di sicurezza! Nessun rischio di lesioni.
		Avviso di pericolo per sostanze infiammabili
		Attenersi al manuale d'uso
		Istruzioni per l'uso; istruzioni d'uso
		Indicatore di servizio; consultazione del manuale d'uso
		Utilizzare elementi di protezione delle mani
		L'elettrotensile è di classe di protezione I
		Smaltimento ecologico
		Dichiarazione di conformità CE
		Non adatto per l'utilizzo all'aperto

1. Dati tecnici

Uso conforme

AVVERTIMENTO

I deumidificatori dell'aria/gli asciugatori per edilizia elettrici **REMS Secco 50** e **REMS Secco 80** devono essere utilizzati soltanto per asciugare e deumidificare ambienti, ad esempio in seguito a danni causati dall'acqua e inondazioni, per deumidificare scantinati ammuffiti, ecc. e per accelerare l'asciugatura di calcestruzzo, muri, intonaco, gettate, ecc. Il contatore delle ore di funzionamento e del consumo di energia elettrica serve per la registrazione delle ore di funzionamento e del consumo di energia elettrica durante l'asciugatura e la deumidificazione con il **REMS Secco 50**. Per l'uso artigianale ed industriale. Qualsiasi altro uso non è conforme e quindi non consentito.

1.1. La fornitura comprende

REMS Secco 50, recipiente di raccolta della condensa da 7,7 l, tubo flessibile di scarico della condensa, istruzioni d'uso.
REMS Secco 80, istruzioni d'uso.

1.2. Codici articolo

Set REMS Secco 50	132011
Set REMS Secco 80	132010
Recipiente di raccolta della condensa da 11,5 l Secco 80	132100
Flangia di collegamento Secco 80	132101
Tubo flessibile dell'aria di scarico Ø 200 mm, lunghezza 10 m, Secco 80	132102
Set di scarico dell'aria Secco 80 (flangia di collegamento, tubo flessibile dell'aria di scarico Ø 200 mm)	132104
Recipiente di raccolta della condensa con pompa Secco 50	132129
Recipiente di raccolta della condensa con pompa Secco 80	132121
Contatore delle ore di funzionamento e contatore del consumo di energia elettrica	132132
REMS Detect W, igrometro dielettrico	132115
REMS CleanM, Detergente per macchine	140119

1.3. Applicazioni

	Secco 50	Secco 80
Potere deumidificante	≤ 50 l/24 h	≤ 80 l/24 h
Portata d'aria	≥ 233 m ³ /h	≤ 850 m ³ /h
Campo di regolazione dell'umidità relativa dell'aria	30–90%	30–90%
Compressore	Compressore rotativo	Compressore rotativo
Temperatura ambiente	+5 °C – +32 °C (41 °F – 89 °F)	+5 °C – +32 °C (41 °F – 89 °F)
Temperatura di immagazzinamento	+5 °C – +45 °C (41 °F – 113 °F)	+5 °C – +45 °C (41 °F – 113 °F)

1.4. Dati elettrici

Attenzione alla targhetta!

Deumidificatore dell'aria/asciugatore per l'edilizia con refrigerante R-410A/R-407C

220–240 V AC; 50 Hz	220–240 V AC; 50 Hz
900 W; 4,1 A	1200 W; 5,3 A
Classe di protezione I	Classe di protezione I

	Secco 50	Secco 80
Deumidificatore dell'aria/asciugatore per l'edilizia con refrigerante R-290	220–240 V~; 50 Hz 760 W; 3,5 A Classe di protezione I	220–240 V~; 50 Hz 680 W; 3,0 A Classe di protezione I
Recipiente di raccolta della condensa con pompa	100–240 V AC; 50–60 Hz 12 V ==	100–240 V AC; 50–60 Hz 12 V ==
Contatore delle ore di funzionamento e del consumo di energia elettrica	230 V AC; 50 Hz ≤ 3680 W Classe di protezione I Grado di protezione IP20 4,5 V ==	

1.5. Dati del refrigerante

Attenzione alla targhetta!

Refrigerante	R-410A	R-407C
GWP	2088	1774
CO ₂ equiv.	0,6682 t	1,455 t
Quantità necessaria	0,320 kg	0,820 kg
Pressione di esercizio lato bassa pressione	≤ 18 bar	≤ 10 bar
Pressione di esercizio lato alta pressione	≤ 36 bar	≤ 25 bar
Refrigerante	R-290	R-290
GWP	3	3
CO ₂ equiv.	0,0006 t	0,0009 t
Quantità necessaria	0,182 kg	0,300 kg
Pressione di esercizio lato bassa pressione	≤ 12 bar	≤ 10 bar
Pressione di esercizio lato alta pressione	≤ 24 bar	≤ 22 bar

1.6. Dimensioni L x P x H

	385 x 320 x 595 mm (15,2" x 12,6" x 23,4")	540 x 530 x 1 040 mm (21,3" x 20,9" x 40,9")
--	---	---

1.7. Peso

	21 kg (46 lbs)	51 kg (112 lbs)
--	----------------	-----------------

1.8. Informazioni sulla rumorosità

Valore d'emissione riferito al posto di lavoro	L _{PA} = 57 dB (A) K = 3 dB (A)	L _{PA} = 63 dB (A) K = 3 dB (A)
--	---	---

2. Messa in funzione

⚠ ATTENZIONE

Osservare e attenersi alle normative nazionali per i pesi dei carichi movimentati manualmente.

AVVISO

Trasportare/immagazzinare il **REMS Secco 50**, **REMS Secco 80** solo in posizione verticale. Non metterlo in posizione orizzontale! In seguito al trasporto, prima della messa in servizio lasciare riposare il **REMS Secco 50**, **REMS Secco 80** per almeno 1 ora in posizione verticale.

Far funzionare/immagazzinare **REMS Secco 50** con refrigerante R-290 solo in un ambiente sufficientemente ventilato della **grandezza minima di 9 m²**.

Far funzionare/immagazzinare **REMS Secco 80** con refrigerante R-290 solo in un ambiente sufficientemente ventilato della **grandezza minima di 14 m²**.

2.1. Collegamento elettrico

⚠ AVVERTIMENTO

Attenzione alla tensione di rete! Prima di effettuare il collegamento dell'apparecchio o del recipiente di raccolta della condensa con pompa o del contatore delle ore di funzionamento e del consumo di energia elettrica, controllare che la tensione indicata sull'etichetta corrisponda a quella della rete. Collegare gli apparecchi di classe di protezione I solo ad una presa/un cavo di prolunga con contatto di protezione funzionante. In cantieri, in ambienti umidi, al coperto e all'aperto o in luoghi di utilizzo simili, nel collegamento permanente a un cavo fisso, collegare l'apparecchio elettrico o il recipiente di raccolta della condensa con pompa alla rete elettrica solo tramite un interruttore differenziale (salvavita) che interrompa l'energia se la corrente di dispersione verso terra supera il valore di 30 mA per 200 ms.

2.2. Montaggio dell'impugnatura sul telaio di tubolari di acciaio del REMS Secco 80

Vedere fig. 1

2.3. Installazione dell'apparecchio con scarico della condensa in un recipiente esterno o in una condotta di scarico

2.3.1. Collocare **REMS Secco 50** su una superficie di appoggio piana al centro dell'ambiente da deumidificare della **grandezza minima di 9 m²**. La distanza minima dalla parete deve essere di 200 mm. Chiudere le porte e le finestre verso l'esterno. Svitare il dado per raccordi (fig. 6 (19)). Togliere il tappo (20). Inserire il tubo flessibile di scarico della condensa (4) nel foro del dado per raccordi fino al contatto con la flangia del tubo flessibile. Avvitare e serrare a fondo il dado per raccordi. Condurre il tubo flessibile di scarico della condensa (4) in un recipiente adatto o prolungarlo con un tubo flessibile che conduca direttamente a una condotta di scarico.

Contatore delle ore di funzionamento (fig. 9 (7)) e contatore del consumo di energia elettrica (fig. 9 (8)) (accessorio, cod. art. 132132).

2.3.2. Collocare **REMS Secco 80** su una superficie di appoggio piana al centro dell'ambiente da deumidificare della **grandezza minima di 14 m²**. La distanza minima dalla parete deve essere di 200 mm. Chiudere le porte e le finestre verso l'esterno. Prelevare il cavo di alimentazione amovibile dal vano di stivaggio (1) e collegarlo. La retroilluminazione del display (2) si accende brevemente. Premere sulla parte superiore dello sportello del recipiente di raccolta della condensa (3) per aprirlo. Far passare il tubo flessibile di scarico della condensa (4) attraverso il foro dell'alloggiamento dall'interno verso l'esterno. Condurre il tubo flessibile di scarico della condensa (4) in un recipiente adatto o prolungarlo con un tubo flessibile che conduca direttamente a una condotta di scarico. Portare l'interruttore del recipiente di raccolta della condensa (5) verso il simbolo del recipiente barrato. Chiudere lo sportello del recipiente di raccolta della condensa (3).

REMS Secco 80 è dotato di un contatore delle ore di funzionamento (7) e, a partire dalla data di produzione 2020 (targhetta) un contatore del consumo di energia elettrica (8) conforme a MID.

2.4. Installazione dell'apparecchio con recipiente di raccolta della condensa (9) o recipiente di raccolta della condensa con pompa (fig. 7, 8)

2.4.1. Collocare **REMS Secco 50** su una superficie di appoggio piana al centro dell'ambiente da deumidificare della **grandezza minima di 9 m²**. La distanza minima dalla parete deve essere di 200 mm. Chiudere le porte e le finestre verso l'esterno. Controllare se il dado per raccordi (fig. 6 (19)) e il tappo (20) sono montati, altrimenti montarli. Se si utilizza il recipiente di raccolta della condensa con pompa Secco 50 (accessorio, cod. art. 132129), fissare il tubo flessibile di scarico della condensa al manicotto (fig. 7 (21)) della pompa. Togliere il recipiente di raccolta della condensa (9). Inserire il recipiente di raccolta della condensa con pompa Secco 50. Non far funzionare la pompa della condensa a secco.

Contatore delle ore di funzionamento (fig. 9 (7)) e contatore del consumo di energia elettrica (fig. 9 (8)) (accessorio, cod. art. 132132).

2.4.2. Collocare **REMS Secco 80** su una superficie di appoggio piana al centro dell'ambiente da deumidificare della **grandezza minima di 14 m²**. La distanza minima dalla parete deve essere di 200 mm. Chiudere le porte e le finestre verso l'esterno. Prelevare il cavo di collegamento amovibile dal vano di stivaggio (1) e collegarlo. La retroilluminazione del display (2) si accende brevemente. Premere sulla parte superiore dello sportello del recipiente di raccolta della condensa (3) per aprirlo. Se si utilizza il recipiente di raccolta della condensa con pompa Secco 80 (accessorio, cod. art. 132121), inserire il tubo flessibile di scarico della condensa dall'esterno all'interno nel foro dell'alloggiamento e fissarlo al manicotto (fig. 8 (21)) del recipiente di raccolta della condensa. Collocare il recipiente di raccolta della condensa (9) (accessorio, cod. art. 132100) o il recipiente di raccolta della condensa con pompa Secco 80 (accessorio, cod. art. 132121) nel vano dell'apparecchio (fig. 5), in modo che la linguetta del galleggiante venga a trovarsi all'interno della staffa della fotocellula (10). Inserire il tubo flessibile di scarico della condensa (4) nell'apertura del recipiente di raccolta della condensa da 11,5l. Portare l'interruttore del recipiente di raccolta della condensa (5) verso il simbolo del recipiente non barrato. Chiudere lo sportello del recipiente di raccolta della condensa (3). Se si utilizza il recipiente di raccolta della condensa con pompa Secco 80, avvicinare lo sportello del recipiente di raccolta della condensa (3) ai magneti per tenerlo aperto e poter portare all'esterno il cavo di collegamento della pompa. Non far funzionare la pompa della condensa a secco.

REMS Secco 80 è dotato di un contatore delle ore di funzionamento (7) e, a partire dalla data di produzione 2020 (targhetta) un contatore del consumo di energia elettrica (8) conforme a MID.

2.5. Utilizzo del set di scarico dell'aria di Secco 80 (accessorio, cod. art. 132104)

L'aria di scarico può essere utilizzata, per mezzo del tubo flessibile dell'aria di scarico (11), distribuendola nell'ambiente, per deumidificare cavità e intercapedini, ad esempio controsoffitti, e per inviare il getto d'aria su superfici bagnate. Fissare la flangia di collegamento (12) al **REMS Secco 80** mediante le 4 viti in dotazione (fig. 2). Applicare il tubo flessibile dell'aria di scarico (11) sul collare della flangia di collegamento e fissare con la fascetta di serraggio. Per appendere/fissare il tubo flessibile dell'aria di scarico sono presenti occhielli di fissaggio.

3. Utilizzo

La deumidificazione dell'aria/l'asciugatura di opere edilizie può richiedere diverse settimane per sottrarre l'umidità da calcestruzzo, muri, intonaco, gettate, ecc. La temperatura ambiente può aumentare leggermente. Per sorvegliare ulteriormente l'umidità dell'aria, utilizzare un igrometro.

3.1. Accendere il **REMS Secco 50** con il pulsante On/Off (fig. 6 (13)). Il ventilatore si avvia. Con il pulsante velocità del ventilatore (22) si può scegliere tra due livelli di velocità. La velocità del ventilatore scelta viene indicata dai LED (23). L'indicatore temperatura/timer automatico (24) indica la temperatura correntemente misurata. Con il pulsante unità di misura della temperatura (25) si può scegliere l'unità di misura della temperatura "gradi Celsius" o "gradi Fahrenheit". L'indicatore umidità dell'aria (14) indica l'umidità relativa dell'aria correntemente misurata. L'apparecchio è programmato su un'umidità relativa dell'aria del 60 %. Con i due pulsanti (15) programmare l'umidità dell'aria sul valore desiderato compreso tra il 30 e il 90 %. Premendo brevemente uno dei pulsanti, il valore viene incrementato o decrementato rispettivamente del 5 % e l'indicatore umidità dell'aria (14) lampeggia. Dopo la programmazione, l'indicatore umidità dell'aria (14) torna a visualizzare automaticamente il valore correntemente misurato dell'umidità relativa dell'aria. L'apparecchio regola l'umidità dell'aria dell'ambiente da deumidificare e si spegne al raggiungimento dell'umidità dell'aria programmata. Se l'umidità dell'aria dell'ambiente aumenta di nuovo, l'apparecchio si riaccende. L'umidità dell'aria programmata sul 30 % corrisponde al funzionamento ininterrotto; di norma l'apparecchio deumidifica permanentemente. Se la condensa viene scaricata nel recipiente di raccolta della condensa (9), l'apparecchio si spegne quando il recipiente di raccolta della condensa è pieno. Il LED del recipiente di raccolta della condensa (6) lampeggia e viene emesso un segnale acustico. Svuotare il recipiente di raccolta della condensa e ricollocarlo nell'apparecchio. La deumidificazione riprende. Per svuotare il recipiente di raccolta della condensa non occorre spegnere l'apparecchio. Se si utilizza il recipiente di raccolta della condensa con pompa Secco 50 (accessorio, cod. art. 132129), il recipiente di raccolta della condensa viene svuotato dalla pompa.

REMS Secco 50 può essere programmato per un periodo di funzionamento da 1 ora a 24 ore. A tal fine premere il pulsante timer automatico (26). L'indicatore temperatura/timer automatico (24) lampeggia. Mentre l'indicatore lampeggia, con i pulsanti (15) programmare il periodo di funzionamento desiderato. Premendo brevemente uno dei pulsanti, il valore viene incrementato o decrementato rispettivamente di 1 ora. Se il timer automatico è attivato, il LED del timer automatico (27) è acceso. Al termine del periodo di funzionamento programmato, **REMS Secco 50** si spegne. Programmando "00", il timer automatico si disattiva.

In caso di black-out elettrico, grazie alla funzione memory del **REMS Secco 50** il valore programmato dell'umidità dell'aria non va perduto. Al ritorno della tensione l'apparecchio riprende a deumidificare l'ambiente con il valore precedentemente programmato. Per protezione, il compressore si accende con un ritardo di circa 3 minuti, mentre il ventilatore si avvia immediatamente.

AVVISO

Se la condensa viene scaricata in un recipiente esterno, quest'ultimo deve essere svuotato regolarmente e il tubo flessibile di scarico della condensa (4) deve essere posato in pendenza verso il recipiente. Se la condensa viene scaricata direttamente in una condotta di scarico per mezzo di un tubo flessibile, quest'ultimo deve essere posato in pendenza verso il basso. Non schiacciare i tubi flessibili di scarico della condensa. In caso contrario la condensa defluisce nel recipiente di raccolta della condensa.

La quantità di condensa che si forma dipende dalla temperatura e dall'umidità dell'aria dell'ambiente. Valori indicativi per il servizio ininterrotto:

30 °C (86 °F): u. r. 80 % = circa 50 l/giorno, u. r. 60 % = circa 24 l/giorno
 20 °C (68 °F): u. r. 80 % = circa 24 l/giorno, u. r. 60 % = circa 14 l/giorno
 15 °C (59 °F): u. r. 80 % = circa 16 l/giorno, u. r. 60 % = circa 10 l/giorno
 10 °C (50 °F): u. r. 80 % = circa 10 l/giorno, u. r. 60 % = circa 7 l/giorno
 (u. r. = umidità relativa dell'aria)

Dopo la deumidificazione, dal tubo flessibile di scarico della condensa (4) possono fuoriuscire residui di acqua.

3.2. Accendere il **REMS Secco 80** con il pulsante On/Off (13). Il display (2) visualizza brevemente tutti i simboli e quindi passa a visualizzare il valore misurato dell'umidità relativa dell'aria (14). L'apparecchio è programmato su un'umidità relativa dell'aria del 60 %. Con i due pulsanti (15) programmare l'umidità dell'aria sul valore desiderato compreso tra il 30 e il 90 %. Premendo brevemente uno dei pulsanti, il valore viene incrementato o decrementato dell'1%; per una programmazione veloce tenere premuto il pulsante. Dopo la programmazione, il display (2) torna a visualizzare automaticamente il valore misurato dell'umidità dell'aria (14). L'apparecchio regola l'umidità dell'aria dell'ambiente da deumidificare e si spegne al raggiungimento dell'umidità dell'aria programmata. Se l'umidità dell'aria dell'ambiente aumenta di nuovo, l'apparecchio si riaccende. Per il servizio ininterrotto, programmare l'umidità dell'aria su un valore < 30 % mediante i pulsanti (15) fino alla visualizzazione di "CO" nell'indicatore dell'umidità dell'aria (14). Nel funzionamento ininterrotto l'apparecchio non effettua la regolazione dell'umidità dell'aria e deumidifica continuamente. Se si utilizza il recipiente di raccolta della condensa (9) (accessorio, cod. art. 132100), l'apparecchio si spegne quando il recipiente è pieno. Il display (2) visualizza poi il simbolo del recipiente di raccolta della condensa (6) e "E4" ed emette un segnale acustico ripetuto ad intervalli regolari. Svuotare il recipiente di raccolta della condensa e ricollocarlo nell'apparecchio (fig. 5). La deumidificazione riprende. Per svuotare il recipiente di raccolta della condensa non occorre spegnere l'apparecchio. Se si utilizza il recipiente di raccolta della condensa con pompa Secco 80 (accessorio, cod. art. 132121), il recipiente di raccolta della condensa viene svuotato dalla pompa.

In caso di black-out elettrico, grazie alla funzione memory del **REMS Secco 80** il valore programmato dell'umidità dell'aria non va perduto. Al ritorno della tensione l'apparecchio riprende a deumidificare/asciugare l'ambiente con il valore precedentemente programmato. Per questioni di sicurezza, il compressore si accende dopo 3 minuti; sul display (2) lampeggia il simbolo del compressore (16), mentre il ventilatore si avvia immediatamente.

AVVISO

Se la condensa viene scaricata in un recipiente esterno, quest'ultimo deve essere svuotato regolarmente e il tubo flessibile di scarico della condensa (4) deve essere posato in pendenza verso il recipiente. Se la condensa viene scaricata direttamente in una condotta di scarico per mezzo di un tubo flessibile, quest'ultimo deve essere posato in pendenza verso il basso. Controllare inoltre che il tubo flessibile di scarico della condensa (4) sia inserito nell'apertura del recipiente di raccolta della condensa da (9). Non schiacciare i tubi flessibili di scarico della condensa. In caso contrario la condensa trabocca dalla vaschetta di raccolta all'interno dell'apparecchio e quindi defluisce sul pavimento.

La quantità di condensa che si forma dipende dalla temperatura e dall'umidità dell'aria dell'ambiente. Valori indicativi per il funzionamento continuo:

30 °C (86 °F): u. r. 80 % = circa 80 l/giorno, u. r. 60 % = circa 40 l/giorno
 20 °C (68 °F): u. r. 80 % = circa 40 l/giorno, u. r. 60 % = circa 22 l/giorno
 15 °C (59 °F): u. r. 80 % = circa 28 l/giorno, u. r. 60 % = circa 16 l/giorno
 10 °C (50 °F): u. r. 80 % = circa 16 l/giorno, u. r. 60 % = circa 11 l/giorno
 (u. r. = umidità relativa dell'aria)

Dopo la deumidificazione, dal tubo flessibile di scarico della condensa (4) possono fuoriuscire residui di acqua.

4. Manutenzione

Oltre alla manutenzione descritta nel seguito, si raccomanda di far ispezionare e revisionare l'apparecchio elettrico almeno una volta all'anno inviandolo o portandolo a un centro assistenza autorizzato REMS. In Germania una tale revisione di apparecchi elettrici deve essere eseguita secondo DIN VDE 0701-0702 e secondo le norme antinfortunistiche DGUV, disposizione 3 "Impianti e mezzi di esercizio elettrici" ed è prescritta anche per mezzi di esercizio elettrici mobili. È inoltre necessario osservare ed attenersi alle norme di sicurezza e alle regole ed alle disposizioni valide nel luogo di installazione.

4.1. Manutenzione

AVVERTIMENTO

Prima di effettuare interventi di manutenzione estrarre la spina dalla presa!

Pulire l'apparecchio ad intervalli regolari, specialmente dopo un lungo periodo di non utilizzo. Immagazzinare l'apparecchio al riparo dal gelo. Svuotare e pulire il recipiente di raccolta della condensa (9) e il recipiente di raccolta della condensa con pompa.

Pulire il filtro dell'aria (fig. 6 (28)) di **REMS Secco 50** ad intervalli regolari. Pulire il filtro dell'aria nel verso della freccia. Pulirlo con un aspirapolvere adatto o sotto acqua corrente. Se necessario, sostituire il filtro dell'aria. Prima di rimontarlo, far asciugare il filtro dell'aria.

Pulire il pannello del filtro dell'aria di **REMS Secco 80** ad intervalli regolari. A tal fine tirare lo sportello del filtro dell'aria (fig. 3 (17)) fissato con un magnete. Estrarre le barre di filo metallico, pulire il pannello del filtro dell'aria e lo sportello del filtro dell'aria (17) con un aspiratore adatto o sotto acqua corrente. Se necessario, sostituire pannello del filtro dell'aria.

Pulire le parti di plastica (come ad es. la carcassa dell'apparecchio) solo con il detergente per macchine REMS CleanM (cod. art. 140119) o con un detergente delicato ed un panno umido. Non usare detersivi ad uso domestico, perché contengono sostanze chimiche che potrebbero danneggiare le parti di plastica. Per la pulizia non usare in nessun caso benzina, trementina, diluenti o prodotti simili.

Prestare attenzione a non far entrare liquidi all'interno dell'apparecchio.

4.2. Ispezione/riparazione

AVVERTIMENTO

Prima di effettuare lavori di manutenzione preventiva ed ordinaria estrarre la spina di rete dalla presa! Questi lavori devono essere svolti solo da tecnici qualificati.

La ricarica e i lavori di ispezione e di manutenzione di un gruppo frigorifero con il refrigerante infiammabile R-290 non sono consentiti. Per la ricarica e i lavori di ispezione e di manutenzione di gruppi frigoriferi con refrigerante infiammabile sono necessari un ambiente di lavoro appositamente allestito e una particolare formazione del personale di assistenza. Il rispetto di queste regole di sicurezza riduce il pericolo di danni alle cose e di lesioni alle persone.

5. Disturbi

5.1. Inconveniente: l'apparecchio non funziona.

Causa:

- Cavo di collegamento danneggiato.
- Apparecchio guasto.
- Il valore di umidità dell'aria programmato sull'apparecchio è maggiore di quello dell'aria dell'ambiente.
- **REMS Secco 50:** il recipiente di raccolta della condensa (9) non è inserito completamente.
- **REMS Secco 80:** Il recipiente di raccolta della condensa da 11,5 l (9) (accessorio, cod. art. 132100) è stato collocato nel **REMS Secco 80** in modo errato.
- **REMS Secco 80:** Interruttore recipiente di raccolta della condensa (5) in posizione errata.

Rimedio:

- Far sostituire il cavo di collegamento da un tecnico qualificato o da un centro assistenza autorizzato REMS (**REMS Secco 50**). Sostituire il cavo di collegamento (**REMS Secco 80**).
- Far controllare/riparare l'apparecchio da un centro assistenza autorizzato REMS.
- La deumidificazione non è necessaria o correggere il valore di umidità dell'aria programmato sull'apparecchio, vedere 3. Utilizzo.
- Inserire completamente il recipiente di raccolta della condensa.
- Vedere il punto 2.4.2
- Vedere 2.3.2 e 2.4.2

5.2. Inconveniente: al raggiungimento del valore di umidità dell'aria programmata, l'apparecchio non si accende o non si spegne.

Causa:

- La regolazione accende/spegne l'apparecchio solo quando il valore dell'umidità dell'aria diventa maggiore/minore del 3% del valore programmato (**REMS Secco 80**).
- È programmato il funzionamento continuo.

Rimedio:

- Attendere o correggere il valore di umidità dell'aria programmato sull'apparecchio, vedere 3.
- Modificare il modo operativo, vedere 3.

5.3. Inconveniente: l'apparecchio si spegne, sebbene il valore di umidità dell'aria programmato sull'apparecchio non sia stato ancora raggiunto.

Causa:

- Se la temperatura dell'ambiente è bassa e/o nel servizio ininterrotto, sul gruppo frigorifero si può formare ghiaccio. Nel **REMS Secco 50** si accende il LED segnalante la formazione del ghiaccio (fig. 6 (18)). Nel **REMS Secco 80**, il display (2) visualizza il simbolo di formazione del ghiaccio (18).

Rimedio:

- Nel **REMS Secco 50** il ventilatore continua a funzionare e il compressore si spegne. Una volta scongelato il ghiaccio, il compressore si riaccende, il LED segnalante la formazione del ghiaccio si spegne e la deumidificazione/asciugatura riprende. **REMS Secco 80** possiede un sistema di sbrinamento automatico a gas caldo. Esso viene regolato dall'apparecchio. L'apparecchio inizia a deumidificare/asciugare automaticamente dopo lo sbrinamento, il simbolo di formazione di ghiaccio (18) scompare. Se la formazione di ghiaccio si ripete dopo un breve tempo, spegnere il **REMS Secco 80**. Attendere che il ghiaccio si sia sciolto completamente. Poi riprendere la deumidificazione/l'asciugatura.
- Far sostituire il cavo di collegamento da un tecnico qualificato o da un centro assistenza autorizzato REMS (**REMS Secco 50**). Sostituire il cavo di collegamento (**REMS Secco 80**).
- Far controllare/riparare l'apparecchio da un centro assistenza autorizzato REMS.

- Cavo di alimentazione danneggiato.

- Apparecchio guasto.

5.4. Inconveniente: il potere deumidificante diminuisce.

Causa:

- Filtro dell'aria (fig. 6 (28)) o panno del filtro dell'aria/sportello del filtro dell'aria (fig. 3 (17)) sporco.
- L'impiego dell'apparecchio riduce l'umidità dell'aria, per cui si riduce anche la quantità di condensa.

Rimedio:

- Pulire/sostituire i componenti, vedere 4.1. Manutenzione.
- Controllare che la deumidificazione/l'asciugatura può essere regolata.

5.5. Inconveniente: Nel **REMS Secco 80** il display (2) visualizza i messaggi di errore E1 o E3.

Causa:

- Il valore di umidità dell'aria dell'ambiente è $\leq 30\%$ o $\geq 90\%$, ossia è esterno al campo di applicazione del **REMS Secco 80**.
- Il sensore di misura dell'umidità dell'aria è guasto.

Rimedio:

- Impostare l'apparecchio sul funzionamento continuo, vedere 3. Utilizzo.
- Far controllare/riparare l'apparecchio da un centro assistenza autorizzato REMS.

5.6. Inconveniente: Nel **REMS Secco 80** il display (2) visualizza i messaggi di errore E2 o E5.

Causa:

- Il sensore che sorveglia la temperatura del compressore è guasto.

Rimedio:

- Far controllare/riparare l'apparecchio da un centro assistenza autorizzato REMS.

5.7. Inconveniente: Nel **REMS Secco 80**, il display (2) visualizza il messaggio di errore E4.

Causa:

- Il recipiente di raccolta della condensa da 11,5 l (9) (accessorio, cod. art. 132100) è pieno.
- Interruttore recipiente di raccolta della condensa (5) in posizione errata.

Rimedio:

- Svuotare il recipiente di raccolta della condensa da 11,5 l.
- Vedere 2.3. e 2.4.

5.8. Inconveniente: **REMS Secco 50:** Il LED del recipiente di raccolta della condensa (6) lampeggia.

Causa:

- Il recipiente di raccolta della condensa (9) è pieno.

Rimedio:

- Svuotare il recipiente di raccolta della condensa.

5.9. Inconveniente: **REMS Secco 50:** il LED segnalante la formazione del ghiaccio (18) lampeggia o è continuamente acceso, sebbene sul compressore non si sia formato ghiaccio.

Causa:

- Apparecchio guasto.

Rimedio:

- Far controllare/riparare l'apparecchio da un centro assistenza autorizzato REMS.

6. Smaltimento

Al termine del loro utilizzo, **REMS Secco 50** e il refrigerante R-410A o R-290, **REMS Secco 80** e il refrigerante R-407C o R-290, il recipiente di raccolta della condensa con pompa Secco 50, il recipiente di raccolta della condensa con pompa Secco 80, il contatore delle ore di funzionamento e il contatore del consumo di energia elettrica e le pile non devono essere smaltiti insieme ai rifiuti domestici. Queste devono essere smaltiti correttamente e secondo le disposizioni di legge.

7. Garanzia del produttore

Il periodo di garanzia viene concesso per 12 mesi dalla data di consegna del prodotto nuovo all'utilizzatore finale. La data di consegna deve essere comprovata tramite i documenti di acquisto originali, i quali devono indicare la data di acquisto e la descrizione del prodotto. Tutti i difetti di funzionamento che si presentino durante il periodo di garanzia e che derivino, in maniera comprovabile, da difetti di lavorazione o vizi di materiale, vengono riparati gratuitamente. L'effettuazione di una riparazione non prolunga né rinnova il periodo di garanzia per il prodotto. Sono esclusi dalla garanzia i difetti derivati da usura naturale, utilizzo improprio o abuso, inosservanza delle istruzioni d'uso, dall'uso di prodotti ausiliari non appropriati, da sollecitazioni eccessive, da impiego per scopi diversi da quelli indicati, da interventi propri o di terzi o da altri motivi di cui la REMS non risponde.

Gli interventi in garanzia devono essere effettuati solo da centri assistenza autorizzati REMS. La garanzia è riconosciuta solo se l'attrezzo viene inviato, privo di interventi precedenti e non smontato, ad un centro assistenza autorizzato REMS. Tutti i prodotti e i pezzi sostituiti in garanzia diventano proprietà della REMS.

Le spese di trasporto di andata e ritorno sono a carico dell'utilizzatore.

Un elenco dei centri assistenza autorizzati REMS è disponibile in internet all'indirizzo www.rems.de. Per i paesi non riportati in questo elenco, il prodotto deve essere inviato al SERVICE-CENTER, Neue Rommelshäuser Straße 4, 71332 Waiblingen, Deutschland. I diritti legali dell'utilizzatore, in particolare i diritti di garanzia in caso di vizi, nei confronti del rivenditore, i diritti derivanti dalla violazione intenzionale degli obblighi e i diritti connessi agli aspetti giuridici della responsabilità sul prodotto non sono limitati dalla presente garanzia.

Per la presente garanzia si applica il diritto tedesco con esclusione delle regole di rinvio del diritto privato internazionale tedesco e con esclusione dell'accordo delle Nazioni Unite sui contratti di compravendita internazionale di merci (CISG). Emittente e garante della presente garanzia del produttore valida in tutto il mondo è la REMS GmbH & Co KG, Stuttgarter Str. 83, 71332 Waiblingen, Deutschland.

8. Elenchi dei pezzi

Per gli elenchi dei pezzi vedi www.rems.de → Downloads → Liste dei pezzi di ricambio.

Traducción de las instrucciones de servicio originales

Fig. 2-9

1 Compartimento para cable de conexión desmontable	12 Brida de conexión (accesorio)
2 Display	13 Pulsador ON/OFF
3 Tapa del depósito de condensación	14 Indicación de la humedad del aire
4 Manguera para la evacuación de la condensación	15 Pulsador
5 Interruptor del depósito de condensación	16 Símbolo del compresor
6 LED/símbolo depósito de condensado	17 Tapa del filtro de aire
7 Contador de horas de funcionamiento	18 LED/símbolo de congelación
8 Contador de corriente	19 Tuerca
9 Depósito de condensado	20 Tapones
10 Barrera fotoeléctrica	21 Piezas de conexión
11 Manguera de aire de salida (accesorio)	22 Pulsador de velocidad del ventilador
	23 Luces LED velocidad del ventilador
	24 Indicación temperatura/temporizador
	25 Pulsador de unidad de temperatura
	26 Pulsador del temporizador
	27 Luz LED del temporizador
	28 Filtro de aire

Instrucciones generales de seguridad para herramientas eléctricas

⚠ ADVERTENCIA

Lea todas las indicaciones de seguridad, instrucciones, textos de ilustraciones y datos técnicos que se proporcionan con esta herramienta eléctrica. La ejecución incorrecta u omisión de las siguientes indicaciones puede conllevar riesgo de electrocución, incendio y/o lesiones graves.

Conserve todas las indicaciones de seguridad e instrucciones para futuras consultas.

El término "herramienta eléctrica" utilizado en las indicaciones de seguridad hace referencia a herramientas eléctricas operadas por red (con cable de alimentación) o a herramientas eléctricas operadas por acumulador (sin cable de alimentación).

1) Seguridad en el puesto de trabajo

- Mantenga su puesto de trabajo limpio y bien iluminado. El desorden o la falta de luz en el área de trabajo puede dar lugar a accidentes.
- Trabaje con la herramienta eléctrica en entornos donde no exista riesgo de explosión y sin presencia de líquidos inflamables, gases o polvo. Las herramientas eléctricas producen chispas capaces de inflamar polvo o vapores.
- Mantenga alejados a niños y terceras personas cuando utilice la herramienta eléctrica. Si se distrae puede llegar a perder el control de la herramienta eléctrica.

2) Seguridad eléctrica

- El enchufe de conexión de la herramienta eléctrica debe ser compatible con la toma eléctrica. No se debe modificar el enchufe bajo ninguna circunstancia. No utilice adaptadores de enchufe en herramientas eléctricas que dispongan de toma de tierra. Los enchufes no modificados y las tomas de alimentación adecuadas disminuyen el riesgo de electrocución.
- Evite que su cuerpo entre en contacto con superficies puestas a tierra tales como tubos, calefacciones, cocinas y frigoríficos. Cuando su cuerpo está conectado a tierra existe un elevado riesgo de descarga eléctrica.
- Mantenga la herramienta eléctrica alejada de lluvia o humedad. El acceso de agua al interior de la herramienta eléctrica incrementa el riesgo de sufrir una descarga eléctrica.
- No utilice el cable de conexión para otros fines, como sujetar la herramienta eléctrica, colgarla o tirar del enchufe de la toma de corriente. Mantenga el cable de conexión alejado de fuentes de calor, aceite, bordes cortantes o piezas en movimiento. Un cable deteriorado o enredado incrementa el riesgo de descarga eléctrica.
- Cuando trabaje con la herramienta eléctrica en exteriores, utilice únicamente alargadores de cable aptos para su uso exterior. La utilización de alargadores de cable especialmente indicados para usos exteriores reduce el riesgo de sufrir descargas eléctricas.
- Si resulta imprescindible trabajar con la herramienta eléctrica en un entorno húmedo, utilice un interruptor de corriente de defecto. La utilización de un interruptor de defecto reduce el riesgo de sufrir descargas eléctricas.

3) Seguridad de personas

- Preste atención a los trabajos a realizar, utilizando la herramienta eléctrica con sentido común. No utilice ninguna herramienta eléctrica si se siente cansado o bajo los efectos de drogas, alcohol o medicamentos. Un instante de distracción al utilizar la herramienta eléctrica puede provocar lesiones considerables.
- Utilice un equipo de protección personal y lleve siempre gafas protectoras. La utilización de un equipo de protección personal, con una mascarilla, guantes de seguridad antideslizantes, casco o protecciones auditivas, según el tipo y aplicación de la herramienta eléctrica, reduce el riesgo de sufrir lesiones.
- Evite la puesta en marcha involuntaria del aparato. Asegúrese de que la herramienta eléctrica se encuentra desconectada antes de conectarla a la red eléctrica, al sujetarla o transportarla. Transportar la herramienta eléctrica con el dedo puesto en el interruptor o conectar la herramienta eléctrica a la red estando ya encendida puede provocar accidentes.

- Retire todas las herramientas de ajuste o llaves antes de conectar la herramienta eléctrica. Una herramienta o llave colocada en una parte móvil de la herramienta eléctrica puede provocar lesiones.
- Evite adoptar posturas forzadas. Adopte una postura estable y mantenga el equilibrio en todo momento. De esta forma podrá controlar mejor la herramienta eléctrica en situaciones inesperadas.
- Utilice ropa adecuada. No utilice ropa holgada ni complementos. Mantenga el pelo y la ropa alejados de piezas en movimiento. La ropa suelta, los accesorios o el pelo largo pueden quedar atrapados por piezas en movimiento.
- Si se pueden montar dispositivos de aspiración o recolector de polvo, asegúrese de que están conectados y se emplean correctamente. El uso de un dispositivo de aspiración reduce los riesgos debidos al polvo.
- No baje la guardia, ni ignore las normas de seguridad para herramientas eléctricas, tampoco después de haberse familiarizado con la herramienta eléctrica. Una actuación descuidada puede dar lugar a lesiones graves en fracciones de segundo.

4) Utilización y manejo de la herramienta eléctrica

- No sobrecargue el aparato. Utilice la herramienta eléctrica adecuada para el trabajo a realizar. La herramienta eléctrica adecuada le permitirá trabajar mejor y de forma más segura dentro del rango de potencia indicado.
 - No utilice ninguna herramienta eléctrica con un interruptor defectuoso. Una herramienta eléctrica que no pueda ser conectada o desconectada resulta peligrosa y debe ser reparada.
 - Retire el enchufe de la toma de corriente, o bien retire el acumulador extraíble, antes de realizar ajustes en la herramienta eléctrica, cambiar accesorios o apartar la herramienta eléctrica. Esta medida preventiva evita que el aparato se conecte accidentalmente.
 - Mantenga las herramientas eléctricas no utilizadas fuera del alcance de los niños. No permita a personas no familiarizadas con la herramienta eléctrica o que no hayan leído estas instrucciones, trabajar con la misma. Las herramientas eléctricas son peligrosas si son utilizadas por personas inexpertas.
 - Cuide la herramienta eléctrica y los accesorios con esmero. Compruebe que las diferentes piezas móviles del aparato funcionen correctamente y no se atasquen, que ninguna pieza se encuentre partida o deteriorada, pudiendo afectar al funcionamiento de la herramienta eléctrica. Antes de utilizar la herramienta eléctrica haga reparar las piezas deterioradas. Muchos accidentes tienen su origen en herramientas eléctricas con un mantenimiento insuficiente.
 - Mantenga las herramientas de corte afiladas y limpias. Las herramientas de corte cuidadas y con contornos de corte afilados se atascan con menor frecuencia y son más fáciles de guiar.
 - Utilice la herramienta eléctrica, los accesorios, las herramientas intercambiables, etc., conforme a lo indicado en estas instrucciones. Para ello, tenga en cuenta las condiciones de trabajo, así como el trabajo a realizar. La utilización de herramientas eléctricas para aplicaciones diferentes a las previstas puede provocar situaciones peligrosas.
 - Mantenga las empuñaduras y las superficies de agarre secas, limpias y libres de aceite y grasa. Las empuñaduras y superficies de agarre resbaladizas no permiten un manejo y control seguro de la herramienta eléctrica en situaciones inesperadas.
- 5) Servicio
- Las reparaciones de su herramienta eléctrica deben ser realizadas exclusivamente por personal técnico cualificado, con piezas de repuesto originales. De esta forma, la seguridad de la herramienta eléctrica queda garantizada.

Indicaciones de seguridad para deshumidificadores/secadores de construcción

⚠ ADVERTENCIA

Lea todas las indicaciones de seguridad, instrucciones, textos de ilustraciones y datos técnicos que se proporcionan con esta herramienta eléctrica. La ejecución incorrecta u omisión de las siguientes indicaciones puede conllevar riesgo de electrocución, incendio y/o lesiones graves.

Conserve todas las indicaciones de seguridad e instrucciones para futuras consultas.













- ¡Durante la descomposición térmica del refrigerante (p.ej. incendio) se liberan vapores muy tóxicos y corrosivos! Existe riesgo de intoxicación.
- Nunca abra el circuito de refrigerante.
REMS Secco 50 viene con refrigerante R-410A, REMS Secco 80 con refrigerante R-407C en circuito cerrado. Si en un aparato defectuoso se produce una fuga de refrigerante (p.ej. por la rotura de un tubo de goma de refrigerante) se debe tener en cuenta lo siguiente:
 - tras inhalar: Llevar a los afectados al exterior para que respiren aire fresco, dejarles descansar. Realizar una respiración artificial en caso de parada respiratoria. Avisar a un médico.
 - tras contacto con la piel: Descongelar/lavar las partes del cuerpo afectadas con abundante agua caliente.
 - tras contacto con los ojos: Lavar inmediatamente durante al menos 10 minutos con abundante agua limpia. Visitar a un médico.
 - tras ingesta: No provocar el vómito. Enjuagar la boca con agua abundante, beber un vaso de agua. Avisar a un médico.
 - Indicaciones para el médico: No suministrar medicamentos del grupo de la efedrina/adrenalina.

REMS Secco 50 y REMS Secco 80 con refrigerante R-290 en circuito cerrado. Si en un aparato defectuoso se produce una fuga (por ejemplo, por la rotura de un tubo de goma de refrigerante) se debe tener en cuenta lo siguiente:

- **tras inhalar:** llevar a las personas afectadas al exterior para que respiren aire fresco, dejarles descansar. Realizar una respiración artificial en caso de parada respiratoria. Avisar a un médico.
- **tras contacto con la piel:** enjuagar con agua tibia, durante al menos 15 minutos, las partes afectadas. No retirar la ropa congelada. Avisar a un médico.
- **tras contacto con los ojos:** enjuagar de inmediato, con abundante agua y protegiendo el ojo no afectado. En lo posible, retirar las lentillas de contacto si las hubiera. Avisar de inmediato a un médico.
- **Indicaciones para el médico / síntomas posibles:** tratamiento asociado a síntomas de dificultad respiratoria, adormecimiento; controlar el sistema circulatorio.
- Utilizar/almacenar el aparato con refrigerante R-290 únicamente en espacios bien ventilados, del tamaño mínimo autorizado: 9 m² para REMS Secco 50 y 14 m² para REMS Secco 80; y donde no haya fuentes de ignición continuas (por ej., llama abierta o un aparato de gas o calentador eléctrico encendido). Si se produce una fuga de refrigerante, éste puede acumularse y resultar en una mezcla de gas inflamable.
- Tenga en cuenta que el refrigerante R-290 es inodoro. Mantenga a distancia cualquier fuente de llamas abiertas o de ignición. Una fuga de refrigerante puede resultar en una mezcla explosiva de gas. Existe peligro de incendio y explosión.
- No utilice ningún medio, por ej. fuentes de calor, para acelerar el proceso de descongelación. El aparato puede resultar dañado y dejar de funcionar correctamente.
- No está permitida la reposición, ni inspección o reparación, de la unidad de refrigeración con el refrigerante inflamable R-290. Para rellenar, así como para inspeccionar y reparar, las unidades de refrigeración con refrigerante inflamable se requiere un entorno de trabajo con una configuración específica y una formación especializada para el personal de servicio. El cumplimiento de esta norma de seguridad reduce daños materiales y personales.
- Guarde el aparato de tal forma que no se deteriore. Se conservará así en buen funcionamiento y se reducirá el riesgo de daños materiales y personales.
- Tenga en cuenta las indicaciones de seguridad para instalaciones refrigerantes. Existe riesgo de lesiones.
- Deseche el aparato y el refrigerante conforme a la normativa. Tener en cuenta la normativa nacional.
- Asegúrese de que nunca acceda refrigerante a la canalización, sótanos, franjas de trabajo. Los vapores de refrigerante pueden generar una atmósfera asfixiante.
- No introduzca ningún tipo de objeto en el aparato. Existe riesgo de lesiones y de descarga eléctrica.
- No coloque ningún tipo de objeto sobre el aparato. Debido a las vibraciones del mismo es posible que los objetos caigan al suelo. Los objetos pueden resultar dañados. Existe riesgo de lesiones.
- Al emplazar el aparato, preste atención para que haya una entrada de aire suficiente, así como el espacio mínimo autorizado de 9 m² para REMS Secco 50 y 14 m² para REMS Secco 80. Asimismo, mantenga una distancia mínima con respecto a la pared de aprox. 200 mm. No tape jamás las ranuras de ventilación del aparato. Ello puede dar lugar a una reducción del rendimiento. El aparato puede sobrecalentarse. Existe riesgo de incendio.
- No utilice el aparato en recintos herméticamente cerrados. El aparato puede sobrecalentarse. Existe riesgo de incendio.
- No emplee sustancia fácilmente inflamables .ej. gases, aceites y botes de spray con gas inflamable, p.ej. aceite de roscar o pinturas en las proximidades del aparato. De lo contrario el aparato podría resultar dañado. Existe riesgo de incendio.
- No ponga nunca el aparato en lugares anegados. No tienda jamás el cable de conexión ni los cables alargadores sobre una base húmeda o mojada. Existe peligro de descarga eléctrica.
- Coloque el aparato siempre como es debido verticalmente sobre las ruedas, también durante el almacenamiento y el transporte. De lo contrario el aparato podría resultar dañado.
- No emplee la condensación (agua) acumulada ni para beber ni para cocinar. Existe riesgo para la salud.
- No utilice el aparato si está deteriorado. Existe peligro de accidente.
- Compruebe de forma periódica que la evacuación del condensado funciona correctamente. En caso de pausas prolongadas de trabajo, desconecte el aparato, extraiga el enchufe y retire todas las mangueras. Los aparatos eléctricos pueden entrañar peligros y provocar daños materiales y/o personales si se actúa sin cuidado.
- Los niños y personas que no sean capaces de manejar el aparato eléctrico con seguridad debido a sus capacidades físicas, sensoriales o psíquicas o por desconocimiento, no deben manejar este aparato eléctrico sin supervisión o sin la instrucción por parte de una persona responsable. De lo contrario existe peligro de manejo incorrecto o lesiones.
- Entregue el aparato eléctrico únicamente a personas debidamente instruidas. Las personas jóvenes únicamente están autorizadas a utilizar el aparato si son mayores de 16 años, cuando sea un requisito para alcanzar los objetivos de formación y bajo la supervisión de un técnico.
- Compruebe periódicamente el estado del cable de alimentación del aparato eléctrico y de los cables alargadores. En caso de deterioro, solicite su sustitución a un técnico profesional cualificado o a un taller REMS concertado.

- Utilice exclusivamente cables alargadores autorizados y debidamente identificados con suficiente sección metálica. Utilice cables alargadores de hasta 10 m con una sección metálica de 1,5 mm², de 10–30 m con sección metálica de 2,5 mm².

Explicación de símbolos

-  **ADVERTENCIA** Peligro con grado de riesgo medio, la no observación podría conllevar la muerte o lesiones severas (irreversibles).
-  **ATENCIÓN** Peligro con grado de riesgo bajo, la no observación podría provocar lesiones moderadas (reversibles).
-  **AVISO** Daños materiales, ¡ninguna indicación de seguridad! ningún peligro de lesión.
-  Advertencia de materias inflamables
-  Respete el manual con las instrucciones de servicio
-  Instrucciones de uso; Instrucciones de servicio
-  Indicación de servicio; consultar en el manual de instrucciones
-  Utilizar guantes de protección
-  La herramienta eléctrica cumple las exigencias de la clase de protección I
-  Eliminación de desechos conforme al medio ambiente
-  Declaración de conformidad CE
-  No es adecuado para su uso al aire libre.

1.

Datos técnicos

Utilización prevista

ADVERTENCIA

Los deshumidificadores de aire/secadores de construcción eléctricos **REMS Secco 50** y **REMS Secco 80** han sido concebidos para secar y deshumidificar recintos después de roturas de tuberías o inundaciones, por ejemplo, o para deshumidificar sótanos mohosos, para el secado acelerado de cemento, mampostería, revoque, pavimentos, etc. El contador de horas de funcionamiento y de consumo de corriente registra las horas de servicio y el consumo eléctrico durante el secado y la deshumidificación con **REMS Secco 50**. Para aplicación profesional en oficinas e industria. Cualquier otra utilización se considerará contraria a la finalidad prevista, quedando expresamente prohibida.

1.1. Volumen de suministro

REMS Secco 50, depósito de condensado de 7,7 l, manguera para la evacuación del condensado, instrucciones de servicio.
REMS Secco 80, instrucciones de servicio.

1.2. Números de artículo

REMS Secco 50 Set	132011
REMS Secco 80 Set	132010
Depósito de condensado de 11,5 l – Secco 80	132100
Brida de conexión Secco 80	132101
Manguera de aire de salida Ø 200 mm, 10 m de largo, Secco 80	132102
Set de aire de salida Secco 80 (brida de conexión, manguera de aire de salida Ø 200 mm)	132104
Depósito de condensado con bomba Secco 50	132129
Depósito de condensado con bomba Secco 80	132121
Contador de horas de funcionamiento y de consumo de corriente	132132
REMS Detect W, medidor de humedad dieléctrico	132115
REMS CleanM, Limpiador para máquinas	140119

1.3. Ámbito de trabajo

	Secco 50	Secco 80
Rendimiento de deshumidificación	≤ 50 l/24 h	≤ 80 l/24 h
Volumen de aire	≥ 233 m ³ /h	≤ 850 m ³ /h
Rango de ajuste de la humedad relativa del aire	30–90%	30–90%
Compresor	Compresor de rotación	Compresor de rotación
Temperatura ambiente	+5 °C – +32 °C (41 °F – 89 °F)	+5 °C – +32 °C (41 °F – 89 °F)
Temperatura de almacenamiento	+5 °C – +45 °C (41 °F – 113 °F)	+5 °C – +45 °C (41 °F – 113 °F)

1.4. Datos eléctricos	Secco 50	Secco 80
¡Tenga en cuenta la placa de características!		
Deshumidificador de aire/secador de construcción con refrigerante R-410A/R-407C	220–240 V~; 50 Hz 900 W; 4,1 A Categoría de protección I	220–240 V~; 50 Hz 1200 W; 5,3 A Categoría de protección I
Deshumidificador de aire/secador de construcción con refrigerante R-290	220–240 V~; 50 Hz 760 W; 3,5 A Categoría de protección I	220–240 V~; 50 Hz 680 W; 3,0 A Categoría de protección I
Depósito de condensado con bomba	100–240 V~; 50–60 Hz 12 V =	100–240 V~; 50–60 Hz 12 V =
Contador de horas de funcionamiento y de consumo de corriente	230 V~; 50 Hz ≤ 3680 W Categoría de protección I Grado de protección IP20 4,5 V =	

1.5. Datos del refrigerante

¡Tenga en cuenta la placa de características!

Refrigerante	R-410A	R-407C
GWP	2088	1774
CO ₂ equivalente	0,6682 t	1,455 t
Volumen de llenado	0,320 kg	0,820 kgg
Presión de trabajo lado de baja presión	≤ 18 bar	≤ 10 bar
Presión de trabajo lado de alta presión	≤ 36 bar	≤ 25 bar
Refrigerante	R-290	R-290
GWP	3	3
CO ₂ equivalente	0,0006 t	0,0009 t
Volumen de llenado	0,182 kg	0,300 kg
Presión de trabajo lado de baja presión	≤ 12 bar	≤ 10 bar
Presión de trabajo lado de alta presión	≤ 24 bar	≤ 22 bar

1.6. Dimensiones La × An × Al

385 × 320 × 595 mm (15,2" × 12,6" × 23,4")	540 × 530 × 1 040 mm (21,3" × 20,9" × 40,9")
---	---

1.7. Peso

21 kg (46 lbs)	51 kg (112 lbs)
----------------	-----------------

1.8. Información acústica

Valor de emisión en el puesto de trabajo	L _{PA} = 57 dB (A) K = 3 dB (A)	L _{PA} = 63 dB (A) K = 3 dB (A)
--	---	---

2. Puesta en servicio

⚠ ATENCIÓN

Respete y siga la normativa nacional para pesos de cargas manipuladas manualmente.

AVISO

REMS Secco 50 y **REMS Secco 80** deben transportarse siempre en posición vertical. No lo tumbe nunca. Después del transporte, espere al menos una hora antes de poner **REMS Secco 50**, **REMS Secco 80** en funcionamiento.

REMS Secco 50 con refrigerante R-290 debe utilizarse/almacenarse únicamente en espacios suficientemente ventilados de un **tamaño mínimo de 9 m²**.

REMS Secco 80 con refrigerante R-290 debe utilizarse/almacenarse únicamente en espacios suficientemente ventilados de un **tamaño mínimo de 14 m²**.

2.1. Conexión eléctrica

⚠ ADVERTENCIA

¡**Obsérvese la tensión de red!** Antes de conectar el aparato o el depósito de condensado con bomba, o el contador de horas de funcionamiento y consumo de corriente compruebe que la tensión indicada en la placa de características corresponde a la tensión de la red. Los aparatos de la clase de aislamiento I deben conectarse únicamente a tomas de corriente/alargadores con contacto de puesta a tierra. En obras, entornos húmedos, interiores y exteriores, o en lugares similares, si conecta el aparato a una línea permanente, utilice el aparato o el depósito de condensados con bomba únicamente con un interruptor diferencial conectado a red que interrumpa el suministro de energía cuando la corriente de fuga a tierra supere los 30 mA durante 200 ms.

2.2. Montaje del asa al bastidor de tubo de acero del REMS Secco 80

Ver fig. 1

2.3. Montaje del aparato con derivación del condensado a un depósito externo o a una tubería de desagüe.

2.3.1. Colocar **REMS Secco 50** en una superficie plana, en el centro del recinto a deshumidificar donde haya un **tamaño mínimo de 9 m²**. La distancia mínima con respecto a la pared tiene que ser de 200 mm. Cerrar las puertas y ventanas al exterior. Desenroscar la tuerca (fig. 6 (19)). Retirar los tapones (20). Pasar la manguera de la evacuación de condensados (4) por el orificio de la tuerca hasta que toque la brida de la manguera. Enroscar y apretar la tuerca. Conducir la manguera de la evacuación del condensado (4) al depósito adecuado, o bien alargar la manguera para llevarla directamente a una tubería de desagüe. Contador de horas de funcionamiento (fig. 9 (7)) y contador de consumo de corriente (fig. 9 (8)) (accesorio art. n.º 132132).

2.3.2. Colocar **REMS Secco 80** en una superficie plana, en el centro del recinto a deshumidificar donde haya un **tamaño mínimo de 14 m²**. La distancia mínima con respecto a la pared tiene que ser de 200 mm. Cerrar las puertas y ventanas al exterior. Sacar el cable de conexión desmontable del compartimento (1) y conectarlo. Se enciende brevemente la retroiluminación del display (2). Apretar arriba sobre la tapa del depósito de condensación (3) para abrirla. Insertar de dentro hacia afuera la manguera para la evacuación de la condensación (4) a través de la perforación de la carcasa. Conducir la manguera para la evacuación del condensado (4) a un depósito adecuado, o bien alargarla hasta llevarla directamente a una tubería de desagüe. Poner el interruptor del depósito de condensación (5) en dirección al símbolo "depósito tachado". Cerrar la tapa del depósito de condensación (3).

REMS Secco 80 viene equipada con un contador de horas de funcionamiento (7) y, con fecha de fabricación a partir de 2020 (placa de características), con un contador de consumo de corriente (8) conforme a la directiva europea MID.

2.4. Montaje del aparato con derivación de la condensación al depósito de condensado (9) o al depósito de condensado con bomba (fig. 7, 8)

2.4.1. Colocar **REMS Secco 50** en una superficie plana, en el centro del recinto a deshumidificar donde haya un **tamaño mínimo de 9 m²**. La distancia mínima con respecto a la pared tiene que ser de 200 mm. Cerrar las puertas y ventanas al exterior. Comprobar si están montados los tapones (20) y la tuerca (fig. 6 (19)). Montarlos si fuera necesario. Si se va a utilizar el depósito de condensados con bomba Secco 50 (accesorio art. n.º 132129), fijar la manguera para la evacuación del condensado a las piezas de conexión (fig. 7 (21)) de la bomba. Retirar el depósito de condensados (9) y encajar el depósito con bomba Secco 50. No hacer funcionar nunca la bomba en seco.

Contador de horas de funcionamiento (fig. 9 (7)) y contador de consumo de corriente (fig. 9 (8)) (accesorio art. n.º 132132).

2.4.2. Colocar **REMS Secco 80** en una superficie plana, en el centro del recinto a deshumidificar donde haya un **tamaño mínimo de 14 m²**. La distancia mínima con respecto a la pared tiene que ser de 200 mm. Cerrar las puertas y ventanas al exterior. Retirar el cable de conexión desmontable de su compartimento (1) y conectar. Se enciende brevemente la retroiluminación del display (2). Apretar por encima la tapa del depósito de condensado (3) para abrirla. Si se va a utilizar el depósito de condensado con bomba Secco 80 (accesorio art. n.º 132121), pasar la manguera para la evacuación del condensado por el orificio de la carcasa, desde afuera hacia dentro, y fijarla a las piezas de conexión del depósito (fig. 8 (21)). Colocar el depósito de condensados (9) (accesorio art. n.º 132100) o el depósito de condensados con bomba Secco 80 (accesorio art. n.º 132121) en el compartimento (fig. 5) para que la aleta del flotador se encuentre dentro del estribo de la barrera fotoeléctrica (10). Insertar la manguera de evacuación de condensado (4) en la apertura del depósito de condensado de 11,5 l. Poner el interruptor del depósito de condensado (5) en dirección al símbolo "depósito no tachado". Cerrar la tapa del depósito de condensados. Si se utiliza el depósito con bomba Secco 80, fijar la tapa del depósito (3) al imán, de forma que el cable de conexión de la bomba se pueda sacar. No hacer nunca funcionar la bomba en seco.

REMS Secco 80 viene equipada con un contador de horas de funcionamiento (7) y, con fecha de fabricación a partir de 2020 (placa de características), con un contador de consumo de corriente (8) conforme a la directiva europea MID.

2.5. Empleo del set de salida de aire Secco 80 (accesorio art. n.º 132104)

El aire de salida puede emplearse con la manguera de salida de aire (11) para distribuirla por el recinto, para deshumidificar espacios huecos, p.ej. entretechos, y para el soplado de superficies húmedas. Fijar la brida de conexión (12) con los 4 tornillos adjuntos a **REMS Secco 80** (Fig. 2). Colocar la manguera de salida de aire (11) sobre el cuello de la brida de conexión y fijar con el cinturón de sujeción. Para enganchar/fijar la manguera de salida de aire hay disponibles ojales de sujeción.

3. Funcionamiento

Para una deshumidificación/un secado de obra pueden ser necesarias varias semanas hasta que la humedad haya sido eliminada p.ej. del cemento, de la mampostería, del revoque o de los pavimentos. La temperatura ambiente puede subir de forma insignificante. Si desea un control adicional de la humedad del aire, utilice un higrómetro.

3.1. Encender **REMS Secco 50** con la tecla ON/OFF (fig. 6 (13)). Se pone en marcha el ventilador. La tecla de velocidad del ventilador (22) permite seleccionar entre dos velocidades. La velocidad seleccionada aparece indicada mediante luces LED (23). La indicación temperatura/temporizador (24) muestra la medición actual de temperatura. La tecla de unidad de temperatura (25) permite elegir entre "grados Celsius" o "grados Fahrenheit". La indicación de humedad del aire (14) muestra la medición actual de la humedad relativa. La humedad relativa del aire del aparato es del 60% por defecto. Las dos teclas (15) permiten ajustar la humedad entre 30 y 90%. El valor va variando en un 5% cada vez que se pulsa la tecla, al tiempo que parpadea la indicación de humedad del aire (14). Una vez realizado el ajuste, la indicación de la humedad del aire (14) vuelve a cambiar automáticamente para mostrar la medición actual de la humedad relativa (14). El aparato controla la humedad del aire del recinto a deshumidificar y se desconecta cuando alcanza la humedad configurada. Si la humedad del recinto aumenta, el aparato se vuelve a encender. La humedad previamente ajustada a 30% corresponde a un funcionamiento permanente. Si la evacuación del condensado se hace hacia el depósito de condensado (9), el aparato se apagará cuando el depósito esté lleno. En tal caso parpadea el piloto del depósito de condensados (6) y se emite una única señal acústica. Vaciar y volver a poner el depósito de condensados. Se retoma el proceso de deshumidificación. A la hora de vaciar el depósito de condensados, el aparato no debe estar apagado. Si se utiliza el depósito con bomba Secco 50 (accesorio art. n.º 132129), el depósito se vacía por medio de la bomba.

REMS Secco 50 se puede programar para tiempos de funcionamiento de 1 a 24 horas. A tal efecto, pulsar el temporizador (26). La indicación temperatura/tiempo de servicio (24) parpadea. Con esta indicación parpadeando, ajustar el tiempo de funcionamiento deseado mediante las teclas (15). El valor varía por tramos de una hora cada vez que se pulsa brevemente la tecla. Una vez realizado el ajuste se enciende la luz piloto del temporizador (27). **REMS Secco 50** se desconecta cuando transcurre el tiempo de funcionamiento ajustado. Si se realiza el ajuste al valor "00" queda desactivado el temporizador.

En caso de corte del suministro eléctrico se mantiene el valor ajustado de la humedad del aire gracias a la función de memoria de **REMS Secco 50**. El aparato retoma automáticamente la deshumidificación con el valor previamente ajustado. Para la protección del compresor, éste se conecta con un retraso de unos 3 minutos. El ventilador, sin embargo, se pone en marcha de forma inmediata.

AVISO

Al evacuar la condensación a un depósito externo es necesario prestar atención para que éste sea vaciado regularmente y para que la manguera de evacuación de condensado (4) sea conducida al depósito con una pendiente hacia abajo. En caso de evacuación directa del condensado con una manguera hacia una tubería de desagüe, la manguera también tiene que estar en pendiente hacia abajo. Las mangueras de evacuación no deben doblarse, de lo contrario el condensado se dirige hacia el depósito.

La cantidad de condensado depende de la temperatura y de la humedad del aire del recinto. Valores orientativos para un funcionamiento permanente:

30 °C (86 °F): 80 % h. r. = aprox. 50 litros/día, 60 % h. r. = aprox. 24 litros/día
20 °C (68 °F): 80 % h. r. = aprox. 24 litros/día, 60 % h. r. = aprox. 14 litros/día
15 °C (59 °F): 80 % h. r. = aprox. 16 litros/día, 60 % h. r. = aprox. 10 litros/día
10 °C (50 °F): 80 % h. r. = aprox. 10 litros/día, 60 % h. r. = aprox. 7 litros/día
(h. r. = humedad relativa)

Después de la deshumidificación es posible que salgan restos de agua de la manguera de evacuación del condensado (4).

3.2. Encender **REMS Secco 80** con la tecla ON/OFF (13). Se mostrarán brevemente todos los símbolos en el display (2) y, luego, aparecerá la medición actual de la humedad relativa del aire (14). El aparato está ajustado previamente a una humedad relativa del 60%. Ajustar por medio de las dos teclas (15) la humedad del aire deseada entre 30 y 90%. El valor varía en un 1% cada vez que se pulsa brevemente la tecla; mantener la tecla pulsada si se desea avanzar más rápidamente. Una vez realizado el ajuste, la indicación de humedad del aire (14) cambia de forma automática en el display (2) y vuelve a mostrar la medición actual de la humedad relativa. El aparato controla la humedad del aire del recinto a deshumidificar y se desconecta cuando alcanza la humedad configurada. Si la humedad del recinto aumenta, el aparato se vuelve a encender. Para un funcionamiento permanente, ajustar la humedad del aire en < 30% por medio de las teclas (15) hasta que aparezca "CO" en la indicación de humedad del aire (14). En caso de funcionamiento permanente la humedad deja de controlarse y el aparato deshumidifica de forma constante. Si se utiliza el depósito de condensados (9) (accesorio art. n.º 132100), el aparato se desconecta cuando el depósito está lleno. Aparece luego en el display (2) el símbolo "depósito de condensados" (6) y "E4" y suena de forma repetida una señal acústica. Vaciar y volver a colocar el depósito de condensados (fig. 5). Se retoma la deshumidificación. Para vaciar el depósito el aparato no debe estar desconectado. Cuando se utiliza el depósito de condensados con bomba Secco 80 (accesorio art. n.º 132121), el depósito se vacía a través de la bomba.

En caso de un corte del suministro eléctrico se mantiene el valor ajustado de la humedad del aire gracias a la función de memoria de **REMS Secco 80**. El aparato prosigue entonces la deshumidificación/el secado automáticamente con el valor previamente ajustado. Para la protección del compresor, éste se conecta con un retraso de unos 3 minutos. Al hacerlo parpadea el símbolo del compresor (16) en el display (2), el ventilador se pone en marcha sin embargo de forma inmediata.

AVISO

Al evacuar la condensación a un depósito externo es necesario prestar atención para que éste sea vaciado regularmente y para que la manguera para la evacuación de la condensación (4) sea conducida al depósito con una pendiente hacia abajo. En caso de una evacuación directa de la condensación mediante una manguera a una tubería de desagüe, la manguera también tiene que estar en pendiente hacia abajo. Comprobar también que la manguera de evacuación de condensados (4) esté insertada en la apertura del depósito de condensados (9). No doblar las mangueras para la evacuación del condensado. Si no se observa este punto, la condensación se desbordará sobre el borde de la bandeja de recogida y se derramará por ello al suelo.

La cantidad de condensación depende de la temperatura y de la humedad del aire del recinto. Valores orientativos para el funcionamiento permanente:
30 °C (86 °F): 80 % h. r. = aprox. 80 litros/día, 60 % h. r. = aprox. 40 litros/día
20 °C (68 °F): 80 % h. r. = aprox. 40 litros/día, 60 % h. r. = aprox. 22 litros/día
15 °C (59 °F): 80 % h. r. = aprox. 28 litros/día, 60 % h. r. = aprox. 16 litros/día
10 °C (50 °F): 80 % h. r. = aprox. 16 litros/día, 60 % h. r. = aprox. 11 litros/día
(h. r. = humedad relativa del aire)

Después de la deshumidificación es posible que salgan restos de agua de la manguera de evacuación del condensado (4).

4. Mantenimiento

Sin perjuicio del mantenimiento detallado a continuación, se recomienda llevar la herramienta eléctrica al menos una vez al año a un taller REMS concertado para una inspección y nueva comprobación de los aparatos eléctricos. En Alemania se debe efectuar esta comprobación en los aparatos eléctricos conforme a la norma DIN VDE 0701-0702; también lo prescribe la norma 3 del reglamento alemán de prevención de riesgos DGUV, "Instalaciones y material eléctrico", para material eléctrico que cambie de lugar. Además, se deberán observar y cumplir las disposiciones de seguridad, las normas y los reglamentos vigentes en cada caso en el lugar de trabajo.

4.1. Mantenimiento

⚠ ADVERTENCIA

¡Desenchufar el conector de red antes de realizar trabajos de mantenimiento!

Limpiar el aparato periódicamente, especialmente si no se va a utilizar durante un intervalo prolongado. Almacenar en un lugar protegido contra la congelación. Vaciar y limpiar el depósito de condensado (9) y el depósito de condensado con bomba.

Limpiar periódicamente el filtro de aire (fig. 6 (28)) de **REMS Secco 50**. Extraer el filtro en la dirección de la flecha. Limpiar el filtro con un aspirador apropiado o bajo un chorro de agua. Si fuera preciso, sustituir el filtro. Deje que se seque el filtro antes de volver a montarlo.

Limpiar periódicamente la esterilla del filtro de aire de **REMS Secco 80**. Para ello, retirar la tapa del filtro (fig. 3 (17)), la cual está fijada por medio de un imán. Sacar las varillas de alambre. Limpiar la esterilla y la tapa del filtro (17) con un aspirador apropiado o bajo un chorro de agua. Si fuera preciso, sustituir la esterilla del filtro.

Las piezas de plástico (p. ej. carcasa) se deben limpiar únicamente con el limpiador para máquinas REMS CleanM (código 140119) o un jabón suave y un paño húmedo. No utilizar limpiadores domésticos. Éstos contienen numerosas sustancias químicas que pueden dañar las piezas de plástico. Bajo ninguna circunstancia se debe utilizar gasolina, aguarrás, diluyentes o productos similares para la limpieza.

Prestar atención para no se derrame nunca ningún líquido sobre el aparato y para que no acceder nunca ningún líquido al interior del mismo.

4.2. Inspección / mantenimiento preventivo

⚠ ADVERTENCIA

¡Antes de realizar trabajos de mantenimiento preventivo y reparaciones se debe extraer el conector de red! Estos trabajos únicamente deben ser realizados por personal técnico cualificado.

No está permitida la reposición, ni inspección o reparación, de la unidad de refrigeración con el refrigerante inflamable R-290. Para rellenar, así como para inspeccionar y reparar, las unidades de refrigeración con refrigerante inflamable se requiere un entorno de trabajo con una configuración específica y una formación especializada para el personal de servicio. El cumplimiento de esta norma de seguridad reduce daños materiales y personales.

5. Fallos de funcionamiento

5.1. Fallo: El aparato no se pone en funcionamiento.

Causa:

- Cable de alimentación defectuoso.
- Aparato defectuoso.
- La humedad del aire ajustada en el aparato es mayor que la humedad del aire del recinto.
- **REMS Secco 50:** el depósito de condensados (9) no está bien encajado.
- **REMS Secco 80:** El depósito de condensación de 11,5 l (9) (accesorio, n.º de art. 132100) ha sido mal colocado dentro de **REMS Secco 80**.
- **REMS Secco 80:** Interruptor del depósito de condensación (5) mal ajustado.

Solución:

- Solicitar la sustitución del cable de conexión a personal técnico cualificado o a un taller REMS concertado (**REMS Secco 50**). Sustituir el cable de conexión (**REMS Secco 80**).
- Solicitar la comprobación/repación de la herramienta a un taller REMS concertado.
- No se requiere ninguna deshumidificación, o corregir el ajuste de la humedad del aire en el aparato, ver 3. Funcionamiento
- Encajar el depósito de condensados hasta el tope.
- Ver 2.4.2
- Ver 2.3.2 y 2.4.2

5.2. Fallo: El aparato no se conecta o se desconecta cuando se alcanza la humedad de aire ajustada.

Causa:

- La regulación conecta o desconecta el aparato sólo cuando la humedad del aire excede o queda por debajo de la humedad del aire ajustada en un 3% (**REMS Secco 80**).
- Está ajustado el funcionamiento permanente.

Solución:

- Esperar o corregir el ajuste de la humedad del aire en el aparato, ver 3.
- Cambiar el modo de funcionamiento, ver 3.

5.3. Fallo: El aparato se desconecta aunque aún no se ha alcanzado la humedad del aire ajustada en el aparato.

Causa:

- En caso de una temperatura ambiente fría o cuando se realiza un funcionamiento permanente puede aparecer escarcha en la unidad. En **REMS Secco 50** se enciende entonces la luz piloto de congelación (fig. 6 (18)). En **REMS Secco 80** aparece en el display (2) el símbolo de congelación (18).

Solución:

- Cable de alimentación defectuoso.
- Aparato defectuoso.

- En el caso de **REMS Secco 50** el ventilador sigue funcionando y el compresor se apaga. El compresor vuelve a conectarse al realizar el deshielo, mientras que la luz piloto de congelación se apaga y se retoma el proceso de deshumidificación/secado. **REMS Secco 80** viene equipado con un sistema automático de descongelación de gas caliente, regulado por el propio aparato. El aparato pone en marcha la deshumidificación/secado automáticamente una vez realizado el deshielo. El símbolo de descongelación (18) se apaga. Si volviera a aparecer escarcha en poco tiempo, desconectar **REMS Secco 80**. Esperar a que el hielo se haya derretido por entero y proseguir entonces con la deshumidificación/secado.
- Solicitar la sustitución del cable de conexión a personal técnico cualificado o a un taller REMS concertado (**REMS Secco 50**). Sustituir el cable de conexión (**REMS Secco 80**).
- Solicitar la comprobación/repación de la herramienta a un taller REMS concertado.

5.4. Fallo: El rendimiento de deshumidificación se reduce.

Causa:

- El filtro del aire (fig. 6 (28)) o la esterilla/tapa del filtro (fig. 3 (17)) están sucios.
- La humedad del aire disminuye al usar el aparato y, con ello, se reduce también la cantidad de condensado.

Solución:

- Limpiar/recambiar los componentes, ver 4.1. Mantenimiento.
- Comprobar si es posible ajustar la deshumidificación/el secado.

5.5. Fallo: En **REMS Secco 80** se muestran en el display (2) los mensajes de error E1 y E3.

Causa:

- La humedad del aire del recinto se encuentra fuera del rango de medición $\leq 30\%$ ó bien $\geq 90\%$ de **REMS Secco 80**.
- El sensor para la medición de la humedad del aire es defectuoso.

Solución:

- Poner el aparato a funcionamiento permanente, ver 3. Funcionamiento
- Solicitar la comprobación/repación de la herramienta a un taller REMS concertado.

5.6. Fallo: En **REMS Secco 80** se muestran en el display (2) los mensajes de error E2 y E5.

Causa:

- El sensor para la supervisión de la temperatura del compresor es defectuoso.

Solución:

- Solicitar la comprobación/repación de la herramienta a un taller REMS concertado.

5.7. Fallo: En **REMS Secco 80** se muestra en el display (2) el mensaje de error E4.

Causa:

- El depósito de condensación de 11,5 l (9) (accesorio, n.º de art. 132100) está lleno.
- Interruptor del depósito de condensación (5) mal ajustado.

Solución:

- Vaciar el depósito de condensación de 11,5 l.
- Ver 2.3. y 2.4.

5.8. Fallo: **REMS Secco 50:** la luz piloto del depósito de condensado (6) parpadea.

Causa:

- El depósito de condesado (9) está lleno.

Solución:

- Vaciar el depósito de condensado.

5.9. Fallo: **REMS Secco 50:** la luz piloto de congelación (18) parpadea o se mantiene encendida pese a que ya no hay escarcha en el compresor.

Causa:

- Aparato averiado.

Solución:

- Solicitar la comprobación/repación del aparato a un taller REMS concertado.

6. Eliminación

REMS Secco 50 y el refrigerante R-410A o R-290, **REMS Secco 80** y el refrigerante R-407C o R-290, el depósito de condensado con bomba Secco 50, el depósito de condensado con bomba Secco 80, el contador de horas de funcionamiento y el contador de horas de consumo de corriente, así como las baterías, no deben desecharse al final de su vida útil junto con la basura doméstica. La eliminación debe realizarse conforme a la normativa legal.

7. Garantía del fabricante

El periodo de garantía es de 12 meses a partir de la entrega del producto nuevo al primer usuario. Se debe acreditar el momento de entrega enviando los recibos originales de compra, los cuales deben incluir la fecha de adquisición y la denominación del producto. Todos los fallos de funcionamiento que surjan dentro del periodo de garantía y que obedezcan a fallos de fabricación o material probados, se repararán de forma gratuita. La reparación de las carencias no supone una prolongación ni renovación del periodo de garantía del producto. Los daños derivados de un desgaste natural, manejo indebido o uso abusivo, no observación de las normas de uso, utilización de materiales inadecuados, sobreesfuerzo, utilización para una finalidad distinta, intervención por cuenta propia o ajena u otras causas que no sean responsabilidad de REMS quedarán excluidas de la garantía.

Los servicios de garantía únicamente pueden ser prestados por un taller de servicio REMS concertado. Sólo se aceptarán reclamaciones cuando el producto sea entregado a un taller de servicio REMS concertado sin manipulación previa y sin desmontar. Los productos y piezas que se cambien quedarán en posesión de REMS.

Los costes de envío y reenvío correrán a cargo del usuario.

Podrá consultar una relación de talleres concertados de REMS en la página www.rems.de. Para los países que no aparezcan en dicha página, el producto deberá enviarse a SERVICE-CENTER, Neue Rommelshäuser Straße 4, 71332 Waiblingen, Alemania. Los derechos legales del usuario, en particular la exigencia de garantía al vendedor por defectos, las reclamaciones por incumplimiento deliberado de las obligaciones u otras reclamaciones relacionadas con la responsabilidad del producto, no se ven limitados por la presente garantía.

La garantía está sujeta al derecho alemán con la exclusión de la Convención de las Naciones Unidas sobre contratos para la venta internacional de mercaderías (CISG). Esta garantía tiene validez mundialmente, siendo el garante REMS GmbH & Co KG, Stuttgarter Str. 83, 71332 Waiblingen, Alemania.

8. Catálogos de piezas

Consulte los catálogos de piezas en la página www.rems.de → Descargas → Lista de piezas.

Vertaling van de originele handleiding

Fig. 2–9

1 Opbergvak voor afneembare aansluitkabel	15 Knop
2 Display	16 Symbool 'compressor'
3 Klep condensstank	17 Klep luchtfilter
4 Slang voor condensafvoer	18 LED/symbool bevrozing
5 Schakelaar condensstank	19 Dopmoer / Wartelmoer
6 LED/symbool condensstank	20 Stop
7 Bedrijfsurenteller	21 Aansluitstuk
8 Stroomverbruikmeter	22 Knop ventilatorsnelheid
9 Condensstank	23 Leds ventilatorsnelheid
10 Fotocel	24 Indicator temperatuur/tijdschakelklok
11 Luchtafvoerslang (toeboren)	25 Knop temperatuureenheid
12 Aansluitflens (toeboren)	26 Knop tijdschakelklok
13 Knop aan/uit	27 Led tijdschakelklok
14 Luchtvochtigheidsindicator	28 Luchtfilter

Algemene veiligheidsinstructies voor elektrisch gereedschap

⚠ WAARSCHUWING

Lees alle veiligheidsinstructies, aanwijzingen, opschriften en technische gegevens waarvan dit elektrische gereedschap voorzien is. Als de onderstaande aanwijzingen niet correct worden nageleefd, kan dit tot een elektrische schok, brand en/of tot ernstige letsels leiden.

Bewaar alle veiligheidsinstructies en aanwijzingen voor latere raadpleging.

Het in de veiligheidsinstructies gebruikte begrip 'elektrisch gereedschap' heeft betrekking op elektrische gereedschappen op netvoeding (met netsnoer) of elektrische gereedschappen op accu's (zonder netsnoer).

1) Veiligheid op de werkplek

- Houd uw werkplek schoon en goed verlicht. Een rommelige of onverlichte werkplek kan tot ongevallen leiden.
- Werk met het elektrische gereedschap niet in een omgeving waar zich brandbare vloeistoffen, gassen of stoffen bevinden en dus explosiegevaar bestaat. Elektrische gereedschappen produceren vonken, die het stof of de dampen kunnen ontsteken.
- Houd kinderen en andere personen uit de buurt tijdens het gebruik van het elektrische gereedschap. Als u wordt afgeleid, kunt u gemakkelijk de controle over het elektrische gereedschap verliezen.

2) Elektrische veiligheid

- De aansluitstekker van het elektrische gereedschap moet in de contactdoos passen. De stekker mag op geen enkele wijze worden veranderd. Gebruik geen verloopstekkers bij elektrische gereedschappen met randaarding. Onveranderde stekkers en passende contactdozen verminderen het risico van een elektrische schok.
- Vermijd lichamelijk contact met geaarde oppervlakken zoals buizen, radiatoren, fornuizen en koelkasten. Er bestaat een verhoogd risico van een elektrische schok, als uw lichaam geaard is.
- Houd het elektrische gereedschap uit de buurt van regen of vocht. Het binnendringen van water in elektrisch gereedschap verhoogt het risico van een elektrische schok.
- Gebruik de aansluitleiding niet oneigenlijk om het elektrische gereedschap te dragen, op te hangen of om de stekker uit de contactdoos te trekken. Houd de aansluitkabel uit de buurt van hitte, olie, scherpe randen of bewegende onderdelen. Beschadigde of in de knoop geraakte aansluitleidingen verhogen het risico van een elektrische schok.
- Als u met een elektrisch gereedschap in de openlucht werkt, mag u uitsluitend verlengsnoeren gebruiken die voor buitengebruik geschikt zijn. Het gebruik van een verlengsnoer dat voor buitengebruik geschikt is, vermindert het risico van een elektrische schok.
- Als het bedrijf van het elektrische gereedschap in een vochtige omgeving onvermijdelijk is, dient u een aardlekschakelaar te gebruiken. Het gebruik van een aardlekschakelaar vermindert het risico van een elektrische schok.

3) Veiligheid van personen

- Wees aandachtig tijdens het gebruik van elektrisch gereedschap. Let op wat u doet en werk met verstand. Gebruik geen elektrisch gereedschap, als u moe bent of als u onder invloed bent van drugs, alcohol of medicijnen. Een moment van onoplettendheid tijdens het gebruik van het elektrische gereedschap kan ernstige letsels tot gevolg hebben.
- Draag persoonlijke beschermingsmiddelen en altijd een veiligheidsbril. Het dragen van persoonlijke beschermingsmiddelen zoals stofmasker, slipvast veiligheidsschoenen, veiligheidshelm of gehoorbescherming, naargelang de aard en het gebruik van het elektrische gereedschap, vermindert het risico van letsels.
- Voorkom een onbedoelde inschakeling van het gereedschap. Verzekert u ervan dat het elektrische gereedschap uitgeschakeld is, alvorens u het op het stroomnet en/of de accu aansluit, opneemt of draagt. Als u bij het dragen van het elektrische gereedschap uw vinger aan de schakelaar houdt of als u het elektrische gereedschap op de elektrische voeding aansluit terwijl het ingeschakeld is, kan dit ongevallen veroorzaken.

- Verwijder instelgereedschap of schroefsleutels, voor u het elektrische gereedschap inschakelt. Gereedschappen of sleutels die zich in een draaiend onderdeel van het elektrische gereedschap bevinden, kunnen letsels veroorzaken.
- Vermijd een abnormale lichaamshouding. Zorg ervoor dat u stabiel staat en te allen tijde uw evenwicht kunt bewaren. Zo kunt u het elektrische gereedschap in onverwachte situaties beter controleren.
- Draag geschikte kleding. Draag geen wijde kleding of sieraden. Houd haar en kleding verwijderd van bewegende onderdelen. Losse kleding, sieraden of lange haren kunnen door bewegende onderdelen worden gegrepen.
- Als stofzuig- en -opvanginrichtingen kunnen worden gemonteerd, dienen deze aangesloten en correct gebruikt te worden. Gebruik van een stofzuiging kan risico's door stof verminderen.
- Let op dat u zich niet ten onrechte veilig voelt en negeer nooit de veiligheidsregels voor elektrisch gereedschap, ook niet wanneer u na veelvuldig gebruik zeer goed met het elektrische gereedschap vertrouwd bent. Achteloos handelen kan in een fractie van een seconde tot ernstig letsel leiden.

4) Gebruik en behandeling van elektrisch gereedschap

- Overbelast het elektrische gereedschap niet. Gebruik bij uw werk het elektrische gereedschap dat daarvoor bedoeld is. Met het juiste elektrische gereedschap werkt u beter en veiliger binnen het aangegeven vermogensbereik.
 - Gebruik geen elektrisch gereedschap met een defecte schakelaar. Elektrisch gereedschap dat niet meer kan worden in- of uitgeschakeld, is gevaarlijk en moet worden gerepareerd.
 - Trek de stekker uit de contactdoos en/of verwijder de afneembare accu, voordat u instellingen van het apparaat wijzigt, inzetgereedschappen vervangt of het elektrische gereedschap weglegt. Deze voorzorgsmaatregel voorkomt dat het elektrische gereedschap onbedoeld start.
 - Bewaar ongebruikt elektrisch gereedschap buiten het bereik van kinderen. Laat het elektrische gereedschap niet gebruiken door personen die er niet vertrouwd mee zijn of die deze instructies niet gelezen hebben. Elektrisch gereedschap is gevaarlijk, als het door onervaren personen wordt gebruikt.
 - Onderhoud elektrische gereedschappen en inzetgereedschap zorgvuldig. Controleer of beweeglijke onderdelen vlekkeloos functioneren en niet klemmen en of bepaalde onderdelen eventueel gebroken of zodanig beschadigd zijn, dat het elektrische gereedschap niet meer correct werkt. Laat beschadigde onderdelen repareren voordat u het elektrische gereedschap weer gebruikt. Veel ongevallen zijn te wijten aan slecht onderhouden elektrisch gereedschap.
 - Houd snijgereedschappen altijd scherp en schoon. Zorgvuldig onderhouden snijgereedschappen met scherpe snijkanten gaan minder snel klemmen en kunnen gemakkelijker worden geleid.
 - Gebruik elektrisch gereedschap, inzetgereedschap, inzetgereedschappen enz. uitsluitend in overeenstemming met deze instructies. Houd daarbij rekening met de werkomstandigheden en uit te voeren werkzaamheden. Het gebruik van elektrisch gereedschap voor andere dan de beoogde toepassingen kan tot gevaarlijke situaties leiden.
 - Houd handgrepen en grijpvlakken droog, schoon en vrij van olie en vet. Bij gladde handgrepen en grijpvlakken is een veilige bediening en controle van het elektrische gereedschap in onvoorziene situaties niet mogelijk.
- 5) Service
- Laat uw elektrisch gereedschap uitsluitend door gekwalificeerd vakpersoneel en alleen met originele reserveonderdelen repareren. Zo is gegarandeerd dat de veiligheid van het elektrische gereedschap bewaard blijft.

Veiligheidsinstructies voor elektrische luchtontvochtigers/bouwdrogers

⚠ WAARSCHUWING

Lees alle veiligheidsinstructies, aanwijzingen, opschriften en technische gegevens waarvan dit elektrische gereedschap voorzien is. Als de onderstaande aanwijzingen niet correct worden nageleefd, kan dit tot een elektrische schok, brand en/of tot ernstige letsels leiden.

Bewaar alle veiligheidsinstructies en aanwijzingen voor latere raadpleging.













- Bij thermische ontbinding van het koelmiddel (bijv. brand) ontstaan zeer giftige en bijtende dampen! Er bestaat kans op vergiftiging.
- Open het koelmiddelcircuit nooit.
- REMS Secco 50 met koelmiddel R-410A, REMS Secco 80 met koelmiddel R-407C in een gesloten circuit. Indien bij een defect apparaat (bijv. bij breuk van een koelmiddel slang) koelmiddel lekt, dient het volgende in acht te worden genomen:
 - Na inademen: Het slachtoffer in de frisse lucht brengen en laten rusten. Bij ademstilstand kunstmatig beademen. Een arts raadplegen.
 - Na contact met de huid: De getroffen lichaamsdelen met veel warm water ontdoien of afwassen.
 - Na contact met de ogen: Onmiddellijk ten minste 10 min met veel schoon water grondig uitspoelen. Een arts raadplegen.
 - Na opname door de mond: Niet het braken opwekken. De mond met water laten uitwassen, een glas water drinken. Een arts raadplegen.
 - Informatie voor de arts: Geen medicijnen van de efedrine-/adrenalinegroep toedienen.

REMS Secco 50 en REMS Secco 80 met koelmiddel R-290 in een gesloten circuit. Indien bij een defect apparaat (bijv. bij breuk van een koelmiddelslang) koelmiddel lekt, dient het volgende in acht te worden genomen:

- **Na inademen:** Het slachtoffer in de frisse lucht brengen en laten rusten. Bij ademstilstand kunstmatig beademen. Een arts raadplegen.
- **Na contact met de huid:** De getroffen lichaamsdelen ten minste 15 min spoelen met lauw water. Vastgevroren kleding niet verwijderen. Een arts raadplegen.
- **Na contact met de ogen:** Het oog onder bescherming van het ongedeerde oog direct grondig met water spoelen. Eventuele contactlenzen indien mogelijk verwijderen. Direct een arts raadplegen.
- **Informatie voor de arts / mogelijke symptomen:** ademnood, bewusteloosheid, symptomatisch behandelen, bloedcirculatie controleren.
- **Gebruik/bewaar het apparaat met koelmiddel R-290 alleen in een voldoende geventileerde ruimte met de toegestane minimale grootte van 9 m² voor REMS Secco 50 en 14 m² voor REMS Secco 80, en zonder permanente ontstekingsbronnen (bijv. open vuur, ingeschakeld gastoestel, elektrische verwarming).** In geval van een koelmiddellekkage kan een plas koelmiddel ontstaan en een ontvlambaar gasmengsel worden gevormd.
- **Houd er rekening mee dat het koelmiddel R-290 geurloos is. Houd open vuur en ontstekingsbronnen uit de buurt.** Bij een koelmiddellekkage is de vorming van een explosief gasmengsel mogelijk. Er bestaat brand- en explosiegevaar.
- **Gebruik geen voorwerpen, bijv. warmtebronnen, om het ontdooiproces te versnellen.** Anders bestaat het risico dat het apparaat wordt beschadigd en niet meer goed functioneert.
- **Het vullen of verrichten van inspectie- en reparatiewerkzaamheden bij een koelaggregaat met het brandbare koelmiddel R-290 zijn niet toegestaan.** Voor het vullen en voor inspectie- en reparatiewerkzaamheden aan koelaggregaten met een brandbaar koelmiddel zijn een speciale inrichting van de werkomgeving en een speciale opleiding van het servicepersoneel vereist. Het naleven van deze veiligheidsregel vermindert de kans op materiële schade en letsel.
- **Bewaar het apparaat op een manier dat het niet kan worden beschadigd.** Zo blijft de betrouwbare werking van het apparaat gewaarborgd en wordt het risico op materiële schade en letsel beperkt.
- **Neem de veiligheidsinstructies voor koelinstallaties in acht.** Er bestaat verwondingsgevaar.
- **Voer het apparaat en het koelmiddel in overeenstemming met de voorschriften af.** Neem de nationale voorschriften in acht.
- **Zorg ervoor dat koelmiddel nooit in de riolering, kelderverdiepingen of werkputten terecht komt.** De koelmiddeldampen kunnen een verstikkende atmosfeer veroorzaken.
- **Steek geen voorwerpen in het apparaat.** Er bestaat verwondingsgevaar en het risico van een elektrische schok.
- **Plaats geen voorwerpen op het apparaat.** Door de trilling van het apparaat kunnen de voorwerpen eraf vallen. De voorwerpen kunnen beschadigd raken. Er bestaat verwondingsgevaar.
- **Let bij het opstellen van het apparaat op voldoende luchttoevoer, de toegestane minimale ruimtegrootte van 9 m² voor REMS Secco 50 en 14 m² voor REMS Secco 80 en een minimale afstand van ca. 200 mm tot de muur. Dek de luchtsleuven van het apparaat nooit af.** Dit kan tot een vermindering van het vermogen leiden. Het apparaat kan oververhit raken. Er bestaat brandgevaar.
- **Gebruik het apparaat niet in luchtdichte ruimten.** Het apparaat kan oververhit raken. Er bestaat brandgevaar.
- **Gebruik geen licht ontvlambare stoffen bijv. gassen, oliën en spuitbussen met drijfgas (bijv. draadsnijolie, verf) in de buurt van het apparaat.** Het apparaat kan beschadigd raken. Er bestaat brandgevaar.
- **Plaats het apparaat nooit in overstroemde ruimten. Leg de aansluitkabel en verlengkabels nooit op een vochtige of natte ondergrond.** Er bestaat gevaar voor een elektrische schok.
- **Zet apparaat altijd, zoals voorgeschreven, verticaal op de wielen, ook bij opslag en transport.** Anders kan het apparaat beschadigd raken.
- **Gebruik het verzamelde condensaat (water) niet om te drinken of om levensmiddelen te bereiden.** Er bestaat gevaar voor de gezondheid.
- **Gebruik het gereedschap niet als dit beschadigd is.** Er bestaat gevaar voor ongevallen.
- **Controleer regelmatig of het condensaat correct wordt afgevoerd. Schakel het apparaat bij langere werkonderbrekingen uit, trek de netstekker uit en verwijder alle slangen.** Van elektrische apparaten kunnen gevaren uitgaan die tot materiële schade en/of persoonlijk letsel kunnen leiden wanneer zij zonder toezicht worden achtergelaten.
- **Kinderen en personen die op basis van hun fysieke, zintuiglijke of geestelijke vermogens of door een gebrek aan ervaring of kennis niet in staat zijn het elektrische apparaat veilig te bedienen, mogen dit elektrische apparaat niet zonder toezicht of instructie van een verantwoordelijke persoon gebruiken.** Anders bestaat risico op een verkeerde bediening en letsels.
- **Laat het elektrische apparaat uitsluitend door opgeleide personen gebruiken.** Jongeren mogen het elektrische apparaat uitsluitend gebruiken, als ze ouder dan 16 zijn, als dit nodig is in het kader van hun opleiding en als ze hierbij onder toezicht van een deskundige staan.
- **Controleer de aansluitkabel van het elektrische apparaat en eventuele verlengkabels regelmatig op beschadiging.** Laat deze bij beschadiging vervangen door gekwalificeerd vakpersoneel of door een geautoriseerde REMS klantenservice.

- **Gebruik uitsluitend goedgekeurde en overeenkomstig gemarkeerde verlengkabels met een voldoende grote kabeldiameter.** Gebruik verlengkabels tot een lengte van 10 m met een kabeldiameter van 1,5 mm², kabels van 10 – 30 m met een kabeldiameter van 2,5 mm².

Symboolverklaring

	WAARSCHUWING	Gevaar met een gemiddelde risicograad, dat bij niet-naleving de dood of ernstig (onherstelbaar) letsel tot gevolg kan hebben.
	VOORZICHTIG	Gevaar met een lage risicograad, dat bij niet-naleving matig (herstelbaar) letsel tot gevolg kan hebben.
	LET OP	Materiële schade, geen veiligheidsinstructie! Geen kans op letsel.
		Waarschuwing voor ontvlambare stoffen
		Neem de handleiding in acht
		Gebruiksaanwijzing; gebruikershandleiding
		Serviceaanwijzing; handleiding naslaan
		Gebruik handbescherming
		Elektrisch gereedschap voldoet aan beschermingsgraad I
		Milieuvriendelijke verwijdering
		CE-conformiteitsmarkering
		Niet geschikt voor gebruik in openlucht

1. Technische gegevens

Beoogd gebruik

WAARSCHUWING

De elektrische luchtontvochtigers/bouwdrogers **REMS Secco 50** en **REMS Secco 80** zijn bedoeld voor het drogen en ontvochtigen van ruimten, bijv. na leidingwater-schade of een overstroming, voor het ontvochtigen van mufte kelders e.a. en voor het versneld drogen van bijv. beton, metselwerk, pleister, estrik. De bedrijfsurenteller en stroomverbruikmeter zijn bedoeld voor het registreren van de bedrijfsuren en het stroomverbruik bij het drogen en ontvochtigen met **REMS Secco 50**. Voor professioneel gebruik door installateurs en in de industrie. Elk ander gebruik is oneigenlijk en daarom niet toegestaan.

1.1. Leveringsomvang

REMS Secco 50, 7,7 l condensstank, slang voor de condensatafvoer, handleiding.
REMS Secco 80, handleiding.

1.2. Artikelnummers

REMS Secco 50 set	132011
REMS Secco 80 set	132010
11,5 l Condensstank Secco 80	132100
Aansluitflens Secco 80	132101
Luchtafvoerslang Ø 200 mm, 10 m lang, Secco 80	132102
Luchtafvoerset Secco 80 (aansluitflens, luchtafvoerslang Ø 200 mm)	132104
Condensstank met pomp Secco 50	132129
Condensstank met pomp Secco 80	132121
Bedrijfsurenteller en stroommeter	132132
REMS Detect W, di-elektrische vochtmeter	132115
REMS CleanM, Machinereniger	140119

1.3. Werkgebied

	Secco 50	Secco 80
Ontvochtigingscapaciteit	≤ 50 l/24 h	≤ 80 l/24 h
Luchthoeveelheid	≥ 233 m ³ /h	≤ 850 m ³ /h
Instelbereik van de relatieve luchtvochtigheid	30–90 %	30–90 %
Compressor	Rotatie-zuigercompressor	Rotatie-zuigercompressor
Omgevingstemperatuur	+5 °C – +32 °C (41 °F – 89 °F)	+5 °C – +32 °C (41 °F – 89 °F)
Opslagtemperatuur	+5 °C – +45 °C (41 °F – 113 °F)	+5 °C – +45 °C (41 °F – 113 °F)

1.4. Elektrische gegevens

Neem het typeplaatje in acht!

Luchtontvochtiger/bouwdroger met koelmiddel R-410A/R-407C		
	220–240 V~; 50 Hz	220–240 V~; 50 Hz
	900 W; 4,1 A	1200 W; 5,3 A
	Beschermklasse I	Beschermklasse I

	Secco 50	Secco 80
Luchtontvochtiger/bouwdroger met koelmiddel R-290	220–240 V~; 50 Hz 760 W; 3,5 A Beschermklaas I	220–240 V~; 50 Hz 680 W; 3,0 A Beschermklaas I
Condensstank met pomp	100–240 V~; 50–60 Hz 12 V ==	100–240 V~; 50–60 Hz 12 V ==
Bedrijfsurenteller en stroomverbruikmeter	230 V~; 50 Hz ≤ 3680 W Beschermklaas I Beschermsgraad IP20 4,5 V ==	

1.5. Gegevens koelmiddel

Neem het typeplaatje in acht!

Koelmiddel	R-410A	R-407C
GWP	2088	1774
CO ₂ overeenkomstig	0,6682 t	1,455 t
Vulniveau	0,320 kg	0,820 kg
Bedrijfsdruk lagedrukzijde	≤ 18 bar	≤ 10 bar
Bedrijfsdruk hogedrukzijde	≤ 36 bar	≤ 25 bar
Koelmiddel	R-290	R-290
GWP	3	3
CO ₂ overeenkomstig	0,0006 t	0,0009 t
Vulniveau	0,182 kg	0,300 kg
Bedrijfsdruk lagedrukzijde	≤ 12 bar	≤ 10 bar
Bedrijfsdruk hogedrukzijde	≤ 24 bar	≤ 22 bar

1.6. Afmetingen l x b x h

385 x 320 x 595 mm (15,2" x 12,6" x 23,4")	540 x 530 x 1 040 mm (21,3" x 20,9" x 40,9")
---	---

1.7. Gewicht

21 kg (46 lbs)	51 kg (112 lbs)
----------------	-----------------

1.8. Geluids informatie

Emissiewaarde op de werkplek	L _{pA} = 57 dB (A) K = 3 dB (A)	L _{pA} = 63 dB (A) K = 3 dB (A)
------------------------------	---	---

2. Inbedrijfstelling

⚠ VOORZICHTIG

Lees en volg de nationale voorschriften voor handmatig te hanteren last-gewichten.

LET OP

REMS Secco 50, REMS Secco 80 alleen staand transporteren/opslaan. Niet neerleggen! Na het transport **REMS Secco 50, REMS Secco 80** ten minste 1 uur laten staan alvorens in gebruik te nemen.

REMS Secco 50 met koelmiddel R-290 alleen in een voldoende geventileerde ruimte met een **minimale grootte van 9 m²** gebruiken/opslaan.

REMS Secco 80 met koelmiddel R-290 alleen in een voldoende geventileerde ruimte met een **minimale grootte van 14 m²** gebruiken/opslaan.

2.1. Elektrische aansluiting

⚠ WAARSCHUWING

Neem de netspanning in acht! Vóór de aansluiting van het apparaat of de condensstank met pomp of de bedrijfsurenteller en stroomverbruikmeter dient te worden gecontroleerd of de op het typeplaatje vermelde spanning overeenkomt met de netspanning. Sluit apparaten van de beschermklasse I uitsluitend aan op contactdozen of verlengkabels met een functionerend aardcontact. Op bouwplaatsen, in vochtige omgevingen, in binnen- en buitenruimten of bij soortgelijke opstellingen, bij duurzame aansluiting op een vast gelegde leiding mag het apparaat resp. de condensstank met pomp uitsluitend op het net worden aangesloten via een aardlekschakelaar (FI-schakelaar) die de stroomtoevoer onderbreekt zodra de lekstroom naar de aarde gedurende 200 ms de 30 mA overschrijdt.

2.2. Montage van de handgreep aan het onderstel van staalbuis van de REMS Secco 80

Zie fig. 1.

2.3. Opstellen van apparaat met afvoer van het condensaat naar een externe tank resp. direct in een afvoerleiding

2.3.1. **REMS Secco 50** centraal in de te ontvochtigen ruimte met een **minimale grootte van 9 m²** op een effen ondergrond plaatsen. De minimale afstand tot de wand moet 200 mm bedragen. Deuren en ramen naar buiten sluiten. Wartelmoer (fig. 6 (19)) afschroeven. Stop (20) verwijderen. Slang naar de condensataafvoer (4) door de boring van de wartelmoer steken totdat hij de flens van de slang raakt. Wartelmoer opschroeven en vastdraaien. De slang voor de condensataafvoer (4) naar een geschikte tank leiden ofwel verbinden met een slang die direct naar een afvoerleiding loopt.

Bedrijfsurenteller (fig. 9 (7)) en stroomverbruikmeter (fig. 9 (8)) (toebehoren, art.nr. 132132).

2.3.2. **REMS Secco 80** centraal in de te ontvochtigen ruimte met een **minimale grootte van 14 m²** op een effen ondergrond plaatsen. De minimale afstand tot de wand moet 200 mm bedragen. Deuren en ramen naar buiten sluiten. De afneembare aansluitkabel uit het opbergvak (1) nemen en aansluiten. De achtergrondverlichting van het display (2) licht kort op. Boven op de klep van de condensstank (3) drukken, om deze te openen. De slang voor de condensataafvoer (4) van binnen naar buiten door het gat van de kast steken. De slang voor de condensataafvoer (4) naar een geschikte tank leiden ofwel verbinden met een slang die direct naar een afvoerleiding loopt. De schakelaar van de condensstank (5) in de richting van het symbool 'doorgestreepte tank' zetten. De klep van de condensstank (3) sluiten.

REMS Secco 80 is met een bedrijfsurenteller (7) en vanaf productiedatum 2020 (typeplaatje) met een MID-conforme stroomverbruikmeter (8) uitgerust.

2.4. Plaatsing van het apparaat met afvoer van het condensaat naar de condensstank (9) resp. de condensstank met pomp (fig. 7, 8)

2.4.1. **REMS Secco 50** centraal in de te ontvochtigen ruimte met een **minimale grootte van 9 m²** op een effen ondergrond plaatsen. De minimale afstand tot de wand moet 200 mm bedragen. Deuren en ramen naar buiten sluiten. Controleren of de wartelmoer (fig. 6 (19)) en de stop (20) gemonteerd zijn. Monteer deze indien nodig. Bij het gebruik van de condensstank met pomp Secco 50 (toebehoren artikelnr. 132129) slang voor de condensataafvoer aan aansluitstuk (fig. 7 (21)) van de pomp bevestigen. Condensstank (9) verwijderen. Condensstank met pomp Secco 50 erin schuiven. Laat de condenspomp niet droog lopen.

Bedrijfsurenteller (fig. 9 (7)) en stroomverbruikmeter (fig. 9 (8)) (toebehoren, art.nr. 132132).

2.4.2. **REMS Secco 80** centraal in de te ontvochtigen ruimte met een **minimale grootte van 14 m²** op een effen ondergrond plaatsen. De minimale afstand tot de wand moet 200 mm bedragen. Deuren en ramen naar buiten sluiten. De afneembare aansluitkabel uit het opbergvak (1) nemen en aansluiten. De achtergrondverlichting van het display (2) licht kort op. Boven op de klep van de condensstank (3) drukken om deze te openen. Bij het gebruik van de condensstank met pomp Secco 80 (toebehoren artikelnr. 132121) de slang voor de condensataafvoer door de boring van de behuizing van buitenaf naar binnen steken en vervolgens aan het aansluitstuk (fig. 8 (21)) van de condensstank bevestigen. Condensstank (9) (toebehoren artikelnr. 132100) resp. condensstank met pomp Secco 80 (toebehoren artikelnr. 132121) in het vak plaatsen (fig. 5), zodat de ruiter van de vlotter zich binnen de beugel van de fotocelbewaking (10) bevindt. De slang voor de condensataafvoer (4) in de opening van de 11,5l-condensstank steken. De schakelaar van de condensstank (5) in de richting van het symbool 'niet doorgestreepte tank' zetten. De klep van de condensstank (3) sluiten. Bij het gebruik van de condensstank met pomp Secco 80 de klep van de condensstank (3) tegen de magneten plaatsen, zodat de aansluitleiding van de pomp naar buiten kan worden geleid. Laat de condenspomp niet droog lopen.

REMS Secco 80 is met een bedrijfsurenteller (7) en vanaf productiedatum 2020 (typeplaatje) met een MID-conforme stroomverbruikmeter (8) uitgerust.

2.5. Luchtafvoerset Secco 80 gebruiken (toebehoren, artikelnr. 132104)

De afvoerlucht kan met de luchtafvoerslang (11) worden gebruikt voor het verdelen van de afvoerlucht in de ruimte, voor het ontvochtigen van holle ruimten, bijv. boven een verlaagd plafond, en voor het aanvullend aanblazen van natte oppervlakken. De aansluitflens (12) met de 4 bijgeleverde schroeven op de **REMS Secco 80** bevestigen (fig. 2). De luchtafvoerslang (11) op de kraag van de aansluitflens schuiven en met een spanband bevestigen. Voor het ophangen/bevestigen van de luchtafvoerslang zijn bevestigingsringen aangebracht.

3. Bedrijf

Een luchtontvochtiger/bouwdroger kan meerdere weken in beslag nemen, voor het vocht uit bijv. beton, metselwerk, pleister of estrik is verwijderd. Daarbij kan de omgevingstemperatuur licht oplopen. Voor de aanvullende controle van de luchtvochtigheid een hygrometer gebruiken.

3.1. **REMS Secco 50** met de aan-/uitknop (fig. 6 (13)) inschakelen. De ventilator start. Met de knop 'ventilatorsnelheid' (22) kunt u kiezen tussen twee snelheidsstanden. De gekozen ventilatorsnelheid wordt door middel van de leds (23) aangegeven. De indicator 'temperatuur/tijdschakelklok' (24) toont de actueel gemeten temperatuur. Met de knop 'temperatuureenheid' (25) kan de temperatuureenheid 'graden Celsius' of 'graden Fahrenheit' worden gekozen. De indicator 'luchtvochtigheid' (14) toont de actueel gemeten relatieve luchtvochtigheid. Het apparaat is standaard ingesteld op 60 % relatieve luchtvochtigheid. Met de beide knoppen (15) de gewenste luchtvochtigheid tussen 30 - 90 % instellen. Met een korte druk op de knop wordt de waarde 5 % veranderd; daarbij knippert de indicator voor de luchtvochtigheid (14). Na het instellen verandert de luchtvochtigheidsindicator (14) automatisch en wordt weer de momenteel gemeten relatieve luchtvochtigheid weergegeven. Het apparaat regelt de luchtvochtigheid van de te ontvochtigen ruimte en wordt bij het bereiken

van de ingestelde luchtvochtigheid uitgeschakeld. Indien de luchtvochtigheid van de ruimte stijgt, wordt het apparaat weer ingeschakeld. De ingestelde luchtvochtigheid van 30 % staat voor een continu bedrijf, het apparaat ontvochtigt in de regel voortdurend. Bij afvoer van het condensaat naar de condensstank (9) wordt het apparaat uitgeschakeld zodra de condensstank vol is. In dat geval knippert de led van de condensstank (6) en klinkt eenmalig een akoestisch signaal. Condensstank legen en terugplaatsen. De ontvochtiging wordt voortgezet. Voor het legen van de condensstank hoeft het apparaat niet te worden uitgeschakeld. Bij het gebruik van de condensstank met pomp Secco 50 (toebehoren artikelnr. 132129) wordt de condensstank geleegd door de pomp.

REMS Secco 50 kan worden ingesteld op een bedrijfstijd van 1 – 24 uur. Daarvoor de knop 'tijdschakelklok' (26) indrukken. De indicator 'temperatuur/bedrijfstijd' (24) knippert. Tijdens het knipperen van de indicator met de knoppen (15) de gewenste bedrijfstijd instellen. Door het indrukken van de knop wordt de waarde met 1 gewijzigd. De led tijdschakelklok (27) brandt als de tijdschakelklok ingeschakeld is. Na afloop van de ingestelde bedrijfstijd schakelt **REMS Secco 50** uit. Bij de instelling '00' is de tijdschakelklok gedeactiveerd.

Dankzij de geheugenfunctie van de **REMS Secco 50** blijft de ingestelde waarde van de luchtvochtigheid ook na een stroomuitval behouden. Het apparaat zet daarna automatisch de ontvochtiging voort met de eerder ingestelde waarde. Ter beveiliging van de compressor wordt deze ca. 3 minuten vertraagd ingeschakeld, terwijl de ventilator onmiddellijk inschakelt.

LET OP

Bij de afvoer van het condensaat naar een externe tank moet er in ieder geval voor worden gezorgd dat deze tank regelmatig wordt geleegd en dat de slang voor de condensaatafvoer (4) afhellend naar de tank loopt. Bij een directe condensaatafvoer met een slang naar een afvoerleiding moet de slang eveneens afhellend worden gelegd. Slangen voor de condensaatafvoer niet knikken. Wanneer hierop niet wordt gelet, loopt het condensaat in de condensstank.

De omvang van de condensvorming wordt beïnvloed door de temperatuur en luchtvochtigheid van de lucht in de ruimte. Richtcijfers bij continu bedrijf:

30 °C (86 °F): 80 % RV = ca. 50 liter/dag, 60 % RV = ca. 24 liter/dag
 20 °C (68 °F): 80 % RV = ca. 24 liter/dag, 60 % RV = ca. 14 liter/dag
 15 °C (59 °F): 80 % RV = ca. 16 liter/dag, 60 % RV = ca. 10 liter/dag
 10 °C (50 °F): 80 % RV = ca. 10 liter/dag, 60 % RV = ca. 7 liter/dag
 (RV = relatieve luchtvochtigheid)

Na de ontvochtiging kunnen waterresten uit de slang voor de condensaatafvoer (4) lopen.

- 3.2. **REMS Secco 80** met de aan-/uitknop (13) inschakelen. Op het display (2) verschijnen kortstondig alle symbolen en vervolgens de momenteel gemeten relatieve luchtvochtigheid (14). Het apparaat is standaard ingesteld op 60 % relatieve luchtvochtigheid. Met de beide knoppen (15) de gewenste luchtvochtigheid tussen 30 - 90 % instellen. Met een korte druk op de knop wordt de waarde 1 % veranderd; voor een snellere verstelling, de knop langer ingedrukt houden. Na het instellen verandert de luchtvochtigheidsindicator (14) op het display (2) automatisch en wordt weer de momenteel gemeten relatieve luchtvochtigheid weergegeven. Het apparaat regelt de luchtvochtigheid van de te ontvochtigen ruimte en wordt bij het bereiken van de ingestelde luchtvochtigheid uitgeschakeld. Indien de luchtvochtigheid van de ruimte stijgt, wordt het apparaat weer ingeschakeld. Voor continu bedrijf de luchtvochtigheid met de knoppen (15) op < 30 % instellen, tot de luchtvochtigheidsindicator (14) 'CO' aangeeft. Bij continu bedrijf valt de regeling van de luchtvochtigheid weg en ontvochtigt het apparaat permanent. Bij gebruik van de condensstank (9) (toebehoren, artikelnr. 132100) wordt het apparaat uitgeschakeld, zodra de condensstank vol is. Dan verschijnt op het display (2) het symbool 'condensstank' (6) en 'E4' en is met regelmatige tussenpozen een akoestisch signaal te horen. Condensstank legen en weer terugplaatsen (fig. 5). De ontvochtiging wordt voortgezet. Voor het legen van de condensstank hoeft het apparaat niet te worden uitgeschakeld. Bij het gebruik van de condensstank met pomp Secco 80 (toebehoren artikelnr. 132121) wordt de condensstank geleegd door de pomp.

Dankzij de geheugenfunctie van de **REMS Secco 80** blijft de ingestelde waarde van de luchtvochtigheid ook na een stroomuitval behouden. Het apparaat zet daarna automatisch de ontvochtiging/droging met de voorheen ingestelde waarde voort. Ter beveiliging van de compressor wordt deze ca. 3 minuten vertraagd ingeschakeld. Hierbij knippert het symbool 'compressor' (16) op het display (2); de ventilator daarentegen start direct.

LET OP

Bij de afvoer van het condensaat naar een externe tank moet er in ieder geval voor worden gezorgd dat deze tank regelmatig wordt geleegd en dat de slang voor de condensaatafvoer (4) afhellend naar de tank loopt. Bij een directe condensaatafvoer met een slang naar een afvoerleiding moet deze slang eveneens afhellend worden gelegd. Bovendien controleren of de slang voor de condensaatafvoer (4) in de opening van de condensstank (9) zit. Slangen voor de condensaatafvoer niet knikken. Indien dit niet in acht wordt genomen, loopt de condens over de rand van de opvangbak in het apparaat en zo op de vloer.

De omvang van de condensvorming wordt beïnvloed door de temperatuur en luchtvochtigheid van de lucht in de ruimte. Richtcijfers bij continu bedrijf:

30 °C (86 °F): 80 % RV = ca. 80 liter/dag, 60 % RV = ca. 40 liter/dag
 20 °C (68 °F): 80 % RV = ca. 40 liter/dag, 60 % RV = ca. 22 liter/dag
 15 °C (59 °F): 80 % RV = ca. 28 liter/dag, 60 % RV = ca. 16 liter/dag
 10 °C (50 °F): 80 % RV = ca. 16 liter/dag, 60 % RV = ca. 11 liter/dag
 (RV = relatieve luchtvochtigheid)

Na de ontvochtiging kunnen waterresten uit de slang voor de condensaatafvoer (4) lopen.

4. Service

Ongeacht het hieronder beschreven onderhoud wordt aanbevolen om het elektrische apparaat ten minste één keer per jaar naar een geautoriseerde REMS klantenservice te brengen voor een inspectie en herhaalde controle van het elektrische apparaat. In Duitsland is zo'n herhaalde controle van elektrische apparaten volgens DIN VDE 0701-0702 verplicht en volgens het ongevalpreventievoorschrift DGUV-voorschrift 3 'Elektrische installaties en bedrijfsmiddelen' ook voor mobiele elektrische bedrijfsmiddelen voorgeschreven. Daarnaast dienen de voor de plaats van inzet geldende nationale veiligheidsbepalingen, regels en voorschriften in acht genomen en gevolgd te worden.

4.1. Onderhoud

⚠ WAARSCHUWING

Vóór onderhoudswerkzaamheden altijd de netstekker uittrekken!

Reinig het apparaat regelmatig, vooral als het gedurende een langere periode niet wordt gebruikt. Het apparaat vorstvrij opslaan. Condensstank (9) en condensstank met pomp legen en reinigen.

Regelmatig luchtfilter (fig. 6 (28)) van **REMS Secco 50** reinigen. Luchtfilter in pijlrichting verwijderen. De filter met een geschikte stofzuiger of onder stromend water reinigen. Indien nodig de luchtfilter vervangen. De luchtfilter voor hernieuwde montage laten drogen.

Regelmatig luchtfiltermat van **REMS Secco 80** reinigen. Hiervoor de klep van de luchtfilter (fig. 3 (17)) opentrekken; deze is met een magneet bevestigd. De draadstaven eruit trekken, de luchtfiltermat en de klep van de luchtfilter (17) met een geschikte stofzuiger of onder stromend water reinigen. Indien nodig de luchtfiltermat vervangen.

Reinig kunststof onderdelen (bijv. de kast) uitsluitend met de machinereniger REMS CleanM (art.nr. 140119) of met milde zeep en een vochtige doek. Gebruik geen huishoudelijke reinigingsmiddelen. Deze bevatten allerlei chemicaliën die kunststof onderdelen kunnen beschadigen. Gebruik voor de reiniging in geen geval benzine, terpentijnolie, thinner of dergelijke producten.

Zorg ervoor dat vloeistoffen nooit op of binnen in het apparaat kunnen terechtkomen.

4.2. Inspectie/reparatie

⚠ WAARSCHUWING

Voor onderhouds- en reparatiewerkzaamheden moet de netstekker worden uitgetrokken! Deze werkzaamheden mogen uitsluitend door gekwalificeerd vakpersoneel worden uitgevoerd.

Het vullen of verrichten van inspectie- en reparatiewerkzaamheden bij een koelaggregaat met het brandbare koelmiddel R-290 zijn niet toegestaan. Voor het vullen en voor inspectie- en reparatiewerkzaamheden aan koelaggregaten met een brandbaar koelmiddel zijn een speciale inrichting van de werkomgeving en een speciale opleiding van het servicepersoneel vereist. Het naleven van deze veiligheidsregel vermindert de kans op materiële schade en letsel.

5. Storingen

5.1. **Storing:** De machine loopt niet aan.

Oorzaak:

- Aansluitkabel defect.
- Apparaat defect.
- De aan het apparaat ingestelde luchtvochtigheid is hoger dan de luchtvochtigheid van de ruimte.
- **REMS Secco 50:** condensstank (9) is niet helemaal ingeschoven.
- **REMS Secco 80:** 11,5 l-condensstank (9) (toebehoren, art.nr. 132100) werd verkeerd in **REMS Secco 80** geplaatst.
- **REMS Secco 80:** Schakelaar condensstank (5) verkeerd ingesteld.

Oplossing:

- De aansluitleiding laten vervangen door gekwalificeerd vakpersoneel of een geautoriseerde REMS-klantenservice (**REMS Secco 50**). Aansluitleiding vervangen. (**REMS Secco 80**).
- Het apparaat door een geautoriseerde REMS klantenservice laten controleren/repareren.
- Geen ontvochtiging vereist of de instelling van de luchtvochtigheid aan het apparaat corrigeren, zie 3. Bedrijf.
- Condensstank tot aan de aanslag inschuiven.
- Zie 2.4.2
- Zie 2.3.2 en 2.4.2

5.2. **Storing:** Bij het bereiken van de aan het apparaat ingestelde luchtvochtigheid wordt deze niet in- resp. uitgeschakeld.

Oorzaak:

- De regeling schakelt het apparaat pas in/uit, wanneer de luchtvochtigheid de ingestelde luchtvochtigheid met 3% over-/onderschrijdt (**REMS Secco 80**).
- Continubedrijf is ingesteld.

Oplossing:

- Afwachten of de instelling van de luchtvochtigheid aan het apparaat corrigeren, zie 3.
- Bedrijfswijze wijzigen, zie 3.

5.3. **Storing:** Apparaat schakelt uit terwijl de aan het apparaat ingestelde luchtvochtigheid nog niet bereikt is.

Oorzaak:

- Bij lagere omgevingstemperatuur en/of bij continubedrijf kan aan het aggregaat bevroering ontstaan. Bij **REMS Secco 50** brand de led 'bevroering' (fig. 6 (18)). Bij **REMS Secco 80** wordt het symbool 'bevroering' (18) op het display (2) weergegeven.

Oplossing:

- Bij **REMS Secco 50** loopt de ventilator door, maar schakelt de compressor uit. Nadat het ijs ontdooid is, schakelt de compressor weer in. De led 'bevroering' dooft en de ontvochtiging/droging wordt voortgezet. **REMS Secco 80** is uitgerust met een automatisch ontdooisysteem met heet gas. Dit wordt door het apparaat geregeld. Het apparaat start de ontvochtiging/droging na het ontdooien automatisch; het symbool 'bevroering' (18) gaat weer uit. Indien de bevroering binnen een korte tijd herhaaldelijk optreedt, de **REMS Secco 80** uitschakelen. Wachten tot het ijs volledig ontdooid is. Vervolgens de ontvochtiging/droging voortzetten.
- De aansluitleiding laten vervangen door gekwalificeerd vakpersoneel of een geautoriseerde REMS-klantenservice (**REMS Secco 50**). Aansluitleiding vervangen (**REMS Secco 80**).
- Het apparaat door een geautoriseerde REMS klantenservice laten controleren/repareren.

- Aansluitleiding defect.

- Apparaat defect.

5.4. **Storing:** Ontvochtigingsvermogen neemt af.

Oorzaak:

- Luchtfiler (fig. 6 (28)) resp. luchtfilermat/klep luchtfiler (fig. 3 (17)) verontreinigd.
- Door het gebruik van het apparaat wordt de luchtvochtigheid vermindert, waardoor ook de condensathoeveelheid daalt.

Oplossing:

- Onderdelen reinigen/vervangen, zie 4.1. Onderhoud.
- Controleren of de ontvochtiging/droging kan worden ingesteld.

5.5. **Storing:** Bij **REMS Secco 80** verschijnen foutmeldingen E1 of E3 op het display (2).

Oorzaak:

- De luchtvochtigheid van de ruimte ligt buiten het meetbereik $\leq 30\%$ resp. $\geq 90\%$ van **REMS Secco 80**.
- Sensor voor meting van de luchtvochtigheid is defect.

Oplossing:

- Apparaat op continubedrijf zetten, zie 3. Bedrijf.
- Het apparaat door een geautoriseerde REMS klantenservice laten controleren/repareren.

5.6. **Storing:** Bij **REMS Secco 80** verschijnen foutmeldingen E2 of E5 op het display (2).

Oorzaak:

- Sensor voor temperatuurcontrole van de compressor is defect.

Oplossing:

- Het apparaat door een geautoriseerde REMS klantenservice laten controleren/repareren.

5.7. **Storing:** Bij **REMS Secco 80** verschijnt foutmelding E4 op het display (2).

Oorzaak:

- 11,5 l-condensstank (9) (toebehoren, art.nr. 132100) is vol.
- Schakelaar condensstank (5) verkeerd ingesteld.

Oplossing:

- 11,5 l-condensstank legen.
- Zie 2.3. en 2.4.

5.8. **Storing:** **REMS Secco 50:** Led condensstank (6) knippert.

Oorzaak:

- Condensstank (9) is vol.

Oplossing:

- Condensstank legen.

5.9. **Storing:** **REMS Secco 50:** Led 'bevroering' (18) knippert of brandt constant, hoewel geen bevroering aan de compressor is ontstaan.

Oorzaak:

- Het apparaat is defect.

Oplossing:

- Het apparaat door een geautoriseerde REMS-klantenservice laten controleren/repareren.

6. Verwijdering

REMS Secco 50 en het koelmiddel R-410A resp. R-290, **REMS Secco 80** en het koelmiddel R-407C resp. R-290, de condenstank met pomp Secco 50, de condenstank met pomp Secco 80, de bedrijfsurenteller en stroomverbruikmeter inclusief batterijen mogen na de gebruiksduur niet met het huisvuil worden afgevoerd. Deze moeten in overeenstemming met de wettelijke voorschriften worden verwijderd.

7. Fabrieksgarantie

De garantietijd bedraagt 12 maanden vanaf de overhandiging van het nieuwe product aan de eerste gebruiker. Het tijdstip van de overhandiging dient te worden bewezen aan de hand van het originele aankoopbewijs, waarop de koopdatum en productnaam vermeld moeten zijn. Alle defecten die tijdens de garantieperiode optreden en die aantoonbaar aan fabricage- of materiaalfouten te wijten zijn, worden gratis verholpen. Door deze garantiewerkzaamheden wordt de garantieperiode voor het product niet verlengd of vernieuwd. Schade die te wijten is aan natuurlijke slijtage, onvakkundige behandeling of misbruik, niet-naleving van bedrijfsvoorschriften, ongeschikte bedrijfsmiddelen, buitensporige belasting, oneigenlijk gebruik, eigen ingrepen of ingrepen door derden of aan andere oorzaken waar REMS niet verantwoordelijk voor is, is van de garantie uitgesloten.

Garantiewerkzaamheden mogen uitsluitend door een geautoriseerde REMS klantenservice worden uitgevoerd. Reclamaties worden uitsluitend erkend, indien het product zonder voorafgaande ingrepen, in niet-gedemonteerde toestand bij een geautoriseerde REMS klantenservice wordt ingeleverd. Vervangen producten en onderdelen worden eigendom van REMS.

De kosten voor de verzending naar en van de klantenservice zijn voor rekening van de gebruiker.

Een overzicht van de REMS klantenservices kan op internet worden geraadpleegd onder www.rems.de. Voor landen die niet in deze lijst zijn opgenomen, dient het product te worden ingeleverd bij het SERVICE-CENTER, Neue Rommelshäuser Straße 4, 71332 Waiblingen, Deutschland. De wettelijke rechten van de gebruiker, met name de garantierechten tegenover de verkoper in het geval van gebreken, de rechten bij opzettelijk plichtsverzuim en de rechten op basis van de productaansprakelijkheid, worden door deze garantie niet beperkt.

Voor deze garantie is het Duitse recht van toepassing met uitsluiting van de verwijzingsbepalingen van het Duits internationaal privaatrecht en met uitsluiting van het Verdrag der Verenigde Naties inzake internationale koopovereenkomsten betreffende roerende zaken (CISG). De garantieggever van deze wereldwijd geldende fabrieksgarantie is REMS GmbH & Co KG, Stuttgarter Str. 83, 71332 Waiblingen, Deutschland.

8. Onderdelenlijsten

Onderdelenlijsten vindt u op www.rems.de → Downloads → Parts lists.

Översättning av originalbruksanvisningen

Fig. 2–9

1 Förvaringsfack för avtagbar anslutningsledning	14 Indikering luftfuktighet
2 Display	15 Knappar
3 Lucka kondensvatten behållare	16 Symbol kondensator
4 Slang för kondensvatten avledning	17 Lucka luftfilter
5 Brytare kondensvatten avledning	18 Lysdiod/Symbol isbildning
6 Lysdiod/Symbol kondensvatten behållare	19 Kopplingsmutter
7 Driftrimmesräknare	20 Propp
8 Strömförbrukningsmätare	21 Anslutningsstuts
9 Kondensvatten behållare	22 Knapp fläkthastighet
10 Fotocell	23 Lysdioder fläkthastighet
11 Frånluftsslang (tillbehör)	24 Indikering temperatur/timer
12 Anslutningsfläns (tillbehör)	25 Knapp temperaturenhet
13 Knapp på/av	26 Knapp timer
	27 Lysdiod timer
	28 Luftfilter

Allmänna säkerhetsanvisningar för elverktyg

⚠ VARNING

Läs alla säkerhetsanvisningar, instruktioner, illustrationer och tekniska data som detta elverktyg är försett med. Om du ignorerar följande instruktioner kan elektrisk stöt, brand och/eller svåra personskador bli resultatet.

Spara alla säkerhetsanvisningar och instruktioner för framtida bruk.

Begreppet "Elverktyg" som används i säkerhetsanvisningarna avser nätdrivna elektriska verktyg (med nätkabel) eller elektriska verktyg drivna med uppladdningsbara batterier (utan nätkabel).

1) Arbetsplatssäkerhet

- Håll arbetsområdet rent och väl belyst. Oordning eller obelysta arbetsområden kan leda till olyckor.
- Arbeta inte med elverktyget i explosionsfarlig miljö där det finns brännbara vätskor, gaser eller damm. Elverktyg alstrar gnistor som kan tända eld på damm eller ångor.
- Håll barn och andra personer på avstånd under arbetet med elverktyget. Om du distraheras kan du tappa kontrollen över elverktyget.

2) Elektrisk säkerhet

- Elverktygets anslutningskontakt måste passa i kontaktuttaget. Det är inte tillåtet att göra några som helst ändringar på kontakten. Använd inga adapterkontakter tillsammans med elverktyg som är jordade. Oförändrade kontakter och passande kontaktuttag minskar risken för elektrisk stöt.
- Undvik kroppskontakt med jordade ytor som de som finns på rör, värmeaggregat, spisar och kylskåp. Det finns en förhöjd risk för elektrisk stöt när din kropp är jordad.
- Håll elverktyg borta från regn och fukt. Om det tränger in vatten i ett elverktyg ökar risken för elektrisk stöt.
- Använd inte anslutningskabeln för att bära elverktyget, hänga upp det eller för att dra ut kontakten ur kontaktuttaget. Håll anslutningskabeln på avstånd från värme, olja, vassa kanter eller rörliga delar. Skadade eller intrasslade anslutningskablar ökar risken för elektrisk stöt.
- Om du använder ett elverktyg utomhus får du endast använda förlängningskablar som är avsedda för utomhusbruk. Om en förlängningskabel som är avsedd för utomhusbruk används minskar risken för elektrisk stöt.
- Om det inte går att undvika att använda elverktyget i fuktig miljö ska en jordfelsbrytare användas. Risken för elektrisk stöt minskar om en jordfelsbrytare används.

3) Personers säkerhet

- Var uppmärksam, tänk på vad du gör och använd ditt sunda förnuft när du arbetar med ett elverktyg. Använd inte elverktyg om du är trött eller påverkad av droger, alkohol eller medicin. Om du är oaksam ett kort ögonblick när du använder elverktyget kan det medföra allvarliga personskador.
- Bär personlig skyddsutrustning och alltid skyddsglasögon. Om du bär personlig skyddsutrustning som filtrerande halvmask, halksäkra skyddsskor, skyddshjälm eller hörselskydd, beroende på typ av elverktyg och hur elverktyget ska användas, minskar risken för olyckor.
- Undvik oavsiktlig idrifttagning. Försäkra dig om att elverktyget är avstängt innan strömförsörjningen och/eller batteriet ansluts, du lyfter upp eller bär det. Om du har fingret på strömbrytaren när du bär elverktyget, eller har startat elverktyget när det ansluts till strömförsörjningen kan det leda till olyckor.
- Avlägsna inställningsverktyg eller skruvnycklar innan du sätter på elverktyget. Ett verktyg eller en nyckel som befinner sig i en roterande del på elverktyget kan medföra skador.
- Undvik onormal kroppshållning. Se till att du står stadigt och alltid håller balansen. På så sätt har du bättre kontroll över elverktyget när det uppstår oväntade situationer.
- Bär lämpliga kläder. Bär inte löst sittande kläder eller smycken. Håll hår och kläder borta från rörliga delar. Löst sittande kläder, smycken eller långt hår kan fastna i rörliga delar.
- Om det är möjligt att montera dammuppsugnings- och uppfångningsanordningar ska de anslutas och användas riktigt. Genom att använda en dammuppsugning minskar risken för skador till följd av damm.

h) Invagga inte dig själv i falsk säkerhet och ignorera inte säkerhetsreglerna för elverktyg, även om du efter längre användning är väl förtrogen med elverktyget. Oförsiktigt handlande kan inom bråkdelar av en sekund leda till allvarliga personskador.

4) Användning och behandling av elverktyget

- Överbelasta inte elverktyget. Använd det elverktyg som är lämpligt för det arbete du tänker utföra. Med ett lämpligt elverktyg arbetar du bättre och säkrare inom det angivna effektområdet.
 - Använd inte elverktyget om strömbrytaren är defekt. Ett elverktyg som inte längre kan startas och stängas av är farligt och måste repareras.
 - Dra ut kontakten ur eluttaget och/eller ta bort ett avtagbart batteri innan du gör inställningar på verktyget, byter ut tillbehörsdelar eller lägger undan elverktyget. Denna försiktighetsåtgärd förhindrar att elverktyget startas oavsiktligt.
 - Förvara elverktyg som inte används utom räckhåll för barn. Låt inte personer som inte känner till hur elverktyget fungerar eller som inte har läst dessa anvisningar använda elverktyget. Elverktyg är farliga om de används av oerfarna personer.
 - Vårda elverktyg och använd tillbehör med omsorg. Kontrollera att rörliga delar fungerar felfritt och inte klämmer någonstans, om delar har gått sönder eller är så skadade att de har en negativ inverkan på elverktygets funktion. Låt reparera skadade delar innan du använder elverktyget. Många olyckor beror på att elverktyg underhålls dåligt.
 - Håll skärverktyg vassa och rena. Noggrant rengjorda skärverktyg med vassa skärkanter kläms fast mindre ofta och är lättare att styra.
 - Använd elverktyg, använd tillbehör, arbetsverktyg osv. i enlighet med dessa anvisningar. Ta hänsyn till arbetsvillkoren och den aktivitet som utförs. Om elverktyg används på annat sätt än det de är avsedda för kan det uppstå farliga situationer.
 - Håll handtag och greppytor torra, rena och fria från olja och fett. Glatta handtag och greppytor förhindrar säker hantering och kontroll över elverktyget i oväntade situationer.
- 5) Service
- Låt endast kvalificerad fackpersonal reparera ditt elverktyg och endast med originalreservdelar. Därmed säkerställs att elverktyget förblir säkert.

Säkerhetsanvisningar för elektrisk luftavfuktare/ byggmaskin

⚠ VARNING











Läs alla säkerhetsanvisningar, instruktioner, illustrationer och tekniska data som detta elverktyg är försett med. Om du ignorerar följande instruktioner kan elektrisk stöt, brand och/eller svåra personskador bli resultatet.

Spara alla säkerhetsanvisningar och instruktioner för framtida bruk.

- Vid termisk sönderdelning av köldmedlet (t.ex. brand) bildas mycket giftiga och frätande ångor! Risk för förgiftning.
- Öppna aldrig köldmedelskretsen.
- REMS Secco 50 med kylmedel R-410A, REMS Secco 80 med kylmedel R-407C i slutet kretslopp. Om kylmedel tränger ut ur en skadad apparat (t.ex. brott på en köldmedelsslang) ska följande beaktas:
 - efter inandning: Ta ut den berörda personen i friska luften och låt hen vila. Ge konstgjord andning vid andningsstillestånd. Tillkalla läkare.
 - efter kontakt med huden: Tina upp resp. torka av utsatta hudpartier med en stor mängd varmt vatten.
 - efter kontakt med ögonen: Skölj ögonen noggrant under minst 10 minuter med en stor mängd rent vatten. Uppsök läkare.
 - om kylmedel har svalts: Framkalla inte kräkning. Skölj ur munnen med vatten drick ett glas vatten. Uppsök läkare.
 - information till läkaren: Ge inte patienten något läkemedel ur gruppen efedrin/adrenalin.
- REMS Secco 50 och REMS Secco 80 med kylmedel R-290 i slutet kretslopp. Om kylmedel tränger ut ur en skadad apparat (t.ex. brott på en kylmedelsslang) ska följande beaktas:
 - efter inandning: Ta ut den berörda personen i friska luften, och låt hen vila. Ge konstgjord andning vid andningsstillestånd. Ring läkare.
 - efter kontakt med huden: Spola de utsatta kroppsställena med ljummet vatten under minst 15 minuter. Ta inte bort fastfrusna kläder. Tillkalla läkare.
 - efter kontakt med ögonen: Skölj omedelbart det berörda ögat med rikligt med vatten. Ta om möjligt ut eventuella kontaktlinser. Tillkalla läkare omedelbart.
 - Information till läkaren mögliga symptom: behandla andnöd, narkostillstånd symptomatiskt, övervaka blodcirkulationen.
- Drivlagra apparaten med kylmedel R-290 endast i tillräckligt ventilerade utrymmen med den godkända minsta storleken, 9 m² för REMS Secco 50 och 14 m² för REMS Secco 80, och utan kontinuerliga antändningskällor (t.ex. öppen låga, en påslagen gasutrustning eller en elvärmare). Vid ett kylmedelsläckage kan kylmedel samlas och bilda en brännbar gasblandning.
- Observera att kylmedlet R-290 är luktlöst. Håll öppen eld och antändningskällor borta. Vid ett kylmedelsläckage är det möjligt att en explosiv gasblandning bildas. Risk för brand och explosion.
- Använd inga föremål t.ex. värmekällor för att snabba på avfrostningsprocessen. Detta kan skada apparaten och göra att den inte längre fungerar på korrekt sätt.

- Påfyllning samt inspektions- och servicearbeten är inte tillåtet på ett kylaggregat med det brännbara kylmedlet R-290. För påfyllning och för inspektions- och servicearbeten på kylaggregat med brännbara kylmedel krävs en särskilt inrättad arbetsmiljö och en speciell utbildning av servicepersonalen. Att följa dessa säkerhetsregler minskar material- och personskador.
- Förvara apparaten så att den inte skadas. På så sätt bibehålls apparatens funktions säkerhet och risken för material- och sakskador reduceras.
- Observera säkerhetsanvisningar för kylanläggningar. Risk för personskada.
- Avfallshandtera apparaten och köldmedlet på föreskriftenligt sätt. Beakta nationella föreskrifter.
- Se till att köldmedel aldrig kommer in i avloppssystem, källarvåningar, arbetsgröpar. Köldmedelsångarna kan bilda en kvävande atmosfär.
- Stick inte in några föremål i apparaten. Det finns risk för personskador samt risk för en elektrisk stöt.
- Ställ inte några föremål på apparaten. Genom apparatens vibrationer kan föremål falla ner. Föremålen kan skadas. Risk för personskada.
- Se vid uppställningen av apparaten till att det finns en tillräcklig lufttillförsel, och att det minsta tillåtna utrymmet på 9 m² för REMS Secco 50 och 14 m² för REMS Secco 80 finns, samt att det finns ett minsta avstånd på ca 200 mm till väggen. Täck aldrig över luftöppningarna på apparaten. Detta kan leda till minskning av effekten. Apparaten kan överhettas. Det består brandrisk.
- Använd inte apparaten i lufttäta lokaler. Apparaten kan överhettas. Det består brandrisk.
- Använd inga lättantändliga ämnen t. ex. gaser, oljor samt sprayburkar med drivgas t. ex. skärvätska för gängor, färger i närheten av apparaten. Apparaten kan skadas. Det består brandrisk.
- Ställ aldrig maskinen i översvämmade lokaler. Lägg aldrig anslutningsledningen och förlängningskablar på fuktigt eller vått underlag. Det finns risk för elektrisk stöt.
- Ställ apparaten alltid enligt föreskrifterna, lodrätt på hjulen, även vid förvaring och transport. Apparaten skulle kunna skadas.
- Använd inte det samlade kondensvatten till att dricka eller till beredning av livsmedel. Det består hälsorisk.
- Använd inte maskinen om den är skadad. Risk för olycka.
- Kontrollera regelbundet att kondensvatten leds bort ordentligt. Vid längre arbetspauser stänger du av maskinen, drar ur nätkontakten och kopplar loss alla slangar. Elektriska maskiner kan innebära faror som kan orsaka sak- eller personskador om de lämnas utan uppsikt.
- Barn och personer, som på grund av sin fysiska, sensoriska eller mentala förmåga eller bristande erfarenhet eller kunskap inte är i stånd att säkert manövrera den elektriska apparaten, får inte använda den här elektriska apparaten utan uppsikt eller anvisningar av en ansvarig person. Annars finns risk för felmanövrering och personskador.
- Överlämna den elektriska apparaten endast till instruerade personer. Ungdomar får endast använda den elektriska apparaten om de är över 16 år gamla, detta krävs för att uppfylla utbildningsmål och sker under handledning av en fackutbildad person.
- Kontrollera anslutningskabeln till den elektriska apparaten liksom förlängningskablar regelbundet för att upptäcka eventuella skador. Om någon av kablarna är skadade, låt kvalificerad fackpersonal eller en auktoriserad REMS kundtjänstverkstad byta ut dem.
- Använd endast godkända förlängningskablar med motsvarande märkning med tillräckligt ledningstvärsnitt. Använd förlängningskablar upp till en längd på 10 m med ett ledningstvärsnitt 1,5 mm², på 10 – 30 m med ett ledningstvärsnitt på 2,5 mm².

Symbolförklaring

-  **VARNING** Fara med medelstor risk, som om den ej beaktas, skulle kunna ha död eller svåra personskador (irreversibla) till följd.
-  **OBSERVERA** Fara med låg risk, som om den ej beaktas, skulle kunna ha måttliga personskador (reversibla) till följd.
-  **OBS** Materialsador, ingen säkerhetsanvisning! Ingen risk för personskador.
-  Varning för brandfarliga ämnen
-  Följ bruksanvisningen
-  Bruksanvisning, instruktionsbok
-  Serviceindikering; Slå upp i bruksanvisningen
-  Använd handskydd
-  Det elektriska verktyget motsvarar skyddsklass I
-  Miljövänlig kassering
-  EG-märkning om överensstämmelse



Ej avsedd för utomhusbruk

1. Tekniska data

Ändamålsenlig användning

VARNING

De elektriska luftavfuktarna/byggtorkarna **REMS Secco 50**, **REMS Secco 80** är avsedda för torkning av rum, t.ex. efter vattenskador, översvämningar, för avfuktning av unka källarutrymmen m.m. och för snabbare torkning av t.ex. betong, murverk, puts, golvmassa. Drifttimmes- och strömförbrukningsmätaren är avsedd för registrering av drifttimmarna och strömförbrukningen vid torkning och avfuktning med **REMS Secco 50**. För yrkesmässig användning inom hantverk och industri. Alla andra användningar är inte ändamålsenliga och tillåts därför inte.

1.1. Leveransens omfattning

REMS Secco 50, 7,7 l kondensvatten behållare, slang för kondensvatten avledning, bruksanvisning.

REMS Secco 80 bruksanvisning

1.2. Artikelnummer

REMS Secco 50 sats	132011
REMS Secco 80 sats	132010
11,5 l kondensvatten behållare Secco 80	132100
Anslutningsfläns Secco 80	132101
Frånluftslang Ø 200 mm, 10 m lång, Secco 80	132102
Avfuktningssats Secco 80 (anslutningsfläns, frånluftslang Ø 200 mm)	132104
Kondensvatten behållare med pump Secco 50	132129
Kondensvatten behållare med pump Secco 80	132121
Drifttimmes- och strömförbrukningsmätare	132132
REMS Detect W, dielektrisk fuktighetsmätare	132115
REMS CleanM, Maskinrengöringsmedel	140119

1.3. Arbetsområde

	Secco 50	Secco 80
Avfuktningseffekt	≤ 50 l/24 h	≤ 80 l/24 h
Luftmängd	≥ 233 m ³ /h	≤ 850 m ³ /h
Inställningsområde för relativ luftfuktighet	30–90 %	30–90 %
Kondensator	Rotationskolvkompressor	Rotationskolvkompressor
Omgivningstemperatur	+5 °C – +32 °C (41 °F – 89 °F)	+5 °C – +32 °C (41 °F – 89 °F)
Lagringstemperatur	+5 °C – +45 °C (41 °F – 113 °F)	+5 °C – +45 °C (41 °F – 113 °F)

1.4. Elektriska data

Observera typskylten!

Luftavfuktare/byggtork med kylmedel R-410A/R-407C	220–240 V~; 50 Hz 900 W; 4,1 A Skyddsklass I	220–240 V~; 50 Hz 1200 W; 5,3 A Skyddsklass I
Luftavfuktare/byggtork med kylmedel R-290	220–240 V~; 50 Hz 760 W; 3,5 A Skyddsklass I	220–240 V~; 50 Hz 680 W; 3,0 A Skyddsklass I
Kondensvatten behållare med pump	100–240 V~; 50–60 Hz 12 V ==	100–240 V~; 50–60 Hz 12 V ==
Drifttimmes- och strömförbrukningsmätare	230 V~; 50 Hz ≤ 3680 W Skyddsklass I Skyddsklass IP20 4,5 V ==	

1.5. Data köldmedel

Observera typskylten!

Köldmedel	R-410A	R-407C
GWP	2088	1774
CO ₂ motsv.	0,6682 t	1,455 t
Påfyllningsmängd	0,320 kg	0,820 kg
Driftstryck lågtryckssidan	≤ 18 bar	≤ 10 bar
Driftstryck högtryckssidan	≤ 36 bar	≤ 25 bar
Köldmedel	R-290	R-290
GWP	3	3
CO ₂ motsv.	0,0006 t	0,0009 t
Påfyllningsmängd	0,182 kg	0,300 kg
Driftstryck lågtryckssidan	≤ 12 bar	≤ 10 bar
Driftstryck högtryckssidan	≤ 24 bar	≤ 22 bar

1.6. Mått L x B x H	Secco 50	Secco 80
	385 x 320 x 595 mm (15,2" x 12,6" x 23,4")	540 x 530 x 1 040 mm (21,3" x 20,9" x 40,9")
1.7. Vikt	21 kg (46 lbs)	51 kg (112 lbs)
1.8. Bullerinformation		
Arbetsplatsbetingat Emissionsvärde	L _{PA} = 57 dB (A) K = 3 dB (A)	L _{PA} = 63 dB (A) K = 3 dB (A)

2. Idrifttagning

⚠ OBSERVERA

Observera och följ nationella föreskrifter för manuellt hanterade lastvikter.

OBS

Transportera/förvara **REMS Secco 50/REMS Secco 80** endast stående. Lägg inte ner den! Efter transport, låt **REMS Secco 50/REMS Secco 80**, stå minst 1 timme före idrifttagning.

REMS Secco 50 med kylmedel R-290 får endast drivas/lagras i tillräckligt ventilerade utrymmen med en **minsta storlek på 9 m²**.

REMS Secco 80 med kylmedel R-290 får endast drivas/lagras i tillräckligt ventilerade utrymmen med en **minsta storlek på 14 m²**.

2.1. Elektrisk anslutning

⚠ VARNING

Beakta nätspänningen! Innan maskinen resp. kondensvattenbehållaren med pump resp. drifttimmes- och strömförbrukningsmätaren ansluts måste man kontrollera om spänningen som anges på typskylten motsvarar nätspänningen. Anslut maskiner i skyddsklass I endast till eluttag/förlängningsladdar med funktionsduglig skyddskontakt. På byggarbetsplatser, i fuktig omgivning, inom- och utomhus eller på jämförbara uppställningsplatser, vid konstant anslutning till en fast dragen ledning, får maskinen resp. kondensvatten behållaren med pump endast drivas från nätet via en FI-brytare (felströmsskydds brytare) som avbryter energitillförseln så snart avledningsströmmen till jorden överskrider 30 mA under 200 ms.

2.2. Montering av handtaget på stälrsstativet till **REMS Secco 80**

Se Fig. 1

2.3. Uppställning av maskinen med avledning av kondensvatten till en extern behållare resp. direkt till en avloppsledning

2.3.1. **REMS Secco 50** ska placeras mitt i rummet som ska avfuktas och vilket måste ha en **minsta storlek på 9 m²** och den ska ställas upp på ett plant underlag. Minsta avståndet till väggen måste uppgå till 200 mm. Stäng dörrar och fönster utåt. Skruva loss kopplingsmuttern (Fig. 6 (19)). Ta bort proppen (20). Stick in slangen för kondensvatten avledning (4) genom hålet i kopplingsmuttern tills slangens fläns stöter emot. Skruva på kopplingsmuttern och dra åt den. Led slangen för kondensvatten avledning (4) till lämplig behållare, resp. förläng slangen som leder direkt till en avloppsledning.

Drifttimmesmätare (Fig. 9 (7)) och strömförbrukningsmätare (Fig. 9 (8)) (tillbehör art. nr. 132132).

2.3.2. **REMS Secco 80** ska placeras mitt i rummet som ska avfuktas och vilket måste ha en **minsta storlek på 14 m²** och den ska ställas upp på ett plant underlag. Minsta avståndet till väggen måste uppgå till 200 mm. Stäng dörrar och fönster utåt. Ta den avtagbara anslutningsledningen ur förvaringsfacket (1) och anslut den. Bakgrundsbelysningen på displayen (2) tänds en kort stund. Tryck upp på luckan till kondensvatten behållaren (3) för att öppna den. Stick slangen för kondensvatten avledning (4) inifrån och ut genom hålet i huset. Led slangen för kondensvatten avledning (4) till lämplig behållare, resp. förläng slangen som leder direkt till en avloppsledning. Ställ brytaren för kondensvatten behållaren (5) i riktning mot symbolen "Överkorsad behållare". Stäng luckan till kondensvatten behållaren (3).

REMS Secco 80 är utrustad med drifttimmesräknare (7) och från och med tillverkningsdatum 2020 (typskylt) med MID konform strömförbrukningsmätare (8).

2.4. Uppställning av maskinen med avledning av kondensvatten till kondensvatten behållaren (9) resp. till kondensvatten behållaren med pump (Fig. 7, 8)

2.4.1. **REMS Secco 50** ska placeras mitt i rummet som ska avfuktas och vilket måste ha en **minsta storlek på 9 m²** och den ska ställas upp på ett plant underlag. Minsta avståndet till väggen måste uppgå till 200 mm. Stäng dörrar och fönster utåt. Kontrollera att kopplingsmuttern (Fig. 6 (19)) och proppen (20) är monterade. Montera vid behov. Vid användning av kondensvatten behållare med pump Secco 50 (tillbehör art. nr. 132129) fäst slangen för kondensvatten avledning vid anslutningsstutsen (Fig. 7 (21)) på pumpen. Ta bort kondensvatten behållaren (9). Skjut in kondensvatten behållare med pump Secco 50. Låt inte pumpen gå torr.

Drifttimmesmätare (Fig. 9 (7)) och strömförbrukningsmätare (Fig. 9 (8)) (tillbehör art. nr. 132132).

2.4.2. **REMS Secco 80** ska placeras mitt i rummet som ska avfuktas och vilket måste ha en **minsta storlek på 14 m²** och den ska ställas upp på ett plant underlag. Minsta avståndet till väggen måste uppgå till 200 mm. Stäng dörrar och fönster utåt. Ta den avtagbara anslutningsledningen ur förvaringsfacket (1) och anslut den. Bakgrundsbelysningen på displayen (2) tänds en kort stund. Tryck upp på luckan till kondensvatten behållaren (3) för att öppna den. Vid användning av kondensvatten behållare med pump Secco 80 (tillbehör art. nr. 132121) stick in slangen för kondensvatten avledning utifrån och in genom hålet i huset och fäst den vid anslutningsstutsen (Fig. 8 (21)) på kondensvatten behållare. Ställ kondensvatten behållare (9) (tillbehör art. nr. 132100) resp. kondensvatten behållare med pump Secco 80 (tillbehör art. nr. 132121) i facket (Fig. 5), så att flottörens flagga befinner sig inom ljusgrindens bygel (10). Stick slangen för kondensvatten avledning (4) i öppningen på den 11,5l stora kondensvatten behållare. Ställ brytaren för kondensvatten behållare (5) i riktning mot symbolen "Ej överkorsad behållare". Stäng luckan till kondensvatten behållaren (3). Vid användning av kondensvatten behållare med pump Secco 80 ställ kondensvatten behållarens (3) lucka mot magneterna så att pumpens anslutningsledning kan ledas ut. Låt inte pumpen gå torr.

REMS Secco 80 är utrustad med drifttimmesräknare (7) och från och med tillverkningsdatum 2020 (typskylt) med MID konform strömförbrukningsmätare (8).

2.5. Användning av avluftningsatts **Secco 80** (tillbehör, art. nr 132104)

Frånluften kan med frånluftslangen (11) användas för luftfördelning i rummet, för avfuktning av ihåliga utrymmen, t.ex. mellantak och för blåsing på våta ytor. Sätt fast anslutningsflänsen (12) med de 4 bifogade skruvarna på **REMS Secco 80** (Fig. 2). Skjut frånluftslangen (11) på anslutningsflänsens ansats och fäst med spänngördel. För upphängning/fastsättning av frånluftslangen finns fästögler monterade.

3. Drift

En luftavfuktare/byggtork kan ta flera veckor i anspråk, innan fuktigheten har dragits ur t. ex. betong, murverk, puts, golvmassa. Rumstemperaturen kan stiga något. Använd en hygrometer för extra övervakning av luftfuktigheten.

3.1. Starta **REMS Secco 50** med knappen På/Av (Fig. 6 (13)). Fläkten startar. Med knappen fläkthastighet (22) kan man välja mellan två hastighetslägen. Den valda fläkthastigheten visas med lysdioderna (23). Indikeringen temperatur/timer (24) visar den aktuella uppmätta temperaturen. Med knappen temperaturrenhet (25) kan temperaturrenheten "grader Celsius" eller "grader Fahrenheit" väljas. Indikeringen luftfuktighet (14) visar den aktuella uppmätta luftfuktigheten. Maskinen är förinställd på 60 % relativ luftfuktighet. Ställ med de båda knapparna (15) i den önskade luftfuktigheten mellan 30 – 90 %. Genom att kort trycka på knappen förändras värdet med 5 % och indikeringen luftfuktighet (14) blinkar. Efter inställningen ändrar sig indikeringen av luftfuktigheten (14) automatiskt och visar åter den aktuellt uppmätta relativa luftfuktigheten. Maskinen reglerar luftfuktigheten i det rum som ska avfuktas och stängs av när den inställda luftfuktigheten har uppnåtts. Stiger luftfuktigheten i rummet, startar maskinen igen. Den inställda luftfuktigheten på 30 % motsvarar en konstant drift, maskinen avfuktar som regel permanent. Om kondensvatten avleds till den stora kondensvatten behållaren (9) stängs maskinen av när kondensvatten behållaren är full. Då blinkar lysdioden kondensvatten behållare (6) och enda akustiskt ton ljuder. Töm kondensvatten behållaren och ställ in den igen. Avfuktningen fortsätts. Maskinen behöver inte stängas av för tömningen av kondensvatten behållaren. Vid användning av kondensvatten behållare med pump Secco 50 (tillbehör art. nr. 132129) töms kondensvatten behållaren med hjälp av pumpen.

REMS Secco 50 kan ställas in på en drifttid på 1 – 24 timmar. Tryck in knappen timer (26) för att göra inställningen. Indikeringen temperatur/drifttid (24) blinkar. Medan indikeringen blinkar ställer man in den önskade drifttiden med knapparna (15). Med en kort tryckning på knappen ändras värdet med 1 timme. Lysdioden timer (27) lyser när timern är påslagen. Efter att den inställda drifttiden har löpt ut stängs **REMS Secco 50** av. Om inställningen är "00" är timern inaktiverad.

Vid strömavbrott bibehålls det inställda värdet för luftfuktigheten genom minnesfunktionen hos **REMS Secco 50**. Maskinen fortsätter därefter automatiskt avfuktningen med det tidigare inställda värdet. För att skydda kondensorn startar denna med ca 3 minuters fördröjning, fläkten startar dock direkt.

OBS

Vid avledning av kondensvatten i en extern behållare måste man ovillkorligen ge akt på att denna töms regelbundet och att slangen för avledningen av kondensvatten (4) leds ner i behållaren med fallhöjd. Vid direkt avledning av kondensvatten med en slang i en avloppsledning, måste denna också ledas neråt med fallhöjd. Knäck inte slangar till kondensvatten avledningen. Iakttag inte detta rinner kondensvatten in i kondensvatten behållaren.

Mängden bildat kondensvatten påverkas av temperaturen och luftfuktigheten i rummets luft. Riktvärden vid konstant drift:

30 °C (86 °F): 80 % r. F. = ca 50 liter/dag, 60 % r. F. = ca 24 liter/dag
20 °C (68 °F): 80 % r. F. = ca 24 liter/dag, 60 % r. F. = ca 14 liter/dag
15 °C (59 °F): 80 % r. F. = ca 16 liter/dag, 60 % r. F. = ca 10 liter/dag
10 °C (50 °F): 80 % r. F. = ca 10 liter/dag, 60 % r. F. = ca 7 liter/Tag
(r. F. = relativ luftfuktighet)

Efter avfuktningen kan vattenrester rinna ut slangen för kondensvatten avledning (4).

3.2. Starta **REMS Secco 80** med knappen På/Av (13). I displayen (2) visas kort alla symbolerna, sedan den aktuellt uppmätta relativa luftfuktigheten (14). Maskinen är förinställd på 60 % relativ luftfuktighet. Ställ med de båda knapparna (15) in den önskade luftfuktigheten mellan 30 – 90 %. Genom att kort trycka på knappen förändras värdet med 1 %, för snabbinställning hålls knappen ner längre. Efter inställningen ändrar sig indikeringen av luftfuktigheten (14) i displayen (2) automatiskt och visar åter den aktuellt uppmätta relativa luftfuktigheten. Maskinen reglerar luftfuktigheten i det rum som ska avfuktas och stängs av när den inställda luftfuktigheten har uppnåtts. Stiger luftfuktigheten i rummet, startar maskinen igen. För konstant drift ställs luftfuktigheten in på < 30 % med knapparna (15), tills "CO" visas i indikeringen för luftfuktighet (14). Vid konstant drift utgår regleringen av luftfuktigheten, maskinen avfuktar permanent. Vid användning av kondensvatten behållaren (9) (tillbehör, art. nr 132100) stängs maskinen av när kondensvatten behållaren är full. Då visas i displayen (2) symbolen "Kondensvatten behållare" (6) och "E4" och det hörs en akustisk signal med upprepade intervall. Töm kondensvatten behållaren och ställ in den igen (Fig. 5). Avfuktningen fortsätts. Maskinen behöver inte stängas av för tömningen av kondensvatten behållaren. Vid användning av kondensvatten behållare med pump Secco 80 (tillbehör art. nr. 132121) töms kondensvatten behållaren med hjälp av pumpen.

Vid strömavbrott bibehålls det inställda värdet för luftfuktigheten genom Memory-funktionen hos **REMS Secco 80**. Apparaten fortsätter därefter automatiskt avfuktningen/torkningen med det tidigare inställda värdet. För att skydda kondensom startar denna med ca 3 minuters fördröjning. Därvid blinkar symbolen Kondensor (16) i displayen (2), fläkten startar dock genast.

OBS

Vid avledning av kondensvatten i en extern behållare måste man ovillkorligen ge akt på att denna töms regelbundet och att slangen för avledningen av kondensvatten (4) leds ner i behållaren med fallhöjd. Vid direkt avledning av kondensvatten med en slang i en avloppsledning, måste denna också ledas neråt med fallhöjd. Kontrollera dessutom om slangen för kondensvatten avledning (4) sitter i öppningen på kondensvatten behållaren (9). Knäck inte slangar till kondensvatten avledningen. Iakttag inte detta, rinner kondensvatten över uppfångningsskålens kant i apparaten och därmed på golvet.

Mängden bildat kondensvatten påverkas av temperaturen och luftfuktigheten i rummets luft. Riktvärden vid konstant drift:

30 °C (86 °F): 80 % r. F. = ca 80 liter/dag, 60 % r. F. = ca 40 liter/dag
 20 °C (68 °F): 80 % r. F. = ca 40 liter/dag, 60 % r. F. = ca 22 liter/dag
 15 °C (59 °F): 80 % r. F. = ca 28 liter/dag, 60 % r. F. = ca 16 liter/dag
 10 °C (50 °F): 80 % r. F. = ca 16 liter/dag, 60 % r. F. = ca 11 liter/dag
 (r. F. = relativ luftfuktighet)

Efter avfuktningen kan vattenrester rinna ut slangen för kondensvatten avledning (4).

5. Störningar

5.1. **Störning:** Maskinen startar inte.

Orsak:

- Anslutningsledning defekt.
- Apparat defekt.
- Den på apparaten inställda luftfuktigheten är högre än luftfuktigheten i rummet.
- **REMS Secco 50:** Kondensvatten behållaren (9) är inte helt inskjuten.
- **REMS Secco 80:** 11.5 l kondensvatten behållaren (9) (tillbehör, art. nr 132100) blev felaktigt inställd i **REMS Secco 80**.
- **REMS Secco 80:** Brytaren för kondensvatten behållaren (5) felaktigt inställd.

5.2. **Störning:** När den på maskinen inställda luftfuktigheten uppnås startar den inte eller stänger inte av.

Orsak:

- Regleringen startar/stänger av apparaten först när luftfuktigheten överskrider/underskrider den inställda luftfuktigheten med 3 % (**REMS Secco 80**).
- Konstant drift är inställd.

5.3. **Störning:** Maskinen stänger av fast den på maskinen inställda luftfuktigheten inte har uppnåtts.

Orsak:

- Vid kall omgivningstemperatur och/eller vid konstant drift kan det bildas is på aggregatet. På **REMS Secco 50** lyser lysdioden isbildning (Fig. 6 (18)). På **REMS Secco 80** visas symbolen isbildning (18) på displayen (2).

- Anslutningsledning defekt.

- Apparat defekt.

4. Underhåll

Oaktat den nedan nämnda varningen rekommenderas att elverket minst en gång om året lämnas in till en auktoriserad REMS kundtjänstverkstad för inspektion och upprepad kontroll av elektriska maskiner. I Tyskland ska en sådan upprepad kontroll av elektriska verktyg enligt DIN VDE 0701-0702 utföras och är enligt arbetarskyddsföreskriften DGUV (Deutsche Gesetzliche Unfallversicherung - Tysk lagstadgad olycksfallsförsäkring) Föreskrift 3 "Elektrisk utrustning och drivutrustning" även föreskriven för mobil elektrisk drivutrustning. Därutöver ska respektive gällande nationella säkerhetsbestämmelser, regler och föreskrifter som är tillämpliga på användningsplatsen beaktas och följas.

4.1. Underhåll

⚠ VARNING

Dra ut nätkontakten innan underhållsarbeten genomförs!

Rengör maskinen regelbundet, framför allt om den inte används under en längre tid. Lagra maskinen frostfritt. Töm och gör rent kondensvatten behållaren (9) liksom kondensvatten behållaren med pump.

Gör regelbundet rent luftfiltret (Fig. 6 (28)) i **REMS Secco 50**. Ta ur luftfiltret i pilens riktning. Gör rent det med lämplig dammsugare eller under rinnande vatten. Byt ut luftfiltret vid behov. Låt luftfiltret torka innan det monteras tillbaka.

Gör regelbundet rent luftfiltermattan i **REMS Secco 80**. Dra ut detta i luftfilterluckan (Fig. 3 (17)), den är fäst med en magnet. Dra ut trådstavarna, gör rent luftfiltermattan samt luftfilterluckan (17) med lämplig dammsugare eller under rinnande vatten. Byt ut luftfiltermattan vid behov.

Rengör plastdelar (t.ex. höljen) endast med maskinrengöringsmedlet REMS CleanM (Art. nr. 140119) eller mild tvål och fuktig trasa. Använd inga rengöringsmedel från hushållet. Dessa innehåller många gånger kemikalier som skulle kunna skada plastdelar. Använd under inga omständigheter bensin, terpentinjula, förtunning eller liknande produkter för rengöring.

Se till att vätskor aldrig hamnar inne i apparaten.

4.2. Inspektion/repairation

⚠ VARNING

Innan underhålls- och reparationsarbeten påbörjas måste nätkontakten dras ut! Dessa arbeten får endast genomföras av kvalificerad fackpersonal.

Påfyllning samt inspektions- och servicearbeten är inte tillåtet på ett kylaggregat med det brännbara kylmedlet R-290. För påfyllning och för inspektions- och servicearbeten på kylaggregat med brännbara kylmedel krävs en särskilt inrättad arbetsmiljö och en speciell utbildning av servicepersonalen. Att följa dessa säkerhetsregler minskar material- och personskador.

Åtgärd:

- Låt kvalificerad fackpersonal eller en auktoriserad REMS kundtjänstverkstad byta ut anslutningsledningen (**REMS Secco 50**). Byt anslutningsledning (**REMS Secco 80**).
- Låt en auktoriserad REMS kundtjänstverkstad kontrollera/reparera apparaten.
- Ingen avfuktning nödvändig eller korrigerar inställningen av luftfuktigheten på apparaten, se 3. Drift.
- Skjut in kondensvatten behållaren ända till anslaget.
- Se 2.4.2
- Se 2.3.2 och 2.4.2

Åtgärd:

- Vänta eller korrigerar inställningen av luftfuktigheten på apparaten, se 3.

- Ändra driftsätt, se 3.

Åtgärd:

- På **REMS Secco 50** fortsätter fläkten att gå, kompressorn stängs av. Efter att isbildningen har tinat startar kompressorn igen, lysdioden isbildning slocknar och avfuktningen/torkningen fortsätts. **REMS Secco 80** är utrustad med ett automatiskt varmgas-avfrostningssystem. Detta regleras av maskinen. Maskinen startar avfuktningen/torkningen automatiskt efter avfrostningen, symbolen isbildning (18) slocknar. Skulle isbildningen upprepas flera gånger med kort intervall, stäng av **REMS Secco 80**. Vänta tills isen har smält fullständigt. Fortsätt sedan avfuktningen/torkningen.
- Låt kvalificerad fackpersonal eller en auktoriserad REMS kundtjänstverkstad byta ut anslutningsledningen (**REMS Secco 50**). Byt anslutningsledning (**REMS Secco 80**).
- Låt en auktoriserad REMS kundtjänstverkstad kontrollera/reparera apparaten.

5.4. Störning: Avfuktningseffekten minskar**Orsak:**

- Luftfilter (Fig. 6 (28)) resp. Luftfiltermatte/lucka till luftfilter (Fig. 3 (17)) nedsmutsat.
- Genom att maskinen används reduceras luftfuktigheten, därigenom reduceras även kondensvatten mängden.

Åtgärd:

- Rengör/byt delar, se 4.1. Underhåll.
- Kontrollera om avfuktningen/torkningen kan ställas in.

5.5. Störning: På **REMS Secco 80** visas felmeddelanden E1 resp. E3 på displayen (2).**Orsak:**

- Luftfuktigheten i rummet ligger utanför mätområdet $\leq 30\%$ resp. $\geq 90\%$ för **REMS Secco 80**.
- Sensorn för mätning av luftfuktigheten är defekt.

Åtgärd:

- Ställ apparaten på konstant drift, se 3. Drift.
- Låt en auktoriserad REMS kundtjänstverkstad kontrollera/repamera apparaten.

5.6. Störning: På **REMS Secco 80** visas felmeddelanden E2 resp. E5 på displayen (2).**Orsak:**

- Sensorn för temperaturövervakning av kondensorn är defekt.

Åtgärd:

- Låt en auktoriserad REMS kundtjänstverkstad kontrollera/repamera apparaten.

5.7. Störning: På **REMS Secco 80** visas felmeddelandet E4 på displayen (2).**Orsak:**

- 11,5 l kondensvatten behållaren (9) (tillbehör, art.-nr 132100) är full.
- Brytaren för kondensvatten behållaren (5) felaktigt inställd.

Åtgärd:

- Töm den 11,5 l stora kondensvatten behållaren.
- Se 2.3. och 2.4.

5.8. Störning: **REMS Secco 50:** Lysdiod kondensvatten behållare (6) blinkar.**Orsak:**

- Kondensvatten behållaren (9) är full.

Åtgärd:

- Töm kondensvatten behållaren.

5.9. Störning: **REMS Secco 50:** Lysdioden isbildning (18) blinkar resp. lyser konstant även om det inte finns någon isbildning på kompressorn.**Orsak:**

- Maskinen defekt.

Åtgärd:

- Låt en auktoriserad REMS kundtjänstverkstad kontrollera/repamera maskinen.

6. Kassering

REMS Secco 50 och kylmedlet R-410A resp. R-290, **REMS Secco 80** och kylmedel R-407C resp. R-290, kondensvatten behållare med pump Secco 50, kondensvatten behållare med pump Secco 80, drifttimmes- och strömförbrukningsräknare får inte kastas i hushållssoporna efter att de tagits ur bruk. De måste avfallshanteras på ett korrekt sätt i enlighet med gällande föreskrifter.

7. Tillverkare-garantibestämmelser

Garantin gäller i 12 månader efter att den nya produkten levererats till den första användaren. Leveransdatumet ska bekräftas genom insändande av inköpsbeviset i original, vilket måste innehålla uppgifter om köpdatum och produktbeteckning. Alla funktionsfel som uppstår inom garantitiden och beror på tillverknings- eller materialfel åtgärdas kostnadsfritt. Genom åtgärdande av fel varken förlängs eller förnyas garantitiden för produkten. Skador på grund av normal förslitning, felaktigt handhavande eller missbruk, eller beroende på att driftsinstruktionerna inte följts, olämpligt drivmedel, överbelastning, användning för icke avsett ändamål, egna eller obehöriga ingrepp eller andra orsaker, som REMS inte har ansvar för, ingår inte i garantin.

Garantiåtaganden får bara utföras av en auktoriserad REMS kundtjänstverkstad. Reklamationer accepteras endast, om produkten lämnas till en auktoriserad REMS kundtjänstverkstad utan att ingrepp gjorts och utan att den dessförinnan tagits isär. Bytta produkter och delar övergår i REMS ägo.

Användaren står för samtliga transportkostnader.

En lista med auktoriserade REMS kundtjänstverkstad finns på Internet under www.rems.de. För länder som inte finns med på listan ska produkten lämnas in till SERVICE-CENTER, Neue Rommelshäuser Straße 4, 71332 Waiblingen, Deutschland. Denna garanti begränsar inte användarens lagliga rättigheter, i synnerhet dennes garantianspråk gentemot försäljaren på grund av brister, liksom anspråk på grund av uppsätlig pliktförsummelse och produktansvarsrättsliga anspråk.

För denna garanti gäller tysk lag under uteslutande av den tyska internationella privaträttens hänvisningsföreskrifter, liksom under uteslutande av FN:s konvention om internationella köp av varor (CISG). Garantigivare för denna över hela världen giltiga tillverkargaranti är REMS GmbH & Co KG, Stuttgartar Str. 83, 71332 Waiblingen, Deutschland.

8. Dellistor

Dellistor, se www.rems.de → Downloads → Delförteckningar.

Øversettelse av original bruksanvisning

Fig. 2-9

1 Oppbevaringsrom for avtakbar kabel	15 Knapp
2 Display	16 Symbol kompressor
3 Klaff kondensvann beholder	17 Klaff luftfilter
4 Slange kondensvann avledning	18 LED/symbol isdannelse
5 Bryter kondensvann beholder	19 Overfalsmutter
6 LED/symbol kondensvann beholder	20 Plugg
7 Driftstimeteller	21 Stuss
8 Strømforbruksmåler	22 Knapp viftehastighet
9 Kondensvann beholder	23 LED-er viftehastighet
10 Fotocelle	24 Display temperatur/tidsbryter
11 Avtrekkslange (tilbehør)	25 Knapp temperaturenhet
12 Koblingsflens (tilbehør)	26 Knapp tidsbryter
13 På-/av-knapp	27 LED tidsbryter
14 Visning luftfuktighet	28 Luftfilter

Generelle sikkerhetsinstruksjer for elektroverktøy

⚠ ADVARSEL

Les gjennom alle sikkerhetsinstruksjer, anvisninger, illustrasjoner og tekniske data som hører til dette elektroverktøyet. Feil relatert til overholdelse av de påfølgende anvisningene kan forårsake elektrisk støt, brann og/eller alvorlige personskader.

Ta vare på alle sikkerhetsinstruksjer og anvisninger for fremtidig bruk.

Begrepet "elektroverktøy", som er brukt i sikkerhetsinstruksene, refererer til nettdrevet elektroverktøy (med nettleddning) eller til batteridrevet elektroverktøy (uten nettleddning).

1) Sikkerhet på arbeidsplassen

- Sørg for at arbeidsplassen er ren og godt belyst. Uorden og dårlig belyste arbeidsområder kan føre til ulykker.
- Ikke bruk elektroverktøyet i eksplosjonsfarlige omgivelser hvor det befinner seg brennbare væsker, gasser eller støv. Elektroverktøy genererer gnister som kan antenne støv eller damp.
- Hold barn og andre personer borte fra området når elektroverktøyet er i bruk. Ved forstyrrelser kan brukeren miste kontrollen over elektroverktøyet.

2) Elektrisk sikkerhet

- Tilkoblingsstøpelet på elektroverktøyet må passe inn i stikkkontakten. Støpelet må ikke under noen omstendigheter forandres. Ikke bruk adapterstøpsler i kombinasjon med beskyttelsesjordet elektroverktøy. Uforandrede støpsler og passende stikkontakter reduserer risikoen for elektrisk støt.
- Unngå kroppskontakt med jodede overflater som rør, varmeapparater, komfyrer og kjøleskap. Det er større risiko for elektrisk støt hvis kroppen er joded.
- Hold elektroverktøyet unna regn og fuktighet. Hvis det kommer vann inn i elektroverktøyet er det større risiko for elektrisk støt.
- Ikke bruk tilkoblingsledningen til andre formål, til å bære elektroverktøyet, henge opp elektroverktøyet eller trekke støpelet ut av stikkkontakten. Hold tilkoblingsledningen unna varme, olje, skarpe kanter eller deler som er i bevegelse. Skadede eller flokete tilkoblingsledninger øker risikoen for elektrisk støt.
- Ved bruk av elektroverktøyet utendørs må det kun brukes skjøteledninger som er godkjent for utendørs bruk. Bruk av en skjøteledning som er egnet for utendørs bruk, reduserer risikoen for elektrisk støt.
- Hvis det er umulig å unngå å bruke elektroverktøyet i fuktige omgivelser, skal det brukes en feilstrøm-vernebryter. Ved bruk av en feilstrøm-vernebryter reduseres risikoen for elektrisk støt.

3) Personers sikkerhet

- Vær oppmerksom, vær forsiktig med hva du gjør og bruk sunn fornuft ved arbeider med elektroverktøyet. Ikke bruk elektroverktøyet når du er trett eller under påvirkning av narkotika, alkohol eller medikamenter. Et øyeblikks uoppmerksomhet ved bruk av elektroverktøyet kan føre til alvorlige personskader.
- Bruk personlig verneutstyr og bruk alltid vernebriller. Ved bruk av personlig verneutstyr, som støvmaske, sklisikre vernesko, beskyttelseshjelm eller hørselsvern, avhengig av elektroverktøyet type og bruksområde, reduseres risikoen for personskader.
- Unngå utilsiktet idriftsettelse. Kontrollér at elektroverktøyet er slått av før det kobles til strømforsyningen og/eller batteriet, løftes opp eller bæres. Hvis elektroverktøyet bæres med fingeren hvilende på bryteren eller hvis elektroverktøyet kobles til strømforsyningen i innkoblet tilstand, kan det forårsakes ulykker.
- Fjern innstillingsverktøy eller skrunøkler før elektroverktøyet slås på. Et verktøy eller en nøkkel som befinner seg i en roterende del av elektroverktøyet, kan føre til personskader.
- Unngå unaturlige kroppsstillinger. Sørg for at du står stødig og alltid holder balansen. På denne måten kan du kontrollere elektroverktøyet bedre i uventede situasjoner.
- Bruk egnede klær. Ikke bruk løstsittende klesplagg eller smykker. Hold hår og klesplagg unna bevegelige deler. Løstsittende klesplagg, smykker eller langt hår kan trekkes inn i bevegelige deler.

- Hvis det kan monteres støvavsug- og oppsamlingsinnretninger, må disse tilkobles og brukes riktig. Ved bruk av støvavsug reduseres de farer støv kan føre med seg.

- Ikke føel deg for sikker og ikke tilsidesett sikkerhetsreglene for elektroverktøy, selv om du etter mange gangers bruk er fortlølig med elektroverktøyet. Uaktsom håndtering kan innen brøkdeler av sekunder medføre alvorlige skader.

4) Bruk og håndtering av elektroverktøyet

- Ikke overbelast elektroverktøyet. Bruk et elektroverktøy som er egnet for arbeidet som skal utføres. Med et egnet elektroverktøy kan arbeidene utføres bedre og sikrere innenfor det oppgitte ytelsesområdet.
- Ikke bruk et elektroverktøy med defekt bryter. Et elektroverktøy som ikke kan slås på eller av, er farlig og må repareres.
- Trekk støpelet ut av stikkkontakten og/eller ta ut et avtakbart batteri før det utføres innstillinger på apparatet, deler av innsatsverktøyet skiftes eller elektroverktøyet legges bort. Disse forsiktighetstiltakene forhindrer utilsiktet oppstarting av elektroverktøyet.
- Oppbevar elektroverktøy som ikke er i bruk utilgjengelig for barn. Elektroverktøyet må ikke betjenes av personer som ikke er kjent med dette eller som ikke har lest disse anvisningene. Elektroverktøy representerer en fare hvis det brukes av uerfarne personer.
- Vedlikehold elektroverktøy og innsatsverktøy omhyggelig. Kontroller om bevegelige deler fungerer feilfritt og ikke klemmer, om deler er brukket eller skadet slik at elektroverktøyet funksjon er nedsatt. La skadede deler repareres før du bruker elektroverktøyet. Mange ulykker har sin årsak i dårlig vedlikeholdt elektroverktøy.
- Sørg for at skjæreverktøyet er skarpt og rent. Omhyggelig pleiet skjæreverktøy med skarpe skjærekanter setter seg mindre fast og er enklere å føre.
- Bruk elektroverktøy, innsatsverktøy, innsatsverktøyer osv. som er oppført i disse anvisningene. Ta hensyn til arbeidsforholdene og arbeidsoppgaven som skal utføres. Bruk av elektroverktøyet til andre anvendelser enn det som er beskrevet kan føre til farlige situasjoner.
- Hold håndtak og gripeflater tørre, rene og frie for olje og fett. Glatte håndtak og gripeflater hindrer en sikker betjening og kontroll av elektroverktøyet i uventede situasjoner.

5) Service

- Sørg for at apparatet kun repareres av kvalifisert fagpersonale og kun ved hjelp av originale reservedeler. Dermed sikres det at elektroverktøyet sikkerhet blir bevart.

Sikkerhetsinstruksjer for elektrisk luftavfukter/byggtørker

⚠ ADVARSEL













Les gjennom alle sikkerhetsinstruksjer, anvisninger, illustrasjoner og tekniske data som hører til dette elektroverktøyet. Feil relatert til overholdelse av de påfølgende anvisningene kan forårsake elektrisk støt, brann og/eller alvorlige personskader.

Ta vare på alle sikkerhetsinstruksjer og anvisninger for fremtidig bruk.

- Ved termisk nedbrytning av kuldemiddelet (f. eks. brann) dannes svært giftige og etsende damper! Det er fare for forgiftning.
- Åpne aldri kuldemiddelkretsløpet.
- REMS Secco 50 med kuldemiddel R-410A, REMS Secco 80 med kuldemiddel R-407C i lukket kretsløp. Hvis det kommer ut kuldemiddel fordi apparatet er defekt (f. eks. ved brudd på en kuldemiddelslange), skal følgende fremgangsmåte følges:
 - etter innånding: Flytt vedkommende ut i frisk luft, la den hvile ut. Ved pustes-tans skal kunstig åndedrett gis. Ring lege.
 - etter hudkontakt: Tin opp hhv. vask berørte kroppsområder med rikelig varmt vann.
 - etter øyekontakt: Skyll straks grundig i minimum 10 min med rikelig rent vann. Oppsøk lege.
 - etter svelging: Ikke fremkall brekninger. Skyll munnen med vann, drikk et glass vann. Oppsøk lege.
- Informasjon til legen: Medikamenter i efedrin-/adrenalingruppen må ikke gis.
- REMS Secco 50 og REMS Secco 80 med kuldemiddel R-290 i lukket kretsløp. Hvis det kommer ut kuldemiddel fordi apparatet er defekt (f.eks. ved brudd på en kuldemiddelslange), skal følgende fremgangsmåte følges:
 - etter innånding: Bring vedkommende til frisk luft og hold den i ro. Ved pustes-tans skal kunstig åndedrett gis. Ring lege.
 - etter hudkontakt: Skyll berørte kroppsdeler med lunkent vann i minst 15 min. Ikke fjern fastfrosne klær. Kontakt lege.
 - etter øyekontakt: Skyll øyet straks grundig med store mengder vann ved å beskytte øyet som er uskadet. Fjern hvis mulig kontaktlinser. Kontakt lege straks.
- Henvisninger for legen / mulige symptomer: Åndenød, narkosetilstand skal behandles symptomatisk, kretsløpet overvåkes.
- Bruk/lagre apparatet med kuldemiddel R-290 kun i rom med tilstrekkelig ventilasjon med den tillatte minste størrelsen på 9 m² for REMS Secco 50 og 14 m² for REMS Secco 80, og uten varige antenneskilder (f.eks. åpen ild, innkoblet gassapparat eller elektrisk varmeapparat). I tilfelle kuldemiddel-lekkasje kan kuldemiddelet bli oppsamlet og danne en eksplosiv gassblanding.
- Vær oppmerksom på at kuldemiddelet R-290 er luktfritt. Hold borte åpen ild antenneskilder. Ved en kuldemiddellekkasje er det mulig med dannelse av en eksplosiv gassblanding. Det er brann- og eksplosjonsfare.

- Ikke bruk gjenstander f.eks. varmekilder for å fremskynde avrimingsprosessen. Apparatet kan bli skadet og ikke lenger fungere forskriftsmessig.
- Påfyllingen samt inspeksjons- og reparasjonsarbeider på et kuldeaggregat med det brennbare kuldemiddelet R-290 er ikke tillatt. For påfylling og for inspeksjons- og reparasjonsarbeider på kuldeaggregater med brennbart kuldemiddel er det nødvendig med spesielt innrettede arbeidsomgivelser og en spesiell utdanning for servicepersonalet. Overholdelsen av denne sikkerhetsregelen reduserer materielle og personskader.
- Oppbevar apparatet slik at dette ikke blir skadet. Apparatets funksjonssikkerhet blir slik bevart og risikoen for materielle og personskader reduseres.
- Overhold sikkerhetsinstruksene som gjelder for kuldeanlegg. Det er fare for skader.
- Deponer apparatet og kuldemiddelet forskriftsmessig. Følg landets forskrifter.
- Pass på at kuldemiddelet ikke kommer i avløpssystem, kjeller, arbeidsgrav. Kuldemiddeldampene kan skape kvelende luft.
- Ikke stikk gjenstander i apparatet. Det er fare for skader og risiko for elektrisk støt.
- Ikke sett gjenstander på apparatet. Gjenstander kan falle ned på grunn av apparatets vibrasjon. Gjenstandene kan bli skadet. Det er fare for skader.
- Når du stiller opp apparatet må du passe på tilstrekkelig ventilasjon, den tillatte minste romstørrelsen på 9 m² for REMS Secco 50 og 14 m² for REMS Secco 80 og på en minste avstand på ca. 200 mm mot veggen. Apparatets luftslisser må aldri tildekkes. Dette kan medføre en redusert ytelse. Apparatet kan bli overopphetet. Det er brannfare.
- Ikke bruk apparatet i lufttette rom. Apparatet kan bli overopphetet. Det er brannfare.
- Ikke bruk lett antennelige stoffer f. eks. gasser, oljer samt spraybokser med drivgass, f. eks. gjengeskjæremiddel, farger i nærheten av apparatet. Apparatet kan bli skadet. Det er brannfare.
- Sett REMS Secco 80 aldri i oversvømte rom. Legg kabelen og skjøteledninger aldri på fuktig hhv. vått underlag. Det er fare for elektrisk støt.
- Sett apparatet alltid forskriftsmessig, loddrett på hjulene, også ved lagring og transport. Apparatet kunne bli skadet.
- Ikke bruk det oppsamlede kondensvann til å drikke og til tilberedelse av mat. Det er helsefare.
- Ikke bruk apparatet når det er skadet. Det er fare for ulykker.
- Kontroller regelmessig at kondensvannet avledes forskriftsmessig. Slå av apparatet ved lengre arbeidspauser, trekk ut nettstøpset og fjern alle slanger. Fra elektriske apparater kan det oppstå farer som kan føre til materielle skader og/eller personskader hvis apparatene er uten tilsyn.
- Barn og personer som pga. fysiske, sensoriske eller mentale evner, eller manglende erfaring og kunnskap, ikke er i stand til å betjene det elektriske apparatet på en sikker måte, må ikke bruke dette uten oppsyn eller anvisning fra en ansvarlig person. Ellers er det fare for feil betjening og personskader.
- Overlat det elektriske apparatet kun til underviste personer. Ungdom må kun bruke det elektriske apparatet hvis de er over 16 år, hvis bruk av apparatet er nødvendig i utdannelsen og hvis de er under oppsikt av en fagkyndig person.
- Kontroller kabelen til det elektriske apparatet og skjøteledninger regelmessig for skader. Sørg for at skadede ledninger repareres av kvalifisert fagpersonale eller av et autorisert REMS kundeserviceverksted.
- Bruk kun godkjente og tilsvarende merkede skjøteledninger med tilstrekkelig ledningstverrsnitt. Bruk skjøteledninger med en lengde på opptil 10 m med ledningstverrsnitt 1,5 mm², fra 10 – 30 m med ledningstverrsnitt på 2,5 mm².

Symbolforklaring

-  **ADVARSEL** Fare med middels risikograd. Kan medføre livsfare eller alvorlige skader (irreversible).
-  **FORSIKTIG** Fare med lav risikograd. Kan føre til moderate skader (reversible).
-  **LES DETTE** Materieell skade. Ingen sikkerhetsinstruks! Ingen fare for personskader.
-  Advarsel mot brannfarlige stoffer
-  Vær oppmerksom på brukermanualen
-  Bruksanvisning; betjeningsveiledning
-  Serviceindikator; slå opp i brukermanualen
-  Bruk håndvern
-  Elektroverktøyet oppfyller kravene til beskyttelsesklasse I
-  Miljøvennlig avfallsbehandling
-  CE-konformitetsmerking
-  Ikke egnet for utendørs bruk

1. Tekniske data

Korrekt bruk

⚠ ADVARSEL

Den elektriske luftavfukteren/byggtørkeren **REMS Secco 50, REMS Secco 80** er bestemt for tørking og avfukting av rom, f. eks. etter vannskader, etter oversvømmelser, for avfukting av kjellerrom som lukter innestengt m.m. og for raskere tørking av f. eks. betong, murverk, puss, påstøp. Driftstimetelleren og strømforbruksmåleren er beregnet til å registrere driftstimer og strømforbruk ved tørking og avfukting med **REMS Secco 50**. Til profesjonell bruk i håndverk og industri. All annen bruk er ikke korrekt og derfor ikke tillatt.

1.1. Leveranseprogram

REMS Secco 50, 7,7 l kondensvann beholder, slange til avledning av kondensvannet, bruksanvisning.
REMS Secco 80, bruksanvisning.

1.2. Artikkelnumre

REMS Secco 50 Set	132011
REMS Secco 80 Set	132010
11,5 l kondensvann beholder Secco 80	132100
Koblingsflens Secco 80	132101
Avtrekksslange Ø 200 mm, 10 m lang, Secco 80	132102
Utblåsningssett Secco 80 (koblingsflens, avtrekksslange Ø 200 mm)	132104
Kondensvann beholder med pumpe Secco 50	132129
Kondensvann beholder med pumpe Secco 80	132121
Måler driftstimer og strømforbruk	132132
REMS Detect W, dielektrisk fuktmåler	132115
REMS CleanM, Maskinrens	140119

1.3. Arbeidsområde

	Secco 50	Secco 80
Avfuktingseffekt	≤ 50 l/24 h	≤ 80 l/24 h
Luftmengde	≥ 233 m ³ /h	≤ 850 m ³ /h
Innstillingsområde for relativ luftfuktighet	30–90 %	30 – 90 %
Kompressor	Rotasjonsstempelkompressor	Rotasjonsstempelkompressor
Omgivelsestemperatur	+5 °C – +32 °C (41 °F – 89 °F)	+5 °C – +32 °C (41 °F – 89 °F)
Lagringstemperatur	+5 °C – +45 °C (41 °F – 113 °F)	+5 °C – +45 °C (41 °F – 113 °F)

1.4. Elektriske data

Vær oppmerksom på typeskiltet!

Luftavfukter/byggtørker med kuldemiddel R-410A/R-407C	220–240 V~; 50 Hz 900 W; 4,1 A Beskyttelsesklasse I	220–240 V~; 50 Hz 1200 W; 5,3 A Beskyttelsesklasse I
Luftavfukter/byggtørker med kuldemiddel R-290	220–240 V~; 50 Hz 760 W; 3,5 A Beskyttelsesklasse I	220–240 V~; 50 Hz 680 W; 3,0 A Beskyttelsesklasse I
Kondensvann beholder med pumpe	100–240 V~; 50–60 Hz 12 V =	100–240 V~; 50–60 Hz 12 V =
Driftstimeteller og strømforbruksmåler	230 V~; 50 Hz ≤ 3680 W Beskyttelsesklasse I Beskyttelsesgrad IP20 4,5 V =	

1.5. Data kuldemiddel

Vær oppmerksom på typeskiltet!

	R-410A	R-407C
Kuldemiddel	2088	1774
GWP	0,6682 t	1,455 t
CO ₂ tilsvarende	0,320 kg	0,820 kg
Fyllmengde	≤ 18 bar	≤ 10 bar
Driftstrykk lavtrykkside	≤ 36 bar	≤ 25 bar
Driftstrykk høytrykkside		
Kuldemiddel	R-290	R-290
GWP	3	3
CO ₂ tilsvarende	0,0006 t	0,0009 t
Fyllmengde	0,182 kg	0,300 kg
Driftstrykk lavtrykkside	≤ 12 bar	≤ 10 bar
Driftstrykk høytrykkside	≤ 24 bar	≤ 22 bar

1.6. Dimensjoner l x b x h

	385 × 320 × 595 mm (15,2" × 12,6" × 23,4")	540 × 530 × 1 040 mm (21,3" × 20,9" × 40,9")
--	---	---

1.7. Vekt

	21 kg (46 lbs)	51 kg (112 lbs)
--	----------------	-----------------

1.8. Støyinformasjon	Secco 50	Secco 80
Arbeidsplassrelatert emisjonsverdi	$L_{pA} = 57 \text{ dB (A)}$ $K = 3 \text{ dB (A)}$	$L_{pA} = 63 \text{ dB (A)}$ $K = 3 \text{ dB (A)}$

2. Idriftsettelse

⚠ FORSIKTIG

Vær oppmerksom på og følg nasjonale bestemmelser for lastvekt som skal håndteres manuelt.

LES DETTE

REMS Secco 50, REMS Secco 80 skal bare transporteres/lagres stående. Ikke legg det! La **REMS Secco 50, REMS Secco 80** etter transport og før driftsettelse stå i minst en time.

REMS Secco 50 med kuldemiddel R-290 skal kun brukes/lagres i rom med tilstrekkelig ventilasjon med en **minste størrelse på 9 m²**.

REMS Secco 80 med kuldemiddel R-290 skal kun brukes/lagres i rom med tilstrekkelig ventilasjon med en **minste størrelse på 14 m²**.

2.1. Elektrisk tilkøpling

⚠ ADVARSEL

Pass på nettspenningen! Kontroller før tilkobling av apparatet hhv. av kondensvann beholderen med pumpe hhv. av driftstimetelleren og strømforbruksmåleren at spenningen som er angitt på typeskiltet er i samsvar med nettspenningen. Forbind apparater i beskyttelsesklasse I kun med stikkontakt/skjøteledning med funksjonsdyktig jordet kontakt. På byggeplasser, i fuktige omgivelser i innendørs og utendørs områder eller ved lignende oppstillingstyper, ved permanent tilkobling til en fast lagt ledning skal apparatet hhv. kondensvann beholderen med pumpe bare drives på nettet via en feilstrøm-vernebryter (jordfeilbryter) som bryter energitilførselen så snart avledningsstrømmen til jord overskrider 30 mA i 200 ms.

2.2. Montering av håndtaket på stålrørstativet til REMS Secco 40

Se fig 1

2.3. Oppstilling av apparatet med bortledning av kondensvannet til en ekstern beholder hhv. til en avløpsledning

2.3.1. **REMS Secco 50** skal stilles i midten av rommet som skal avfuktes med en **minste størrelse på 9 m²** på en plan undergrunn. Den minste avstanden til veggen må være 200 mm. Lukk dører og vinduer. Skru ut overfalsmutter (fig. 6 (19)). Ta ut plugg (20). Sett slange til kondensvann avledning (4) gjennom boringen i overfalsmutteren til flensen til slangen støter mot. Skru på overfalsmutter og trekk fast. Før slangen til bortledning av kondensvannet (4) inn i egnet beholder, hhv. forleng slange som fører direkte til en avløpsledning.

Driftstimeteller (fig. 9 (7)) og strømforbruksmåler (fig. 9 (8)) (tilbehør art. nr. 132132).

2.3.2. **REMS Secco 80** skal stilles i midten av rommet som skal avfuktes med en **minste størrelse på 14 m²** på et plant underlag. Den minste avstanden til veggen må være 200 mm. Lukk dører og vinduer. Ta avtakbar kabel ut av oppbevaringsrommet (1) og tilkoble. Bakgrunnsbelysningen til displayet (2) tennes kortvarig. Trykk oppe på klaffen kondensvann beholder (3) for å åpne den. Stikk slangen til bortledning av kondensvannet (4) gjennom boringen i huset innenfra og utover. Før slangen til bortledning av kondensvannet (4) inn i egnet beholder, hhv. forleng slange som fører direkte til en avløpsledning. Still bryter kondensvann beholder (5) i retning symbol "overstrøket beholder". Lukk klaff kondensvann beholder (3).

REMS Secco 80 er utstyrt med en driftstimeteller (7) og fra produksjonsdato 2020 (typeskilt) med MID konform strømforbrukstetter (8).

2.4. Oppstilling av apparatet med bortledning av kondensvannet i kondensvann beholderen (9) hhv. Inn i kondensvann beholderen med pumpe (fig. 7 8)

2.4.1. **REMS Secco 50** skal stilles i midten av rommet som skal avfuktes med en **minste størrelse på 9 m²** på en plan undergrunn. Den minste avstanden til veggen må være 200 mm. Lukk dører og vinduer. Kontroller at overfalsmutter (fig. 6 (19)) og plugg (20) er montert. Monter om nødvendig. Fest ved bruk av kondensvann beholderen med pumpe Secco 50 (tilbehør art. nr. 132129) slange til kondensvann avledning på pumpens stuss (fig. 7 (21)). Ta ut kondensvann beholder (9). Skyv inn kondensvann beholder med pumpe Secco 50. La ikke kondensvann pumpen gå tørr.

Driftstimeteller (fig. 9 (7)) og strømforbruksmåler (fig. 9 (8)) (tilbehør art. nr. 132132).

2.4.2. **REMS Secco 80** skal stilles i midten av rommet som skal avfuktes med en **minste størrelse på 14 m²** på et plant underlag. Den minste avstanden til veggen må være 200 mm. Lukk dører og vinduer. Ta avtakbar kabel ut av oppbevaringsrommet (1) og tilkoble. Bakgrunnsbelysningen til displayet (2) tennes kortvarig. Trykk oppe på klaffen kondensvann beholder (3) for å åpne den. Sett ved bruk av kondensvann beholderen med pumpe Secco 80 (tilbehør art. nr. 132121) slange til bortledning av kondensvannet gjennom boringen av huset utenfra og innover og fest denne til stussen (fig. 8 (21)) til kondensvann beholderen. Sett kondensvann beholder (9) (tilbehør art. nr. 132100) hhv.

kondensvann beholderen med pumpe Secco 80 (tilbehør art. nr. 132121) i rommet (fig. 5), slik at tappen til flottøren befinner seg innenfor bøylene til fotocellen (10). Stikk slangen til bortledning av kondensvannet (4) inn i åpningen til 11,5l kondensvann beholderen. Still bryter kondensvann beholder (5) i retning symbol "ikke overstrøket beholder". Lukk klaff kondensvann beholder (3). Sett ved bruk av kondensvann beholderen med pumpe Secco 80 klaff kondensvann beholderen (3) mot magnetene, slik at pumpens tilkoblingsledning kan føres ut. La ikke pumpen gå tørr.

REMS Secco 80 er utstyrt med en driftstimeteller (7) og fra produksjonsdato 2020 (typeskilt) med MID konform strømforbrukstetter (8).

2.5. Bruk av utblåsningssettet Secco 80 (tilbehør, art. nr. 132104)

Luftutblåsningen kan sammen med avtrekksslengen (11) benyttes for fordeling av luftutblåsningen i rommet, til avfukting av hulrom, f. eks. nedhengte himlinger, og for å blåse mot våte overflater. Fest koblingsflens (12) med de 4 medleverte skruene på **REMS Secco 80** (fig. 2). Skyv avtrekksslengen (11) på kanten til koblingsflensen og fest med spennstropp. Til å henge opp/feste avtrekksslengen er det plassert festemaljer.

3. Drift

En luftavfukting/byggtørking kan ta flere uker til fuktigheten er fjernet i f. eks. betong, murverk, puss, påstøp. Romtemperaturen kan derved øke litt. Bruk hygrometer for ekstra overvåking av luftfuktigheten.

3.1. Slå på **REMS Secco 50** med på-/av-knappen (fig. 6 (13)). Viften starter. Med knappen viftehastighet (22) kan du velge mellom to hastigheter. Den valgte viftehastigheten vises med LED-ene (23). Displayet temperatur/tidsbryter (24) viser den aktuelt målte temperaturen. Med knappen temperaturrenhet (25) kan du velge "Grader celsius" eller "Grader fahrenheit". Displayet luftfuktighet (14) viser den aktuelt målte relative luftfuktigheten. Apparatet er forhåndsinnstilt på 60 % relativ luftfuktighet. Still med begge knappene (15) ønsket luftfuktighet inn mellom 30 - 90 %. Ved å trykke kort på knappen endres verdien med 5 %, derved blinker displayet luftfuktighet (14). Etter innstillingen endres visningen luftfuktighet (14) automatisk og viser igjen den aktuelt målte luftfuktigheten. Apparatet regulerer luftfuktigheten i rommet som skal avfuktes og slås av når den innstilte luftfuktigheten er oppnådd. Når luftfuktigheten i rommet øker, slås apparatet på igjen. Den innstilte luftfuktigheten på 30 % tilsvarer kontinuerlig drift, apparatet avfukter som regel permanent. Ved bortledning av kondensvannet inn i kondensvann beholderen (9) slås apparatet av når kondensvann beholderen er full. Da blinker LED-en kondensvann beholder (6) og det lyder én gang et lydsignal. Tøm kondensvann beholderen og sett den inn igjen. Avfuktingen fortsetter. For tømningen av kondensvann beholderen må apparatet ikke slås av. Ved bruk av kondensvann beholderen med pumpe Secco 50 (tilbehør art. nr. 132129) tømmer pumpen kondensvann beholderen.

REMS Secco 50 kan stilles inn på en driftstid på 1 – 24 timer. Trykk til dette på knappen tidsbryter (26). Displayet temperatur/drifstid (24) blinker. Still ønsket driftstid inn med knappene (15) mens det blinker. Etter kort trykk på knappen endres verdien med 1 time. LED tidsbryteren (27) lyser når tidsbryteren er slått på. Etter utløp av den innstilte driftstiden slås **REMS Secco 50** av. Ved innstillingen "00" er tidsbryteren deaktivert.

Ved strømbrudd blir den innstilte verdien for luftfuktigheten bevart takket være minnefunksjonen av **REMS Secco 50**. Apparatet fortsetter deretter automatisk avfuktingen med den på forhånd innstilte verdien. For beskyttelse av kompressoren slås den på med ca. 3 minutters forsinkelse, ventilatoren starter imidlertid med en gang.

LES DETTE

Ved bortledning av kondensvannet til en ekstern beholder må det passes på at denne tømmes regelmessig og at slangen til bortledning av kondensvannet (4) føres med fall ned i beholderen. Ved direkte bortledning av kondensvannet til en avløpsledning skal den likeledes føres nedover med fall. Slanger til bortledning av kondensvannet må ikke knekkes. Hvis det ikke tas hensyn til dette renner kondensvannet inn i kondensvann beholderen.

Mengden på kondensvann blir påvirket av temperaturen og luftfuktigheten i romluften. Veiledende verdier ved kontinuerlig drift:

30 °C (86 °F): 80 % r. F. = ca. 50 liter/dag, 60 % r. F. = ca. 24 liter/dag
20 °C (68 °F): 80 % r. F. = ca. 24 liter/dag, 60 % r. F. = ca. 14 liter/dag
15 °C (59 °F): 80 % r. F. = ca. 16 liter/dag, 60 % r. F. = ca. 10 liter/dag
10 °C (50 °F): 80 % r. F. = ca. 10 liter/dag, 60 % r. F. = ca. 7 liter/dag
(r. F. = relativ luftfuktighet)

Etter avfuktingen kan vannrester renne ut av slangen til bortledning av kondensvannet (4).

3.2. Slå på **REMS Secco 80** med på-/av-knappen (13). I displayet (2) vises kortvarig alle symboler, deretter den aktuelt målte relative luftfuktigheten (14). Apparatet er forhåndsinnstilt på 60 % relativ luftfuktighet. Still med begge knappene (15) ønsket luftfuktighet inn mellom 30 - 90 %. Ved å trykke kort på knappen endres verdien med 1 %, til hurtigjustering må du holde knappen trykt inne lenger. Etter innstillingen endres visningen luftfuktighet (14) i displayet (2) automatisk og viser igjen den aktuelt målte luftfuktigheten. Apparatet regulerer luftfuktigheten i rommet som skal avfuktes og slås av når den innstilte luftfuktigheten er oppnådd. Når luftfuktigheten i rommet øker, slås apparatet på igjen. For konti-

nuerlig drift skal luftfuktigheten med knappene (15) stilles inn på < 30 % til det vises "CO" i displayet luftfuktighet (14). Ved kontinuerlig drift reguleres ikke luftfuktigheten, apparatet avfukter permanent. Ved bruk av kondensvann beholderen (9) (tilbehør, art. nr. 132100) slås apparatet av når kondensvann beholderen er full. I displayet (2) vises så symbolet "Kondensvann beholder" (6) og "E4", og det lyder et lydsignal med gjentatte mellomrom. Tøm kondensvann beholderen og sett den inn igjen (fig. 5). Avfuktingen fortsetter. For tømningen av kondensvann beholderen må apparatet ikke slås av. Ved bruk av kondensvann beholderen med pumpe Secco 80 (tilbehør art. nr. 132121) tømmer pumpen kondensvann beholderen.

Ved strøbrudd blir den innstilte verdien for luftfuktigheten bevart takket være minnefunksjonen av **REMS Secco 80**. Apparatet fortsetter deretter automatisk avfuktingen/tørkingen med den på forhånd innstilte verdien. For beskyttelse av kompressoren slås den på med ca. 3 minutters forsinkelse. Derved blinker symbolet kompressor (16) i displayet (2), ventilatoren starter imidlertid med en gang.

LES DETTE

Ved bortledning av kondensvannet til en ekstern beholder må det passes på at denne tømmes regelmessig og at slangen til bortledning av kondensvannet (4) føres med fall ned i beholderen. Ved direkte bortledning av kondensvannet til en avløpsledning skal den likeledes føres nedover med fall. Kontroller i tillegg at slangen til bortledning av kondensvannet (4) sitter i åpningen til kondensvann beholderen (9). Slangene til bortledning av kondensvannet må ikke knekkes. Hvis det ikke tas hensyn til dette, renner kondensvannet over kanten til oppsamlingskålen i apparatet og dermed på gulvet.

Mengden på kondensvann dannelse blir påvirket av temperaturen og luftfuktigheten i romluften. Veiledende verdier ved kontinuerlig drift:

30°C (86°F): 80% r. F. = ca. 80 liter/dag, 60% r. F. = ca. 40 liter/dag
 20°C (68°F): 80% r. F. = ca. 40 liter/dag, 60% r. F. = ca. 22 liter/dag
 15°C (59°F): 80% r. F. = ca. 28 liter/dag, 60% r. F. = ca. 16 liter/dag
 10°C (50°F): 80% r. F. = ca. 16 liter/dag, 60% r. F. = ca. 11 liter/dag
 (r. F. = relativ luftfuktighet)

Etter avfuktingen kan vannrester renne ut av slangen til bortledning av kondensvannet (4).

4. Service

Til tross for vedlikeholdet som er nevnt nedenfor anbefales det å innlevere det elektriske apparatet minst en gang årlig hos et autorisert REMS kundeserviceverksted til en inspeksjon og tilbakevendende kontroll av elektrisk utstyr. I

Tyskland skal en slik tilbakevendende kontroll av elektrisk utstyr foretas ifølge DIN VDE 0701-0702 og er ifølge bestemmelsen for forebygging av ulykker DGUV bestemmelse 3 "Elektriske anlegg og driftsmidler" også foreskrevet for mobile elektriske driftsmidler. Utover det skal de for bruksstedene hhv. gjeldende nasjonale sikkerhetsbestemmelser, regler og forskrifter tas hensyn til og disse må følges.

4.1. Vedlikehold

⚠ ADVARSEL

Trekk ut nettstøpselet før det utføres vedlikeholdsarbeider!

Rengjør apparatet regelmessig, spesielt når dette ikke brukes i lengre tid. Lagre apparatet frostfritt. Tøm og rengjør kondensvann beholder (9) samt kondensvann beholder med pumpe.

Rengjør regelmessig luftfilter (fig. 6 (28)) til **REMS Secco 50**. Ta luftfilter ut i pilretning. Rengjør dette med egnet støvsuger eller under rennende vann. Skift ut luftfilter om nødvendig. La luftfilter tørke før du monterer det igjen.

Rengjør regelmessig luftfiltermatte til **REMS Secco 80** Trekk til dette i klaff luftfilter (fig.3 (17)), den er festet med en magnet. Trekk ut metallpinner, rengjør luftfiltermatte og klaff luftfilter (17) med f. eks. egnet støvsuger eller under rennende vann. Skift ut luftfiltermatte om nødvendig.

Rengjør plastdelene (f. eks. hus) bare med maskinrensemiddel REMS CleanM (art. nr. 140119) eller mild såpe og fuktig klut. Ikke bruk husholdningsrengjøringsmidler. De inneholder ofte kjemikalier som kan skade plastdelene. Bruk ikke i noe tilfelle bensin, terpentinolje, fortynner eller lignende produkter for rengjøringen.

Pass på at det aldri kan komme væske på hhv. inn i apparatet.

4.2. Inspeksjon/repasasjon

⚠ ADVARSEL

Trekk ut nettstøpselet før vedlikeholds- og reparasjonsarbeider! Disse arbeidene må kun utføres av kvalifisert fagpersonale.

Påfyllingen samt inspeksjons- og istandsetningsarbeider på et kuldeaggregat med det brennbare kuldemiddelet R-290 er ikke tillatt. For påfylling og for inspeksjons- og reparasjonsarbeider på kuldeaggregater med brennbart kuldemiddel er det nødvendig med spesielt innrettede arbeidsomgivelser og en spesiell utdanning for servicepersonalet. Overholdelsen av denne sikkerhetsregelen reduserer materielle og personskader.

5. Feil

5.1. Feil: Apparat starter ikke.

Årsak:

- Tilkoblingsledning defekt.
- Apparat defekt.
- Luftfuktigheten innstilt på apparatet er høyere enn luftfuktigheten i rommet.
- **REMS Secco 50:** Kondensvann beholder (9) er ikke skjøvet inn helt.
- **REMS Secco 80:** 11,5 l kondensvann beholder (9) (tilbehør, art. nr. 132100) er satt feil inn i **REMS Secco 80**.
- **REMS Secco 80:** Bryter kondensvann beholder (5) innstilt feil.

5.2. Feil: Når luftfuktigheten innstilt på apparatet er oppnådd, slås dette verken på eller av.

Årsak:

- Reguleringen slår apparatet først på/av når luftfuktigheten blir overskredet/underskredet med 3 % i forhold til innstilt luftfuktighet (**REMS Secco 80**).
- Det er innstilt kontinuerlig drift.

5.3. Feil: Apparat slås av selv om luftfuktigheten innstilt på apparatet enda ikke er oppnådd.

Årsak:

- Ved kald omgivelsestemperatur og/eller ved kontinuerlig drift kan det komme til nedising på aggregatet. Ved **REMS Secco 50** lyser LED-en nedising (fig. 6 (18)). Ved **REMS Secco 80** vises symbolet isdannelse (18) i displayet (2).
- Kabel defekt.
- Apparat defekt.

Løsning:

- La tilkoblingsledning skiftes ut av kvalifisert fagpersonale eller av et autorisert REMS kundeserviceverksted (**REMS Secco 50**). Skift ut tilkoblingsledning. (**REMS Secco 80**).
- La apparat kontrolleres/repareres av autorisert REMS kundeserviceverksted.
- Avfukting ikke nødvendig eller du må korrigerer innstillingen av luftfuktighet på apparatet, se 3. Drift.
- Skyv kondensvann beholder inn til anslaget.
- Se 2.4.2
- Se 2.3.2 og 2.4.2

Løsning:

- Vent eller korriger innstillingen av luftfuktighet på apparatet, se 3.
- Endre driftsart, se 3.

Løsning:

- Ved **REMS Secco 50** går ventilatoren fortsatt, kompressoren slås av. Etter at isdannelsen er tinet, slås kompressoren på igjen, LED-en isdannelse av og avfuktingen/tørkingen fortsetter. **REMS Secco 80** er utstyrt med et automatisk varmgass-avtiningssystem. Dette reguleres av apparatet. Apparatet starter avfuktingen/tørkingen automatisk etter avtiningen, symbolet isdannelse (18) slukner. Hvis isdannelsen skulle gjentas med kort avstand, slå av **REMS Secco 80**. Vent til isen er tint fullstendig. Fortsett deretter avfukting/tørking.
- La tilkoblingsledning skiftes ut av kvalifisert fagpersonale eller av et autorisert REMS kundeserviceverksted. (**REMS Secco 50**). Skift tilkoblingsledning (**REMS Secco 80**).
- La apparat kontrolleres/repareres av autorisert REMS kundeserviceverksted.

5.4. Feil: Avfuktingseffekt reduseres.**Årsak:**

- Luftfilter (fig. 6 (28)) hhv. luftfiltermatte/klaff luftfilter (fig. 3 (17)) tilsmusset.
- Ved bruk av apparatet blir luftfuktigheten redusert, derved blir også mengden av kondensvann redusert.

5.5. Feil: Ved **REMS Secco 80** vises feilmeldinger E1 hhv. E3 i displayet (2).**Årsak:**

- Luftfuktigheten i rommet er utenfor måleområdet $\leq 30\%$ hhv. $\geq 90\%$ til **REMS Secco 80**.
- Sensor til måling av luftfuktigheten er defekt.

5.6. Feil: Ved **REMS Secco 80** vises feilmeldinger E2 hhv. E5 i displayet (2).**Årsak:**

- Sensor til temperaturovervåking av kompressoren er defekt.

5.7. Feil: Ved **REMS Secco 80** vises feilmeldingen E4 i displayet (2).**Årsak:**

- 11,5 l kondensvann mengden (9) (tilbehør, art. nr. 132100) er full.
- Bryter kondensvann mengden (5) innstilt feil.

5.8. Feil: **REMS Secco 50** LED kondensvann beholder (6) blinker.**Årsak:**

- kondensvann beholder (9) er full.

5.9. Feil: **REMS Secco 50** LED isdannelse (18) blinker hhv. lyser kontinuerlig selv om det ikke finnes noe isdannelse på kompressoren.**Årsak:**

- Apparatet er defekt.

Løsning:

- Rengjøre/skifte ut deler, se 4.1 Vedlikehold.
- Kontroller om avfuktingen/tørkingen kan bli innstilt.

Løsning:

- Innstill apparat på kontinuerlig drift, se 3. Drift.
- La apparat kontrolleres/reparerer av autorisert REMS kundeserviceverksted.

Løsning:

- La apparat kontrolleres/reparerer av autorisert REMS kundeserviceverksted.

Løsning:

- Tøm 11,5 l kondensvann beholder.
- Se 2.3. og 2.4.

Løsning:

- Tøm kondensvann beholder.

Løsning:

- La apparat kontrolleres/reparerer av autorisert REMS kundeserviceverksted.

6. Avfallsbehandling

REMS Secco 50 og kuldemiddel R-410A hhv. R-290, **REMS Secco 80** og kuldemiddel R-407C hhv. R-290, kondensvann beholder med pumpe Secco 50, kondensvann beholder med pumpe Secco 80, driftstime- og strømforbrukstiller inklusive batterier må ikke kastes som husholdningsavfall når de skal utangeres. Disse må avfallsbehandles på riktig måte og i samsvar med lovbestemmelsene.

7. Produsentgaranti

Garantiperioden er 12 måneder fra levering av det nye produktet til første bruker. Leveringstidspunktet skal dokumenteres gjennom innsendelse av de originale kjøpsdokumentene, som må inneholde informasjon om kjøpsdato og produktbetegnelse. Alle funksjonsfeil som oppstår i garantiperioden og som beviselig er å tilknytte til produksjons- eller materialfeil, vil bli utbedret vederlagsfritt. Utbedring av mangler fører ikke til at garantiperioden for produktet forlenges eller fornyes. Skader som oppstår grunnet naturlig slitasje, ufagmessig håndtering, feil bruk, manglende overholdelse av driftsanvisningene, uegnede driftsmidler, overbelastning, utilsiktet anvendelse, uautoriserte inngrep fra bruker eller tredjeperson eller andre årsaker som REMS ikke kan påta seg ansvaret for, dekkes ikke av garantien.

Garantitytelser må kun utføres av et autorisert REMS kundeserviceverksted. Reklamasjoner blir kun godkjent hvis produktet innleveres hos et autorisert REMS kundeserviceverksted uten forutgående inngrep og i ikke-demontert tilstand. Erstattede produkter og deler blir REMS' eiendom.

Brukeren dekker kostnadene for frakt frem og tilbake.

REMS kundeserviceverksteder er listet opp på internettet under www.rems.de. For land som ikke er oppført der, skal produktet innleveres hos SERVICE-CENTER Neue Rommelshäuser Straße 4, 71332 Waiblingen, Deutschland. Brukerens lovfestede rettigheter, spesielt garantikrav overfor selgeren ved mangler samt krav på grunn av forsettlig pliktforsømmelse og krav som følger av produktansvar, innskrenkes på ingen måte av denne garantien.

For denne garantien gjelder tysk rett under eksklusjon av henvisningsforskriften av tysk internasjonal privatrett samt under eksklusjon av de Forente Nasjoners konvensjon om kontrakter for internasjonalt varesalg (CISG). Garantigiver for denne produsentgarantien som gjelder i hele verden er REMS GmbH & Co KG, Stuttgart Str. 83, 71332 Waiblingen, Deutschland.

8. Delelister

For delelister, se www.rems.de → Downloads → Parts lists.

Oversættelse af den originale brugsanvisning

Fig. 2–9

1 Rum til aftagelig tilslutningsledning	15 Taster
2 Display	16 Symbol kompressor
3 Klap kondensvand beholder	17 Klap luftfilter
4 Slange til kondensvand beholder	18 LED/Symbol indannelse
5 Afbryder kondensvand beholder	19 Omløbermøtrik
6 LED/symbol kondensvand beholder	20 Prop
7 Driftstimetæller	21 Studs
8 Strømførbrugsstæller	22 Knap ventilatorhastighed
9 Klap kondensvand beholder	23 LED'er ventilatorhastighed
10 Fotocelle	24 Visning temperatur/timer
11 Aftrækslange (tilbehør)	25 Knap temperaturenhed
12 Tilslutningsflange (tilbehør)	26 Knap timer
13 Tast tænd/sluk	27 LED timer
14 Visning luftfugtighed	28 Luftfilter

Generelle sikkerhedshenvisninger for el-værktøj

⚠ ADVARSEL

Læs alle sikkerhedshenvisninger, anvisninger, illustrationer og tekniske data, som følger med dette el-værktøj. Hvis overholdelsen af efterfølgende anvisninger negligeres, kan det forårsage elektriske stød, brand og/eller alvorlige kvæstelser.

Opbevar alle sikkerhedshenvisninger og anvisninger til fremtidig brug.

Begrebet "el-værktøj", som bruges i sikkerhedshenvisningerne, relaterer til netdrevne el-værktøjer (med ledning) eller batteridrevne el-værktøjer (uden ledning).

1) Arbejdspladssikkerhed

- Hold arbejdspladsen ren og sørg for god belysning. Uorden eller manglende lys på arbejdspladsen kan føre til ulykker.
- Undlad at arbejde med el-værktøjet i en eksplosiv atmosfære, hvor der er brændbare væsker, gasser og støv. El-værktøjer frembringer gnister, som kan antænde støv eller dampe.
- Hold børn og andre personer borte, når el-værktøjet bruges. Hvis du bliver forstyrret, kan du miste kontrollen over el-værktøjet.

2) Elektrisk sikkerhed

- El-værktøjets tilslutningsstik skal passe til stikkontakten. Stikket må ikke ændres på nogen måde. Brug aldrig adapterstik sammen med el-værktøjer med beskyttelsesjording. Ikke-ændrede stik og passende stikkontakter mindsker risikoen for elektrisk stød.
- Undgå kropskontakt med overflader med jordforbindelse fx rør, radiatorer, komfurer og køleskabe. Der er øget risiko for elektrisk stød, hvis kroppen er forbundet med jord.
- Hold el-værktøjet væk fra regn eller væde. Hvis der trænger vand ind i et el-værktøj, øger det risikoen for elektrisk stød.
- Tilslutningsledningen må ikke bruges til andet end det, den er beregnet til, hverken til at bære el-værktøjet, hænge det op eller til at trække stikket ud af stikkontakten. Hold tilslutningsledningen væk fra stærk varme, olie, skarpe kanter eller roterende dele. Beskadigede eller sammensnoede ledninger øger risikoen for elektrisk stød.
- Hvis du arbejder med et el-værktøj ude i det fri, må der kun bruges forlængerledninger, som er egnet til udendørs brug. Brugen af en forlængerledning, som egner sig til udendørs brug, mindsker risikoen for elektrisk stød.
- Hvis det er uundgåeligt at bruge el-værktøjet i en fugtig omgivelse, skal du bruge et fejlstrømsrelæ. Brugen af et fejlstrømsrelæ mindsker risikoen for elektrisk stød.

3) Personsikkerhed

- Vær altid opmærksom, hold øje med det, du laver, og gå fornuftigt til værks med et el-værktøj. Brug aldrig et el-værktøj, hvis du er træt eller påvirket af stimulerende stoffer, alkohol eller medikamenter. Et øjeblik uopmærksomhed under brugen af el-værktøjet kan medføre alvorlige kvæstelser.
- Bær personligt beskyttelsesudstyr og altid beskyttelsesbriller. Ved at bære personligt beskyttelsesudstyr, f.eks. støvmaske, skridsikre sikkerhedssko, beskyttelseshjelm eller høreværn - alt efter el-værktøjets type og brug - mindsker risikoen for kvæstelser.
- Undgå, at apparatet utilsigtet går i gang. Kontroller, at der er slukket for el-værktøjet, inden du tilslutter strømforsyningen og/eller det genopladelige batteri, tager det op eller bærer det. Hvis fingeren er ved kontakten, når du bærer el-værktøjet, eller hvis el-værktøjet er tændt, når det tilsluttes til strømforsyningen, kan det føre til ulykker.
- Fjern indstillingsværkøjt eller skruenøgler, inden du tænder el-værktøjet. Et værktøj eller en nøgle, som befinder sig i en roterende del af el-værktøjet, kan føre til kvæstelser.
- Undgå en unormal kropsholdning. Sørg for at stå sikkert og for, at du altid holder balancen. Så kan du bedre kontrollere el-værktøjet i uventede situationer.
- Bær egnet tøj. Bær aldrig løsthængende tøj eller smykker. Hold hår og tøj væk fra dele, som bevæger sig. Løsthængende tøj, smykker eller langt hår kan blive indfanget af de dele, som bevæger sig.
- Hvis der kan monteres støvudsugnings- og -opsamlingsanordninger, skal disse tilsluttes korrekt og bruges rigtigt. Brugen af en støvudsugning kan mindske farer pga. støv.

- Hengiv dig ikke til falsk sikkerhed og forsøg ikke at overtræde el-værktøjets sikkerhedsregler, også selv om du er fortrolig med el-værktøjet efter gentaget brug. Uagtsom handling kan føre til alvorlige kvæstelser i løbet af en brøkdæl af et sekund.

4) Brug og behandling af el-værktøjet

- Overbelast ikke el-værktøjet. Brug altid kun et el-værktøj, som er beregnet til arbejdsopgaven. Med det passende el-værktøj arbejder du bedre og sikrere inden for det angivne effektområde.
 - Brug aldrig et el-værktøj, hvis kontakten er defekt. Et el-værktøj, som ikke længere kan starte eller slukke, er farligt og skal repareres.
 - Træk stikket ud af stikkontakten, og/eller fjern det udtagelige, genopladelige batteri, inden du foretager indstillinger på apparatet, skifter indsatsværktojsdele eller lægger el-værktøjet fra dig. Denne forholdsregel forhindrer, at el-værktøjet starter ved en fejltagelse.
 - Når el-værktøjet ikke er i brug, skal det opbevares uden for børns rækkevidde. Lad aldrig personer bruge el-værktøjet, som ikke er fortrolige med det eller ikke har læst disse anvisninger. El-værktøj er farlige, hvis de bliver brugt af uerfarne personer.
 - Vedligehold el-værktøj og indsatsværktøj omhyggeligt. Kontroller, om bevægelige dele fungerer korrekt og ikke sidder fast, om dele er brækket af eller er så beskadigede, at el-værktøjets funktion er nedsat. Beskadigede dele skal repareres, inden el-værktøjet tages i brug igen. Mange ulykker skyldes dårligt vedligeholdt el-værktøj.
 - Hold skæreværktøj skarpt og rent. Omhyggeligt plejet skæreværktøj med skarpe skærekanter sætter sig ikke så ofte fast og er nemmere at føre.
 - Brug altid kun el-værktøj, indsatsværktøj, indsatsværktøjer osv. i overensstemmelse med disse anvisninger. Tag herved hensyn til arbejdsbetingelserne og den opgave, som skal udføres. Det kan føre til farlige situationer, hvis el-værktøjet bruges til andre formål end dem, det er beregnet til.
 - Hold greb og grebflader tørre, rene og frie for olie og fedt. Glatte greb og grebflader forhindrer en sikker betjening og kontrol af el-værktøjet i uventede situationer.
- 5) Service
- Lad altid kun kvalificeret fagpersonale reparere dit el-værktøj og altid kun med originale reservedele. Herved sikres det, at el-værktøjets sikkerhed bevares.

Sikkerhedsoplysninger til elektrisk luftaffugter/byggetørrer

⚠ ADVARSEL

Læs alle sikkerhedshenvisninger, anvisninger, illustrationer og tekniske data, som følger med dette el-værktøj. Hvis overholdelsen af efterfølgende anvisninger negligeres, kan det forårsage elektriske stød, brand og/eller alvorlige kvæstelser.

Opbevar alle sikkerhedshenvisninger og anvisninger til fremtidig brug.

- Ved termisk nedbrydelse af kølemiddel (f.eks. brand) opstår der meget giftige og ætsende dampe! Fare for forgiftning.
- Åbn aldrig kølemiddelkredsløbet.
- REMS Secco 50 indeholder kølemidlet R-410A, REMS Secco 80 indeholder kølemidlet R-407C i lukket kredsløb. Strømmer kølemiddel ud ved et defekt apparat (f.eks. brist på en kølemiddelslange), skal følgende overholdes:
 - efter indånding: Bring vedkommende ud i frisk luft og lad vedkommende komme til ro. Udfør kunstigt åndedræt, hvis vedkommende ikke trækker vejret. Ring til en læge.
 - efter hudkontakt: Optø og/eller vask de pågældende steder på kroppen med meget varmt vand.
 - efter øjenkontakt: Skyl straks grundigt med store mængder rent vand i mindst 10 minutter. Opsøg en læge.
 - efter slugning: Undlad at fremprovokere opkast. Få mund vasket ren med vand, drik et glas vand. Opsøg en læge.
 - henvisning til lægen: Dispenser ikke medikamenter fra ephedrin/adrenalingruppen.
- REMS Secco 50 og REMS Secco 80 indeholder kølemidlet R-290 i lukket kredsløb. Strømmer kølemiddel ud ved et defekt apparat (f.eks. brist på en kølemiddelslange), skal følgende overholdes:
 - efter indånding: Bring vedkommende ud i frisk luft, og lad personen ligge stille. Udfør kunstigt åndedræt, hvis vedkommende ikke trækker vejret. Ring til en læge.
 - efter hudkontakt: Skyl det berørte sted med lunken vand i mindst 15 min. Fjern ikke fastfrosset tøj. Tilkald en læge.
 - efter øjenkontakt: Skyl straks øjet omhyggeligt med vand, mens det raske øje beskyttes. Fjern om muligt eventuelle kontaktlinser. Tilkald straks en læge.
 - Oplysninger til lægen / mulige symptomer: Åndenød, narkosetilstand, symptomatisk behandling, overvåg kredsløbet.
- Anvend og opbevar kun apparatet med kølemiddel R-290 i tilstrækkeligt ventilerede rum, der har en godkendt min. størrelse på 9 m² til REMS Secco 50 og 14 m² til REMS Secco 80, og uden permanente antændingskilder (f.eks. åben ild, tændt gasapparat eller elvarmer). I tilfælde af en kølemiddellækage kan der samle sig kølemiddel og derved dannes en antændelig gasblanding.
- Vær opmærksom på, at kølemidlet R-290 er lugtfrit. Hold åben ild og antændingskilder væk. Ved en kølemiddellækage kan der dannes en eksplosiv gasblanding. Der er risiko for brand og eksplosion.

- **Brug ikke genstande som f.eks. varmekilder til at fremskynde afrimningsprocessen.** Apparatet kan blive beskadiget og derved ikke længere fungere korrekt.
- **Opfyldning samt inspektions- og vedligeholdelsesarbejde på et køleaggregat med det brændbare kølemiddel R-290 er ikke tilladt.** For opfyldning og til inspektions- og vedligeholdelsesarbejder på køleaggregater med brandbart kølemiddel kræves specielt indrettede arbejdsomgivelser og en specialuddannelse af servicepersonalet. Overholdelse af sikkerhedsreglerne reducerer risikoen for tings- og personskader.
- **Opbevar apparatet på en måde, så det ikke bliver beskadiget.** På den måde opretholdes apparatets funktionssikkerhed og risikoen for ting- og personskader reduceres.
- **Bemærk sikkerhedsoplysningerne for køleanlæg.** Fare for kvæstelser.
- **Bortskaf apparatet samt kølemidlet korrekt.** Overhold de nationale forskrifter.
- **Sørg for, at kølemiddel aldrig kommer ned i kloakken, kælderetager eller arbejdsgrave.** Kølemiddeldampene kan udvikle en kvælende atmosfære.
- **Stik ingen genstande ind i apparatet.** Kvæstelsesfare samt risiko for elektrisk stød.
- **Stil ingen genstande ovenpå apparatet.** Genstande kan vælte ned pga. apparatets vibration. Genstandene kan blive beskadiget. Fare for kvæstelser.
- **Sørg for ved opstilling af apparatet, at der er tilstrækkelig lufttilførsel, at overholde kravet til rummets størrelse på mindst 9 m² til REMS Secco 50 og 14 m² til REMS Secco 80 og at der er en mindste afstand på ca. 200 mm til væggen.** Dæk aldrig apparatets lufthuller til. Dette kan minimere effekten. Apparatet kan blive overophedet. Der er fare for brand.
- **Undlad at bruge apparatet i lufttætte rum.** Apparatet kan blive overophedet. Der er fare for brand.
- **Undlad at bruge let antændelige stoffer f.eks. gasser, olier samt spraydåser med drivgas, f.eks. gevindskærestof, maling i nærheden af apparatet.** Apparatet kan blive beskadiget. Der er fare for brand.
- **Stil aldrig apparatet ind i oversvømmede rum.** Læg aldrig tilslutningsledningen og forlængerledninger på en fugtig eller våd undergrund. Der er fare for et elektrisk stød.
- **Stil altid apparatet korrekt, lodret op på hjulene, også ved opbevaring og transport.** Ellers kan apparatet blive beskadiget.
- **Brug ikke det indsamlede kondensvand som drikkevand eller til tilberedning af fødevarer.** Det kan være sundhedsfarligt.
- **Brug ikke apparatet, hvis det er beskadiget.** Fare for ulykker.
- **Kontrollér regelmæssigt, at kondensvand afledes korrekt.** Sluk for apparatet ved længere arbejds pauser, træk stikket ud og fjern alle slanger/stik. Der kan udgå farer fra el-apparater, som er uden tilsyn, og disse kan føre til materielle skader og/eller personskader.
- **Børn og personer, som på grund af deres fysiske, sensoriske eller mentale evner eller deres uerfarenhed eller ukendskab ikke er i stand til at betjene det elektriske apparat sikkert, må ikke bruge dette el-apparat uden tilsyn eller anvisning fra en ansvarlig person.** Ellers er der fare for fejlbetjening og kvæstelser.
- **Overlad kun det elektriske apparat til instruerede personer.** Unge må kun bruge el-værktøjet, hvis de er fyldt 16 år, hvis det er nødvendigt for deres uddannelse, og de er under tilsyn af en fagkyndig.
- **Kontroller tilslutningsledningen på det elektriske apparat og forlængerledningerne for skader med regelmæssige mellemrum.** Få beskadigede dele udskiftet af kvalificeret personale eller af et autoriseret REMS kundeserviceværksted.
- **Brug kun godkendte og tilsvarende mærkede forlængerledninger, der har et tilstrækkeligt ledningstværsnit.** Brug forlængerledninger med en længde på op til 10 m med et ledningstværsnit på 1,5 mm², fra 10 – 30 m kræves et ledningstværsnit på 2,5 mm².

Forklaring på symbolerne

-  **ADVARSEL** Fare med en middel risikograd, som ved manglende overholdelse kan medføre døden eller alvorlige (irreversible) kvæstelser.
-  **FORSIGTIG** Fare med en lav risikograd, som ved manglende overholdelse kan medføre moderate (reversible) kvæstelser.
-  **BEMÆRK** Materiel skade, ingen sikkerhedshenvisning! Ingen fare for kvæstelser.
-  Advarsel mod brandfarlige stoffer
-  Se betjeningsvejledningen
-  Brugsanvisning, betjeningsvejledning
-  Servicevisning; slå op i betjeningsvejledningen
-  Bær handsker
-  El-apparatet opfylder beskyttelsesklasse I
-  Miljøvenlig bortskaffelse



CE-overensstemmelsesmarkering



Ikke egnet ikke til udendørs brug

1. Tekniske data

Brug i overensstemmelse med formålet

ADVARSEL

De elektriske luftaffugtere/byggetørere **REMS Secco 50**, **REMS Secco 80** er beregnet til tørring af rum, f.eks. efter vandskader, efter oversvømmelser, til affugtning af mugne kælderrum m.m. og til accelereret tørring af f.eks. beton, murværk, puds, gulve. Driftstid- og strømforbrugstælleren er beregnet til registrering af driftstimerne og strømforbruget ved tørring og affugtning med **REMS Secco 50**. Til erhvervmæssig brug i håndværk og industrien. Enhver anden brug stemmer ikke overens med formålet og er derfor forbudt.

1.1. Leveringsomfang

REMS Secco 50, 7,7 l kondensvand beholder, slange til kondensafledning, driftsvejledning.

REMS Secco 80, driftsvejledning.

1.2. Artikelnumre

REMS Secco 50 sæt	132011
REMS Secco 80 sæt	132010
11,5 l kondensvand beholder Secco 80	132100
Tilslutningsflange Secco 80	132101
Returluftslange Ø 200 mm, 10 m lang, Secco 80	132102
Udblæsnings sæt Secco 80	
(tilslutningsflange, returluftslange Ø 200 mm)	132104
Kondensvand beholder med pumpe Secco 50	132129
Kondensvand beholder med pumpe Secco 80	132121
Driftstid- og strømforbrugstæller	132132
REMS Detect W, dielektrisk fugtmåler	132115
REMS CleanM, Maskinrens	140119

1.3. Arbejdsområde

	Secco 50	Secco 80
Affugtningsydelse	≤ 50 l/24 h	≤ 80 l/24 h
Luftmængde	≥ 233 m ³ /h	≤ 850 m ³ /h
Indstillingsområde for den relative luftfugtighed	30–90 %	30–90 %
Kompressor	Rotationskompressor	Rotationskompressor
Omgivelsestemperatur	+5 °C – +32 °C (41 °F – 89 °F)	+5 °C – +32 °C (41 °F – 89 °F)
Lagertemperatur	+5 °C – +45 °C (41 °F – 113 °F)	+5 °C – +45 °C (41 °F – 113 °F)

1.4. Elektriske data

Se mærkepladen!

Luftaffugter/byggetørret med kølemiddel R-410A/R-407C		
Luftaffugter/ byggetørret	220–240 V~; 50 Hz 900 W; 4,1 A Kapslingsklasse I	220–240 V~; 50 Hz 1200 W; 5,3 A Kapslingsklasse I
Luftaffugter/byggetørret med kølemiddel R-290	220–240 V~; 50 Hz 760 W; 3,5 A Kapslingsklasse I	220–240 V~; 50 Hz 680 W; 3,0 A Kapslingsklasse I
Kondensvand beholder med pumpe	100–240 V~; 50–60 Hz 12 V ==	100–240 V~; 50–60 Hz 12 V ==
Driftstid- og strømforbrugstæller	230 V~; 50 Hz ≤ 3680 W Kapslingsklasse I Kapslingsklasse IP20 4,5 V ==	

1.5. Data kølemiddel

Se mærkepladen!

Kølemiddel	R-410A	R-407C
GWP	2088	1774
CO ₂ svarende til	0,6682 t	1,455 t
Kapacitet	0,320 kg	0,820 kg
Driftstryk lavtryksside	≤ 18 bar	≤ 10 bar
Driftstryk højtryksside	≤ 36 bar	≤ 25 bar
Kølemiddel	R-290	R-290
GWP	3	3
CO ₂ svarende til	0,0006 t	0,0009 t
Kapacitet	0,182 kg	0,300 kg
Driftstryk lavtryksside	≤ 12 bar	≤ 10 bar
Driftstryk højtryksside	≤ 24 bar	≤ 22 bar

1.6. Mål L x B x H	Secco 50	Secco 80
	385 x 320 x 595 mm (15,2" x 12,6" x 23,4")	540 x 530 x 1 040 mm (21,3" x 20,9" x 40,9")
1.7. Vægt	21 kg (46 lbs)	51 kg (112 lbs)
1.8. Støjinformation		
Arbejdspladsrelateret Emissionsværdi	L _{PA} = 57 dB (A) K = 3 dB (A)	L _{PA} = 63 dB (A) K = 3 dB (A)

2. Ibrugtagning

⚠ FORSIGTIG

Overhold og følg nationale regler for vægt i forbindelse med manuelle løft og håndtering.

BEMÆRK

Transportér/opbevar kun **REMS Secco 50**, **REMS Secco 80** stående. Undlad at lægge den! Efter transporten skal **REMS Secco 50**, **REMS Secco 80** stå i minimum 1 time, inden **ibrugtagning**.

REMS Secco 50 med kølemiddel R-290 må kun anvendes/opbevares i tilstrækkeligt ventilerede rum med en **min. størrelse på 9 m²**.

REMS Secco 80 med kølemiddel R-290 må kun anvendes/opbevares i tilstrækkeligt ventilerede rum med en **min. størrelse på 14 m²**.

2.1. Elektrisk tilslutning

⚠ ADVARSEL

Vær opmærksom på netspændingen! Inden apparatet eller kondensvandbeholderen med pumpe eller driftstimer og strømforbrugstæller tilsluttes, skal det kontrolleres, at den spænding, som er angivet på mærkepladen, stemmer overens med netspændingen. Forbind kun apparater af kapslingsklasse I til stikkontakten/forlængerledningen med en funktionsdygtig beskyttelseskontakt. På byggepladser, i fugtige omgivelser, på indendørs eller udendørs arealer eller ved tilsvarende opstillingsmåder, ved permanent tilslutning til en fast lagt ledning, må apparatet eller kondensvand beholderen med pumpe kun bruges over lysnettet via et fejlstrømsrelæ (FI-relæ), som afbryder energitilførslen, så snart afledningsstrømmen til jorden overskrider 30 mA i 200 ms.

2.2. Montering af håndtaget ved stålrørstativet på REMS Secco 80

Se fig. 1

2.3. Opstilling af apparatet med afledning af kondensen i hhv. en ekstern beholder og i en afløbsledning

2.3.1. **REMS Secco 50** skal placeres på et jævnt underlag midt i rummet, der har en **min. størrelse på 9 m²**. Minimumsafstanden til væggen skal være 200 mm. Luk døre og vinduer, som fører udenfor. Skru omløbermøtrikken (fig. 6 (19)) af. Tag proppen (20) af. Stik slangen til kondensvand afledningen (4) gennem omløbermøtrikkens hul indtil slangens flange støder imod. Skru omløbermøtrikken på og stram den fast. Før slangen til kondensvand afledning (4) i en egnet beholder eller forbind den til en slange, som fører direkte til en afløbsledning.

Driftstimetæller (fig. 9 (7)) og strømforbrugstæller (fig. 9 (8)) (tilbehør art.-nr. 132132).

2.3.2. **REMS Secco 80** skal placeres på et jævnt underlag midt i rummet, der har en **min. størrelse på 14 m²**. Minimumsafstanden til væggen skal være 200 mm. Luk døre og vinduer udadtil. Tag den aftagelige tilslutningsledning ud af rummet (1) og tilslut den. Displayets (2) baggrundsbelysning tændes kortvarigt. Tryk oppe på klappen kondensvand beholder (3) sørg for at åbne den. Stik slangen til kondensvand afledningen (4) igennem husets boring indefra og ud. Før slangen til kondensvand afledning (4) i en egnet beholder eller forbind den til en slange, som fører direkte til en afløbsledning. Stil afbryderen kondensvand beholder (5) i retningen af symbolet "gennemstreget beholder". Luk klappen kondensvand beholder (3).

REMS Secco 80 er udstyret med driftstimetæller (7) og fra fremstillingsåret 2020 (mærkeskilt) også udstyret med en MID konform strømforbrugstæller (8).

2.4. Opstilling af apparatet med afledning af kondensvand til kondensvand beholderen (9) el. i kondensvand beholderen med pumpe (fig. 7, 8)

2.4.1. **REMS Secco 50** skal placeres på et jævnt underlag midt i rummet, der har en **min. størrelse på 9 m²**. Minimumsafstanden til væggen skal være 200 mm. Luk døre og vinduer, som fører udenfor. Kontroller, om omløbermøtrikker (fig. 6 (19)) og propper (20) er monteret. Hvis ikke, monteres de. Ved anvendelse af kondensvand beholder med pumpe Secco 50 (tilbehør art.-nr. 132129) fastgøres slangen til kondensafledningen til pumpens studser (fig. 7 (21)). Tag kondensvand beholderen (9) af. Skub kondensvand beholderen med pumpe Secco 50 ind. Lad ikke kondenspumpen løbe tør.

Driftstimetæller (fig. 9 (7)) og strømforbrugstæller (fig. 9 (8)) (tilbehør art.-nr. 132132).

2.4.2. **REMS Secco 80** skal placeres på et jævnt underlag midt i rummet, der har en **min. størrelse på 14 m²**. Minimumsafstanden til væggen skal være 200 mm. Luk døre og vinduer, som fører udenfor. Tag den aftagelige tilslutningsledning ud af rummet (1) og tilslut den. Displayets (2) baggrundsbelysning tændes

kortvarigt. Tryk oppe på klappen kondensvand beholder (3) for at åbne den. Ved anvendelse af kondensvand beholderen med pumpe Secco 80 (tilbehør art.-nr. 132121) stikkes slangen til kondensafledning gennem hullet i huset udefra og indad, hvorefter den fastgøres til kondensvand beholderens studser (fig. 8 (21)). Stil kondensvand beholder (9) (tilbehør art.-nr. 132100) eller kondensvand beholderen med pumpe Secco 80 (tilbehør art.-nr. 132121) i rummet (fig. 5), så svømmerens fane befinder sig inden for fotocellen (10) bøjle. Stik slangen til kondensafledningen (4) ind i 11,5 l kondensvand beholderens åbning. Stil afbryderen til kondensvand beholder (5) i retningen af symbolet "ikke gennemstreget beholder". Luk klappen til kondensvand beholderen (3). Ved anvendelse af kondensvand beholder med pumpe Secco 80 fastgøres klappen kondensvand beholder (3) til magneten, så pumpens tilslutningsledning kan føres ud. Lad ikke kondenspumpen løbe tør.

REMS Secco 80 er udstyret med driftstimetæller (7) og fra fremstillingsåret 2020 (mærkeskilt) også udstyret med en MID konform strømforbrugstæller (8).

2.5. Brug udblæsningssæt Secco 80 (tilbehør, art.-nr. 132104)

Udblæsningsluften kan med aftrækslangen (11) bruges til at fordele udblæsningsluften i rummet, til affugtning af hulrum, f.eks. mellemdek, og til påblæsning af våde flader. Fastgør tilslutningsflangen (12) med de 4 medleverede skruer på **REMS Secco 80** (fig. 2). Skub aftrækslangen (11) op på tilslutningsflangens krave og fastgør med et spændebånd. Til ophængning/fastgørelse af aftrækslangen er der anbragt fastgørelsesøjer.

3. Drift

En luftaffugtning/byggetørring kan tage flere uger, indtil fugten er blevet trukket ud af f.eks. beton, murværk, puds eller gulve. Rumtemperaturen kan herved stige let. Brug et hygrometer til at overvåge luftfugtigheden yderligere.

- 3.1. Tænd **REMS Secco 50** med tasten Tænd/Sluk (fig. 6 (13)). Ventilatoren starter. Med knappen ventilatorhastighed (22) kan der vælges mellem to hastighedstrin. Den valgte ventilatorhastighed vises med LED'erne (23). Visningen temperatur/timer (24) viser den aktuelt målte temperatur. Med knappen Temperaturenhed (25) kan temperaturen "grader celsius" eller "grader fahrenheit" vælges. Visningen luftfugtighed (14) viser den aktuelt målte relative luftfugtighed. Apparatet er på forhånd indstillet til 60 % relativ luftfugtighed. Indstil med begge knapper (15) den ønskede luftfugtighed mellem 30 – 90 %. Med et kort tryk på tasten ændres værdien med 5 %, herved blinker visningen Luftfugtighed (14). Efter indstillingen ændres visningen luftfugtighed (14) automatisk og viser igen den aktuelt målte relative luftfugtighed. Apparatet regulerer luftfugtigheden i det rum, som skal affugtes, og slukker, når den indstillede luftfugtighed er nået. Hvis luftfugtigheden i rummet stiger, tænder apparatet igen. Den indstillede luftfugtighed på 30 % svarer til konstant drift, apparatet affugter i reglen permanent. Ved afledning af kondensvand til kondensvand beholderen (9) slukker apparatet, når kondensvand beholderen er fuld. Så blinker LED kondensvand beholderen (6), og der lyder et akustisk signal. Tøm kondensvand beholderen, og sæt den i igen. Affugtningen fortsættes. For at tømme kondensvand beholderen skal apparatet ikke slukkes. Ved anvendelse af kondensvand beholderen med pumpe Secco 50 (tilbehør art.-nr. 132129) tømmes kondensvand beholderen af pumpen.

REMS Secco 50 kan indstilles til en driftstid på 1 – 24 timer. Tryk hertil på knappen Timer (26). Visningen Temperatur/driftstid (24) blinker. Mens visningen blinker, indstilles den ønskede driftstid med knapperne (15). Med et kort tryk på knappen, ændres værdien med 1 time. LED-timeren (27) lyser, når timeren tændes. Når den indstillede driftstid udløber, slukker **REMS Secco 50**. Ved indstillingen „00“ er timeren deaktiveret.

Ved strømsvigt bevarer memory-funktionen i **REMS Secco 50** luftaffugterens indstillede værdi. Derefter fortsætter apparatet automatisk affugtningen med den forudindstillede værdi. For at beskytte kompressoren tænder den med en forsinkelse på ca. 3 minutter, ventilatoren tænder dog straks.

BEMÆRK

Ved afledningen af kondensen i en ekstern beholder skal der absolut sørges for, at den tømmes regelmæssigt og slangen til kondensafledningen (4) føres ned i beholderen med en hældning. Ved den direkte kondensafledning i en afløbsledning med en slange skal denne ligeledes føres nedad med en hældning. Undlad at knække slanger til kondensafledning. Hvis dette ikke overholdes, løber kondensen ned i kondensvand beholderen.

Mængden af kondensvand påvirkes af temperaturen og rumluftens luftfugtighed. Vejledende værdier ved permanent drift:

30 °C (86 °F): 80 % rel. f. = ca. 50 liter/dag, 60 % rel. f. = ca. 24 liter/dag
20 °C (68 °F): 80 % rel. f. = ca. 24 liter/dag, 60 % rel. f. = ca. 14 liter/dag
15 °C (59 °F): 80 % rel. f. = ca. 16 liter/dag, 60 % rel. f. = ca. 10 liter/dag
10 °C (50 °F): 80 % rel. f. = ca. 10 liter/dag, 60 % rel. f. = ca. 7 liter/dag
(rel. f. = relativ luftfugtighed)

Efter affugtningen kan der komme vandresten ud af slangen til kondensafledning (4).

- 3.2. Tænd **REMS Secco 80** med tasten Tænd/Sluk (13). I displayet (2) vises kortvarigt alle symboler, derefter vises den aktuelt målte relative luftfugtighed (14). Apparatet er på forhånd indstillet til 60 % relativ luftfugtighed. Indstil med begge knapper (15) den ønskede luftfugtighed mellem 30 – 90 %. Værdien ændres med et kort tryk på tasten med 1 %, for en hurtig indstilling skal tasten holdes nede i længere tid. Efter indstillingen ændres visningen luftfugtighed (14) i displayet (2) automatisk og viser igen den aktuelt målte relative luftfugtighed.

Apparatet regulerer luftfugtigheden i det rum, som skal affugtes, og slukker, når den indstillede luftfugtighed er nået. Hvis luftfugtigheden i rummet stiger, tænder apparatet igen. For en vedvarende drift skal luftfugtigheden indstilles på < 30% med tasterne (15), indtil der vises "CO" i visningen Luftfugtighed (14). Ved vedvarende drift bortfalder reguleringen af luftfugtigheden, apparatet affugter permanent. Ved brug af kondensvand beholderen (9) (tilhører, art.-nr. 132100) slukker apparatet, når kondensvand beholderen er fuld. Så viser displayet (2) symbolet "kondensbeholder" (6) og "E4", og der lyder et akustisk signal med jævne mellemrum. Tøm kondensvand beholderen og sæt den i igen (fig. 5). Affugtningen fortsættes. For at tømme kondensvand beholderen skal apparatet ikke slukkes. Ved anvendelse af kondensvand beholderen med pumpe Secco 80 (tilhører art.nr. 132121) tømmes kondensvand beholderen af pumpen.

Ved strømsvigt bevarer memory-funktionen i **REMS Secco 80** luftaffugterens indstillede værdi. Derefter fortsætter apparatet automatisk affugtningen/tørringen med den forudindstillede værdi. For at beskytte kompressoren tænder den med en forsinkelse på ca. 3 minutter. Derved blinker symbolet kompressor (16) i displayet (2), ventilatoren starter dog med det samme.

BEMÆRK

Ved afledning af kondensvand i en ekstern beholder skal der absolut sørges for, at den tømmes regelmæssigt og slangen til kondensvand afledningen (4) føres ned i beholderen med en hældning. Ved direkte kondensvand afledning i en afløbsledning med en slange skal denne ligeledes føres nedad med en hældning. Kontrollér desuden, om slangen til kondensvand afledning (4) sidder i kondensvand beholderens (9) åbning. Undlad at knække slanger til kondensvand afledning. Hvis ikke dette overholdes, løber kondensvandet ud over opsamlingskålens kant i apparatet og dermed ned på gulvet.

Mængden af kondensvand dannelse påvirkes af temperaturen og rumluftens luftfugtighed. Vejledende værdier ved permanent drift:

30 °C (86 °F): 80 % rel. f. = ca. 80 liter/dag, 60 % rel. f. = ca. 40 liter/dag
 20 °C (68 °F): 80 % rel. f. = ca. 40 liter/dag, 60 % rel. f. = ca. 22 liter/dag
 15 °C (59 °F): 80 % rel. f. = ca. 28 liter/dag, 60 % rel. f. = ca. 16 liter/dag
 10 °C (50 °F): 80 % rel. f. = ca. 16 liter/dag, 60 % rel. f. = ca. 11 liter/dag
 (rel. f. = relativ luftfugtighed)

Efter affugtningen kan der komme vandrester ud af slangen til kondensafledning (4).

4. Vedligeholdelse

Uafhængigt af, hvad der står under afsnittet Vedligeholdelse nedenfor, anbefales det, at det elektriske apparat mindst en gang om året indleveres til et autoriseret REMS kundeserviceværksted til periodisk prøvning. I Tyskland er det pligt at

foretage en sådan periodisk prøvning af elektriske apparater i henhold til DIN VDE 0701-0702, og i henhold til forskriften til forebyggelse af ulykker DGUV forskrift 3: „Elektriske anlæg og driftsmidler“ gælder dette også for mobile elektriske driftsmidler. Gældende nationale sikkerhedsbestemmelser, regler og forskrifter skal derudover kendes og overholdes.

4.1. Vedligeholdelse

⚠ ADVARSEL

Træk stikket ud af stikkontakten, inden vedligeholdelsesarbejde startes! Rengør apparatet med regelmæssige mellemrum, især hvis det ikke har været brugt i længere tid. Opbevar apparatet frostfrit. Tøm og rengør kondensvand beholderen (9) samt kondensvand beholderen med pumpe.

Rengør regelmæssigt luftfilteret (fig. 6 (28)) i **REMS Secco 50**. Tag luftfilteret ud i pilens retning. Rengør det med en egnet støvsuger eller under rindende vand. Udskift evt. luftfilteret. Lad luftfilteret tørre, før det monteres igen.

Rengør regelmæssigt luftfiltermatten i **REMS Secco 80**. Træk hertil i klappen luftfilter (fig. 3 (17)), den er fastgjort med en magnet. Rengør luftfiltermatten samt klappen luftfilter (17), f.eks. med en egnet støvsuger eller under rindende vand. Udskift evt. luftfiltermatten.

Plastdele (f.eks. hus) må kun rengøres med maskinrens REMS CleanM (art. nr. 140119) eller mild sæbe og en fugtig klud. Brug ikke husholdningsrengøringsmidler. Disse indeholder ofte kemikalier, som kunne beskadige plastdele. Brug aldrig benzin, terpentinolie, fortyndervæske eller lignende produkter til at rengøre med.

Sørg for, at væsker aldrig kan trænge op på eller ind i el-apparatet.

4.2. Inspektion/istandsættelse

⚠ ADVARSEL

Træk stikket ud af stikkontakten, inden istandsættelses- og reparationsarbejde udføres! Dette arbejde må kun gennemføres af kvalificeret fagpersonale.

Opfyldning samt inspektions- og vedligeholdelsesarbejde på et køleaggregat med det brændbare kølemiddel R-290 er ikke tilladt. For opfyldning og til inspektions- og vedligeholdelsesarbejder på køleaggregater med brandbart kølemiddel kræves specielt indrettede arbejdsomgivelser og en specialuddannelse af servicepersonalet. Overholdelse af sikkerhedsreglerne reducerer risikoen for tings- og personskader.

5. Fejl

5.1. Fejl: Apparatet går ikke i gang.

Årsag:

- Tilslutningsledning defekt.
- Apparat er defekt.
- Luftfugtigheden, som er indstillet på apparatet, er højere end rummets luftfugtighed.
- **REMS Secco 50**: Kondensvand beholderen (9) er ikke sat i.
- **REMS Secco 80**: 11,5 l kondensvand beholder (9) (tilhører, art.-nr. 132100) blev sat forkert ind i **REMS Secco 80**.
- **REMS Secco 80**: Afbryder kondensvand beholder (5) forkert indstillet.

5.2. Fejl: Når luftfugtigheden, som er indstillet i apparatet er nået, hv. tænder og slukker den ikke.

Årsag:

- Reguleringen tænder/slukker først apparatet, når luftfugtigheden overskrides/underskrides med 3% i forhold til den indstillede luftfugtighed (**REMS Secco 80**).
- Permanent drift er indstillet.

5.3. Fejl: Apparatet slukker, selvom den luftfugtighed, som er indstillet på apparatet, endnu ikke er nået.

Årsag:

- Ved kolde omgivelsestemperaturer og/eller ved konstant drift kan der forekomme isdannelse på aggregatet. Ved **REMS Secco 50** lyser LED'en Isdannelse (fig. 6 (18)). Ved **REMS Secco 80** vises symbolet Isdannelse (18) i displayet (2).

- Tilslutningsledning defekt.

- Apparat er defekt.

Udbedring:

- Få tilslutningsledning skiftet af kvalificeret personale eller på et autoriseret REMS kundeserviceværksted (**REMS Secco 50**). Skift tilslutningsledningen (**REMS Secco 80**).
- Få apparatet kontrolleret/repareret på et autoriseret REMS kundeserviceværksted.
- Ingen affugtning nødvendig eller ret luftfugtighedens indstilling på apparatet, se 3. Drift.
- Skub kondensvand beholderen i indtil anslaget.
- Se 2.4.2
- Se 2.3.2 og 2.4.2

Udbedring:

- Vent eller ret luftfugtighedens indstilling på apparatet, se 3.

- Foretag ændring af driftsmåden, se 3.

Udbedring:

- Ved **REMS Secco 50** kører ventilatoren videre, kompressoren slukker. Efter afrimningen starter kompressoren igen, LED'en Isdannelse slukker og affugtningen/tørringen fortsættes. **REMS Secco 80** er udstyret med et automatisk varmtgas-afrimningssystem. Det reguleres af apparatet. Apparatet starter affugtningen/tørringen automatisk efter afrimningen, symbolet isdannelse (18) går ud. Hvis isdannelsen gentager sig inden for kort tid, skal **REMS Secco 80** slukkes. Vent, indtil isen er fuldstændigt optøet. Fortsæt herefter affugtningen/tørringen.
- Få tilslutningsledning skiftet af kvalificeret personale eller på et autoriseret REMS kundeserviceværksted (**REMS Secco 50**). Skift tilslutningsledningen (**REMS Secco 80**).
- Få apparatet kontrolleret/repareret på et autoriseret REMS kundeserviceværksted.

5.4. Fejl: Affugtningseffekten aftager.**Årsag:**

- Luftfilter (fig. 6 (28)) el. luftfiltermåtte/klap luftfilter (Fig. 3 (17)) beskidt.
- Ved brugen af apparatet reduceres luftfugtigheden, derved reduceres mængden af kondensvand også.

Udbedring:

- Rengør/udskift dele, se 4.1. Vedligeholdelse.
- Kontrollér, om affugtningen/tørringen kan indstilles.

5.5. Fejl: På **REMS Secco 80** vises fejlmeldingerne E1 eller E3 i displayet (2).**Årsag:**

- Rummets luftfugtighed ligger uden for måleområdet hhv. $\leq 30\%$ og $\geq 90\%$ af **REMS Secco 80**.
- Sensoren til måling af luftfugtigheden er defekt.

Udbedring:

- Stil apparatet på permanent drift, se 3. Drift.
- Få apparatet kontrolleret/repareret på et autoriseret REMS kundeserviceværksted.

5.6. Fejl: På **REMS Secco 80** vises fejlmeldingerne E2 eller E5 i displayet (2).**Årsag:**

- Sensor til temperaturovervågning af kompressoren er defekt.

Udbedring:

- Få apparatet kontrolleret/repareret på et autoriseret REMS kundeserviceværksted.

5.7. Fejl: På **REMS Secco 80** vises fejlmeldingerne E4 i displayet (2).**Årsag:**

- 11,5 l kondensvand beholder (9) (tilbehør, art.-nr. 132100) er fuld.
- Afbryder kondensvand beholder (5) forkert indstillet.

Udbedring:

- Tøm 11,5 l kondensvand beholder.
- Se 2.3. og 2.4.

5.8. Fejl: **REMS Secco 50:** LED'en kondensvand beholder (6) blinker.**Årsag:**

- Kondensvand beholderen (9) er fuld.

Udbedring:

- Tøm kondensvand beholderen.

5.9. Fejl: **REMS Secco 50:** LED'en Isdannelse (18) blinker eller lyser konstant, selvom der ikke er isdannelse på kompressoren.**Årsag:**

- Apparat er defekt.

Udbedring:

- Få apparatet kontrolleret/repareret på et autoriseret REMS kundeserviceværksted.

6. Bortskaffelse

REMS Secco 50 og kølemiddel R-410A hhv. R-290, **REMS Secco 80** og kølemiddel R-407C hhv. R-290, kondensatbeholder med pumpe Secco 50, kondensatbeholder med pumpe Secco 80, driftstimetæller og elmåler inkl. batterier, må ikke bortskaffes sammen med det almindelige husholdningsaffald. Den skal bortskaffes korrekt i overensstemmelse med loven.

7. Producentens garanti

Garantiperioden er på 12 måneder fra overdragelsen af det nye produkt til første bruger. Tidspunktet for overdragelsen skal dokumenteres ved at indsende de originale købsdokumenter, som skal indeholde angivelser om købsdatoen og produktbetegnelsen. Alle funktionsfejl, som opstår i løbet af garantiperioden, og som påvisligt skyldes fremstillings- eller materialefejl, udbedres gratis. Ved udbedringen af manglen bliver garantiperioden for produktet hverken forlænget eller fornyet. Skader, som skyldes naturlig slitage, ukorrekt behandling eller misbrug, manglende overholdelse af driftsforskrifterne, uegnede driftsmidler, for stor belastning, brug i modstrid med formålet, egne indgreb eller indgreb af andre eller andre grunde, som REMS ikke skal indestå for, er udelukket fra garantien.

Garantiydelser må kun udføres af et autoriseret REMS kundeserviceværksted. Reklamationer vil kun blive anerkendt, hvis produktet indsendes til et autoriseret REMS kundeserviceværksted uden forudgående indgreb i ikke splittet tilstand. Udskiftede produkter og dele overgår til REMS' eje.

Brugeren skal betale fragtomkostningerne til og fra værkstedet.

En liste over REMS kundeserviceværksteder kan hentes på internettet på www.rems.de. For lande, som ikke findes på denne liste, skal produktet indleveres til SERVICE-CENTER, Neue Rommelshäuser Straße 4, 71332 Waiblingen, Deutschland. Brugers lovfastede rettigheder, især hans garantikrav over for forhandleren i tilfælde af mangler samt krav på grund af forsætlig forsømmelse og produktansvarsretlige krav, indskrænkes ikke af denne garanti.

For denne garanti gælder tysk ret under udelukkelse af henvisningsbestemmelser i den tyske internationale privatret samt under udelukkelse af De Forenede Nationers Konvention om aftaler om internationale køb (CISG). Garantistilleren af denne producentgaranti, som er gyldig i hele verden, er REMS GmbH & Co KG, Stuttgarter Str. 83, 71332 Waiblingen, Deutschland.

8. Reservedelsliste

Reservedelsliste: se www.rems.de → Downloads → Reservedelstegninger.

Alkuperäiskäyttöohjeen käännös

Kuvat 2–9

1 Säilytyslokero irrotettavaa liitosjohtoa varten	15 Näppäimet
2 Näyttö	16 Kompressorin symboli
3 Lauhdevesisäiliön luukku	17 Ilmansuodattimen luukku
4 Lauhdeveden poistoletku	18 Jäätymisen LED / symboli
5 Lauhdevesisäiliön kytkin	19 Kiristysmutteri
6 Lauhdevesisäiliön LED / symboli	20 Tulppa
7 Käyttötililaskuri	21 Putkiyhde
8 VIRRANKULUTUSMITTARI	22 Tuuletinnopeuden painike
9 Lauhdevesisäiliö	23 Tuuletinnopeuden LEDit
10 Valopuomi	24 Lämpötilan/ajastimen näyttö
11 Poistoilmaletku (lisävaruste)	25 Lämpötilayksikön painike
12 Liitoslaippa (lisävaruste)	26 Ajastinpainike
13 Päälle/Pois-näppäin	27 Ajastimen LED
14 Ilmankosteuden näyttö	28 Ilmansuodatin

Sähkötyökaluja koskevat yleiset turvaohjeet

VAROITUS

Lue kaikki tämän sähkötyökalun varusteisiin kuuluvat turva- ja muut ohjeet, kuvat sekä tekniset tiedot. Mikäli seuraavia ohjeita ei noudateta, seurauksena saattaa olla sähköisku, tulipalo ja/tai vakavia vammoja.

Säilytä kaikki turvaohjeet ja muut ohjeet tulevaa käyttöä varten.

Turvaohjeissa käytetty käsite ”sähkötyökalu” viittaa verkkokäyttöisiin sähkötyökaluihin (verkkokaapelilla varustettuna) tai akkukäyttöisiin sähkötyökaluihin (ilman verkkokaapelia).

1) Työpaikan turvallisuus

- Pidä työtilat siisteinä ja hyvin valaistuna. Epäjärjestys tai valaisemattomat työtilat voivat aiheuttaa tapaturmia.
- Älä käytä sähkötyökalua räjähdyksenvaarallisessa ympäristössä, jossa on syttyviä nesteitä, kaasuja tai pölyjä. Sähkötyökalut synnyttävät kipinöitä, jotka voivat sytyttää pölyn tai höyryä.
- Pidä lapset ja muut henkilöt loitolla sähkötyökalua käyttäessäsi. Jos huomiosi kiinnittyy toisaalle, saatat menettää sähkötyökalun hallinnan.

2) Sähköturvallisuus

- Sähkötyökalun liitinpistokkeen on sovittava pistorasiaan. Pistoketta ei saa muuttaa millään tavalla. Älä käytä sovitusta liitintä suojamaadoitettujen sähkötyökalujen kanssa. Pistokkeet, joihin ei ole tehty muutoksia, ja sopivat pistorasiat pienentävät sähköiskun vaaraa.
- Vältä kehon joutumista kosketuksiin maadoitettujen pintojen kuten putkien, lämmittimien, liesien ja jääkaappien kanssa. Sähköiskun vaara on suurempi, jos kehosi on maadoitettu.
- Suojaa sähkötyökalut saateita ja kosteudelta. Veden tunkeutuminen sähkötyökalun sisään lisää sähköiskun vaaraa.
- Älä käytä liitäntäkaapelia sen tarkoituksen vastaisesti sähkötyökalun kantamiseen, ripustamiseen tai pistokkeen vetämiseen pistorasiasta. Pidä liitäntäjohto loitolla kuumuudesta, öljystä, terävistä reunoista ja liikkuvista osista. Vaurioituneet tai sokeutuneet liitäntäjohtot lisäävät sähköiskun vaaraa.
- Jos käytät sähkötyökalua ulkona, käytä ainoastaan ulkokäyttöön sopivaa jatkojohtoa. Ulkokäyttöön soveltuvan jatkojohtoon käyttö vähentää sähköiskun vaaraa.
- Jos sähkötyökalun käyttö kosteassa ympäristössä on välttämätöntä, käytä vikavirtakatkaisinta. Vikavirtakatkaisimen käyttö vähentää sähköiskun vaaraa.

3) Henkilöiden turvallisuus

- Työskentele valppaasti ja varovasti ja toimi järjestyksessä käyttäessäsi sähkötyökalua. Älä käytä sähkötyökalua, jos olet väsynyt tai huumeiden, alkoholin tai lääkkeiden vaikutuksen alaisena. Tarkkaavaisuuden herpaantuminen vaikkakin vain hetkeksi sähkötyökalua käyttäessäsi voi aiheuttaa vakavia vammoja.
- Käytä henkilönsuojaimia ja käytä aina suojalaseja. Henkilönsuojainten kuten hengityssuojaimen, liukumattomien turvajalkineiden, suojakypärän tai kuulonsuojainten käyttö, sähkötyökalun tyypistä ja käyttötarkoituksesta riippuen, vähentää vammautumiskiä.
- Vältä tahatonta käyttöönottoa. Varmistaudu siitä, että sähkötyökalu on kytketty pois päältä ennen kuin liität sen virtalähteeseen ja/tai akkuun, tai nostat tai kannat sitä. Jos sormesi on kytkimellä sähkötyökalua kantaessasi tai jos liität päällekytketyn sähkötyökalun virtalähteeseen, seurauksena voi olla tapaturma.
- Poista asetustyökalut tai ruuviavaimet ennen kuin kytket sähkötyökalun päälle. Sähkötyökalun pyöriässä osassa oleva työkalu tai avain voi aiheuttaa loukkaantumisen.
- Vältä epänormaalia työasentoa. Pidä huoli siitä, että seisot tukevasti ja säilytät aina tasapainosi. Voit siten hallita sähkötyökalun paremmin odottamattomissa tilanteissa.
- Käytä sopivaa vaatetusta. Älä käytä väljiä vaatteita tai koruja. Pidä hiukset ja vaatteet loitolla liikkuvista osista. Väljät vaatteet, korut tai pitkät hiukset saattavat takertua liikkuviin osiin.
- Jos pölynimuri ja -kokoajat voidaan asentaa, ne on kiinnitettävä ja niitä on käytettävä oikein. Pölynimurin käyttö voi vähentää pölyn aiheuttamia vaaroja.

- Älä tuudittaudu petolliseen turvallisuudentunteeseen äläkä jätä noudattamatta sähkötyökalujen turvallisuusmääräyksiä, vaikka sähkötyökalun käyttö olisikin sinulle hyvin tuttua. Huolimattomuus voi johtaa vakaviin loukkaantumisiin sekunnin murto-osissa.

4) Sähkötyökalun käyttö ja käsittely

- Älä ylikuormita sähkölaitetta. Käytä työn kannalta tarkoituksenmukaista sähkötyökalua. Käyttämällä sopivaa sähkötyökalua sen ilmoitetulla tehoalueella työskentelet paremmin ja turvallisemmin.
- Älä käytä sähkötyökalua, jonka kytkin on viallinen. Sähkötyökalu, jota ei voida enää kytkeä päälle tai pois päältä, on vaarallinen ja se on korjattava.
- Vedä pistoke irti pistorasiasta ja/tai poista irrotettava akku ennen kuin säädät laitetta, vaihdat vaihtotyökaluja tai asetat laitteen syrjään. Tämä varotoimenpide estää sähkötyökalun tahattoman käynnistymisen.
- Säilytä käytöstä poissa olevia sähkötyökaluja lasten ulottumattomissa. Älä anna sellaisten henkilöiden käyttää sähkötyökalua, jotka eivät ole siihen perehtyneet, tai eivät ole lukuene näitä ohjeita. Sähkötyökalut ovat vaarallisia kokemattomien henkilöiden käytössä.
- Hoida sähkötyökaluja ja vaihtotyökaluja huolellisesti. Tarkista, että liikkuvat osat toimivat moitteettomasti ja juuttumatta, ja ettei osia ole rikkoutunut tai vaurioitunut siten, että sähkötyökalun toiminta häiriintyy. Korjauta vaurioituneet osat ennen sähkötyökalun käyttöä. Huonosti huolletut työkalut aiheuttavat usein tapaturmia.
- Pidä leikkuutyökalut terävinä ja puhtaina. Huolellisesti hoidetut ja terävät leikkuutyökalut juuttuvat harvemmin kiinni ja ne ovat helpommin ohjattavissa.
- Käytä sähkötyökalua, vaihtotyökalua, vaihtotyökaluja jne. näiden ohjeiden mukaisesti. Huomioi työskentelyolosuhteet ja suoritettava työ. Sähkötyökalujen käyttö muuhun kuin niiden suunniteltuun käyttötarkoitukseen saattaa johtaa vaarallisiin tilanteisiin.
- Pidä kahvat ja tarttumapinnat kuivina ja puhtaina liasta, öljystä ja rasvasta. Liukkaat kahvat estävät sähkötyökalun turvallisen käsittelyn ja hallinnan odottamattomissa tilanteissa.

5) Huolto

- Anna vain asianmukaisesti pätevän ammattitaitoisen henkilöstön korjata sähkötyökalujasi ja ainoastaan alkuperäisiä varaosia käyttäen. Siten takaat sen, että sähkötyökalusi pysyy turvallisena.

Sähkökäyttöistä ilman-/rakennuskuivainta koskevat turvaohjeet

VAROITUS

Lue kaikki tämän sähkötyökalun varusteisiin kuuluvat turva- ja muut ohjeet, kuvat sekä tekniset tiedot. Mikäli seuraavia ohjeita ei noudateta, seurauksena saattaa olla sähköisku, tulipalo ja/tai vakavia vammoja.

Säilytä kaikki turvaohjeet ja muut ohjeet tulevaa käyttöä varten.

- Kylmäaineen termisen hajoamisen yhteydessä (esim. tulipalo) syntyy erittäin myrkyllisiä ja syövyttäviä höyryjä! Myrkytysvaara.
- Älä avaa koskaan kylmäainekiertoa.
- REMS Secco 50 kylmäaineella R-410A, REMS Secco 80 kylmäaineella R-407C suljetussa kierrossa. Jos viallisesta laitteesta (esim. kylmäaineletkun murtuma) vuotaa kylmäainetta, on meneteltävä seuraavalla tavalla:
 - ainetta hengitettäessä: Vie kyseinen henkilö raittiiseen ulkoilmaan ja anna hänen levätä. Jos hengitys pysähtyy, anna tekohengitystä. Soita lääkärille.
 - aineen päästessä kosketuksiin ihon kanssa: Sulata tai pese aineen kanssa kosketuksiin joutuneet kehonosat runsaalla lämpimällä vedellä.
 - aineen päästessä silmiin: Huuhtelee heti perusteellisesti runsaalla puhtaalla vedellä vähintään 10 minuutin ajan. Hakeudu lääkäriin.
 - ainetta nieltäessä: Ei saa oksennuttaa. Huuhtelee suu vedellä, juo lasi vettä. Hakeudu lääkäriin.
 - Tiedoksi lääkärille: Ei saa antaa efedriini-/adrenaliini-ryhmän lääkkeitä.
- REMS Secco 50 ja REMS Secco 80 kylmäaineella R-290 suljetussa kierrossa. Jos viallisesta laitteesta (esim. kylmäaineletkun murtuma) vuotaa kylmäainetta, on meneteltävä seuraavalla tavalla:
 - jos ainetta on hengitetty: Siirrä henkilö raittiiseen ulkoilmaan ja aseta hänet leposantoon. Jos hengitys pysähtyy, anna tekohengitystä. Soita lääkärille.
 - ihokosketuksen jälkeen: Huuhtelee aineen kanssa kosketuksiin joutuneita kehonosia kädenlämpöisellä vedellä vähintään 15 minuutin ajan. Älä poista kiinnijäätyneitä vaatteita. Ota yhteyttä lääkäriin.
 - jos ainetta on päässyt silmiin: Huuhtelee silmää heti runsaalla vedellä ja suojaa loukkaantumaton silmä. Poista mahdolliset piilolinssit. Ota heti yhteyttä lääkäriin.
 - Tiedoksi lääkärille / mahdollisia oireita: hengenahdistus, narkoositila, oireenmukainen hoito, verenkierron valvonta.
- Käytä/varasto laitetta, jossa käytetään kylmäainetta R-290, ainoastaan riittävästi tuuletetuissa tiloissa. Tilan hyväksytyt vähimmäispinta-ala REMS Secco 50 -laitteelle on 9 m² ja REMS Secco 80 -laitteelle 14 m². Tilassa ei saa olla jatkuvia syttymislähteitä (esim. avotuli, käynnissä oleva kaasukäyttöinen laite, sähköinen lämmityslaite). Kylmäaineuudon sattuessa kylmäaine voi kerääntyä ja muodostaa tulenarkoja kaasuseoksia.
- Huomaa, että kylmäaine R-290 on hajutonta. Pidä avotuli ja sytytyslähteet etäällä. Kylmäaineuudon voi aiheuttaa räjähdysriskien kaasuseosten muodostumisen. Tulipalo- ja räjähdysvaara.
- Älä käytä mitään välineitä, kuten esim. lämmönlähteitä sulatusprosessin nopeuttamiseen. Laite saattaa vaurioitua, eikä toimi enää asianmukaisella tavalla.

- Jäähdytyslaitteelle, jota käytetään paloherkällä R-290-kylmäaineella, ei saa suorittaa täyttö-, tarkastus- ja kunnostustöitä. Paloherkkää kylmäainetta käyttävien jäähdytyslaitteiden tarkastus- ja kunnossapitotyöt edellyttävät erityisesti varusteltua työympäristöä ja erityistä huoltohenkilöstön koulutusta. Tämän turvallisuusmääräyksen noudattaminen vähentää esine- ja henkilövahinkoja.
- Varastoi laitetta siten, että se ei pääse vaurioitumaan. Näin varmistat laitteen toimintavarmuuden ja vähennät esine- ja henkilövahinkojen riskiä.
- Noudata kylmälaitteiden turvallisuusohjeita. Loukkaantumisvaara.
- Hävitä laite ja kylmäaine asianmukaisesti. Noudata kansallisia määräyksiä.
- Kylmäainetta ei saa koskaan päästää viemäriverkkoon, kellarikerrokseen tai työkuiluihin/rasvamonttuihin. Kylmäainehöyryt saattavat muodostaa tukehduttavan ilman.
- Älä pane mitään esineitä laitteeseen. Vaarana ovat loukkaantuminen ja sähköisku.
- Älä aseta mitään esineitä laitteen päälle. Laitteen tärinä voi aiheuttaa esineiden puotoamisen alas. Esineet voivat vaurioitua. Loukkaantumisvaara.
- Kiinnitä laitetta asentaessasi huomiota riittävään ilmansyöttöön ja tilan hyväksytyyn vähimmäispinta-alaan, joka on REMS Secco 50 -laitteelle 9 m² ja REMS Secco 80 -laitteelle 14 m², ja huomioi, että laitteen vähimmäisetäisyys seinästä on 200 mm. Älä peitä koskaan laitteen tuuletusrakojia. Se voi saada aikaan tehon heikentymisen. Laite voi kuumentua liikaa. Vaarana on tulipalo.
- Älä käytä laitetta ilmatiiviissä tiloissa. Laite voi kuumentua liikaa. Vaarana on tulipalo.
- Älä käytä mitään helposti syttyviä aineita, esim. kaasuja, öljyjä ja punnekaasua sisältäviä suihkepulloja, esim. kiertelysaineita, maaleja laitteen läheisyydessä. Laite saattaa vaurioitua. Vaarana on tulipalo.
- Älä aseta laitetta koskaan tulvan peittämiin tiloihin. Älä aseta liitosjohtoa ja jatkojohtoja koskaan kostealle tai märälle alustalle. Sähköiskun vaara.
- Aseta laite aina asianmukaisesti siten, että se on pystysuorassa pyöriällä, myös sitä varastoitaessa ja kuljettaessa. Laite saattaa vaurioitua.
- Älä käytä laitteeseen kertynyttä lauhdetta (vettä) juomiseen ja elintarvikkeiden valmistukseen. Vaarana ovat terveyshaitat.
- Älä käytä laitetta, jos se on vaurioitunut. Tapaturmavaara.
- Tarkasta säännöllisesti lauhteen asianmukainen poisjohtaminen. Kytke työkalu pois päältä pitempien työaikojen aikana, vedä verkkopistoke irti ja poista kaikki letkut. Valvomattomat sähkölaitteet saattavat aiheuttaa vaaroja, joista voi olla seurauksena aineellisia ja/tai henkilövahinkoja.
- Lapset ja henkilöt, jotka eivät fyysisten, sensoristen tai henkisten kykyjensä tai kokemattomuutensa tai tietämättömyytensä perusteella pysty turvallisesti käyttämään sähkölaitetta, eivät saa käyttää tätä sähkölaitetta ilman vastuullisen henkilön valvontaa tai opastusta. Muussa tapauksessa vaarana ovat käyttövirheet ja loukkaantumisat.
- Luovuta sähkölaite ainoastaan sen käyttöön perehdytettyjen henkilöiden käyttöön. Nuoret saavat käyttää sähkölaitetta vain siinä tapauksessa, että he ovat yli 16 vuotta vanhoja, laitteen käyttö on tarpeen ammattikoulutustavoitteen saavuttamiseksi ja että he ovat asiantuntevan henkilön valvonnan alaisuudessa.
- Tarkasta sähkölaitteen liitosjohto ja jatkojohdot säännöllisesti vaurioiden varalta. Mikäli ne ovat vaurioituneet, anna ammattitaitoisen henkilön tai valtuutetun REMS-sopimuskorjaamon uusia ne.
- Käytä vain hyväksytyjä ja asianmukaisesti merkittyjä jatkojohtoja, joiden poikkipinta-ala on riittävä. Käytä korkeintaan 10 m pitkiä jatkojohtoja, joiden poikkipinta-ala on 1,5 mm², ja 10–30 m pitkiä jatkojohtoja, joiden poikkipinta-ala on 2,5 mm².

Symbolien selitys

VAROITUS

Vaarallisuusasteeltaan keskisuuri vaara, johon liittyvän piittaamattomuuden seurauksena saattaa olla kuolema tai (pysyvä) vaikeat vammat.

HUOMIO

Vaarallisuusasteeltaan pieni vaara, johon liittyvän piittaamattomuuden seurauksena saattavat olla (parannettavissa olevat) vähäiset vammat.

HUOMAUTUS

Aineellinen vahinko, ei turvaohjetta! ei loukkaantumisvaaraa.



Varoitus tulenaroista aineista



Noudata käyttäjän käsikirjan ohjeita



Käyttöohje, käyttöopas



Huoltonäkymä: katso käyttäjän käsikirja



Käytä käsiensuojainta



Sähkötyökalu on suojausluokan I mukainen



Ympäristöystävällinen jätehuolto



CE-vaatimustenmukaisuusmerkintä



Ei sovellu ulkokäyttöön

1. Tekniset tiedot

Määräysten mukainen käyttö

VAROITUS

Sähkökäyttöinen ilmankuivain/rakennuskuivain REMS Secco 50, REMS Secco 80 on tarkoitettu huonetilojen kuivaamiseen ja kosteudenpoistoon, esim. johtovesivahinkojen ja tulvien jälkeen, tunkaisten kellaritilojen ym. kosteudenpoistoon ja esim. betonin, muurausten, rappauksen ja lattialaastin nopeampaan kuivaamiseen. Käyttötunti- ja sähkönkulutuslaskuri on tarkoitettu käyttötuntien ja sähkönkulutuksen tallennukseen REMS Secco 50 -laitteella tapahtuvan kuivaamisen ja kosteudenpoiston aikana. Alan ammattilaisten ja teollisuuden käyttöön. Mitkään muut käyttötarkoitukset eivät ole määräysten mukaisia eivätkä siten myöskään sallittuja.

1.1. Toimituspaketti

REMS Secco 50, 7,7 l lauhdevesisäiliö, lauhdeveden poistoletku, käyttöohje. REMS Secco 80, käyttöohje.

1.2. Tuotenumerot

REMS Secco 50 -sarja	132011
REMS Secco 80 -sarja	132010
11,5 l lauhdevesisäiliö Secco 80	132100
Liitoslaippa Secco 80	132101
Poistoilmaletku Ø 200 mm, pituus 10 m, Secco 80	132102
Poistoilmasarja Secco 80 (liitoslaippa, poistoilmaletku Ø 200 mm)	132104
Lauhdevesisäiliö ja pumppu Secco 50	132129
Lauhdevesisäiliö ja pumppu Secco 80	132121
Käyttötunti- ja sähkönkulutuslaskuri	132132
REMS Detect W, dielektrinen kosteusmittari	132115
REMS CleanM, Koneenpuhdistusaine	140119

1.3. Käyttöalue

	Secco 50	Secco 80
Kosteudenpoistoteho	≤ 50 l/24 h	≤ 80 l / 24 h
Ilmamaara	≥ 233 m ³ /h	≤ 850 m ³ /h
Suhteellisen ilmankosteuden säätöalue	30–90 %	30–90 %
Kompressor	Rotaatiomäntäkompressor	Rotaatiomäntäkompressor
Ympäristön lämpötila	+5 °C – +32 °C (41 °F – 89 °F)	+5 °C – +32 °C (41 °F – 89 °F)
	Secco 50	Secco 80
Varastointilämpötila	+5 °C – +45 °C (41 °F – 113 °F)	+5 °C – +45 °C (41 °F – 113 °F)

1.4. Sähköarvot

Noudata tehokilvessä annettuja arvoja!

Ilmankuivain/rakennuskuivain kylmäaineella R-410A/R-407C

220–240 V~; 50 Hz	220–240 V~; 50 Hz
900 W; 4,1 A	1200 W; 5,3 A
Suojausluokka I	Suojausluokka I

Ilmankuivain/rakennuskuivain kylmäaineella R-290

220–240 V~; 50 Hz	220–240 V~; 50 Hz
760 W; 3,5 A	680 W; 3,0 A
Suojausluokka I	Suojausluokka I

Lauhdevesisäiliö ja pumppu

100–240 V~; 50–60 Hz	100–240 V~; 50–60 Hz
12 V ==	12 V ==

Käyttötunti- ja sähkönkulutuslaskuri

230 V~; 50 Hz
≤ 3680 W
Suojausluokka I
Kotelointiluokka IP20
4,5 V ==

1.5. Kylmäainetiedot

Noudata tehokilvessä annettuja arvoja!

Kylmäaine	R-410A	R-407C
GWP	2088	1774
CO ₂ vast.	0,6682 t	1,455 t
Täyttömäärä	0,320 kg	0,820 kg
Käyttöpainie pienpainepuolella	≤ 18 bar	≤ 10 bar
Käyttöpainie suurpainepuolella	≤ 36 bar	≤ 25 bar

	Secco 50	Secco 80
Kylmäaine	R-290	R-290
GWP	3	3
CO ₂ vast.	0,0006 t	0,0009 t
Täyttömäärä	0,182 kg	0,300 kg
Käyttöpaine pienpainepuolella	≤ 12 bar	≤ 10 bar
Käyttöpaine suurpainepuolella	≤ 24 bar	≤ 22 bar

1.6. Mitat (P × L × K)

385 × 320 × 595 mm (15,2" × 12,6" × 23,4")	540 × 530 × 1 040 mm (21,3" × 20,9" × 40,9")
---	---

1.7. Paino

21 kg (46 lbs)	51 kg (112 lbs)
----------------	-----------------

1.8. Melutiedot

Työpaikkakohtainen melutaso	L _{PA} = 57 dB (A) K = 3 dB (A)	L _{PA} = 63 dB (A) K = 3 dB (A)
-----------------------------	---	---

2. Käyttöönotto

⚠️ HUOMIO

Noudata käsin käsiteltäviä kuormia koskevia kansallisia määräyksiä.

⚠️ HUOMAUTUS

REMS Secco 50, REMS Secco 80 on kuljetettava/varastoitava vain pystyasennossa. Älä aseta sitä vaakasuoraan asentoon! Kuljetuksen jälkeen **REMS Secco 50 -** ja **REMS Secco 80 -**laitteiden on oltava pystyasennossa vähintään 1 tunnin ajan ennen käyttöönottoa.

REMS Secco 50 kylmäaineella R-290. Käyttö/varastointi on sallittu vain riittävästi tuuletetuissa tiloissa, joiden **vähimmäispinta-ala on 9 m²**.

REMS Secco 80 kylmäaineella R-290. Käyttö/varastointi on sallittu vain riittävästi tuuletetuissa tiloissa, joiden **vähimmäispinta-ala on 14 m²**.

2.1. Sähköliitäntä

⚠️ VAROITUS

Huomioi verkkojännite! Tarkasta ennen laitteen tai lauhdevesisäiliön ja pumpun tai käyttötunti- ja sähkönkulutuslaskurin liitäntää, vastaako arvokilvessä ilmoitettu jännite verkkojännitettä. Liitä I-suojausluokan laitteet vain sellaiseen pistorasiaan/jatkojohtoon, jossa on toimiva suojausjohto. Rakennustyömailla, kosteissa sisä- ja ulkotiloissa tai vastaavissa asennuspaikoissa, jatkuvassa liittämissä kiinteästi asennettuun johtoon laitetta tai lauhdevesisäiliötä ja pumpppua saa käyttää verkkoon liitettynä vain vikavirtasuojakytkimen (FI-kytkimen) kautta, joka keskeyttää energiansyötön heti kun vuotovirta maahan ylittää 30 mA 200 ms:n ajan.

2.2. Kahvan asennus REMS Secco 80:n teräsputkirunkoon

Katso kuva 1

2.3. Laitteen asennus niin, että lauhdevesi johdetaan ulkopuoliseen säiliöön tai suoraan viemäriin

2.3.1. Aseta **REMS Secco 50** tasaiselle alustalle keskelle kuivattavaa tilaa, jonka **vähimmäispinta-ala on 9 m²**. Vähimmäisetäisyyden seinästä on oltava 200 mm. Sulje ulos johtavat ovet ja ikkunat. Ruuvaa kiristysmutteri (kuva 6 (19) auki. Poista tulppa (20). Vie lauhdeveden poistoletku (4) kiristysmutterin aukon läpi, kunnes letkun laippa on vasteessa. Ruuvaa kiristysruuvi kiinni ja kiristä. Vie lauhdeveden poistoletku (4) sopivaan säiliöön tai pidennä letkua, joka johtaa suoraan viemäriin.

Käyttötuntilaskuri (kuva 9 (7)) ja sähkönkulutuslaskuri (kuva 9 (8)) (lisävaruste tuotenro 132132).

2.3.2. Aseta **REMS Secco 80** tasaiselle alustalle keskelle kuivattavaa tilaa, jonka **vähimmäispinta-ala on 14 m²**. Sen on oltava vähintään 200 mm:n etäisyydellä seinästä. Sulje ulos johtavat ovet ja ikkunat. Tarkasta, ovatko kiristysmutteri säilytyslokerosta (1) ja liitä se. Näyttöruudun (2) taustavalaistus syttyy lyhyesti. Paina lauhdevesisäiliön luukku (3) sen yläreunasta avatakseen sen. Pistä lauhdeveden poistoletku (4) kotolon reiästä sisältä ulospäin. Vie lauhdeveden poistoletku (4) sopivaan säiliöön tai pidennä letkua, joka johtaa suoraan viemäriin. Aseta lauhdevesisäiliön kytkin (5) "yliviivattua säiliötä" kuvaavan symbolin suuntaan. Sulje lauhdevesisäiliön luukku (3).

REMS Secco 80 on varustettu käyttötuntilaskurilla (7) ja valmistusvuodesta 2020 (tehokilpi) alkaen MID-yhdenmukaisella sähkönkulutuslaskurilla (8).

2.4. Laitteen asennus niin, että lauhdevesi johdetaan pois lauhdevesisäiliöön (9) tai lauhdevesisäiliöön, jossa on pumpppu (kuvat 7, 8)

2.4.1. Aseta **REMS Secco 50** tasaiselle alustalle keskelle kuivattavaa tilaa, jonka **vähimmäispinta-ala on 9 m²**. Vähimmäisetäisyyden seinästä on oltava 200 mm. Sulje ulos johtavat ovet ja ikkunat. Tarkasta, ovatko kiristysmutteri (kuva 6 (19)) ja tulppa (20) asennettuina. Asenna tarvittaessa. Kun käytät lauhdevesisäiliötä ja pumpppua Secco 50 (lisävaruste tuotenro 132129), kiinnitä lauhdeveden poistoletku pumpun yhteeseen (kuva 7 (21)). Poista lauhdevesisäiliö (9). Työnnä lauhdevesisäiliö ja pumpppu Secco 50 sisään. Älä anna lauhdevesipumpun käydä kuivana.

Käyttötuntilaskuri (kuva 9 (7)) ja sähkönkulutuslaskuri (kuva 9 (8)) (lisävaruste tuotenro 132132).

2.4.2. Aseta **REMS Secco 80** tasaiselle alustalle keskelle kuivattavaa tilaa, jonka **vähimmäispinta-ala on 14 m²**. Vähimmäisetäisyyden seinästä on oltava 200 mm. Sulje ulos johtavat ovet ja ikkunat. Ota irrotettava liitosjohto säilytyslokerosta (1) ja liitä se. Näytön (2) taustavalaistus syttyy lyhyesti. Paina lauhdevesisäiliön luukku (3) sen yläreunasta avatakseen sen. Kun käytät lauhdevesisäiliötä ja pumpppua Secco 80 (lisävaruste tuotenro 132121), vie lauhdeveden poistoletku kotolon aukon läpi ulkoa sisään päin ja kiinnitä se lauhdevesisäiliön yhteeseen (kuva 8 (21)). Pistä lauhdevesisäiliö (9) (lisävaruste tuotenro 132100) tai lauhdevesisäiliö ja pumpppu Secco 80 (lisävaruste tuotenro 132121) lokeroon (kuva 5), jotta uimurin lippu olisi valopuomin (10) pidikkeen sisäpuolella. Pistä lauhdeveden poistoletku (4) 11,5 litran lauhdevesisäiliön aukkoon. Aseta lauhdevesisäiliön kytkin (5) "ei-yliviivattua säiliötä" kuvaavan symbolin suuntaan. Sulje lauhdevesisäiliön luukku (3). Kun käytät lauhdevesisäiliötä ja pumpppua Secco 80, aseta lauhdevesisäiliön (3) luukku magneetteihin, jotta pumpun liitosjohto voidaan viedä ulos. Älä anna lauhdevesipumpun käydä kuivana.

REMS Secco 80 on varustettu käyttötuntilaskurilla (7) ja valmistusvuodesta 2020 (tehokilpi) alkaen MID-yhdenmukaisella sähkönkulutuslaskurilla (8).

2.5. Poistoilmasarjan Secco 80 käyttö (lisävaruste tuotenro 132104)

Poistoilmaa voidaan käyttää poistoilmaletkun (11) kanssa poistoilman jakamiseen tilassa, onteloiden / tyhjien tilojen kosteudenpoistoon, esim. välikatoissa, ja märkien pintojen kuivatuspuhallukseen. Kiinnitä liitoslaippa (12) toimitukseen sisältyvillä 4 ruuvilla **REMS Secco 80**:een (kuva 2). Työnnä poistoilmaletku (11) liitoslaipan olakkeelle ja kiinnitä se kiinnityshihnalla. Laitteessa on kiinnitysrenkaat poistoilmaletkun ripustamista/kiinnittämistä varten.

3. Käyttö

Ilman kosteudenpoisto / rakennuksen kuivaus voi kestää useampia viikkoja, ennen kuin kosteus on poistunut esim. betonista, muurauksesta, rappauksesta tai lattialaastista. Huonelämpötila saattaa nousta hieman käytössä. Käytä ilmastokosteuden lisävalvontaan kosteusmittaria.

3.1. Kytke **REMS Secco 50** päälle Päälle/Pois-painikkeella (kuva 6 (13)). Tuuletin käynnistyy. Tuuletinnopeuspainikkeella (22) voidaan valita kahden nopeustason välillä. Valittu tuuletinnopeus näytetään LEDien (23) avulla. Lämpötilan/ajastimen näyttö (24) näyttää ajankohtaisen mitatun lämpötilan. Lämpötilayksikön painikkeella (25) voidaan valita Celsius- ja Fahrenheit-asteiden välillä. Ilmastokosteusnäyttö (14) näyttää ajankohtaisen mitatun suhteellisen ilmastokosteuden. Laitte on esiasetettu 60 %:n suhteellisen ilmastokosteuden arvoon. Säädä haluttu ilmastokosteus 30–90 %:iin molemmilla painikkeilla (15). Arvoa muutetaan 5 %:n verran painamalla lyhyesti painikkeita, jolloin ilmastokosteusnäyttö (14) vilkkuu. Säädön jälkeen ilmastokosteusnäyttö (14) muuttuu näytössä automaattisesti ja ilmoittaa jälleen sillä hetkellä mitatun suhteellisen ilmastokosteuden. Laitte säätelee kosteudesta poistettavan tilan ilmastokosteutta ja kytketty pois päältä, kun asetettu ilmastokosteus on saavutettu. Jos tilan ilmastokosteus nousee, laite kytketty jälleen päälle. Asetettu 30 %:n ilmastokosteus vastaa jatkuvaa käyttöä, laite poistaa kosteutta pääsääntöisesti koko ajan. Kun lauhdevettä johdetaan lauhdevesisäiliöön (9), laite kytketty pois päältä, kun lauhdevesisäiliö on täysi. Tällöin lauhdevesisäiliön LED (6) vilkkuu ja äänimerkki kuuluu kerran. Tyhjennä lauhdevesisäiliö ja aseta se jälleen paikalleen. Kosteudenpoisto jatkuu. Laitetta ei tarvitse kytkeä pois päältä lauhdevesisäiliön tyhjentämiseksi. Kun lauhdevesisäiliötä käytetään pumpun Secco 50 kanssa (lisävaruste tuotenro 132129), lauhdevesisäiliö tyhjäntyy pumpun avulla.

REMS Secco 50 -laitteen käyttöaika voidaan asettaa 1–24 tunniksi. Paina tällöin ajastinpainiketta (26). Lämpötila-/käyttöaikaanäyttö (24) vilkkuu. Aseta haluttu käyttöaika painikkeilla (15) näytön vilkkumisen aikana. Painamalla lyhyesti painikkeita arvoa voidaan muuttaa 1 tunnilla. Ajastimen LED (27) palaa, kun ajastin on kytketty päälle. Kun asetettu käyttöaika on kulunut umpeen, **REMS Secco 50** kytketty pois päältä. 00-asetuksessa ajastin on deaktivoitu.

Sähkökatkon aikana ilmastokosteuden asetusarvo pysyy tallella **REMS Secco 50** -laitteen muistitoiminnon ansiosta. Laitte jatkaa sen jälkeen automaattisesti kosteudenpoistoa aikaisemmin asetetulla arvolla. Kompressorin suojaamiseksi se kytketty päälle n. 3 minuutin viiveellä, tuuletin käynnistyy kuitenkin heti.

⚠️ HUOMAUTUS

Jos lauhdevesi johdetaan pois ulkopuoliseen säiliöön, on ehdottomasti pidettävä huoli siitä, että se tyhjennetään säännöllisesti ja että lauhdeveden poistoletku (4) johdetaan säiliöön kaltevasti alaspäin. Jos lauhdevesi johdetaan suoraan pois letkulla viemäriin, sekin on johdettava kaltevasti alaspäin. Älä taita lauhdeveden poistoletkuja. Jos tätä ei huomioida, lauhdevesi virtaa lauhdevesisäiliöön.

Muodostuvan lauhdeveden määrään vaikuttavat lämpötila ja huoneen ilmastokosteus. Ohjearvot jatkuvassa käytössä:

30 °C (86 °F): 80 % suht. kost. = n. 50 litraa/päivä, 60 % suht. kost. = n. 24 litraa/päivä
20 °C (68 °F): 80 % suht. kost. = n. 24 litraa/päivä, 60 % suht. kost. = n. 14 litraa/päivä
15 °C (59 °F): 80 % suht. kost. = n. 16 litraa/päivä, 60 % suht. kost. = n. 10 litraa/päivä
10 °C (50 °F): 80 % suht. kost. = n. 10 litraa/päivä, 60 % suht. kost. = n. 7 litraa/päivä

(suht. kost. = suhteellinen ilmastokosteus)

Kosteudenpoiston jälkeen voi lauhdeveden poistoletkusta (4) valua jäännösvettä.

3.2. Kytke **REMS Secco 80** päälle Päälle/Pois-painikkeella (13). Näytössä (2) näkyvät lyhyesti kaikki symbolit ja sen jälkeen sillä hetkellä mitattu suhteellinen ilmastokosteus (14). Laitte on esiasetettu 60 %:n suhteellisen ilmastokosteuden arvoon. Säädä haluttu ilmastokosteus 30–90 %:iin molemmilla painikkeilla (15). Arvoa muutetaan 1 %:n verran painamalla lyhyesti painikkeita, nopeaa säätöä

varten on painikkeita painettava kauemmin. Säädön jälkeen ilmankosteusnäyttö (14) muuttuu näytössä (2) automaattisesti ja näyttää jälleen sillä hetkellä mitatun suhteellisen ilmankosteuden. Laite säätelee kosteudesta poistettavan tilan ilmankosteutta ja kytkeytyy pois päältä, kun asetettu ilmankosteus on saavutettu. Jos tilan ilmankosteus nousee, laite kytkeytyy jälleen päälle. Sääda ilmankosteus < 30 %:iin painikkeilla (15) jatkuvaa käyttöä varten, kunnes "CO" näkyy ilmankosteusnäytössä (14). Jatkuvassa käytössä ei ilmankosteuden säätöä ole, sillä laite poistaa kosteutta koko ajan. Jos käytetään lauhdevesisäiliötä (9) (lisävaruste, tuotenro 132100), laite kytkeytyy pois päältä, kun lauhdevesisäiliö on täysi. Näytössä (2) näkyy silloin symboli "lauhdevesisäiliö" (6) ja "E4" ja äänimerkki kuuluu toistuvasti. Tyhjennä lauhdevesisäiliö ja aseta se jälleen paikalleen (kuva 5). Kosteudenpoisto jatkuu. Laitetta ei tarvitse kytkeä pois päältä lauhdevesisäiliön tyhjentämiseksi. Kun käytät lauhdevesisäiliötä ja pumppua Secco 80 (lisävaruste tuotenro 132121), lauhdevesisäiliö tyhjentyy pumppun avulla.

Sähköhäiriön esiintyessä ilmankosteuden säädetty arvo pysyy tallella **REMS Secco 80**:n muistitoiminnon ansiosta. Laite jatkaa sen jälkeen automaattisesti kosteudenpoistoa/kuivausta aiemmin säädettyllä arvolla. Kompressorin suojaamiseksi se kytkeytyy päälle n. 3 minuutin viiveellä. Tällöin kompressorin symboli (16) vilkkuu näyttöruudussa (2), mutta tuuletin käynnistyy välittömästi.

HUOMAUTUS

Jos lauhdevesi johdetaan pois ulkopuoliseen säiliöön, on ehdottomasti pidettävä huoli siitä, että se tyhjenetään säännöllisesti ja että lauhdeveden poistoletku (4) johdetaan säiliöön alaspäin viettävästi. Jos lauhdevesi johdetaan suoraan pois letkulla viemäriin, sekin on johdettava alaspäin viettävästi. Tarkasta lisäksi, että lauhdeveden poistoletku (4) on asetettu lauhdevesisäiliöön (9) aukkoon. Lauhdeveden poistoletkuja ei saa taivuttaa mutkalle. Jos tätä ohjetta ei noudateta, lauhdevesi virtaa kokooma-astian reunan ylitse laitteessa ja siten lattialle.

Muodostuvan lauhdeveden määrään vaikuttavat lämpötila ja huoneen ilman kosteus. Ohjearvot jatkuvassa käytössä:

30 °C (86 °F): 80 % suht. kost. = n. 80 litraa/päivä, 60 % suht. kost. = n. 40 litraa/päivä
20 °C (68 °F): 80 % suht. kost. = n. 40 litraa/päivä, 60 % suht. kost. = n. 22 litraa/päivä
15 °C (59 °F): 80 % suht. kost. = n. 28 litraa/päivä, 60 % suht. kost. = n. 16 litraa/päivä
10 °C (50 °F): 80 % suht. kost. = n. 16 litraa/päivä, 60 % suht. kost. = n. 11 litraa/päivä (suht. kost. = suhteellinen ilmankosteus)

Kosteudenpoiston jälkeen lauhdeveden poistoletkusta (4) saattaa valua jäänönsvettä.

4. Kunnossapito

Riippumatta jäljempänä mainitusta huollosta on suositeltavaa, että sähkölaite viedään ainakin kerran vuodessa valtuutettuun REMS-sopimuskorjaamoon huoltoja ja sähkölaitteiden määräaikaistarkastusta varten. Saksassa kyseinen sähkölaitteiden määräaikaistarkastus on suoritettava standardin DIN VDE 0701-0702 mukaisesti ja se on määrätty koskemaan myös liikuteltavia sähkölaitteita onnettomuudentorjuntamääräyksen DGUV-määräyksen 3 "Elektrische Anlagen und Betriebsmittel" perusteella. Lisäksi käyttöpaikalla kulloinkin voimassa olevat kansalliset turvallisuusmääräykset, säännöt ja ohjeet on huomioitava ja niitä on noudatettava.

5. Häiriöt

5.1. Häiriö: Laite ei käynnisty.

Syy:

- Liitosjohto on viallinen.
- Laite on viallinen.
- Laitteessa säädetty ilmankosteus on korkeampi kuin huonetilan ilman kosteus.
- **REMS Secco 50**: Lauhdevesisäiliö (9) ei ole täysin paikoillaan.
- **REMS Secco 80**: 11,5 litran lauhdevesisäiliö (9) (lisävaruste, tuote-nro 132100) on asetettu väärin **REMS Secco 80** -laitteeseen.
- **REMS Secco 80**: Lauhdevesisäiliön kytkin (5) on säädetty väärin.

5.2. Häiriö: Kun laitteeseen asetettu ilmankosteus saavutetaan, laite ei kytkeydy päälle tai pois.

Syy:

- Säätläite kytkee laitteen päälle/pois vasta sitten, kun ilmankosteus on ylittynyt/aliittunut 3%:n verran säädettyyn ilmankosteuteen nähden (**REMS Secco 80**).
- Jatkuva käyttö on säädetty.

4.1. Huolto

VAROITUS

Irrota verkkopistoke ennen huoltotöitä!

Puhdista laite säännöllisesti, varsinkin jos sitä ei ole käytetty pitkään aikaan. Varastoi laite pakkaselta suojattuna. Tyhjennä ja puhdista lauhdevesisäiliö (9) sekä lauhdevesisäiliö ja pumppu .

Puhdista **REMS Secco 50** -laitteen ilmansuodatin (kuva 6 (28)) säännöllisesti. Irrota ilmansuodatin nuolen suuntaisesti. Puhdista se sopivalla imurilla tai juoksevan veden alla. Vaihda ilmansuodatin tarvittaessa. Anna ilmansuodattimen kuivaa ennen jälleenasennusta.

Puhdista **REMS Secco 80** -laitteen ilmansuodatinmatto säännöllisesti. Poista tällöin ilmansuodattimen luukku (kuva 3 (17)), joka on kiinnitetty magneetilla. Vedä metallilangat ulos, puhdista ilmansuodatinmatto sekä ilmansuodattimen luukku (17) sopivalla imurilla tai juoksevan veden alla. Vaihda ilmansuodatinmatto tarvittaessa.

Puhdista muoviosat (esim. kotelo) vain konepuhdistusaineella REMS CleanM (tuote-nro 140119) tai miedolla saippualla ja kostealla pyyhkeellä. Älä käytä kodin puhdistusaineita. Ne sisältävät usein kemikaaleja, jotka saattavat vahingoittaa muoviosia. Älä käytä puhdistukseen missään tapauksessa bensiiniä, tärpättiöljyä, laimentimia tai sen kaltaisia tuotteita.

Pida huoli siitä, ettei laitteen päälle tai sisään pääse koskaan nesteitä.

4.2. Tarkastus/kunnossapito

VAROITUS

Vedä verkkopistoke irti ennen kunnostus- ja korjaustöitä! Vain vastaavan pätevyuden omaava ammattitaitoinen henkilö saa suorittaa nämä työt.

Jäähdytyslaitteelle, jota käytetään paloherkällä R-290-kylmäaineella, ei saa suorittaa täyttö-, tarkastus- ja kunnostustöitä. Paloherkää kylmäainetta käyttävien jäähdytyslaitteiden tarkastus- ja kunnossapitotyöt edellyttävät erityisesti varusteltua työympäristöä ja erityistä huoltohenkilöstön koulutusta. Tämän turvallisuusmääräyksen noudattaminen vähentää esine- ja henkilövahinkoja.

Korjaustoimenpide:

- Anna ammattitaitoisen henkilöstön tai valtuutetun REMS-sopimuskorjaamon vaihtaa liitosjohto (**REMS Secco 50**). Vaihda liitosjohto. (**REMS Secco 80**).
- Anna valtuutetun REMS-sopimuskorjaamon tarkastaa/kunnostaa laite.
- Kosteudenpoisto ei ole tarpeen tai korjaa laitteen ilmankosteuden säätö, katso 3. Käyttö.
- Työnnä lauhdevesisäiliö vasteeseen asti.
- Katso 2.4.2
- Katso 2.3.2 ja 2.4.2

Korjaustoimenpide:

- Odota tai korjaa laitteen ilmankosteuden säätö, katso 3.
- Katso käyttötilan muuttaminen kohdasta 3.

5.3. Häiriö: Laite kytkeytyy pois päältä, vaikka laitteeseen asetettua ilmankosteutta ei ole vielä saavutettu.

Syy:

- Jos ympäristön lämpötila on kylmä ja/tai laitetta käytetään jatkuvasti, saattaa laitteessa ilmetä jäätymistä. **REMS Secco 50** -laitteessa palaa jäätyamisen LED-valo (kuva 6 (18)). **REMS Secco 80** -laitteessa jäätyamisen symboli (18) näytetään näytössä (2).

- Liitosjohto on viallinen.
- Laite on epäkunnossa.

5.4. Häiriö: Kosteudenpoistoteho heikkenee.

Syy:

- Ilmansuodatin (kuva 6 (28)) tai ilmansuodatinmatto/ilmansuodattimen luukku (kuva 3 (17)) likaantunut.
- Laitteen käyttö vähentää ilmankosteutta, minkä ansiosta myös lauhdevesimäärä pienenee.

5.5. Häiriö: **REMS Secco 80** -laitteessa vikailmoitukset E1 tai E3 näkyvät näytössä (2).

Syy:

- Huoneen ilman kosteus on **REMS Secco 80**:n mittausalueen $\leq 30\%$ tai $\geq 90\%$ ulkopuolella.
- Ilmankosteuden mittausanturi on viallinen.

5.6. Häiriö: **REMS Secco 80** -laitteessa vikailmoitukset E2 tai E5 näkyvät näytössä (2).

Syy:

- Kompressorin lämpötilan tarkkailuanturi on viallinen.

5.7. Häiriö: **REMS Secco 80** -laitteessa vikailmoitus E4 näkyy näytössä (2).

Syy:

- 11,5 litran lauhdevesisäiliö (9) (lisävaruste, tuote-nro 132100) on täysi.
- Lauhdevesisäiliön kytkin (5) on säädetty väärin.

5.8. Häiriö: **REMS Secco 50:** Lauhdevesisäiliön LED (6) vilkkuu.

Syy:

- Lauhdevesisäiliö (9) on täynnä.

5.9. Häiriö: **REMS Secco 50:** Jäätyamisen LED (18) vilkkuu tai palaa jatkuvasti, vaikka kompressorissa ei ole yhtään jäätä.

Syy:

- Laite on viallinen.

Korjaustoimenpide:

- **REMS Secco 50** -laitteessa tuuletin käy edelleen, kompressorin kytkeytyy pois päältä. Kun jää on sulanut, kompressorin kytkeytyy jälleen päälle, jäätyamisen LED-valo kytkeytyy pois päältä ja kosteudenpoisto/kuivaus jatkuu. **REMS Secco 80** -laitteessa on automaattinen kuumakaasusulatusjärjestelmä. Sitä säädetään laitteella. Laite käynnistää kosteudenpoiston/kuivauksen automaattisesti sulamisen jälkeen, jolloin jäätyamisen symboli (18) sammuu. Jos jäätymistä esiintyy toistuvasti lyhyin väliajoin, kytke **REMS Secco 80** pois päältä. Odota, kunnes jää on kokonaan sulanut. Jatka sen jälkeen kosteudenpoistoa/kuivausta.
- Anna ammattitaitoisen henkilöstön tai valtuutetun REMS-sopimuskorjaamon vaihtaa liitosjohto (**REMS Secco 50**). Vaihda liitosjohto (**REMS Secco 80**).
- Anna valtuutetun REMS-sopimuskorjaamon tarkastaa/kunnostaa laite.

Korjaustoimenpide:

- Puhdista/vaihda osat, katso 4.1. Huolto.
- Tarkista, voidaanko kosteudenpoisto/kuivaus lopettaa.

Korjaustoimenpide:

- Sääda laitteen jatkuva käyttö, katso 3. Käyttö.
- Anna valtuutetun REMS-sopimuskorjaamon tarkastaa/kunnostaa laite.

Korjaustoimenpide:

- Anna valtuutetun REMS-sopimuskorjaamon tarkastaa/kunnostaa laite.

Korjaustoimenpide:

- Tyhjennä 11,5 litran lauhdevesisäiliö.
- Katso 2.3. ja 2.4.

Korjaustoimenpide:

- Tyhjennä lauhdevesisäiliö.

Korjaustoimenpide:

- Anna valtuutetun REMS-sopimuskorjaamon tarkastaa/kunnostaa laite.

6. Jätehuolto

REMS Secco 50 -laitetta ja kylmäainetta R-410A tai R-290, **REMS Secco 80** -laitetta ja kylmäainetta R-407C tai R-290, lauhdevesisäiliötä ja pumppua Secco 50, lauhdevesisäiliötä ja pumppua Secco 80, sekä käyttötunti- ja sähkönkulutuslaskureita ja niiden paristoja ei saa hävittää kotitalousjätteen mukana niiden käyttöiän päätyttyä. Ne on hävitettävä asianmukaisesti lakimääräysten mukaan.

7. Valmistajan takuu

Takuuaika on 12 kuukautta siitä alkaen, kun uusi tuote on luovutettu ensikäyttäjälle. Luovutusajankohta on osoitettava lähettämällä alkuperäiset ostoa koskevat asiakirjat, joista on käytävä ilmi ostopäivä ja tuotenimike. Kaikki takuuajana esiintyvät toimintavirheet, joiden voidaan osoittaa johtuvan valmistus- tai materiaali- tai virheestä, korjataan ilmaiseksi. Vian korjaamisesta ei seuraa tuotteen takuuajan piteneminen eikä sen uusiutuminen. Takuu ei koske vahinkoja, jotka johtuvat normaalista kulumisesta, epäasianmukaisesta käsittelystä tai väärinkäytöstä, käyttöohjeiden noudattamatta jättämisestä, soveltumattomista työvälineistä, ylikuormituksesta, käyttötarkoituksesta poikkeavasta käytöstä, laitteen muuttamisesta itse tai muiden tekemistä muutoksista tai muista syistä, joista REMS ei ole vastuussa.

Takuuseen kuuluvia töitä saavat suorittaa ainoastaan tähän valtuutetut REMS-sopimuskorjaajat. Reklamaatiot hyväksytään ainoastaan siinä tapauksessa, että tuote jätetään valtuutettuun REMS-sopimuskorjaamoon ilman, että sitä on yritetty itse korjata tai muuttaa tai purkaa osiin. Vaihdetut tuotteet ja osat siirtyvät REMS-yrityksen omistukseen.

Rahtikuluista kumpaankin suuntaan vastaa käyttäjä.

Luettelo REMS-sopimuskorjaamoista on nähtävissä internetissä osoitteessa www.rems.de. Niiden maiden, joita ei luettelossa mainita, tulee lähettää tuotteet osoitteeseen SERVICE-CENTER, Neue Rommelshäuser Straße 4, 71332 Waiblingen, Saksa. Tämä takuu ei rajoita käyttäjän laillisia oikeuksia, erityisesti hänen takuuvaatimuksiaan myyjää kohtaan tuotteesta havaituista puutteista sekä vaatimuksia tahallisen velvollisuuden laiminlyönnin perusteella ja tuotevastuuoikeudellisia vaatimuksia.

Tähän takuuseen sovelletaan Saksan lakia lukuun ottamatta Saksan kansainvälisen yksityisoikeuden viitemääräyksiä sekä Yhdistyneiden kansakuntien yleissopimusta kansainvälisistä tavarankäytön sopimuksista (CISG). Tämän maailmanlaajuisesti voimassa olevan valmistajan takuun antaja on REMS GmbH & Co KG, Stuttgarter Str. 83, 71332 Waiblingen, Saksa.

8. Varaosaluettelot

Katso varaosaluettelot osoitteesta www.rems.de → Downloads → Parts lists.

Tradução do manual de instruções original

Fig. 2–9

1	Compartimento de apoio para cabo de ligação removível	13	Botão Ligar/Desligar
2	Display	14	Indicação da umidade do ar
3	Tampa do recipiente para o líquido da condensação	15	Botão
4	Mangueira para o escoamento do líquido da condensação	16	Símbolo compressor
5	Interruptor do recipiente para o líquido da condensação	17	Tampa do filtro de ar
6	LED/símbolo do reservatório do condensado	18	LED/símbolo de formação de gelo
7	Contador de horas de serviço	19	Porca de capa
8	Contador de consumo de corrente	20	Bujão
9	Reservatório do condensado	21	Bocal
10	Barreira luminosa	22	Botão de velocidade do ventilador
11	Mangueira da exaustão (acessório)	23	LEDs de velocidade do ventilador
12	Flange de conexão (acessório)	24	Indicação da temperatura/ do temporizador
		25	Botão da unidade de temperatura
		26	Botão do temporizador
		27	LED do temporizador
		28	Filtro de ar

Indicações de segurança gerais para ferramentas elétricas

⚠ ATENÇÃO

Leia todas as indicações de segurança, instruções, ilustrações e dados técnicos fornecidos com a presente ferramenta elétrica. Negligências no cumprimento das instruções descritas em seguida podem provocar choques elétricos, incêndios e/ou ferimentos graves.

Conserve todas as indicações de segurança e instruções para futuras consultas.

O termo “ferramenta elétrica” usado nas instruções de segurança refere-se a ferramentas elétricas operadas pela rede elétrica (com linha de rede) ou a ferramentas elétricas operadas por bateria (sem linha de rede).

1) Segurança do local de trabalho

- Mantenha o seu local de trabalho limpo e bem iluminado. Áreas de trabalho desorganizadas ou mal iluminadas podem provocar acidentes.
- Não trabalhe com a ferramenta elétrica em atmosferas potencialmente explosivas, nas quais se encontrem líquidos, gases ou poeiras inflamáveis. As ferramentas elétricas formam faíscas que podem inflamar a poeira ou os vapores.
- Mantenha as crianças e outras pessoas afastadas durante a utilização da ferramenta elétrica. Em caso de distração, poderá perder o controlo sobre a ferramenta elétrica.

2) Segurança elétrica

- A ficha da ferramenta elétrica deve adaptar-se à tomada. A ficha não pode ser alterada de modo algum. Não utilize nenhuma ficha adaptadora juntamente com ferramentas elétricas com ligação à terra. Fichas inalteradas e tomadas adequadas reduzem o risco de um choque elétrico.
- Evite o contacto corporal com superfícies ligadas à terra como tubos, aquecimentos, fogões e frigoríficos. Existe um elevado risco de choque elétrico quando o seu corpo está ligado à terra.
- Mantenha as ferramentas elétricas protegidas da chuva ou da humidade. A infiltração de água numa ferramenta elétrica aumenta o risco de um choque elétrico.
- Não utilize o cabo de ligação para o transporte, a suspensão ou a remoção da ficha da ferramenta elétrica da tomada. Manter a linha de rede afastada de calor, óleo, arestas afiadas ou peças móveis do aparelho. Os cabos de ligação danificados ou torcidos aumentam o risco de choque elétrico.
- Caso trabalhe com uma ferramenta elétrica ao ar livre, utilize apenas cabos de extensão também adequados a áreas exteriores. A utilização de um cabo de extensão adequado a áreas exteriores reduz o risco de choque elétrico.
- Caso não seja possível evitar o funcionamento da ferramenta elétrica em ambientes húmidos, utilize um disjuntor diferencial. A aplicação de um disjuntor diferencial evita o risco de choque elétrico.

3) Segurança de pessoas

- Esteja atento ao que faz e proceda ao trabalho com uma ferramenta elétrica com precaução. Não utilize nenhuma ferramenta elétrica, caso esteja fadigado ou sob a influência de drogas, álcool ou medicamentos. O mínimo descuido durante a utilização da ferramenta elétrica pode provocar ferimentos graves.
- Utilize equipamento de proteção individual e sempre óculos de proteção. A utilização de equipamento de proteção individual, como máscara de proteção contra poeiras, calçado de segurança antiderrapante, capacete de proteção ou proteção auditiva, em função do tipo e aplicação da ferramenta elétrica, reduz o risco de ferimentos.
- Evite uma colocação em funcionamento inadvertida. Assegure-se de que a ferramenta elétrica está desativada, antes de a ligar à fonte de alimentação e/ou à bateria, a levantar ou a transportar. Manter o dedo no interruptor durante o transporte da ferramenta elétrica ou conectar a ferramenta elétrica ligada à fonte de alimentação, pode levar a acidentes.

- Remova ferramentas de ajuste ou chaves de parafusos, antes de ligar a ferramenta elétrica. Uma ferramenta ou chave que se encontre numa peça rotativa da ferramenta elétrica pode levar a lesões.
- Evite uma postura corporal anormal. Assegure uma posição segura e mantenha sempre o equilíbrio. Deste modo, poderá controlar melhor a ferramenta elétrica em situações inesperadas.
- Utilize vestuário adequado. Não utilize vestuário largo ou joias. Mantenha o cabelo e o vestuário afastados de peças móveis. Vestuário largo, joias ou cabelo comprido podem ficar presos em peças móveis.
- Caso seja possível montar dispositivos de aspiração e de recolha de pó, estes devem ser ligados e corretamente utilizados. A utilização de um aspirador de pó pode reduzir os riscos provocados pela poeira.
- Nunca se baseie numa falsa segurança e nunca ignore as regras de segurança para ferramentas elétricas, mesmo que, depois de muita experiência de utilização, já esteja familiarizado com a ferramenta elétrica. A falta de atenção pode causar ferimentos graves em poucos segundos.

4) Utilização e manuseamento da ferramenta elétrica

- Não sobrecarregue a ferramenta elétrica. Utilize para o seu trabalho a ferramenta elétrica prevista para o efeito. Com a ferramenta elétrica adequada trabalha melhor e com mais segurança no intervalo de potência indicado.
- Não utilize qualquer ferramenta elétrica, cujo interruptor esteja com defeito. Uma ferramenta elétrica que já não consiga ligar ou desligar é perigosa e deve ser reparada.
- Puxar a ficha da tomada e/ou remover uma bateria removível, antes de proceder aos ajustes do aparelho, de substituir acessórios ou de colocar a ferramenta elétrica de lado. Esta medida de precaução evita o arranque inadvertido da ferramenta elétrica.
- Mantenha a ferramenta elétrica não utilizada fora do alcance de crianças. Não se deve permitir que pessoas que não estejam familiarizadas com a ferramenta elétrica ou que não tenham lido estas instruções utilizem a ferramenta. As ferramentas elétricas são perigosas, caso sejam utilizadas por pessoas inexperientes.
- Tratar as ferramentas elétricas e os acessórios com cuidado. Verifique se as peças móveis funcionam perfeitamente e não prendem ou se as peças estão partidas ou danificadas de tal modo que o funcionamento da ferramenta elétrica seja afetado. Mandar reparar peças danificadas antes de utilizar a ferramenta elétrica. Muitos acidentes têm a sua origem na manutenção incorreta de ferramentas elétricas.
- Mantenha as ferramentas de corte afiadas e limpas. Ferramentas de corte cuidadosamente conservadas com arestas de corte afiadas encravam menos e são mais simples de orientar.
- Utilizar a ferramenta elétrica, os acessórios, as ferramentas de inserção, etc. de acordo com estas instruções. Considere também as condições de trabalho e a atividade a realizar. A utilização de ferramentas elétricas para outras aplicações que não a prevista pode provocar situações perigosas.
- Mantenhas as pegas e superfícies limpas, isentas de óleo e massa lubrificante. As pegas e superfícies escorregadias não favorecem a operação e controlo com segurança da ferramenta elétrica em situações imprevistas.

5) Assistência técnica

- A sua ferramenta elétrica deve ser reparada apenas por pessoal técnico qualificado e apenas com peças de substituição originais. Deste modo, assegura-se que a segurança da ferramenta elétrica seja mantida.

Indicações de segurança para desumidificador/ secador industrial elétrico

⚠ ATENÇÃO

Leia todas as indicações de segurança, instruções, ilustrações e dados técnicos fornecidos com a presente ferramenta elétrica. Negligências no cumprimento das instruções descritas em seguida podem provocar choques elétricos, incêndios e/ou ferimentos graves.

Conserve todas as indicações de segurança e instruções para futuras consultas.

- A decomposição térmica do líquido de refrigeração (por ex. incêndio) dá origem a vapores tóxicos e corrosivos! Existe risco de intoxicação.
- Nunca abrir o circuito do líquido de refrigeração.
 - REMS Secco 50 com agente de refrigeração R-410A, REMS Secco 80 com agente de refrigeração R-407C em circuito fechado. Se houver fuga do líquido de refrigeração num equipamento avariado (por ex. devido à quebra do tubo do líquido de refrigeração), ter em atenção o seguinte:
 - após a inalação: Trazer o indivíduo afetado para o ar fresco e deixá-lo repousar. Em caso de suspensão da respiração, aplicar respiração artificial. Chamar um médico.
 - após o contato com a pele: As partes do corpo afetadas devem ser descongeladas ou lavadas com água quente abundante.
 - após o contato com os olhos: Lavar imediatamente, durante, pelo menos, 10 min. com água limpa abundante. Consultar um médico.
 - após a ingestão: Não provocar o vômito. Enxaguar a boca com água e beber um copo de água. Consultar um médico.
 - Orientação para o médico: Não prescrever medicamentos que contenham efedrina/adrenalina.

REMS Secco 50 e REMS Secco 80 com agente de refrigeração R-290 em circuito fechado. Se houver fuga do agente de refrigeração num equipamento avariado (por ex. devido à quebra do tubo do agente de refrigeração), ter em atenção o seguinte:













- após a inalação: Trazer o indivíduo afetado para o ar fresco e deixá-lo repousar. Em caso de suspensão da respiração, aplicar respiração artificial. Chamar um médico.
- após o contacto com a pele: Lavar as partes afetadas do corpo durante pelo menos 15 minutos com água morna. Não tirar roupa congelada. Consultar um médico.
- após o contacto com os olhos: Lavar imediatamente o olho exaustivamente com água protegendo o olho não ferido. Tirar as lentes de contacto assim que haja essa possibilidade. Consultar imediatamente um médico.

- Indicações para o médico / possíveis sintomas: Falta de ar, estado anes-tésico, tratamento sintomático, controlar a circulação.

- O aparelho com agente de refrigeração R-290 só deve ser operado/armazenado em recintos suficientemente ventilados, com um tamanho mínimo aprovado de 9 m² para REMS Secco 50 e de 14 m² para REMS Secco 80, e sem permanentes fontes de ignição (por ex. chamas abertas, um aparelho a gás ligado ou um aquecedor elétrico). No caso de uma fuga de agente de refrigeração, o pode se acumular e formar uma mistura de gases inflamável.
- Observe que o agente de refrigeração R-290 é inodoro. Mantenha afastados fogo aberto e fontes de ignição. No caso de uma fuga de agente de refrigeração, pode se formar uma mistura explosiva de gases. Existe risco de incêndio e de explosão.
- Não devem ser utilizados objetos como por ex. fontes de calor para a aceleração do processo de degelo. Isso pode danificar o aparelho e fazer com que não funcione corretamente.
- Não são permitidos o enchimento, nem trabalhos de inspeção e reparo num agregado de refrigeração com o agente de refrigeração R-290 combustível. O enchimento e os trabalhos de inspeção e reparo em agregados de refrigeração com agente de refrigeração inflamável requerem um ambiente de trabalho especialmente projetado e treinamento especial para o pessoal encarregado dos serviços. O cumprimento desta regra de segurança reduz danos materiais e pessoais.
- O aparelho deve sempre ser guardado de modo que não seja danificado. Isso mantém a segurança funcional do aparelho e reduz o risco de danos materiais e pessoais.
- Ter em atenção as indicações de segurança para sistemas de refrigeração. Existe perigo de ferimentos.
- Eliminar o equipamento, bem como o líquido de refrigeração corretamente. Respeitar as normas nacionais.
- Tenha o cuidado de nunca deixar entrar líquido de refrigeração na canalização, pisos subterrâneos e poços de trabalho. Os vapores originados pelo líquido de refrigeração podem provocar um ambiente asfíxiate.
- Não coloque objetos no equipamento. Existe risco de ferimento e risco de choque elétrico.
- Não coloque objetos pesados sobre o equipamento. Através da vibração do equipamento os objetos podem cair. Os objetos podem ser danificados. Existe perigo de ferimentos.
- Ao instalar o aparelho, deve-se observar que haja uma suficiente adução de ar, que o respectivo recinto tenha um tamanho mínimo aprovado de 9 m² para REMS Secco 50 e de 14 m² para REMS Secco 80 e que haja uma distância mínima de aprox. 200 mm até à parede. Jamais cobrir as fendas de ventilação do equipamento. Isto pode causar a redução do rendimento. O equipamento pode sobreaquecer. Existe perigo de incêndio.
- Não utilize o dispositivo em ambientes herméticos. O equipamento pode sobreaquecer. Existe perigo de incêndio.
- Não utilize substâncias facilmente inflamáveis p. ex. gases, óleos, latas de spray com gases propulsores p.ex. material para corte de roscas, tintas próximas do equipamento. O equipamento pode ser danificado. Existe perigo de incêndio.
- Nunca coloque o aparelho em espaços alagados. Jamais coloque o cabo de alimentação e extensões sobre superfícies úmidas ou molhadas. Existe perigo de choque elétrico.
- Sempre posicione o equipamento corretamente e na vertical sobre as rodas, mesmo durante o armazenamento e o transporte. O equipamento pode ser danificado.
- Não utilize o líquido da condensação acumulado (água) para beber ou preparar alimentos. Existe perigo para a saúde.
- Não utilize o aparelho, se este estiver danificado. Existe perigo de acidente.
- Controle regularmente o escoamento adequado do condensado. Em caso de pausas mais longas no trabalho, desligue o aparelho, retire a ficha e remova todas as mangueiras. Os aparelhos elétricos podem originar perigos que possam causar danos materiais e/ou pessoais, caso funcionem sem supervisão.
- Crianças ou pessoas que, devido às suas capacidades físicas, sensoriais ou mentais ou à sua inexperiência ou desconhecimento, não sejam capazes de operar o equipamento elétrico de forma segura, não podem utilizar o mesmo sem supervisão ou sem instruções de uma pessoa responsável. Caso contrário, existe o perigo de funcionamento incorreto e ferimentos.
- Permita que apenas pessoas qualificadas utilizem o equipamento elétrico. O equipamento elétrico só poderá ser operado por adolescentes, caso tenham idades superiores a 16 anos, isto seja necessário para os seus objetivos educativos e sejam sujeitos à supervisão de um perito.
- Controle regularmente o cabo de ligação do equipamento elétrico e os cabos de extensão em quanto danos. Em caso de danos, estes devem ser substituídos por pessoal técnico qualificado ou por uma oficina de assistência a clientes da REMS contratada e autorizada.

- Utilize apenas os cabos de extensão permitidos e adequadamente identificados, com suficiente corte transversal. Utilize cabos de extensão até um comprimento de 10 m com um corte transversal de 1,5 mm², de 10–30 m com um corte transversal de 2,5 mm².

Esclarecimento de símbolos

-  **ATENÇÃO** Risco com um grau médio de risco que pode provocar a morte ou ferimentos graves (irreversíveis) em caso de não observância.
-  **CUIDADO** Risco com um grau reduzido de risco que pode provocar a morte ou ferimentos reduzidos (irreversíveis) em caso de não observância.
-  **AVISO** Dano material, nenhuma indicação de segurança! nenhum perigo de ferimento.
-  Aviso de materiais inflamáveis
-  Observar o manual de instruções
-  Instruções de uso; manual de instruções
-  Indicação de serviço; consultar o manual de instruções
-  Utilizar a protecção para as mãos
-  Ferramenta eléctrica da classe de protecção I
-  Eliminação ecológica
-  Marca CE de conformidade
-  Não é indicado para a utilização ao ar livre

1. Dados técnicos

Utilização correta

 **ATENÇÃO**

Os desumidificadores/secadores industriais elétricos **REMS Secco 50, REMS Secco 80** destinam-se à secagem e desumidificação de espaços, p. ex., após danos provocados pela água da tubagem, após inundações, para desumidificação de caves bafientas, entre outros, e para secagem acelerada de, p. ex., betão, alvenaria, reboco e laje. O contador de horas de serviço e de consumo de corrente destina-se ao registo das horas de serviço e do consumo de corrente durante a secagem e desumidificação com o **REMS Secco 50**. Para uso comercial em trabalhos artesanais e na indústria. Quaisquer outras utilizações são indevidas e, portanto, não permitidas.

1.1. Volume de fornecimento

REMS Secco 50, reservatório do condensado de 7,7 L, mangueira para descarga do condensado, manual de instruções. Instruções operacionais **REMS Secco 80**.

1.2. Números de artigo

Conjunto REMS Secco 50	132011
Conjunto REMS Secco 80	132010
Reservatório do condensado de 11,5 L Secco 80	132100
Flange de ligação Secco 80	132101
Mangueira de exaustão Ø 200 mm, 10 m de comprimento, Secco 80	132102
Conjunto de exaustão Secco 80 (flange de ligação, mangueira de exaustão Ø 200 mm)	132104
Reservatório do condensado com bomba Secco 50	132129
Reservatório do condensado com bomba Secco 80	132121
Contador de horas operacionais e de consumo de energia	132132
REMS Detect W, medidor de humidade dielétrico	132115
REMS CleanM, Produto de limpeza para máquinas	140119

1.3. Área de trabalho

	Secco 50	Secco 80
Capacidade de desumidificação	≤ 50 l/24 h	≤ 80 l/24 h
Quantidade de ar	≥ 233 m ³ /h	≤ 850 m ³ /h
Faixa de ajuste da umidade relativa do ar	30–90 %	30–90 %
Compressor	Compressor de pistão rotativo	Compressor de pistão rotativo
Temperatura da água	+5 °C – +32 °C (41 °F – 89 °F)	+5 °C – +32 °C (41 °F – 89 °F)
Temperatura de armazenamento	+5 °C – +45 °C (41 °F – 113 °F)	+5 °C – +45 °C (41 °F – 113 °F)

1.4. Dados elétricos	Secco 50	Secco 80
Observar a placa de características do equipamento!		
Desumidificador de ar/secador de construção com agente de refrigeração R-410A/R-407C	220–240 V~; 50 Hz 900 W; 4,1 A Classe de proteção I	220–240 V~; 50 Hz 1200 W; 5,3 A Classe de proteção I
Desumidificador de ar/secador de construção com agente de refrigeração R-290	220–240 V~; 50 Hz 760 W; 3,5 A Classe de proteção I	220–240 V~; 50 Hz 680 W; 3,0 A Classe de proteção I
Reservatório do condensado com bomba	100–240 V~; 50–60 Hz 12 V =	100–240 V~; 50–60 Hz 12 V =
Contador de horas de serviço e de consumo de corrente	230 V~; 50 Hz ≤ 3680 W Classe de proteção I Tipo de proteção IP20 4,5 V =	

1.5. Dados do agente de refrigeração

Observar a placa de características do equipamento!

Agente de refrigeração	R-410A	R-407C
GWP	2088	1774
CO ₂ adequado	0,6682 t	1,455 t
Volume de enchimento	0,320 kg	0,820 kg
Pressão de serviço lado baixa pressão	≤ 18 bar	≤ 10 bar
Pressão de serviço lado alta pressão	≤ 36 bar	≤ 25 bar
Agente de refrigeração	R-290	R-290
GWP	3	3
CO ₂ adequado	0,0006 t	0,0009 t
Volume de enchimento	0,182 kg	0,300 kg
Pressão de serviço lado baixa pressão	≤ 12 bar	≤ 10 bar
Pressão de serviço lado alta pressão	≤ 24 bar	≤ 22 bar

1.6. Dimensões C x L x A

385 x 320 x 595 mm (15,2" x 12,6" x 23,4")	540 x 530 x 1 040 mm (21,3" x 20,9" x 40,9")
---	---

1.7. Peso

21 kg (46 lbs)	51 kg (112 lbs)
----------------	-----------------

1.8. Informação sobre ruído

Em relação ao local de trabalho

Valor de emissão	L _{PA} = 57 dB (A) K = 3 dB (A)	L _{PA} = 63 dB (A) K = 3 dB (A)
------------------	---	---

2. Colocação em funcionamento

⚠ CUIDADO

Observar e seguir os regulamentos nacionais relativos a pesos de carga manuseados manualmente.

AVISO

Transportar/armazenar o **REMS Secco 50** e **REMS Secco 80** apenas em pé. Não deitar! Após o transporte, o **REMS Secco 50** e **REMS Secco 80** devem ser deixados parados por no mínimo 1 hora antes da colocação em funcionamento.

REMS Secco 50 com agente de refrigeração R-290 só deve ser operado/armazenado em recintos suficientemente ventilados e com um **tamanho mínimo de 9 m²**.

REMS Secco 80 com agente de refrigeração R-290 só deve ser operado/armazenado em recintos suficientemente ventilados e com um **tamanho mínimo de 14 m²**.

2.1. Ligação elétrica

⚠ ATENÇÃO

Ter em atenção a tensão de rede! Antes de ligar o aparelho ou o reservatório do condensado com bomba ou o contador de horas de serviço e de consumo de corrente, verificar se a tensão indicada na placa de identificação corresponde à tensão de rede. Ligar os aparelhos da classe de proteção I apenas numa tomada/cabo de extensão com um condutor de proteção operacional. Em locais de construção, em ambientes húmidos em áreas interiores e exteriores ou perante tipos de instalação comparáveis, em caso de ligação permanente a uma linha condutora instalada de forma fixa, o aparelho ou reservatório do condensado com bomba operam apenas com um dispositivo de proteção de corrente (disjuntor diferencial) na rede, que interrompe o fornecimento de energia assim que a corrente de descarga à terra exceda 30 mA por 200 ms.

2.2. Montagem do cabo na estrutura de tubo de aço do REMS Secco 80

Ver fig. 1

2.3. Montagem do aparelho com descarga de condensado para um tanque externo ou para um tubo de drenagem

2.3.1. **REMS Secco 50** deve ser colocado sobre uma superfície plana, no centro do recinto a ser desumidificado que tenha o **tamanho mínimo de 9 m²**. A distância mínima à parede tem de ser de 200 mm. Fechar portas e janelas para o exterior. Desaperte a porca de capa (Fig. 6 (19)). Retirar o bujão (20). Introduzir a mangueira de descarga de condensado (4) pelo orifício da porca de capa até que a flange da mangueira se junte. Enroscar e apertar a porca de capa. Conduzir a mangueira de descarga de condensado (4) para um recipiente apropriado ou prolongar a mangueira que conduz diretamente para um tubo de descarga.

Contador de horas de serviço (Fig. 9 (7)) e contador de consumo de corrente (Fig. 9 (8)) (n.º de artigo do acessório 132132).

2.3.2. **REMS Secco 80** deve ser colocado sobre uma superfície plana, no centro do recinto a ser desumidificado que tenha o **tamanho mínimo de 14 m²**. A distância mínima à parede deve ser de 200 mm. Fechar portas e janelas. Retirar o cabo de alimentação do compartimento de apoio (1) e conectar. A iluminação de fundo do display (2) acende rapidamente. Premir em cima na tampa do recipiente para recolha do líquido de condensação (3) para abri-lo. Introduzir a mangueira do escoamento do líquido da condensação (4) através da perfuração da carcaça, de dentro para fora. Conduzir a mangueira de descarga de condensado (4) para um recipiente apropriado ou prolongar a mangueira que conduz diretamente para um tubo de descarga. Colocar o interruptor do recipiente para recolha do líquido da condensação (5) na direção do símbolo "Recipiente riscado". Fechar a tampa do recipiente para recolha do líquido da condensação (3).

REMS Secco 80 está equipado com um contador de horas de operação (7) e, a partir da data de fabricação 2020 (placa de características do equipamento), com um contador de consumo de eletricidade (8) compatível com MID.

2.4. Montagem do aparelho com descarga de condensado no reservatório do condensado (9) ou no reservatório do condensado com bomba (Fig. 7, 8)

2.4.1. **REMS Secco 50** deve ser colocado sobre uma superfície plana, no centro do recinto a ser desumidificado que tenha o **tamanho mínimo de 9 m²**. A distância mínima à parede tem de ser de 200 mm. Fechar portas e janelas para o exterior. Verificar se a porca de capa (Fig. 6 (19)) e o bujão (20) estão montados. Se necessário, montar. Em caso de utilização do reservatório do condensado com bomba Secco 50 (n.º de artigo do acessório 132129), fixar a mangueira de descarga de condensado no bocal (Fig. 7 (21)) da bomba. Retirar o reservatório do condensado (9). Inserir o reservatório do condensado com bomba Secco 50. Não deixar a bomba do condensado funcionar a seco.

Contador de horas de serviço (Fig. 9 (7)) e contador de consumo de corrente (Fig. 9 (8)) (n.º de artigo do acessório 132132).

2.4.2. **REMS Secco 80** deve ser colocado sobre uma superfície plana, no centro do recinto a ser desumidificado que tenha o **tamanho mínimo de 14 m²**. A distância mínima à parede tem de ser de 200 mm. Fechar portas e janelas para o exterior. Retirar o cabo de alimentação amovível do compartimento (1) e conectar. A iluminação de fundo do display (2) acende por um curto período de tempo. Pressionar em cima da tampa do reservatório do condensado (3) para abri-lo. Em caso de utilização do reservatório do condensado com bomba Secco 80 (n.º de artigo do acessório 132121), introduzir a mangueira de descarga de condensado de fora para dentro pelo orifício do aparelho e fixar o mesmo no bocal (Fig. 8 (21)) do reservatório do condensado. Colocar o reservatório do condensado (9) (n.º de artigo do acessório 132100) ou o reservatório do condensado com bomba Secco 80 (n.º de artigo do acessório 132121) no compartimento (Fig. 5) para que a bandeira do flutuador se encontre dentro do arco da barreira luminosa (10). Introduzir a mangueira de descarga de condensado (4) na abertura do reservatório do condensado de 11,5L. Colocar o interruptor do reservatório do condensado (5) na direção do símbolo "Recipiente não riscado". Fechar a tampa do reservatório do condensado (3). Em caso de utilização do reservatório do condensado com bomba Secco 80, colocar a tampa do reservatório do condensado (3) nos ímanes, para que o cabo de alimentação da bomba possa ser movido para fora. Não deixar a bomba do condensado funcionar a seco.

REMS Secco 80 está equipado com um contador de horas de operação (7) e, a partir da data de fabricação 2020 (placa de características do equipamento), com um contador de consumo de eletricidade (8) compatível com MID.

2.5. Utilizar o conjunto de exaustão Secco 80 (n.º de artigo do acessório 132104)

O ar da exaustão pode ser utilizado com uma mangueira de exaustão (11) para distribuir o ar da exaustão no ambiente, para desumidificar espaços vazios, p.ex. tetos rebaixados, e para ser soprado em superfícies molhadas. Fixar o flange de conexão (12) com os 4 parafusos fornecidos no **REMS Secco 80** (fig. 2). Empurrar a mangueira de exaustão (11) sobre feixe do flange de conexão e fixar com cinto tensor. Para pendurar/fixar a mangueira de exaustão há olhais de fixação.

3. Funcionamento

A desumidificação/secagem pode demorar várias semanas, até que a umidade tenha sido extraída p.ex. do betão, alvenaria, reboco e laje. A temperatura espaço pode, deste modo, aumentar ligeiramente. Para controlo adicional da humidade do ar, utilizar um higrómetro.

- 3.1. Ligar o **REMS Secco 50** com o botão Ligar/Desligar (Fig. 6 (13)). O ventilador arranca. Com o botão de velocidade do ventilador (22), pode-se escolher entre dois níveis de velocidade. A velocidade do ventilador escolhida é indicada pelos LEDs (23). A indicação da temperatura/temporizador (24) mostra a temperatura medida no momento. Com o botão da unidade de temperatura (25), pode ser selecionada a unidade de temperatura em "graus Celsius" ou "graus Fahrenheit". A indicação da humidade do ar (14) mostra a humidade relativa do ar medida no momento. O aparelho está predefinido com uma humidade relativa do ar de 60%. Ajustar com ambos os botões (15) a humidade do ar desejada entre 30 – 90 %. Ao pressionar o botão brevemente, o valor é alterado em 5%, enquanto a indicação de humidade do ar pisca (14). Após o ajuste, a indicação de humidade do ar (14) altera-se automaticamente e mostra novamente a humidade do ar medida no momento. O aparelho regula a humidade do ar do espaço a desumidificar e desliga ao atingir a humidade do ar ajustada. Caso a humidade do ar do espaço aumente, o aparelho volta a ligar. A humidade do ar definida de 30% corresponde a uma operação contínua, o aparelho geralmente desumidifica de forma permanente. Em caso de descarga de condensado no reservatório do condensado (9), o aparelho desliga quando o reservatório do condensado estiver cheio. Em seguida, o LED do reservatório do condensado (6) pisca e soa um sinal acústico uma vez. Esvaziar o reservatório do condensado e recolocá-lo de novo. A desumidificação é continuada. Para esvaziar o reservatório do condensado, o aparelho não precisa estar desligado. Em caso de utilização do reservatório do condensado com bomba Secco 50 (n.º de artigo do acessório 132129), o reservatório do condensado é esvaziado através da bomba.

O **REMS Secco 50** pode ser ajustado para um tempo de funcionamento de 1 a 24 horas. Para isso, pressionar o botão do temporizador (26). A indicação da temperatura/do tempo de funcionamento (24) pisca. Enquanto a indicação pisca, ajustar com os botões (15) o tempo de funcionamento desejado. Ao premir o botão brevemente, o valor é alterado em 1 hora. O LED do temporizador (27) acende quando o temporizador é ligado. Após a expiração do tempo de funcionamento definido, o **REMS Secco 50** desliga-se. Quando ajustado para "00", o temporizador está desativado.

Em caso de falha no abastecimento da energia elétrica, o valor da humidade do ar ajustado permanece salvo, através da função de memória do **REMS Secco 50**. Em seguida, o aparelho continua automaticamente a desumidificação com o valor anteriormente ajustado. Para proteção do compressor, este apenas liga com um retardo de aprox. 3 minutos, mas o ventilador inicia imediatamente.

AVISO

Em caso de descarga de condensado para um tanque externo, tem de ser obrigatoriamente observado que este é regularmente esvaziado e que a mangueira de escoamento do condensado (4) é conduzida com um declive para baixo até o tanque. Em caso de descarga direto do condensado com uma mangueira para um tubo de descarga, este também tem de ser conduzido com declive para baixo. Não dobrar as mangueiras de descarga de condensado. Caso isso não seja observado, o condensado escorre para o reservatório do condensado.

A quantidade de descarga de condensado é influenciada pela temperatura e pela humidade do ar do espaço. Valores parâmetro durante a operação contínua:

30 °C (86 °F): 80 % h.r. = aprox. 50 litros/dia, 60 % h.r. = aprox. 24 litros/dia
 20 °C (68 °F): 80 % h.r. = aprox. 24 litros/dia, 60 % h.r. = aprox. 14 litros/dia
 15 °C (59 °F): 80 % h.r. = aprox. 16 litros/dia, 60 % h.r. = aprox. 10 litros/dia
 10 °C (50 °F): 80 % h.r. = aprox. 10 litros/dia, 60 % h.r. = aprox. 7 litros/dia
 (h.r.= humidade relativa)

Após a desumidificação, podem escoar restos de água da mangueira para o descarga de condensado (4).

- 3.2. Ligar o **REMS Secco 80** com o botão Ligar/Desligar (13). No display (2) são exibidos por um curto período todos os símbolos, em seguida a humidade relativa do ar medida no momento (14). O aparelho encontra-se predefinido com humidade relativa de 60%. Ajustar com ambos os botões (15) a humidade do ar desejada entre 30 – 90 %. Ao pressionar a tecla brevemente, o valor é alterado em 1%, para alteração rápida manter a tecla premida por mais tempo. Após o ajuste, a indicação da humidade do ar (14) altera-se automaticamente no display (2) e mostra novamente a humidade relativa do ar medida no momento. O aparelho regula a humidade do ar do espaço a desumidificar e desliga ao atingir a humidade do ar ajustada. Caso a humidade do ar do espaço aumente, o aparelho volta a ligar. Para operação contínua, ajustar a humidade do ar em < 30% com os botões (15), até que seja mostrado "CO" na indicação da humidade do ar (14). No caso de operação contínua, a regulação da humidade do ar não ocorre, o aparelho desumidifica permanentemente. Em caso de utilização do reservatório do condensado (9) (n.º de artigo do acessório 132100), o aparelho desliga quando o reservatório do condensado está cheio. De seguida, o símbolo "Reservatório do condensado" (6) e "E4" é mostrado no display (2) e soa um sinal sonoro em intervalos repetidos. Esvaziar o reservatório do condensado e recolocá-lo de novo (Fig. 5). A desumidificação

é continuada. Para esvaziar o reservatório do condensado, o aparelho não precisa estar desligado. Em caso de utilização do reservatório do condensado com bomba Secco 80 (n.º de artigo do acessório 132121), o reservatório do condensado é esvaziado através da bomba.

Em caso de falha no abastecimento da energia elétrica o valor da umidade do ar ajustado permanece salvo através da função de memória do **REMS Secco 80**. Em seguida o equipamento prossegue automaticamente com a desumidificação/secagem com o valor antes ajustado. Para proteger o compressor este apenas liga com um retardo de aprox. 3 minutos. Ao mesmo tempo o símbolo do compressor (16) pisca no display (2), mas o ventilador inicia imediatamente.

AVISO

Ao escoar o líquido da condensação para um recipiente externo deve-se atentar obrigatoriamente, que este seja regularmente esvaziado e que a mangueira para escoar o líquido da condensação (4) seja conduzido para baixo e com declive para dentro do recipiente. Caso o líquido da condensação seja conduzido diretamente através de mangueira para um tubo de escoamento, este também deve apresentar declive e conduzir para baixo. Além disso, deve verificar-se se a mangueira de escoamento do condensado (4) está introduzida na abertura do reservatório do condensado (9). Não dobrar as mangueiras para o escoamento do líquido da condensação. Caso isso não seja observado, o líquido da condensação escorre sobre a borda do recipiente de recolha no equipamento e desta forma até o chão.

O volume que se forma do líquido da condensação é influenciado pela temperatura e pela umidade do ar do ambiente. Valores parâmetro na operação permanente:
 30 °C (86 °F): 80 % u.r. = aprox. 80 litros/dia, 60 % r. F. = aprox. 40 litros/dia
 20 °C (68 °F): 80 % u.r. = aprox. 40 litros/dia, 60 % r. F. = aprox. 22 litros/dia
 15 °C (59 °F): 80 % u.r. = aprox. 28 litros/dia, 60 % r. F. = aprox. 16 litros/dia
 10 °C (50 °F): 80 % u.r. = aprox. 16 litros/dia, 60 % r. F. = aprox. 11 litros/dia
 (u.r. = umidade relativa)

Após a desumidificação, podem escoar restos de água da mangueira para o escoamento do condensado (4).

4. Conservação

Sem prejuízo da manutenção mencionada de seguida, recomenda-se a submissão do aparelho elétrico, no mínimo, uma vez por ano a uma inspeção de aparelhos elétricos por uma oficina de assistência a clientes REMS autorizada. Na Alemanha deve ser realizada uma inspeção anual dos equipamentos elétrico conforme a DIN VDE 0701-0702 e, segundo a norma de prevenção de acidentes DGUV Norma 3 "Instalações e meios de operação elétricos", também prescrita para meios de operação elétricos nos locais de construção. Além disso, deve-se respeitar e seguir os regulamentos de segurança, regras e diretivas nacionais válidos para o local de aplicação.

4.1. Manutenção

⚠ ATENÇÃO

Antes dos trabalhos de manutenção, desligar a ficha de rede!

Limpar regularmente o aparelho, especialmente se este não for utilizado durante muito tempo. Armazenar o aparelho num local resguardado do frio. Esvaziar e limpar o reservatório do condensado (9), bem como o reservatório do condensado com bomba.

Limpar regularmente o filtro de ar (Fig. 6 (28)) do **REMS Secco 50**. Retirar o filtro de ar no sentido da seta. Limpar o mesmo com aspirador de pó apropriado ou sob água corrente. Caso necessário, substituir o filtro de ar. Antes de montar novamente, deixar o filtro de ar secar.

Limpar regularmente a esteira do filtro de ar do **REMS Secco 80**. Para isso, puxar a tampa do filtro (Fig. 3 (17)), fixada através de um íman. Retirar as varetas de arame, limpar a esteira do filtro, bem como a tampa do filtro de ar (17) com aspirador de pó apropriado ou sob água corrente. Se necessário, substituir a esteira do filtro de ar.

Limpar as peças em plástico (por ex. caixa) apenas com o detergente para máquinas REMS CleanM (n.º de art. 140119) ou com um sabão suave e um pano húmido. Não utilizar produtos de limpeza domésticos. Estes contêm muitos químicos que podem danificar as peças em plástico. Nunca utilizar gasolina, óleo de terebintina, diluentes ou produtos idênticos para a limpeza.

Ter em atenção que os líquidos nunca devem entrar em contato com ou infiltrar-se no interior do equipamento.

4.2. Inspeção/Manutenção

⚠ ATENÇÃO

Antes de trabalhos de conservação e reparação desligar a ficha de rede! Estes trabalhos só podem ser realizados por pessoal técnico qualificado.

Não são permitidos o enchimento, nem trabalhos de inspeção e reparo num agregado de refrigeração com o agente de refrigeração R-290 combustível. O enchimento e os trabalhos de inspeção e reparo em agregados de refrigeração com agente de refrigeração combustível requerem um ambiente de trabalho especialmente projetado e treinamento especial para o pessoal encarregado dos serviços. O cumprimento desta regra de segurança reduz danos materiais e pessoais.

5. Avarias

5.1. Avaria: O aparelho não arranca.

Causa:

- Cabo de ligação com defeito.
- Equipamento avariado.
- A umidade do ar ajustada no equipamento é superior do que a umidade do ar.
- **REMS Secco 50:** O reservatório do condensado (9) não está totalmente inserido.
- **REMS Secco 80:** O recipiente para o líquido da condensação de 11,5 l (9) (acessório, n° de art. 132100) foi colocado incorretamente no **REMS Secco 80**.
- **REMS Secco 80:** Interruptor do recipiente para líquido da condensação (5) colocado incorretamente no equipamento.

Solução:

- Solicitar a substituição do cabo de alimentação por pessoal técnico qualificado ou por uma oficina de assistência a clientes autorizada REMS (**REMS Secco 50**). Substituir o cabo de alimentação. (**REMS Secco 80**).
- Solicitar a verificação/reparação do equipamento por uma oficina de assistência a clientes REMS contratada e autorizada.
- Não há necessidade de desumidificação ou corrigir o ajuste da umidade do ar no equipamento, ver 3. Funcionamento.
- Inserir reservatório do condensado até ao batente.
- Ver 2.4.2
- Veja 2.3.2 e 2.4.2

5.2. Avaria: Em caso de atingir a humidade do ar ajustada no aparelho, este não desliga ou não liga.

Causa:

- A regulagem apenas liga/desliga o equipamento, quando a umidade do ar for excedida/ficar abaixo 3% em relação à umidade do ar ajustada (**REMS Secco 80**).
- Operação permanente está ajustada.

Solução:

- Aguardar ou ajustar a umidade do ar no equipamento, ver 3.
- Alterar modo de funcionamento, ver 3.

5.3. Avaria: O aparelho desliga, apesar da humidade do ar ajustada no aparelho não ter sido atingida.

Causa:

- Em caso de temperatura ambiente fria e/ou em caso de operação contínua, pode ocorrer formação de gelo na unidade. No caso do **REMS Secco 50**, acende o LED de formação de gelo (Fig. 6 (18)). No caso do **REMS Secco 80**, o símbolo de formação de gelo (18) é mostrado no display (2).
- Cabo de ligação com defeito.
- Equipamento com defeito.

Solução:

- No caso do **REMS Secco 50**, o ventilador continua a funcionar, o compressor desliga. Após a descongelação do gelo, o compressor liga novamente, o LED de formação de gelo desliga e a desumidificação/secagem continuam. O **REMS Secco 80** está equipado com um sistema degelador automático a gás quente. Este é regulado através do aparelho. O aparelho inicia automaticamente a desumidificação/secagem após o degelo, o símbolo de formação de gelo (18) apaga-se. Caso a formação de gelo ocorra repetidamente num curto período, desligar o **REMS Secco 80**. Aguardar até que o gelo tenha descongelado completamente. Em seguida, continuar a desumidificação/secagem.
- Solicitar a substituição do cabo de alimentação por pessoal técnico qualificado ou por uma oficina de assistência a clientes autorizada REMS (**REMS Secco 50**). Substituir o cabo de alimentação (**REMS Secco 80**).
- Solicitar a verificação/reparação do equipamento por uma oficina de assistência a clientes REMS contratada e autorizada.

5.4. Avaria: O rendimento da desumidificação diminui.

Causa:

- Filtro de ar (Fig. 6 (28)) ou esteira do filtro de ar/tampa do filtro de ar (Fig. 3 (17)) suja(o).
- Através do uso do aparelho, a humidade do ar é reduzida e consequentemente reduz-se também o volume do condensado.

Solução:

- Limpar/substituir as peças, ver 4.1. Manutenção.
- Verificar se a desumidificação/secagem pode ser ajustada.

5.5. Avaria: No caso do **REMS Secco 80**, são mostrados no display (2) os avisos de erro E1 ou E3.

Causa:

- A umidade do ar do ambiente está fora da faixa de medição $\leq 30\%$ ou $\geq 90\%$ do **REMS Secco 80**.
- Sensor para a medição da umidade do ar está com defeito.

Solução:

- Colocar o equipamento em operação permanente, veja 3. Funcionamento.
- Solicitar a verificação/reparação do equipamento por uma oficina de assistência a clientes REMS contratada e autorizada.

5.6. Avaria: No caso do **REMS Secco 80**, são mostrados no display (2) os avisos de erro E2 ou E5.

Causa:

- Sensor para o monitoramento da temperatura do compressor está com defeito.

Solução:

- Solicitar a verificação/reparação do equipamento por uma oficina de assistência a clientes REMS contratada e autorizada.

5.7. Avaria: No caso do **REMS Secco 80**, é mostrado no display (2) o aviso de erro E4.

Causa:

- Recipiente para o líquido da condensação de 11,5 l (9) (acessório, n° de art. 132100) está cheio.
- Interruptor do recipiente para líquido da condensação (5) colocado incorretamente no equipamento.

Solução:

- Esvaziar recipiente para o líquido da condensação de 11,5 l.
- Veja 2.3. e 2.4.

5.8. Avaria: **REMS Secco 50:** O LED do reservatório do condensado (6) pisca.

Causa:

- O reservatório do condensado (9) está cheio.

Solução:

- Esvaziar o reservatório do condensado.

5.9. Avaria: **REMS Secco 50:** O LED de formação de gelo (18) pisca ou está aceso permanentemente, apesar de não existir formação de gelo no compressor.

Causa:

- Aparelho com defeito.

Solução:

- Solicitar a verificação/reparação do aparelho por uma oficina de assistência a clientes REMS contratada e autorizada.

6. Eliminação

REMS Secco 50 e agente de refrigeração R-410A ou R-290, **REMS Secco 80** e agente de refrigeração R-407C ou R-290, reservatório do condensado com bomba Secco 50, reservatório do condensado com bomba Secco 80, contador de horas de serviço e de consumo de eletricidade, inclusive pilhas não devem ser descartados no lixo doméstico após o fim de utilização. Estes devem ser corretamente descartados, de acordo com as normas estabelecidas por lei.

7. Garantia do fabricante

O prazo de garantia é de 12 meses após a entrega do novo produto ao primeiro consumidor. A data de entrega deve ser comprovada com o envio dos documentos originais de compra, que devem conter a data da compra e a designação do produto. Todas as falhas no funcionamento ocorridas dentro do prazo de garantia, provocadas por erros de fabrico ou de material comprovados, serão reparadas gratuitamente. O prazo de garantia do produto não se prolongará nem se renovará com a reparação das avarias. Ficam excluídos da garantia todos os danos provocados pelo desgaste natural, manuseamento incorrecto ou uso normal, não observação dos regulamentos de operação, meios de operação inadequados, cargas excessivas, utilização para outras finalidades além das previstas, intervenções pelo próprio utilizador ou por terceiros ou outras razões fora do âmbito da responsabilidade da REMS.

Os serviços de garantia devem ser prestados, exclusivamente, pelas oficinas de assistência técnica contratadas e autorizadas REMS. Todas as reclamações serão consideradas apenas se o produto for entregue a uma oficina de assistência a clientes contratada e autorizada REMS sem terem sido efetuadas quaisquer intervenções e sem o produto ter sido anteriormente desmontado por outrem. Produtos e peças substituídos passam a ser propriedade da REMS.

Os custos relativos ao transporte de ida e volta são da responsabilidade do utilizador.

Uma lista das oficinas de assistência a clientes contratadas e autorizadas REMS está disponível para consulta na Internet em www.rems.de. Nos países que não estejam aí listados o produto deve ser entregue no SERVICE-CENTER, Neue Rommelshäuser Straße 4, 71332 Waiblingen, Deutschland. Os direitos legais do utilizador, em especial o seu direito de reclamação perante o representante em caso de danos, assim como reclamações devido a uma violação intencional do dever e reclamações em matéria da lei de responsabilidade por produtos, manter-se-ão inalterados.

A esta garantia aplica-se o direito alemão com exceção das disposições em matéria de remessa do direito privado internacional alemão, assim como excluindo-se a Convenção das Nações Unidas sobre os Contratos de Compra e Venda Internacional de Mercadorias (CISG). O garante desta garantia do fabricante válida a nível mundial é a REMS GmbH & Co KG, Stuttgarter Str. 83, 71332 Waiblingen, Deutschland.

8. Listas de peças

Para obter informações sobre as listas de peças, ver www.rems.de → Downloads → Parts lists.

Tłumaczenie z oryginału instrukcji obsługi

Rys. 2-9

1 Miejsce do odkładania odłączanego przewodu przyłączeniowego	14 Wskazanie wilgotności powietrza
2 Wyświetlacz	15 Przycisk
3 Kłapa zbiornika kondensatu	16 Symbol sprężarki
4 Przewód do odprowadzania kondensatu	17 Kłapa filtra powietrza
5 Przełącznik zbiornika kondensatu	18 LED/Symbol oblodzenia
6 LED/Symbol zbiornika kondensatu	19 Nakrętka złączkowa
7 Licznik godzin pracy	20 Zatyczka
8 Licznik zużycia prądu	21 Króciec
9 Zbiornik kondensatu	22 Przycisk prędkości wentylatora
10 Zapora świetlna	23 LEDy prędkości wentylatora
11 Przewód powietrza odlotowego (akcesoria)	24 Wskaźnik temperatury/Zegar sterujący
12 Kołnierz przyłączeniowy (akcesoria)	25 Przycisk jednostki temperatury
13 Przycisk wł./wył.	26 Przycisk zegara sterującego
	27 LED zegara sterującego
	28 Filtr powietrza

Ogólne wskazówki bezpieczeństwa dla elektronarzędzi

⚠ OSTRZEŻENIE

Należy zapoznać się ze wszystkimi wskazówkami bezpieczeństwa, instrukcjami, rysunkami i danymi technicznymi dołączonymi do niniejszego elektronarzędzia. Zlekceważenie poniższych instrukcji grozi porażeniem prądem, pożarem i/lub ciężkimi obrażeniami ciała.

Zachować do późniejszego wglądu wszystkie wskazówki bezpieczeństwa oraz instrukcje.

Użyte we wskazówkach bezpieczeństwa wyrażenie „elektonarzędzie“ oznacza elektronarzędzia zasilane z sieci elektrycznej (z przewodem sieciowym) lub elektronarzędzia akumulatorowe (bez przewodu sieciowego).

1) Bezpieczeństwo na stanowisku pracy

- Na stanowisku pracy utrzymywać czystość i zapewnić dobre oświetlenie. Nieporządek i nieoświetlone stanowiska pracy mogą sprzyjać wypadkom.
- Z użyciem elektronarzędzia nie pracować w otoczeniu zagrożonym wybuchem, w którym znajdują się palne ciecze, gazy lub pyły. Elektronarzędzia są źródłem iskier, które mogą spowodować zapłon pyłów lub par.
- Dzieci i osoby postronne należy trzymać z dala od miejsca wykonywania prac z użyciem elektronarzędzia. Ich obecność może rozpraszać osobę pracującą i spowodować utratę kontroli nad elektronarzędziem.

2) Bezpieczeństwo elektryczne

- Wtyczka podłączeniowa elektronarzędzia musi dokładnie pasować do gniazda sieciowego. Wtyczki nie wolno w żaden sposób przerabiać. Elektronarzędzia wymagające uzziemienia ochronnego nie mogą być zasilane przez jakiegokolwiek przejściówki. Niezmienione wtyczki i pasujące gniazda zmniejszają ryzyko porażenia prądem elektrycznym.
- Unikać kontaktu ciała z elementami uziemionymi np. rurami, kaloryferami, piecami i chłodziarkami. Uziemienie ciała podczas pracy zwiększa ryzyko porażenia prądem elektrycznym.
- Nie wystawiać elektronarzędzi na działanie deszczu lub wilgoci. Wniknięcie wody do wnętrza elektronarzędzi zwiększa ryzyko porażenia prądem elektrycznym.
- Przewód podłączeniowy nie służy do transportu lub zawieszania elektronarzędzi albo do wyciągania wtyczki z gniazda sieciowego. Chronić przewód podłączeniowy przed wysoką temperaturą, olejami, ostrymi krawędziami i ruchomymi elementami. Uszkodzone lub splecione przewody podłączeniowe zwiększają ryzyko porażenia prądem elektrycznym.
- Podczas pracy z elektronarzędziami na wolnym powietrzu, gdy konieczne jest zastosowanie przedłużacza, używać przedłużacza przeznaczonego również do użytku na zewnątrz pomieszczeń. Stosowanie przedłużacza przeznaczonego do użytku na zewnątrz pomieszczeń zmniejsza ryzyko porażenia prądem elektrycznym.
- Jeśli konieczne jest użycie elektronarzędzia w wilgotnym otoczeniu, należy zastosować wówczas wyłącznik różnicowo-prądowy. Zastosowanie wyłącznika różnicowo-prądowego zmniejsza ryzyko porażenia prądem elektrycznym.

3) Bezpieczeństwo osób

- Zachować ostrożność, zwracać uwagę na wykonywane czynności, rozsądnie postępować podczas pracy z elektronarzędziami. Nie używać elektronarzędzi w stanie zmęczenia lub pod wpływem narkotyków, alkoholu lub leków. Chwila nieuwagi podczas użytkowania elektronarzędzia może spowodować groźne obrażenia.
- Stosować środki ochrony indywidualnej oraz bezwzględnie zawsze okulary ochronne. Stosowanie środków ochrony indywidualnej, takich jak maska przeciwpyłowa, obuwie antypoślizgowe, kask ochronny i ochronnik słuchu, zmniejsza ryzyko obrażeń w zależności od rodzaju danego elektronarzędzia.
- Wykluczyć możliwość przypadkowego samoczynnego włączenia się urządzenia. Przed podłączeniem do gniazda sieciowego i/lub do akumulatora oraz przed chwytniem i przenoszeniem upewnić się, czy elektronarzędzie jest wyłączone. Przenoszenie elektronarzędzia z palcem na wyłączniku lub próba podłączenia do gniazda sieciowego, gdy elektronarzędzie jest włączone, może spowodować wypadek.

- Przed włączeniem elektronarzędzia usunąć wszystkie narzędzia nastawcze i klucze. Narzędzia lub klucze pozostawione w obracających się elementach elektronarzędzia mogą spowodować obrażenia.
- Unikać nienaturalnych pozycji ciała podczas pracy. Zadbaj o bezpieczną pozycję stojącą i w każdej chwili utrzymywać równowagę. Pozwoli to lepiej kontrolować elektronarzędzie w nieoczekiwanych sytuacjach.
- Nosić odpowiednią odzież. Nie nosić luźnej odzieży lub biżuterii. Trzymać z dala włosy i odzież od ruchomych elementów. Luźna odzież, biżuteria lub długie włosy mogą zostać pochwycone przez ruchome elementy.
- Jeśli możliwe jest zamontowanie urządzeń odpylających i wychwytyjących, należy je podłączyć i użytkować w prawidłowy sposób. Zastosowanie urządzenia odpylającego pozwala zmniejszyć zagrożenia spowodowane pyłem.
- Nie przeceniać swoich możliwości i nie lekceważyć zasad bezpieczeństwa dla elektronarzędzi, pomimo wielokrotnego użycia i znajomości elektronarzędzia. Nieuważne postępowanie może w ciągu ułamka sekundy doprowadzić do ciężkich obrażeń.

4) Stosowanie i obchodzenie się z elektronarzędziami

- Nie przeciążać narzędzia. Do danej pracy stosować odpowiednie do tego celu elektronarzędzie. Przy pomocy właściwych elektronarzędzi pracuje się lepiej i pewniej w podanym zakresie mocy.
- Nie używać elektronarzędzi z uszkodzonym wyłącznikiem. Elektronarzędzie nie dające się w dowolnym momencie włączyć lub wyłączyć stwarza zagrożenie i musi zostać naprawione.
- Przed dokonaniem ustawień w urządzeniu, wymianą narzędzi wymiennych lub odłożeniem elektronarzędzia należy wyciągnąć wtyczkę z gniazda i/lub wyjąć akumulator. Te środki ostrożności zapobiegają nieoczekiwanemu uruchomieniu elektronarzędzia.
- Nieużywane elektronarzędzia przechowywać poza zasięgiem dzieci. Nie zezwalać na pracę z użyciem elektronarzędzia osobom niezaznajomionym z jego obsługą lub osobom, które nie przeczytały niniejszej instrukcji. Elektronarzędzia w rękach osób niedoświadczonych mogą być niebezpieczne.
- Należy z dużą starannością dbać o elektronarzędzia i narzędzia wymienne. Należy sprawdzać, czy ruchome części pracują poprawnie i nie są zablokowane, czy któraś z części się nie złamała lub czy nie jest uszkodzona i negatywnie wpływa na poprawne działanie elektronarzędzia. Zlecić naprawę uszkodzonych elementów przed użyciem elektronarzędzia. Wiele wypadków ma przyczynę w nieprawidłowej konserwacji elektronarzędzi.
- Narzędzia tnące muszą być zawsze ostre i czyste. Prawidłowo utrzymywane zespoły tnące z ostrymi krawędziami rzadziej się zakleszczają i dają się łatwiej prowadzić.
- Elektonarzędzie, narzędzie wymienne, narzędzia wymienne itp. stosować zgodnie z niniejszą instrukcją. Należy uwzględnić przy tym warunki pracy i rodzaj wykonywanej czynności. Stosowanie elektronarzędzi do innych celów aniżeli przewidziane może prowadzić do niebezpiecznych sytuacji.
- Uchwyty i powierzchnie chwytne utrzymywać w stanie suchym, czystym, bez zanieczyszczenia olejem i smarem. Śliskie uchwyty i powierzchnie chwytne uniemożliwiają bezpieczną obsługę i kontrolę nad elektronarzędziem w nieprzewidzianych sytuacjach.

5) Serwis

- Naprawę elektronarzędzi zlecać wyłącznie wykwalifikowanemu specjalistycznemu personelowi z zastosowaniem wyłącznie oryginalnych części zamiennych. Zapewnia to zachowanie bezpieczeństwa elektronarzędzi.

Wskazówki bezpieczeństwa dla elektrycznych osuszaczy powietrza/nagrzewnic budowlanych

⚠ OSTRZEŻENIE

Należy zapoznać się ze wszystkimi wskazówkami bezpieczeństwa, instrukcjami, rysunkami i danymi technicznymi dołączonymi do niniejszego elektronarzędzia. Zlekceważenie poniższych instrukcji grozi porażeniem prądem, pożarem i/lub ciężkimi obrażeniami ciała.

Zachować do późniejszego wglądu wszystkie wskazówki bezpieczeństwa oraz instrukcje.

- Podczas rozkładu termicznego czynnika chłodniczego (np. w wyniku pożaru) wydzielają się silnie toksyczne i żrące opary! Występuje niebezpieczeństwo zatrucia.
- Nigdy nie otwierać obiegu czynnika chłodniczego.
- REMS Secco 50 z czynnikiem chłodniczym R-410A, REMS Secco 80 z czynnikiem chłodniczym R-407C pracującym w obiegu zamkniętym. W przypadku wycieku czynnika chłodniczego w wyniku uszkodzenia urządzenia (np. pęknięcie węża) należy postępować następująco:
 - W przypadku inhalacji: poszkodowanego wyprowadzić na świeże powietrze i zapewnić mu spokój. W razie zatrzymania oddechu zastosować sztuczne oddychanie. Wezwać lekarza.
 - W przypadku kontaktu ze skórą: miejsce kontaktu ze skórą odmrozić dużą ilością ciepłej wody względnie obmyć.
 - W przypadku kontaktu z oczami: przystąpić natychmiast do płukania przez co najmniej 10 min dużą ilością czystej wody. Zgłosić się do lekarza.
 - W przypadku połknięcia: nie wywoływać wymiotów. Przeplukać jamę ustną wodą, wypić szklankę wody. Zgłosić się do lekarza.
 - Wskazówki dla lekarza: nie podawać leków na bazie efedryny/adrenaliny.











REMS Secco 50 / REMS Secco 80 z czynnikiem chłodniczym R-290 pracującym w obiegu zamkniętym. W przypadku wycieku czynnika chłodniczego w wyniku uszkodzenia urządzenia (np. pęknięcia węża) należy postępować następująco:

- W przypadku inhalacji: Wyprowadzić poszkodowaną osobę na świeże powietrze, położyć i zapewnić spokój. W razie zatrzymania oddechu zastosować sztuczne oddychanie. Wezwać lekarza.
- W przypadku kontaktu ze skórą: Miejsce kontaktu ze skórą płucać przez co najmniej 15 min. letnią wodą. Nie zdejmować przymarzniętego ubrania. Wezwać lekarza.
- W przypadku kontaktu z oczami: Chroniąc drugie oko natychmiast przepłukać wanieczyszczoną oko dużą ilością wody. Wyjąć w miarę możliwości ewentualnie założone soczewki kontaktowe. Natychmiast wezwać lekarza.
- Wskazówki dla lekarza / możliwe objawy: Trudności w oddychaniu, stan narkozy, leczący objawowo, monitorować krążenie.

- **Urządzenie z czynnikiem chłodniczym R-290 użytkować/przechowywać wyłącznie w dobrze wentylowanych pomieszczeniach o powierzchni co najmniej 9 m² w przypadku REMS Secco 50 i 14 m² w przypadku REMS Secco 80, bez stałego źródła zapłonu (np. otwartego płomienia, włączonego urządzenia gazowego, grzejnika elektrycznego).** W przypadku wycieku czynnika chłodniczego może dojść do jego nagromadzenia i powstania mieszaniny gazów grożącej zapłonem.
- **Należy pamiętać, że czynnik chłodniczy R-290 jest bezwonny.** Trzymać z dala od otwartego ognia i źródeł zapłonu. W przypadku wycieku czynnika chłodniczego może dojść do powstania wybuchowej mieszaniny gazów. Występuje niebezpieczeństwo pożaru i wybuchu.
- **Nie używać żadnych przedmiotów n. p. źródeł ciepła, aby przyspieszyć proces odszraniania.** Urządzenie może przez to ulec uszkodzeniu i przestać działać prawidłowo.
- **Napełnianie oraz przeglądy i prace serwisowe na urządzeniu chłodniczym z palnym czynnikiem chłodniczym R-290 są niedozwolone.** Do napełniania oraz przeglądów i prac serwisowych na urządzeniach chłodniczych z palnym czynnikiem chłodniczym wymagane jest specjalnie przygotowane otoczenie robocze oraz specjalnie wykwalifikowany personel serwisowy. Przestrzeganie powyższych zasad bezpieczeństwa pozwala zmniejszyć niebezpieczeństwo wystąpienia szkód materialnych i osobowych.
- **Urządzenie przechowywać w taki sposób, aby nie uległo uszkodzeniu.** Pozwoli to zapewnić utrzymanie bezpieczeństwa działania urządzenia oraz zmniejszyć ryzyko wystąpienia szkód materialnych i osobowych.
- **Przestrzegać przepisów bezpieczeństwa dla instalacji chłodniczych.** Występuje niebezpieczeństwo obrażeń.
- **Urządzenie oraz czynnik chłodniczy usuwać zgodnie z przepisami.** Przestrzegać krajowych przepisów w tym zakresie.
- **Nie pozwolić, by czynnik chłodniczy przedostał się do kanalizacji, piwnic, wykopów.** Opary czynnika chłodniczego grożą uduszeniem.
- **Nie wkładać żadnych przedmiotów do urządzenia.** Występuje niebezpieczeństwo obrażeń i porażenia prądem elektrycznym.
- **Nie stawiać żadnych przedmiotów na urządzeniu.** Wskutek drgań podczas pracy urządzenia przedmioty mogą spaść. Grozi to uszkodzeniem przedmiotów. Występuje niebezpieczeństwo obrażeń.
- **Przy ustawianiu urządzenia pamiętać o zapewnieniu dostatecznego dopływu powietrza, w tym o wymaganej minimalnej powierzchni pomieszczenia wynoszącej 9 m² w przypadku REMS Secco 50 i 14 m² w przypadku REMS Secco 80 oraz o minimalnym odstępnie ok. 200 mm od ściany.** Nigdy nie zakrywać szczelin wentylacyjnych urządzenia. Może to spowodować zmniejszenie skuteczności wentylacji. Urządzenie może ulec przegrzaniu. Występuje niebezpieczeństwo pożaru.
- **Nie wolno użytkować niniejszego urządzenia w hermetycznych pomieszczeniach** Urządzenie może ulec przegrzaniu. Występuje niebezpieczeństwo pożaru.
- **Nie używać substancji łatwopalnych np. gazów, olejów lub środków w sprayu np. do gwintowania, farb itp. w pobliżu urządzenia.** W przeciwnym razie urządzenie może ulec uszkodzeniu. Występuje niebezpieczeństwo pożaru.
- **Nie ustawiać nigdy urządzenia w niewentylowanych pomieszczeniach. Nigdy nie kłaść przewodu podłączeniowego i przedłużaczy na wilgotnym lub mokrym podłożu.** Występuje tu bowiem zagrożenie porażeniem prądem elektrycznym.
- **Urządzenie powinno stać zawsze w prawidłowy sposób, pionowo na kołach, również podczas składowania i transportu.** W przeciwnym razie urządzenie może ulec uszkodzeniu.
- **Nie używać kondensatu (wody) do picia lub przygotowywania potraw.** Występuje niebezpieczeństwo dla zdrowia.
- **Nie wolno używać uszkodzonego urządzenia.** Występuje niebezpieczeństwo wypadku.
- **Regularnie sprawdzać poprawność odprowadzania kondensatu.** W przypadku dłuższych przerw w pracy wyłączyć urządzenie, odłączyć wtyczkę sieciową i odłączyć wszystkie przewody węzowe. Urządzenia elektryczne mogą stanowić zagrożenie i doprowadzić do powstania szkód materialnych i/lub osobowych w przypadku braku nadzoru nad nimi.
- **Dzieciom oraz osobom niepełnosprawnym fizycznie lub umysłowo bądź też nieposiadającym odpowiedniego doświadczenia i/lub wiedzy w zakresie bezpiecznej obsługi urządzeń elektrycznych nie wolno użytkować niniejszego urządzenia elektrycznego bez nadzoru osoby odpowiedzialnej.** W przeciwnym razie występuje niebezpieczeństwo nieprawidłowej obsługi i obrażeń.
- **Niniejsze urządzenie elektryczne powierzać wyłącznie przeszkolonym osobom.** Młodocianym wolno użytkować niniejsze urządzenie elektryczne jedynie po ukończeniu 16 roku życia, w ramach praktyki zawodowej i wyłącznie pod nadzorem fachowca.

- **Należy regularnie sprawdzać przewód podłączeniowy urządzenia elektrycznego oraz przedłużacze pod kątem uszkodzeń.** Wymianę uszkodzonych przewodów zlecać wyłącznie wykwalifikowanym specjalistom lub autoryzowanemu serwisowi firmy REMS.
- **Używać wyłącznie dopuszczonych i odpowiednio oznaczonych przedłużaczy o odpowiednim przekroju.** Stosować przedłużacze w przypadku długości do 10 m o przekroju 1,5 mm², w przypadku długości 10 – 30 m o przekroju 2,5 mm².

Objaśnienie symboli

-  **OSTRZEŻENIE** Zagrożenie o średnim stopniu ryzyka, które przy nieuwadze skutkuje śmiercią lub ciężkim zranieniem (nieodwracalnym).
-  **PRZESTROGA** Zagrożenie o niskim stopniu ryzyka, które przy nieuwadze może niejednokrotnie skutkować zranieniem (odwracalnym).
- NOTYFIKACJA** Szkody materialne, brak wskazówek bezpieczeństwa! Nie ma zagrożenia zranieniem.
-  Ostrzeżenie przed materiałami palnymi
-  Przestrzegać podręcznika obsługi
-  Instrukcja użytkownika, instrukcja obsługi
-  Wskazanie serwisowe; sprawdzić w podręczniku obsługi
-  Używać ochrony na ręce
-  Elektronarzędzie odpowiada klasie bezpieczeństwa I
-  Utylizacja przyjazna dla środowiska
- CE** Oznakowanie zgodności CE
-  Nie używać na wolnym powietrzu

1. Dane techniczne

Zastosowanie zgodne z przeznaczeniem

OSTRZEŻENIE

Elektryczne osuszacze powietrza/nagrzewnice budowlane **REMS Secco 50, REMS Secco 80** są przeznaczone do suszenia pomieszczeń, np. po zalaniu wskutek uszkodzenia instalacji, po powodziach, do suszenia zatęchłych piwnic itp. oraz do przyspieszonego suszenia np. betonu, murów, tynku, jastrychu. Licznik godzin pracy i zużycia prądu jest przeznaczony do rejestrowania godzin pracy i zużycia prądu podczas osuszania i usuwania wilgoci przy użyciu **REMS Secco 50**. Do komercyjnego użytku w warsztacie i przemyśle. Wszelkie inne zastosowania uważa się za niezgodne z przeznaczeniem i tym samym za niedozwolone.

- 1.1. Zakres dostawy**
REMS Secco 50, zbiornik kondensatu 7,7 l, przewód do odprowadzania kondensatu, instrukcja obsługi.
REMS Secco 80, instrukcja obsługi.
- 1.2. Numery katalogowe**

Zestaw REMS Secco 50	132011
Zestaw REMS Secco 80	132010
Zbiornik kondensatu 11,5 l Secco 80	132100
Przewód przyłączeniowy Secco 80	132101
Przewód powietrza odlotowego Ø 200 mm, długość 10 m, Secco 80	132102
Zestaw powietrza odlotowego Secco 80 (kołnierz przyłączeniowy, przewód powietrza odlotowego Ø 200 mm)	132104
Zbiornik kondensatu z pompą Secco 50	132129
Zbiornik kondensatu z pompą Secco 80	132121
Licznik godzin pracy i zużycia prądu	132132
REMS Detect W, wilgotnościomierz dielektryczny	132115
REMS CleanM, Środek do czyszczenia maszyn	140119
- 1.3. Zakres zastosowania**

	Secco 50	Secco 80
Wydajność usuwania wilgoci	≤ 50 l/24 h	≤ 80 l/24 h
Ilość powietrza	≥ 233 m ³ /h	≤ 850 m ³ /h
Zakres ustawień względnej wilgotności powietrza	30–90 %	30–90 %
Sprężarka	Sprężarka z wirującymi tłokami	Sprężarka z wirującymi tłokami
Temperatura otoczenia	+5 °C – +32 °C (41 °F – 89 °F)	+5 °C – +32 °C (41 °F – 89 °F)
Temperatura składowania	+5 °C – +45 °C (41 °F – 113 °F)	+5 °C – +45 °C (41 °F – 113 °F)

1.4. Dane elektryczne	Secco 50	Secco 80
Przestrzegać informacji na tabliczce znamionowej!		
Osuszacz powietrza/nagrzewnica budowlana z czynnikiem chłodniczym R-410A/R-407C		
	220–240 V~; 50 Hz 900 W; 4,1 A Klasa bezpieczeństwa I	220–240 V~; 50 Hz 1200 W; 5,3 A Klasa bezpieczeństwa I
Osuszacz powietrza/nagrzewnica budowlana z czynnikiem chłodniczym R-290		
	220–240 V~; 50 Hz 760 W; 3,5 A Klasa bezpieczeństwa I	220–240 V~; 50 Hz 680 W; 3,0 A Klasa bezpieczeństwa I
Zbiornik kondensatu z pompą		
	100–240 V~; 50–60 Hz 12 V ==	100–240 V~; 50–60 Hz 12 V ==
Licznik godzin pracy i zużycia prądu		
	230 V~; 50 Hz ≤ 3680 W Klasa bezpieczeństwa I Stopień ochrony IP20 4,5 V ==	

1.5. Dane czynnika chłodniczego

Przestrzegać informacji na tabliczce znamionowej!

Czynnik chłodniczy	R-410A	R-407C
GWP	2088	1774
CO ₂ odpow.	0,6682 t	1,455 t
Ilość czynnika	0,320 kg	0,820 kg
Ciśnienie robocze strona niskociśnieniowa	≤ 18 bar	≤ 10 bar
Ciśnienie robocze strona wysokociśnieniowa	≤ 36 bar	≤ 25 bar
Czynnik chłodniczy	R-290	R-290
GWP	3	3
CO ₂ odpow.	0,0006 t	0,0009 t
Ilość czynnika	0,182 kg	0,300 kg
Ciśnienie robocze strona niskociśnieniowa	≤ 12 bar	≤ 10 bar
Ciśnienie robocze strona wysokociśnieniowa	≤ 24 bar	≤ 22 bar

1.6. Wymiary dł. × szer. × wys.	385 × 320 × 595 mm (15,2" × 12,6" × 23,4")	540 × 530 × 1 040 mm (21,3" × 20,9" × 40,9")
--	---	---

1.7. Ciężar	21 kg (46 lbs)	51 kg (112 lbs)
--------------------	----------------	-----------------

1.8. Emisja hałasu		
Emisja hałasu		
Wartość emisji	L _{pA} = 57 dB (A) K = 3 dB (A)	L _{pA} = 63 dB (A) K = 3 dB (A)

2. Uruchomienie

⚠ PRZESTROGA

Należy przestrzegać i stosować się do krajowych przepisów dotyczących ręcznego transportu ciężarów.

NOTYFIKACJA

REMS Secco 50, REMS Secco 80 transportować/przechowywać wyłącznie w pozycji pionowej. Nie kłaść! Po przetransportowaniu, **REMS Secco 50, REMS Secco 80**, pozostawić przed uruchomieniem, na co najmniej 1 godzinę w pomieszczeniu.

REMS Secco 50 z czynnikiem chłodniczym R-290 użytkować/przechowywać wyłącznie w dobrze wentylowanych pomieszczeniach o **powierzchni co najmniej 9 m²**.

REMS Secco 80 z czynnikiem chłodniczym R-290 użytkować/przechowywać wyłącznie w dobrze wentylowanych pomieszczeniach o **powierzchni co najmniej 14 m²**.

2.1. Podłączenie do prądu

⚠ OSTRZEŻENIE

Przestrzegać wartości napięcia sieciowego! Przed podłączeniem urządzenia lub zbiornika kondensatu z pompą lub licznika godzin pracy i zużycia prądu sprawdzić, czy napięcie podane na tabliczce znamionowej odpowiada napięciu sieciowemu. Urządzenia o klasie bezpieczeństwa I podłączać wyłącznie do gniazdek/przedłużaczy ze sprawnym przewodem ochronnym. W przypadku pracy na budowach, w wilgotnym otoczeniu, wewnątrz lub na zewnątrz lub w podobnych miejscach, w przypadku podłączenia do zainstalowanego na stałe przewodu, urządzenie lub zbiornik kondensatu z pompą należy podłączać do sieci zasilającej z wykorzystaniem wyłącznika różnicowo-prądowego, który przerywa dopływ prądu w przypadku przekroczenia wartości prądu upływowego do ziemi 30 mA przez 200 ms.

2.2. Montaż uchwyt do stelaża z rur stalowych REMS Secco 80

Patrz rys. 1

2.3. Ustawienie urządzenia z odprowadzaniem kondensatu do zewnętrznego zbiornika lub bezpośrednio do przewodu odpływowego.

2.3.1. **REMS Secco 50** ustawić pośrodku osuszanego pomieszczenia o **powierzchni co najmniej 9 m²** na równym podłożu. Minimalna odległość od ściany musi wynosić 200 mm. Zamknąć drzwi i okna na zewnątrz. Odkręcić nakrętkę złączkową (rys. 6 (19)). Zdjąć zatyczkę (20). Włożyć przewód do odprowadzania kondensatu (4) przez otwór nakrętki złączkowej tak, by dotykał kołnierza przewodu węzowego. Założyć nakrętkę złączkową i dokręcić. Przewód do odprowadzania kondensatu (4) doprowadzić do odpowiedniego zbiornika lub przedłużać przewód węzowy, który prowadzi bezpośrednio do przewodu odpływowego.

Licznik godzin pracy (rys. 9 (7)) i licznik zużycia prądu (rys. 9 (8)) (akcesoria nr kat. 132132).

2.3.2. **REMS Secco 80** ustawić pośrodku osuszanego pomieszczenia o **powierzchni co najmniej 14 m²** na równym podłożu. Minimalna odległość od ściany musi wynosić 200 mm. Zamknąć drzwi i okna na zewnątrz. Wyjąć z miejsca do odkładania (1) odłączany przewód przyłączeniowy i podłączyć. Podświetlenie wyświetlacza (2) włączyć się na chwilę. Nacisnąć na górze na klapę zbiornika kondensatu (3), aby ją otworzyć. Przewód do odprowadzania kondensatu (4) przełożyć przez otwór w obudowie z wewnątrz na zewnątrz. Przewód do odprowadzania kondensatu (4) doprowadzić do odpowiedniego zbiornika lub przedłużyć przewód węzowy, który prowadzi bezpośrednio do przewodu odpływowego. Przełącznik zbiornika kondensatu (5) przestawić w kierunku symbolu „przekreślonego zbiornika”. Zamknąć klapę zbiornika kondensatu (3).

Urządzenie **REMS Secco 80** jest wyposażone w licznik godzin pracy (7) a od daty produkcji 2020 (patrz tabliczka znamionowa) w zgodny z MID licznik zużycia prądu (8).

2.4. Ustawienie urządzenia z przewodem odpływowym kondensatu podłączonym do zbiornika kondensatu (9) lub zbiornika kondensatu z pomocą (rys. 7, 8)

2.4.1. **REMS Secco 50** ustawić pośrodku osuszanego pomieszczenia o **powierzchni co najmniej 9 m²** na równym podłożu. Minimalna odległość od ściany musi wynosić 200 mm. Zamknąć drzwi i okna na zewnątrz. Sprawdzić, czy nakrętkę złączkową (rys. 6 (19)) i zatyczka (20) są zamontowane. W razie potrzeby zamontować. W przypadku zastosowania zbiornika kondensatu z pompą Secco 50 (akcesoria nr kat. 132129) przymocować przewód węzowy do odprowadzania kondensatu do króćca (rys. 7 (21)) pompy. Wyjąć zbiornik kondensatu (9). Wsunąć zbiornik kondensatu z pompą Secco 50. Pompa kondensatu nie może pracować na sucho.

Licznik godzin pracy (rys. 9 (7)) i licznik zużycia prądu (rys. 9 (8)) (akcesoria nr kat. 132132).

2.4.2. **REMS Secco 80** ustawić pośrodku osuszanego pomieszczenia o **powierzchni co najmniej 14 m²** na równym podłożu. Minimalna odległość od ściany musi wynosić 200 mm. Zamknąć drzwi i okna na zewnątrz. Wyjąć z miejsca do odkładania (1) odłączany przewód przyłączeniowy i podłączyć. Podświetlenie wyświetlacza (2) włączyć się na chwilę. Nacisnąć na górze na klapę zbiornika kondensatu (3), aby ją otworzyć. W przypadku zastosowania zbiornika kondensatu z pompą Secco 80 (akcesoria nr kat. 132121) włożyć przewód do odprowadzania kondensatu od zewnątrz do wewnątrz przez otwór urządzenia i przymocować go do króćca (rys. 8 (21)) zbiornika kondensatu. Zbiornik kondensatu (9) (akcesoria nr kat. 132100) lub zbiornik kondensatu z pompą Secco 80 (akcesoria nr kat. 132121) ustawić w kieszeni (rys. 5), aby chorągiewka pływaka znalazła się obrębie pałaka zapory świetlnej (10). Przewód do odprowadzania kondensatu (4) włożyć w otwór zbiornika kondensatu o pojemności 11,5 l. Przełącznik zbiornika kondensatu (5) przestawić w kierunku symbolu „nieprzekreślonego zbiornika”. Zamknąć klapę zbiornika kondensatu (3). W przypadku zastosowania zbiornika kondensatu z pompą Secco 80 przystawić klapę zbiornika kondensatu (3) do magnesów, aby można było wyprowadzić przewód przyłączeniowy pompy. Pompa kondensatu nie może pracować na sucho.

Urządzenie **REMS Secco 80** jest wyposażone w licznik godzin pracy (7) a od daty produkcji 2020 (patrz tabliczka znamionowa) w zgodny z MID licznik zużycia prądu (8).

2.5. Zastosowanie zestawu powietrza odlotowego Secco 80 (akcesoria nr kat. 132104)

Przewód powietrza odlotowego (11) można wykorzystać do dystrybucji powietrza odlotowego w pomieszczeniu, do usuwania wilgoci z pustych przestrzeni, np. sufitów podwieszanych oraz do dodatkowego nadmuchu mokrych powierzchni. Kołnierz przyłączeniowy (12) zamocować za pomocą 4 dołączonych śrub **REMS Secco 80** (rys. 2). Przewód powietrza odlotowego (11) nasunąć na kołnierz przyłączeniowy i przymocować pasem mocującym. Do podwieszenia/zamocowania przewodu powietrza odlotowego służą uchwyty mocujące.

3. Użytkowanie

Usuwanie wilgoci/osuszanie może zająć wiele tygodni zanim z np. z betonu, murów, tynki, jastrychu zostanie usunięta wilgoć. Temperatura w pomieszczeniu może przy tym nieco wzrosnąć. Do dodatkowego monitorowania wilgotności należy użyć higrometru.

- 3.1. Włączyć **REMS Secco 50** przyciskiem Wł./Wył. (rys. 6 (13)). Wentylator się uruchamia. Za pomocą przycisku prędkości wentylatora (22) można wybrać spośród dwóch prędkości wentylatora. Wybrana prędkość wentylatora jest wskazywana za pomocą LEDów (23). Wskaźnik temperatury/Zegar sterujący (24) wskazuje aktualnie zmierzoną temperaturę. Za pomocą przycisku jednostki temperatury (25) można wybrać „stopnie Celsjusza” lub „stopnie Fahrenheita”. Wskaźnik wilgotności powietrza (14) wskazuje aktualnie zmierzoną względną wilgotność powietrza. Urządzenie jest ustawione wstępnie na wilgotność względną 60 %. Za pomocą przycisków (15) można ustawić żądaną wilgotność powietrza w zakresie 30 – 90 %. Krótkie naciśnięcie przycisku zmienia wartość o 5 %, wskaźnik wilgotności powietrza (14) miga. Po ustawieniu wskazanie wilgotności powietrza (14) zmienia się automatycznie i znów wskazuje aktualną względną wilgotność powietrza. Urządzenie reguluje wilgotność powietrza osuszanego pomieszczenia i wyłącza się po osiągnięciu ustawionej wilgotności powietrza. W przypadku wzrostu wilgotności powietrza w pomieszczeniu, urządzenie włącza się z powrotem. Ustawienie wilgotności powietrza na 30 % powoduje pracę w trybie ciągłym, urządzenie osusza z reguły wówczas w sposób ciągły. W przypadku odprowadzania kondensatu do zbiornika kondensatu (9), urządzenie się wyłącza po napełnieniu zbiornika kondensatu. LED zbiornika kondensatu (6) miga wówczas i rozbrzmiewa jednokrotnie sygnał dźwiękowy. Opróżnić zbiornik kondensatu i włożyć z powrotem. Usuwanie wilgoci jest kontynuowane. Aby opróżnić zbiornik kondensatu nie trzeba wyłączać urządzenia. W przypadku zastosowania zbiornika kondensatu z pompą Secco 50 (akcesoria nr kat. 132129) zbiornik kondensatu opróżnia pompa.

REMS Secco 50 można ustawić na czas pracy w zakresie 1 – 24 godzin. W tym celu nacisnąć przycisk zegara sterującego (26). Miga wskaźnik temperatury/czasu pracy (24). Podczas migania wskaźnika za pomocą przycisków (15) ustawić żądany czas pracy. Krótkie naciśnięcie przycisku zwiększa wartość o 1 godzinę. LED zegara sterującego (27) świeci, gdy włączony jest zegar sterujący. Po upływie ustawionego czasu pracy **REMS Secco 50** się wyłącza. Przy ustawieniu „00” zegar sterujący jest wyłączony.

W przypadku zaniku zasilania dzięki funkcji pamięci **REMS Secco 50** zachowuje ustawioną wartość wilgotności powietrza. Urządzenie kontynuuje wówczas automatycznie usuwanie wilgoci z ustawioną uprzednio wartością. W celu ochrony sprężarki włącza się ona z ok. 3-minutowym opóźnieniem, natomiast wentylator uruchamia się natychmiast.

NOTYFIKACJA

W przypadku odprowadzania kondensatu do zewnętrznego zbiornika należy bezwzględnie pamiętać o jego regularnym opróżnianiu oraz że przewód do odprowadzania kondensatu (4) musi być poprowadzony ze spadkiem w kierunku zbiornika. W przypadku bezpośredniego odprowadzania kondensatu do przewodu odpływowego, on również musi być poprowadzony w dół z zachowaniem spadku. Nie załamywać przewodów do odprowadzania kondensatu. W przeciwnym razie kondensat będzie spływał do zbiornika kondensatu.

Ilość powstającego kondensatu zależy od temperatury i wilgotności powietrza w pomieszczeniu. Orientacyjne wartości w przypadku pracy ciągłej:

30 °C (86 °F): 80 % w.w. = ok. 50 l/dzień, 60 % w.w. = ok. 24 l/dzień
 20 °C (68 °F): 80 % w.w. = ok. 24 l/dzień, 60 % w.w. = ok. 14 l/dzień
 15 °C (59 °F): 80 % w.w. = ok. 16 l/dzień, 60 % w.w. = ok. 10 l/dzień
 10 °C (50 °F): 80 % w.w. = ok. 10 l/dzień, 60 % w.w. = ok. 7 l/dzień
 (w.w. = względna wilgotność powietrza)

Po zakończeniu usuwania wilgoci z przewodu do odprowadzania kondensatu (4) mogą wypłynąć resztki wody.

- 3.2. Włączyć **REMS Secco 80** przyciskiem Wł./Wył. (13). Na wyświetlaczu (2) zostają wyświetlone na chwilę wszystkie symbole, następnie aktualna wilgotność względna (14). Urządzenie jest ustawione wstępnie na wilgotność względną 60%. Za pomocą przycisków (15) można ustawić żądaną wilgotność powietrza w zakresie 30 – 90 %. Krótkie naciśnięcie przycisku zmienia wartość o 1%, w celu szybszej zmiany należy przytrzymać dłużej przycisk. Po ustawieniu wskazanie wilgotności powietrza (14) na wyświetlaczu zmienia się automatycznie (2) i znów wskazuje aktualną względną wilgotność powietrza. Urządzenie reguluje wilgotność powietrza osuszanego pomieszczenia i wyłącza się po osiągnięciu ustawionej wilgotności powietrza. W przypadku wzrostu wilgotności powietrza w pomieszczeniu, urządzenie włącza się z powrotem. W celu włączenia ciągłego trybu pracy ustawić za pomocą przycisków (15) wilgotność powietrza na < 30 %, aż na wskazanym wilgotności powietrza (14) pojawi się „CO”. W trybie pracy ciągłej nie następuje regulacja wilgotności powietrza, urządzenie usuwa wilgoć w sposób ciągły. W przypadku zastosowania zbiornika kondensatu (9) (akcesoria, nr kat. 132100) urządzenie się wyłącza po napełnieniu zbiornika kondensatu. Na wyświetlaczu (2) pojawia się wówczas symbol „Zbiornik kondensatu” (6) oraz „E4” i w regularnych odstępach czasu rozbrzmiewa sygnał dźwiękowy. Opróżnić zbiornik kondensatu i włożyć z powrotem (rys. 5). Usuwanie wilgoci jest kontynuowane. Aby opróżnić zbiornik kondensatu nie trzeba wyłączać urządzenia. W przypadku zastosowania zbiornika kondensatu z pompą Secco 80 (akcesoria nr kat. 132121) zbiornik kondensatu opróżnia pompa.

W przypadku zaniku zasilania dzięki funkcji pamięci **REMS Secco 80** zachowuje ustawioną wartość wilgotności powietrza. Urządzenie kontynuuje wówczas automatycznie usuwanie wilgoci/osuszanie z ustawioną uprzednio wartością. W celu ochrony sprężarki włącza się ona z ok. 3-minutowym opóźnieniem. W tym czasie miga symbol sprężarki (16) na wyświetlaczu (2), wentylator uruchamia się jednakże natychmiast.

NOTYFIKACJA

W przypadku odprowadzania kondensatu do zewnętrznego zbiornika należy bezwzględnie pamiętać o jego regularnym opróżnianiu oraz że przewód do odprowadzania kondensatu (4) musi być poprowadzony ze spadkiem w kierunku zbiornika. W przypadku bezpośredniego odprowadzania kondensatu do przewodu odpływowego, on również musi być poprowadzony w dół z zachowaniem spadku. Ponadto należy sprawdzić, czy przewód węzowy do odprowadzania kondensatu (4) jest włożony w otwór zbiornika kondensatu (9). Nie załamywać przewodów do odprowadzania kondensatu. W przypadku zlekceważenia tych wymogów kondensat przeleje się na podłogę przez brzeg tacki ociekowej w urządzeniu.

Ilość powstającego kondensatu zależy od temperatury i wilgotności powietrza w pomieszczeniu. Orientacyjne wartości w przypadku pracy ciągłej:
 30 °C (86 °F): 80 % w.w. = ok. 80 l/dzień, 60 % w.w. = ok. 40 l/dzień
 20 °C (68 °F): 80 % w.w. = ok. 40 l/dzień, 60 % w.w. = ok. 22 l/dzień
 15 °C (59 °F): 80 % w.w. = ok. 28 l/dzień, 60 % w.w. = ok. 16 l/dzień
 10 °C (50 °F): 80 % w.w. = ok. 16 l/dzień, 60 % w.w. = ok. 11 l/dzień
 (w.w. = względna wilgotność powietrza)

Po zakończeniu usuwania wilgoci z przewodu do odprowadzania kondensatu (4) mogą wypłynąć resztki wody.

4. Utrzymanie sprawności

Niezależnie od podanych poniżej czynności konserwacyjnych zaleca się, by co najmniej raz w roku zlecić okresowy przegląd niniejszego urządzenia elektrycznego autoryzowanemu serwisowi REMS. W Niemczech przegląd okresowy urządzeń elektrycznych należy wykonać zgodnie z normą DIN VDE 0701-0702 i jest on wymagany zgodnie z przepisami w sprawie zapobiegania wypadkom DGUV 3 „Elektryczne urządzenia i środki robocze” również w przypadku przenośnych elektrycznych środków roboczych. Ponadto należy przestrzegać i stosować się do obowiązujących w miejscu użytkowania krajowych postanowień w sprawie bezpieczeństwa, norm i przepisów.

4.1. Konserwacja

⚠ OSTRZEŻENIE

Przed przystąpieniem do prac konserwacyjnych odłączyć wtyczkę sieciową! Urządzenie należy regularnie czyścić, w szczególności jeżeli przez dłuższy czas ma być nieużywane. Urządzenie przechowywać w temperaturze powyżej zera. Opróżnić i wyczyścić zbiornika kondensatu (9) oraz zbiornik kondensatu z pompą.

Regularnie czyścić filtr powietrza (rys. 6 (28)) **REMS Secco 50**. Wyjąć filtr powietrza w kierunku oznaczonym strzałką. Wyczyścić go odpowiednim odkurzaczem lub pod bieżącą wodą. W razie potrzeby wymienić filtra powietrza. Przed ponownym montażem odczekać, aż filtra powietrza wyschnie.

Regularnie czyścić wkład filtra powietrza **REMS Secco 80**. W tym celu pociągnąć kłapę filtra powietrza (rys. 3 (17)), jest przymocowana magnesem. Wyciągnąć druciane pręty, wkład filtra powietrza oraz kłapę filtra powietrza (17) wyczyścić odpowiednim odkurzaczem lub pod bieżącą wodą. W razie potrzeby wymienić wkład filtra powietrza.

Elementy z tworzyw sztucznych (np. obudowę) czyścić wyłącznie środkiem do czyszczenia maszyn REMS CleanM (nr kat. 140119) lub łagodnym mydłem i wilgotną szmatką. Nie stosować środków czyszczących do użytku domowego. Zawierają one różnego rodzaju środki chemiczne, które mogą uszkodzić elementy z tworzyw sztucznych. Do czyszczenia nie używać pod żadnym pozorem benzyny, terpentyny, rozcieńczalników lub podobnych środków.

Nie dopuścić, by na lub do wnętrza urządzenia przedostały się ciecze.

4.2. Przegląd/Serwisowanie

⚠ OSTRZEŻENIE

Przed wszelkimi pracami serwisowymi i naprawami należy wyciągnąć wtyk sieciowy! Te czynności wolno wykonywać wyłącznie wykwalifikowanemu specjalistycznemu personelowi.

Napełnianie oraz przeglądy i prace serwisowe na urządzeniu chłodniczym z palnym czynnikiem chłodniczym R-290 są niedozwolone. Do napełniania oraz przeglądów i prac serwisowych na urządzeniach chłodniczych z palnym czynnikiem chłodniczym wymagane jest specjalnie przygotowane otoczenie robocze oraz specjalnie wykwalifikowany personel serwisowy. Przestrzeganie powyższych zasad bezpieczeństwa pozwala zmniejszyć niebezpieczeństwo wystąpienia szkód materialnych i osobowych.

5. Usterki

5.1. **Usterka:** Urządzenie nie włącza się.

Przyczyna:

- Uszkodzony przewód podłączeniowy.
- Uszkodzone urządzenie.
- Ustawiona na urządzeniu wilgotność powietrza jest wyższa niż wilgotność powietrza w pomieszczeniu.
- **REMS Secco 50:** Zbiornik kondensatu (9) nie jest całkowicie wsunięty.
- **REMS Secco 80:** Zbiornik kondensatu o pojemności 11,5 l (9) (akcesoria, nr kat. 132100) został włożony nieprawidłowo w **REMS Secco 80**.
- **REMS Secco 80:** Nieprawidłowo ustawiony przełącznik zbiornika kondensatu (5).

Środki zaradcze:

- Zlecić wymianę przewodu przyłączeniowego wykwalifikowanemu specjalistycznemu personelowi lub autoryzowanemu serwisowi (**REMS Secco 50**). Wymienić przewód przyłączeniowy. (**REMS Secco 80**).
- Zlecić kontrolę/naprawę urządzenia autoryzowanemu serwisowi REMS.
- Nie jest konieczne usunięcie wilgoci lub skorygować wilgotność powietrza na urządzeniu, patrz 3. Użytkowanie.
- Wsunąć zbiornik kondensatu do oporu.
- Patrz 2.4.2
- Patrz 2.3.2 i 2.4.2

5.2. **Usterka:** Po osiągnięciu ustawionej wilgotności powietrza urządzenie się nie włącza lub wyłącza.

Przyczyna:

- Regulacja włącza/wyłącza urządzenie dopiero, gdy wilgotność powietrza spadnie poniżej/przekroczy o 3% ustawioną wilgotność powietrza (**REMS Secco 80**).
- Ustawiony jest tryb pracy ciągłej.

Środki zaradcze:

- Odczekać lub skorygować wilgotność powietrza na urządzeniu, patrz 3.
- Zmienić tryb pracy, patrz 3.

5.3. **Usterka:** Urządzenie się wyłącza pomimo, że nie została osiągnięta ustawiona na urządzeniu wilgotność powietrza.

Przyczyna:

- W przypadku niskiej temperatury otoczenia i/lub w przypadku pracy ciągłej może dojść do oblodzenia agregatu. W przypadku **REMS Secco 50** świeci się LED oblodzenia (rys. 6 (18)). W przypadku **REMS Secco 80** na wyświetlaczu (2) pojawia się symbol oblodzenia (18).
- Uszkodzony przewód podłączeniowy.
- Uszkodzone urządzenie.

Środki zaradcze:

- W przypadku **REMS Secco 50** wentylator pracuje dalej, natomiast sprężarka się wyłącza. Po odszronieniu sprężarka włącza się z powrotem, LED oblodzenia gaśnie a usuwanie wilgoci/osuszanie jest kontynuowane. **REMS Secco 80** jest wyposażone w automatyczny system odszraniania gorącym gazem. Steruje nim urządzenie. Urządzenie rozpoczyna usuwanie wilgoci/osuszanie po zakończeniu odszraniania automatycznie, symbol oblodzenia (18) znika. W przypadku ponownego wystąpienia oblodzenia w krótkim czasie, wyłączyć **REMS Secco 80**. Odczekać aż do całkowitego odszronienia. Następnie kontynuować usuwanie wilgoci/osuszanie.
- Zlecić wymianę przewodu przyłączeniowego wykwalifikowanemu specjalistycznemu personelowi lub autoryzowanemu serwisowi REMS (**REMS Secco 50**). Wymienić przewód przyłączeniowy (**REMS Secco 80**).
- Zlecić kontrolę/naprawę urządzenia autoryzowanemu serwisowi REMS.

5.4. **Usterka:** Wydajność usuwania wilgoci spada.

Przyczyna:

- Zanieczyszczony filtr powietrza (rys. 6 (28)) lub wkład filtra powietrza/klapa filtra powietrza (rys. 3 (17)).
- Zastosowanie urządzenia powoduje zmniejszenie wilgotności powietrza i tym samym ilości kondensatu.

Środki zaradcze:

- Wyczyścić/Wymienić części, patrz 4.1. Konserwacja.
- Sprawdzić, czy można ustawić usuwanie wilgoci/osuszanie.

5.5. **Usterka:** W przypadku **REMS Secco 80** na wyświetlaczu (2) pojawił się komunikat o błędzie E1 lub E3.

Przyczyna:

- Wilgotność powietrza w pomieszczeniu jest poza zakresem pomiarowym **REMS Secco 80** $\leq 30\%$ lub $\geq 90\%$.
- Czujnik pomiaru wilgotności powietrza jest uszkodzony.

Środki zaradcze:

- Przełączyć urządzenie w tryb pracy ciągłej, patrz 3. Użytkowanie.
- Zlecić kontrolę/naprawę urządzenia autoryzowanemu serwisowi REMS.

5.6. **Usterka:** W przypadku **REMS Secco 80** na wyświetlaczu (2) pojawia się komunikat o błędzie E2 lub E5.

Przyczyna:

- Czujnik monitorowania temperatury sprężarki jest uszkodzony.

Środki zaradcze:

- Zlecić kontrolę/naprawę urządzenia autoryzowanemu serwisowi REMS.

5.7. **Usterka:** W przypadku **REMS Secco 80** na wyświetlaczu (2) pojawia się komunikat o błędzie E4.

Przyczyna:

- Zbiornik kondensatu o pojemności (9) (akcesoria, nr kat. 132100) jest pełny.
- Nieprawidłowo ustawiony przełącznik zbiornika kondensatu (5).

Środki zaradcze:

- Opróżnić zbiornik kondensatu o pojemności 11,5 l.
- Patrz 2.3. i 2.4.

5.8. **Usterka:** **REMS Secco 50:** miga LED zbiornika kondensatu (6).

Przyczyna:

- Zbiornik kondensatu (9) jest pełny.

Środki zaradcze:

- Opróżnić zbiornik kondensatu.

5.9. **Usterka:** **REMS Secco 50:** miga LED oblodzenia (18) lub świeci światłem ciągłym pomimo braku oblodzenia sprężarki.

Przyczyna:

- Uszkodzone urządzenie.

Środki zaradcze:

- Zlecić kontrolę/naprawę urządzenia autoryzowanemu serwisowi REMS.

6. Utylizacja

REMS Secco 50 oraz czynnika chłodniczego R-410A lub R-290, **REMS Secco 80** oraz czynnika chłodniczego R-407C lub R-290, zbiornika kondensatu z pompą Secco 50, zbiornika kondensatu z pompą Secco 80, licznika godzin pracy i zużycia prądu wraz z bateriami, po zakończeniu użytkowania nie wolno wyrzucać razem z odpadami z gospodarstw domowych. Należy je usunąć w prawidłowy sposób zgodnie z ustawowymi przepisami.

7. Gwarancja producenta

Okres gwarancji wynosi 12 miesięcy od momentu przekazania nowego produktu pierwotnemu użytkownikowi. Datę przekazania należy udowodnić przez nadesłanie oryginalnej dokumentacji nabycia, która musi zawierać datę zakupu i oznaczenie produktu. W okresie gwarancji będą usuwane bezpłatnie wszystkie zaistniałe błędy w funkcjonowaniu sprowadzające się po udowodnieniu do błędów produkcyjnych lub materiałowych. Przez usuwanie wad okres gwarancji dla produktu nie będzie podlegał ani przedłużeniu, ani odnowieniu. Ze świadczeń gwarancyjnych wykluczone są szkody zaistniałe wskutek naturalnego zużycia, nieprawidłowego obchodzenia się lub nadużywania lub lekceważenia przepisów eksploatacji, nadmiernego obciążania, niezgodnego z przeznaczeniem zastosowania, własnej lub obcej ingerencji lub wskutek innych przyczyn nieuznanych przez firmę REMS.

Świadczenia gwarancyjne mogą być dokonywane tylko przez autoryzowane przez firmę REMS warsztaty naprawcze. Reklamacje będą uznawane wyłącznie pod warunkiem, że produkt zostanie dostarczony do autoryzowanego serwisu REMS bez śladów ingerencji i w stanie nierozbebrany. Wymieniane produkty i części przechodzą na własność firmy REMS.

Koszty przesyłki w obie strony ponosi użytkownik.

Listę autoryzowanych serwisów REMS można znaleźć w Internecie pod adresem www.rems.de. W przypadku braku serwisu w danym kraju produkt należy dostarczyć do SERVICE-CENTER, Neue Rommelshäuser Straße 4, 71332 Waiblingen, Niemcy. Niniejsza gwarancja nie ogranicza ustawowych praw użytkownika, w szczególności prawa do składania do sprzedawcy roszczeń reklamacyjnych z tytułu rękojmi za wady oraz umyślnego naruszenia obowiązków i odpowiedzialności prawnej za produkt.

Dla niniejszej gwarancji obowiązuje prawo niemieckie z wyłączeniem przepisów niemieckiego prawa prywatnego międzynarodowego i Konwencji Narodów Zjednoczonych o umowach międzynarodowej sprzedaży towarów (CISG). Niniejszej międzynarodowej gwarancji udziela REMS GmbH & Co KG, Stuttgarter Str. 83, 71332 Waiblingen, Niemcy.

8. Wykaz części

Wykaz części patrz www.rems.de → Pobieranie → Spis części zamiennych.

Překlad originálu návodu k použití

Obz. 2–9

1	Odkládací přihrádka pro odnímatelné připojovací vedení	14	Displej vlhkosti vzduchu
2	Displej	15	Tlačítko
3	Klapka nádoby na kondenzát	16	Symbol kompresoru
4	Hadice na odvádění kondenzátu	17	Klapka vzduchového filtru
5	Spínací nádoba na kondenzát	18	LED/symbol zamrznutí
6	LED/symbol nádoby na kondenzát	19	Převlečná matice
7	Počítač provozních hodin	20	Zátka
8	Počítač odběru proudu	21	Nátrubek
9	Nádoba na kondenzát	22	Tlačítko otáček ventilátoru
10	Světelná závora	23	LED otáček ventilátoru
11	Hadice výstupního vzduchu (příslušenství)	24	Ukazatel teploty / spínací hodiny
12	Připojovací příruba (příslušenství)	25	Tlačítko jednotka teploty
13	Tlačítko zapnout/vypnout	26	Tlačítko spínací hodiny
		27	LED spínací hodiny
		28	Vzduchový filtr

Obecné bezpečnostní pokyny pro elektrické nářadí

⚠ VAROVÁNÍ

Přečtěte si všechny bezpečnostní pokyny, nařízení, ilustrace a technické údaje, které jsou součástí tohoto elektrického nářadí. Nedostky při dodržování následujících pokynů mohou způsobit úraz elektrickým proudem, požár nebo těžká zranění.

Všechna bezpečnostní upozornění a pokyny uchovejte pro budoucí použití.

Pojem „elektrické nářadí“ používaný v bezpečnostních pokynech se vztahuje na síťové elektrické nářadí (se síťovým kabelem) nebo na akumulátorové elektrické nářadí (bez síťového kabelu).

1) Bezpečnost na pracovišti

- Udržujte pracovní prostor v čistotě a dobře osvětlený. Nepořádek nebo neosvětlené prostory jsou zdrojem nebezpečí úrazů.
- Neppracujte s elektrickým nářadím v prostředí s nebezpečím výbuchu, ve kterém se nacházejí hořlavé kapaliny, plyny nebo prach. Elektrické nářadí vytváří jiskry, které mohou zapálit prach nebo páry.
- Děti a ostatní osoby musí při používání elektrického nářadí stát v bezpečné vzdálenosti. V případě nepozornosti můžete ztratit kontrolu nad elektrickým nářadím.

2) Elektrická bezpečnost

- Připojovací zástrčka elektrického nářadí musí odpovídat zásuvce. Zástrčku žádným způsobem neupravujte. Elektrické nářadí s ochranným uzemněním nepoužívejte společně s adaptérovými zástrčkami. Neupravené konektory a vhodné zásuvky snižují riziko úrazu elektrickým proudem.
- Nedotýkejte se uzemněných ploch jako jsou trubky, topení, elektrických ploten a chladniček. Pokud je vaše tělo uzemněno, hrozí zvýšené riziko zásahu elektrickým proudem.
- Nevystavujte elektrické nářadí dešti nebo vlhkosti. Vniknutí vody do elektrického nářadí zvyšuje riziko zásahu elektrickým proudem.
- Nepoužívejte v rozporu s jeho stanoveným účelem připojovací vedení k přenášení elektrického nářadí, k jeho zavěšování nebo k vypořádání zástrčky z elektrické zásuvky. Uchovávejte připojovací vedení v dostatečné vzdálenosti od zdrojů tepla, olejů, ostrých hran nebo pohyblivých dílů. Poškozená nebo zapletená připojovací vedení zvyšují riziko úrazu elektrickým proudem.
- Pokud pracujete s elektrickým nářadím ve venkovním prostoru, používejte prodlužovací vedení, která jsou vhodná pro venkovní prostředí. Používání prodlužovacích vedení vhodných pro venkovní prostředí snižuje riziko zásahu elektrickým proudem.
- Pokud nelze zabránit provozu elektrického nářadí ve vlhkém prostředí, používejte proudový chránič. Použití proudového chrániče snižuje riziko úrazu elektrickým proudem.

3) Bezpečnost osob

- Buďte pozorní, dávejte pozor na to, co děláte, při práci s elektrickým nářadím přemýšlejte. Nepoužívejte elektrické nářadí, pokud jste unavení nebo pod vlivem drog, alkoholu či léků. Okamžitě nepozornosti při používání elektrického nářadí může vést k vážným zraněním.
- Noste osobní ochranné pomůcky a vždy používejte ochranné brýle. Nošení osobních ochranných pomůcek, např. respirátoru, bezpečnostní obuvi s protiskluzovou podrážkou, ochranné přilby nebo chrániče sluchu podle druhu a použití elektrického nářadí snižuje riziko zranění.
- Zamezte možnosti neúmyslného uvedení zařízení do provozu. Ujistěte se, že je elektrické nářadí vypnuto, než připojíte přípojku elektrického napájení anebo akumulátor a než nářadí zdvihnete nebo budete přenášet. Pokud při přenášení elektrického nářadí máte prst na vypínači nebo pokud připojíte zapnuté elektrické nářadí k elektrickému napájení, může dojít k úrazu.
- Před zapnutím elektrického nářadí odstraňte seřizovací nástroje nebo klíče. Nástroj nebo klíč, který se nachází v otáčející se součásti elektrického nářadí, může způsobit zranění.
- Vyhnete se nenormálnímu držení těla. Stůjte bezpečně a vždy udržujte rovnováhu. V nečekaných situacích můžete lépe kontrolovat elektrické nářadí.

- Noste vhodný oděv. Nenoste široký oděv nebo šperky. Nepřibližujte se vlasy a oděvem k pohyblivým se dílům. Volný oděv, šperky nebo dlouhé vlasy mohou být zachyceny pohyblivými se díly.
- Pokud je možné namontovat zařízení pro odsávání a zachycování prachu, musí být připojena a správně používána. Používání odsávání prachu může omezit riziko zranění prachem.
- Nespoléhejte se na falešný pocit bezpečí a neobcházejte bezpečnostní předpisy pro elektrické nářadí, i když elektrické nářadí používáte velmi často a jste seznámeni s jeho obsluhou. Následkem neopatrné manipulace může během chvilky dojít k těžkým zraněním.
- Používání a manipulace s elektrickým nářadím
 - Elektrické nářadí nepřetěžujte. Používejte při práci vhodné elektrické nářadí. S vhodným elektrickým nářadím můžete lépe a bezpečněji pracovat v daném výkonovém rozsahu.
 - Nepoužívejte elektrické nářadí s vadným vypínačem. Elektrické nářadí, které nelze zapnout a vypnout, je nebezpečné a musí být opraveno.
 - Vytáhněte zástrčku ze zásuvky a/nebo odpojte odnímatelný akumulátor, než začnete provádět nastavení přístroje, vyměňovat nasazovací nástroje nebo před odložením elektrického nářadí. Tato preventivní opatření zamezují neúmyslnému spuštění elektrického nářadí.
 - Nepoužívané elektrické nářadí uschovejte mimo dosah dětí. Nenechte elektrické nářadí používat osoby, které nejsou seznámeny s jeho obsluhou nebo nečetly tyto pokyny. Elektrické nářadí je v rukou nezkušených osob velmi nebezpečné.
 - Pečujte svědomitě o elektrické nářadí a nasazovací nástroje. Zkontrolujte, jestli pohyblivé součásti fungují spolehlivě a nejsou sevřené, jestli součásti nejsou zlomené nebo poškozené natolik, aby byla negativně ovlivněna funkce elektrického nářadí. Nechte před použitím elektrického nářadí opravit poškozené součásti. Mnoho nehod má svou příčinu ve špatně udržovaném elektrickém nářadí.
 - Řezné nástroje udržujte ostré a čisté. Řezné nástroje, o něž je náležitě pečováno, s ostrými řeznými hranami, se méně svírají a lze je snadněji vést.
 - Používejte elektrické nářadí, nasazovací nástroj, nasazovací nástroje atd. v souladu s těmito pokyny. Dbejte při tom na pracovní podmínky a na činnost, již je třeba vykonat. Používání elektrického nářadí k jiným účelům, než které jsou pro ně stanovené, může vést k vzniku nebezpečných situací.
 - Udržujte veškeré rukojeti a manipulační plochy suché, čisté a neznečištěné olejem či tukem. Klouzající rukojeti a manipulační plochy neumožňují bezpečné ovládání a kontrolu elektrického nářadí v nepředvídaných situacích.
- Servis
 - Nechte své elektrické nářadí opravovat pouze kvalifikovaným odborným personálem a pouze originálními náhradními díly. Tím je zaručena bezpečnost elektrického nářadí.

Bezpečnostní pokyny pro elektrický odvlhčovač vzduchu / stavební vysoušeč

⚠ VAROVÁNÍ







Přečtěte si všechny bezpečnostní pokyny, nařízení, ilustrace a technické údaje, které jsou součástí tohoto elektrického nářadí. Nedostky při dodržování následujících pokynů mohou způsobit úraz elektrickým proudem, požár nebo těžká zranění.

Všechna bezpečnostní upozornění a pokyny uchovejte pro budoucí použití.

- Při tepelném rozkladu chladiva (např. při požáru) vznikají velmi jedovaté a leptavé výpary! Hrozí nebezpečí otravy.
- Nikdy neotevírejte okruh chladiva.
 - REMS Secco 50 s chladivem R-410A, REMS Secco 80 s chladivem R-407C v uzavřeném okruhu. Jestliže v případě závady na přístroji (např. při narušení hadice vedoucí chladivo) dojde k úniku chladiva, je třeba dodržovat následující:
 - po vdechnutí: Postiženého přemístit na čerstvý vzduch, ponechat v klidu. V případě zástavy dechu poskytnout umělé dýchání. Zavolat lékařskou pomoc.
 - po kontaktu s pokožkou: Zasažená místa ohrát, resp. omýt velkým množstvím teplé vody.
 - po zasažení očí: Okamžitě alespoň 10 minut vymývat velkým množstvím čisté vody. Vyhledat lékařskou pomoc.
 - po požití: Nevyvolávat zvracení. Vypláchnout ústa vodou, vypít sklenici vody. Vyhledat lékařskou pomoc.
 - informace pro lékaře: Nepředepisovat žádné léky obsahující efedrin/adrenalin.
 - REMS Secco 50 a REMS Secco 80 s chladivem R-290 v uzavřeném okruhu. Jestliže v případě závady na přístroji (např. při narušení hadice vedoucí chladivo) dojde k úniku chladiva, je třeba dodržovat následující:
 - po vdechnutí: Postiženého přemístit na čerstvý vzduch a uložit do stabilizované polohy. V případě zástavy dechu poskytnout umělé dýchání. Zavolat lékařskou pomoc.
 - po kontaktu s pokožkou: Postižená místa na těle minimálně 15 minut oplachovat vlažnou vodou. Přimrzlý oděv neodstraňovat. Zajistit lékařské ošetření.
 - po zasažení očí: Oko okamžitě vypláchnout dostatečným množstvím vody, chránit přitom neporaněné oko. Pokud má postižený kontaktní čočky, je třeba je vyjmout, pokud je to možné. Okamžitě zajistit lékařské ošetření.
 - pokyny pro lékaře / možné symptomy: Dýchací potíže, bezvědomí, ošetřit podle symptomů, kontrolovat krevní oběh.

- Příklad s chladivem R-290 používejte/skladujte pouze v dostatečně větrá- ných místnostech s povolenou minimální velikostí, 9 m² pro REMS Secco 50 a 14 m² pro REMS Secco 80, a bez trvalých zápalných zdrojů (např. otevřených plamenů, zapnutého plynového spotřebiče nebo elektrického topidla). V případě úniku chladiva se chladivo může hromadit a vytvořit vznětlivou plynovou směs.
- Mějte na paměti, že chladivo R-290 je bez zápachu. Dodržujte dostatečnou vzdálenost od otevřeného ohně a zápalných zdrojů. V případě úniku chladiva se může vytvořit výbušná plynová směs. Hrozí nebezpečí požáru a výbuchu.
- Nepoužívejte žádné předměty, např. tepelné zdroje, k urychlení procesu rozmrazení. Přístroj se tím může poškodit a nebude už řádně fungovat.
- Není přípustné provádět plnění, kontroly a opravy chladicího agregátu s hořlavým chladivem R-290. Pro plnění, kontroly a opravy chladicích agregátů s hořlavým chladivem je zapotřebí speciálně zařízené pracoviště a speciálně vyškolený servisní personál. Dodržováním těchto bezpečnostních pravidel se snižuje nebezpečí věcných škod a poškození zdraví.
- Přístroj skladujte tak, aby se nepoškodil. Zůstane tak zachovaná bezpečná funkce přístroje a sniží se riziko věcných škod a poškození zdraví.
- Dodržujte bezpečnostní pokyny pro chladicí zařízení. Hrozí nebezpečí zranění.
- Přístroj i chladivo řádně zlikvidujte. Dodržujte národní předpisy.
- Dbejte na to, aby se chladivo nikdy nedostalo do kanalizace, sklepů, pracovních jam. Výpary chladiva mohou vytvořit atmosféru, v níž hrozí nebezpečí udušení.
- Nestrkejte do přístroje žádné předměty. Hrozí nebezpečí zranění nebo úrazu elektrickým proudem.
- Nepokládejte na přístroj žádné předměty. Předměty mohou spadnout následkem vibrací přístroje. Může dojít k poškození předmětů. Hrozí nebezpečí zranění.
- Při instalaci přístroje dbejte na dostatečný přívod vzduchu, přípustnou minimální velikost prostoru 9 m² pro REMS Secco 50 a 14 m² pro REMS Secco 80 a na minimální vzdálenost cca 200 mm od stěny. Nikdy nezakrý- vejte vzduchové štrébiny přístroje. Jinak může dojít ke snížení výkonu. Přístroj se může přehřívat. Hrozí nebezpečí požáru.
- Nepoužívejte přístroj ve vzduchotěsných prostorech. Přístroj se může přehřívat. Hrozí nebezpečí požáru.
- Nepoužívejte snadno vznětlivé materiály, např. plyny, oleje, spreje s hncím plynem, závitofezné prostředky a barvy, v blízkosti přístroje. Přístroj se může poškodit. Hrozí nebezpečí požáru.
- Nikdy neumísťujte přístroj do zaplavaných prostor. Nikdy nepokládejte připojovací a prodlužovací vedení na vlhký, příp. mokrý podklad. Hrozí nebezpečí zásahu elektrickým proudem.
- Během skladování a přepravy vždy umístěte přístroj řádným způsobem kolmo na kola. Přístroj se může poškodit.
- Nashromážděný kondenzát (vodu) nepijte ani nepoužívejte k přípravě potravin. Hrozí nebezpečí poškození zdraví.
- Nepoužívejte přístroj, pokud je poškozený. Hrozí nebezpečí úrazu.
- Pravidelně kontrolujte řádný odvod kondenzátu. V případě delší pracovní přestávky vypněte přístroj, vytáhněte síťovou zástrčku a odstraňte všechny hadice. Jsou-li elektrické přístroje ponechány bez dozoru, mohou zranit nebo nebezpečí, které může způsobit věcné škody a/nebo poškození zdraví.
- Děti a osoby, které na základě svých fyzických, smyslových či duševních schopností nebo své nekušenosti či nevědomosti nejsou s to tento elek- trický přístroj bezpečně obsluhovat, jej nesmějí používat bez dozoru nebo pokynů odpovědné osoby. V opačném případě vzniká nebezpečí chybné obsluhy a zranění.
- Přenechávejte elektrické zařízení pouze poučeným osobám. Mladiství smějí s elektrickým zařízením pracovat pouze v případě, že dosáhli věku 16 let, a pokud je to potřebné v rámci jejich výcviku a děje se tak pod dohledem odborníka.
- Pravidelně kontrolujte, zda není poškozené přívodní vedení elektrického stroje a prodlužovací kabely. V případě poškození je nechte vyměnit kvalifikovaným odborníkem nebo některou z autorizovaných smluvních servisních dílen REMS.
- Používejte pouze schválené a příslušně označené prodlužovací kabely s dostatečným průřezem vedení. Používejte prodlužovací kabely do délky 10 m s průřezem vedení 1,5 mm², od 10–30 m s průřezem vedení 2,5 mm².

Vysvětlení symbolů

-  **VAROVÁNÍ** Nebezpečí se středním stupněm rizika, které by mohlo při nerespektování mít za následek smrt nebo těžká zranění (nevratná).
-  **UPOZORNĚNÍ** Nebezpečí s nízkým stupněm rizika, které by při nerespektování mohlo mít za následek lehká zranění (vratná).
-  **OZNÁMENÍ** Věcné škody, žádné bezpečnostní upozornění! Žádné nebezpečí zranění.
-  Varování před hořlavými látkami
-  Dodržujte pokyny v uživatelské příručce
-  Provozní pokyny; návod k obsluze



Servisní ukazatel; vyhledávání v uživatelské příručce



Použijte ochranu rukou



Elektrické nářadí odpovídá třídě ochrany I



Ekologická likvidace



Značka shody CE



Není vhodný pro použití v exteriéru

1. Technická data

Použití odpovídající určení

VAROVÁNÍ

Elektrické odvlhčovače vzduchu / stavební vysoušeče **REMS Secco 50, REMS Secco 80** jsou určeny k vysoušení prostorů, např. po škodách způsobených vodou z vodovodu, po záplavách, pro odvlhčení zatuchlých sklepních prostorů, a pro urychlené vysoušení např. betonu, zdiva, omítky, potěru. Počítač provozních hodin a odběru proudu je určen k záznamu provozních hodin a spotřebovaného proudu při sušení a odvlhčování přístrojem **REMS Secco 50**. Je určen pro použití v průmyslovém prostředí. Všechna další použití neodpovídají určení, a jsou proto nepřipustná.

1.1. Rozsah dodávky

REMS Secco 50, nádoba na kondenzát 7,7 l, hadice pro odvod kondenzátu, návod k obsluze.
REMS Secco 80, návod k obsluze.

1.2. Objednací čísla

Sada REMS Secco 50	132011
Sada REMS Secco 80	132010
Nádoba na kondenzát 11,5 l Secco 80	132100
Připojovací příruba Secco 80	132101
Hadice výstupního vzduchu Ø 200 mm, délka 10 m, Secco 80	132102
Sada výstupního vzduchu Secco 80 (připojovací příruba, hadice výstupního vzduchu Ø 200 mm)	132104
Nádoba na kondenzát s čerpadlem Secco 50	132129
Nádoba na kondenzát s čerpadlem Secco 80	132121
Počítadlo provozních hodin a počítáč odběru proudu	132132
REMS Detect W, dielektrický vlhkoměr	132115
REMS CleanM, Čistič strojů	140119

1.3. Pracovní rozsah

	Secco 50	Secco 80
Vysoušecí výkon	≤ 50 l / 24 h	≤ 80 l / 24 h
Množství vzduchu	≥ 233 m ³ /h	≤ 850 m ³ /h
Rozsah relativní vlhkosti	30–90 %	30–90 %
Kompresor	Rotační pístový kompresor	Rotační pístový kompresor
Okolní teplota	5–32 °C (41–89 °F)	5–32 °C (41–89 °F)
Skladovací teplota	5–45 °C (41–113 °F)	5–45 °C (41–113 °F)

1.4. Elektrické hodnoty

Řiďte se údaji na typovém štítku!

Odvlhčovač vzduchu / stavební vysoušeč s chladivem R-410A/R-407C			
	220–240 V~; 50 Hz	220–240 V~; 50 Hz	
	900 W; 4,1 A	1200 W; 5,3 A	
	Třída ochrany I	Třída ochrany I	

Odvlhčovač vzduchu / stavební vysoušeč s chladivem R-290			
	220–240 V~; 50 Hz	220–240 V~; 50 Hz	
	760 W; 3,5 A	680 W; 3,0 A	
	Třída ochrany I	Třída ochrany I	

Nádoba na kondenzát s čerpadlem	100–240 V~; 50–60 Hz	100–240 V~; 50–60 Hz
	12 V ==	12 V ==

Počítač provozních hodin a odběru proudu	230 V~; 50 Hz
	≤ 3680 W
	Třída ochrany I
	Stupeň krytí IP20
	4,5 V ==

1.5. Údaje chladiva

Řiďte se údaji na typovém štítku!

	R-410A	R-407C
Chladivo		
GWP	2088	1774
CO ₂ přísl.	0,6682 t	1,455 t
Plnicí množství	0,320 kg	0,820 kg
Provozní tlak v nízkotlaké větvi	≤ 18 bar	≤ 10 bar
Provozní tlak ve vysokotlaké větvi	≤ 36 bar	≤ 25 bar

	Secco 50	Secco 80
Chladivo	R-290	R-290
GWP	3	3
CO ₂ přísl.	0,0006 t	0,0009 t
Plnicí množství	0,182 kg	0,300 kg
Provozní tlak v nízkotlaké větvi	≤ 12 bar	≤ 10 bar
Provozní tlak ve vysokotlaké větvi	≤ 24 bar	≤ 22 bar

1.6. Rozměry (D × Š × V)

385 × 320 × 595 mm (15,2" × 12,6" × 23,4")	540 × 530 × 1 040 mm (21,3" × 20,9" × 40,9")
---	---

1.7. Hmotnost

21 kg (46 lbs)	51 kg (112 lbs)
----------------	-----------------

1.8. Hladina hluku

Emisní hodnota na pracovišti	L _{pA} = 57 dB (A) K = 3 dB (A)	L _{pA} = 63 dB (A) K = 3 dB (A)
------------------------------	---	---

2. Uvedení do provozu

⚠ UPOZORNĚNÍ

Dbejte národních předpisů pro ruční manipulaci s náklady a břemeny a dodržujte je.

OZNÁMENÍ

Přepravujte a skladujte přístroje **REMS Secco 50**, **REMS Secco 80** pouze ve svislé poloze. Nepokládat! Po skončení přepravy, než uvedete přístroj **REMS Secco 50**, **REMS Secco 80** do provozu, nechte ho stát nejméně 1 hodinu.

REMS Secco 50 s chladivem R-290 používejte/skladujte pouze v dostatečně větraných místnostech s minimální velikostí 9 m².

REMS Secco 80 s chladivem R-290 používejte/skladujte pouze v dostatečně větraných místnostech s minimální velikostí 14 m².

2.1. Elektrické připojení

⚠ VAROVÁNÍ

Věnujte pozornost síťovému napětí! Před připojením přístroje popř. nádoby na kondenzát s čerpadlem popř. počítáče provozních hodin a odběru proudu se přesvědčte, zda napětí, uváděné na výkonovém štítku, odpovídá napětí sítě. Připojte stroj s třídou ochrany I pouze do zásuvky nebo prodlužovacího vedení s funkčním ochranným kontaktem. Na staveništích, ve vlhkém prostředí, ve vnitřních i vnějších prostorech nebo u srovnatelných typů instalace, při trvalém připojení k pevně instalovanému vedení, provozujte přístroj, příp. nádobu na kondenzát s čerpadlem pouze prostřednictvím proudového chráničce (ochranný spínač FI), který přeruší přívod energie, jakmile svodový proud do země překročí 30 mA za 200 ms.

2.2. Montáž rukojeti na podstavec z ocelových trubek pro přístroj REMS Secco 80

Viz obr. 1

2.3. Instalace přístroje s odvodem kondenzátu do externí nádoby, příp. do odpadního potrubí

2.3.1. **REMS Secco 50** postavte doprostřed odvlhčované místnosti s minimální velikostí 9 m² na rovný podklad. Minimální vzdálenost od stěny musí být 200 mm. Zavřete venkovní dveře a okna. Odšroubujte převlečnou matici (obr. 6 (19)). Demontujte zátku (20). Zastrčte hadici odvodu kondenzátu (4) do díry převlečné matice, až příruba hadice narazí. Našroubujte převlečnou matici a utáhněte. Hadici k odvádění kondenzátu (4) zaveďte do vhodné nádoby, příp. prodlužte hadicí, která vede přímo do odpadního potrubí.

Počítač provozních hodin (obr. 9 (7)) a počítáče odběru proudu (obr. 9 (8)) (příslušenství obj.č. 132132).

2.3.2. **REMS Secco 80** postavte doprostřed odvlhčované místnosti s minimální velikostí 14 m² na rovný podklad. Minimální vzdálenost od stěny musí být 200 mm. Zavřete venkovní dveře a okna. Vyjměte odnímatelné přívodní vedení z odkládací přihrádky (1) a připojte. Podsvícení displeje (2) se krátce rozsvítí. Zatlačte na kláпку nádoby na kondenzát (3) a otevřete ji. Protáhněte hadici k odvádění kondenzátu (4) otvorem ve skříni zevnitř směrem ven. Hadici k odvádění kondenzátu (4) zaveďte do vhodné nádoby, příp. prodlužte hadicí, která vede přímo do odpadního potrubí. Nastavte spínač nádoby na kondenzát (5) na symbol „přeškrtnuté nádoby“. Zavřete kláпку nádoby na kondenzát (3).

REMS Secco 80 je vybavený počítáčem provozních hodin (7) a od roku výroby 2020 (typový štítek) počítáčem odběru proudu v souladu s MID (8).

2.4. Instalace přístroje s odvodem kondenzátu do nádoby na kondenzát (9), příp. do nádoby na kondenzát s čerpadlem (obr. 7, 8)

2.4.1. **REMS Secco 50** postavte doprostřed odvlhčované místnosti s minimální velikostí 9 m² na rovný podklad. Minimální vzdálenost od stěny musí být 200 mm. Zavřete venkovní dveře a okna. Zkontrolujte, jestli je namontovaná převlečná matice (obr. 6 (19)) a zátka (20). Pokud ne, namontujte je. Při použití nádoby na kondenzát s čerpadlem Secco 50 (příslušenství obj. č. 132129) upevněte hadici pro odvod kondenzátu k nátrubku (obr. 7 (21)) čerpadla. Vyjměte nádobu na kondenzát (9). Zasuňte nádobu na kondenzát s čerpadlem Secco 50. Čerpadlo kondenzátu nenechávejte v chodu na sucho.

Počítač provozních hodin (obr. 9 (7)) a počítáče odběru proudu (obr. 9 (8)) (příslušenství obj.č. 132132).

2.4.2. **REMS Secco 80** postavte doprostřed odvlhčované místnosti s minimální velikostí 14 m² na rovný podklad. Minimální vzdálenost od stěny musí být 200 mm. Zavřete venkovní dveře a okna. Vyjměte odnímatelné přívodní vedení z odkládací přihrádky (1) a připojte. Podsvícení displeje (2) se krátce rozsvítí. Zatlačte na kláпку nádoby na kondenzát (3) a otevřete ji. Při použití nádoby na kondenzát s čerpadlem Secco 80 (příslušenství obj. č. 132121) zastrčte hadici pro odvod kondenzátu z vnější strany dovnitř otvorem v tělese a upevněte k nátrubku (obr. 8 (21)) nádoby na kondenzát. Postavte nádobu na kondenzát (9) (příslušenství obj. č. 132100), příp. nádobu na kondenzát s čerpadlem Secco 80 (příslušenství obj. č. 132121) do přihrádky (obr. 5), aby se výstředek plováku nacházel v držáku světelné závoje (10). Hadici k odvádění kondenzátu (4) zastrčte do otvoru nádoby na kondenzát 11,5 l. Nastavte spínač nádoby na kondenzát (5) na symbol „nepřeškrtnuté nádoby“. Zavřete kláпку nádoby na kondenzát (3). V případě použití nádoby na kondenzát s čerpadlem Secco 80 nastavte kláпку nádoby na kondenzát (3) k magnetům, aby mohlo být vyvedeno připojovací vedení čerpadla. Čerpadlo kondenzátu nenechávejte v chodu na sucho.

REMS Secco 80 je vybavený počítáčem provozních hodin (7) a od roku výroby 2020 (typový štítek) počítáčem odběru proudu v souladu s MID (8).

2.5. Použití sady výstupního vzduchu Secco 80 (příslušenství, obj. č. 132104)

Výstupní vzduch lze prostřednictvím hadice výstupního vzduchu (11) používat k distribuci odpadního vzduchu v prostoru, k odvlhčení dutin, např. mezistropních dutin, a k ofukování mokrych ploch. Upevněte připojovací přírubu (12) pomocí 4 dodaných šroubů k přístroji **REMS Secco 80** (obr. 2). Nasuňte hadici výstupního vzduchu (11) na prstenec připojovací příruby a upevněte ji upínacím páskem. Pro zavěšení a upevnění hadice výstupního vzduchu jsou určena upevňovací oka.

3. Provoz

Odvlhčování vzduchu / vysoušení budovy může trvat několik týdnů, než se vlhkost odstraní např. z betonu, zdiva, omítky, podlah. Přitom se může nepatrně zvýšit teplota prostoru. K dodatečnému sledování vlhkosti vzduchu použijte vlhkoměr.

3.1. Zapněte přístroj **REMS Secco 50** tlačítkem Zap/Vyp (obr. 6 (13)). Spustí se ventilátor. Tlačítkem otáček ventilátoru (22) můžete volit mezi dvěma stupni otáček. Zvolené otáčky ventilátoru jsou indikovány diodami (23). Ukazatel teploty / spínací hodiny (24) ukazuje aktuálně naměřenou teplotu. Tlačítkem jednotky teploty (25) můžete zvolit jednotky „C“, nebo „F“. Ukazatel vlhkosti vzduchu (14) ukazuje aktuálně naměřenou relativní vlhkost vzduchu. Přístroj je přednastaven na 60 % relativní vlhkosti vzduchu. Oběma tlačítky (15) nastavte požadovanou vlhkost vzduchu v rozsahu 30–90 %. Krátkým stiskem tlačítka se hodnota změní o 5 %, přitom bliká ukazatel vlhkosti vzduchu (14). Po nastavení se automaticky změní zobrazení vlhkosti vzduchu (14) a znovu se zobrazí aktuálně naměřená relativní vlhkost vzduchu. Přístroj reguluje vlhkost vzduchu odvlhčovaného prostoru a vypne se při dosažení nastavené vlhkosti vzduchu. Pokud vlhkost vzduchu v prostoru vzroste, přístroj se znovu zapne. Nastavená vlhkost vzduchu 30 % odpovídá trvalému provozu, kdy přístroj zpravidla odvlhčuje trvale. Při odvodu kondenzátu do nádoby na kondenzát (9) se přístroj vypne, když se naplní nádoba na kondenzát. Pak bliká dioda nádoby na kondenzát (6) a jednou zazní akustický signál. Vyprázdněte nádobu na kondenzát a znovu ji vložte na místo. Odvlhčování pokračuje. Při vyprazdňování nádoby na kondenzát nemusíte přístroj vypínat. Při použití nádoby na kondenzát s čerpadlem Secco 50 (příslušenství obj. č. 132129) se vyprazdňuje nádoba na kondenzát pomocí čerpadla.

Provozní nádoba **REMS Secco 50** může být nastavena v rozsahu 1–24 hodin. Přitom stisknete tlačítko spínací hodiny (26). Ukazatel teploty / provozní doby (24) bliká. Zatímco ukazatel bliká, tlačítky (15) nastavte požadovanou provozní dobu. Krátkým stiskem tlačítka se hodnota změní o 1 hodinu. Dioda spínací hodiny (27) svítí, když jsou spínací hodiny zapnuté. Po uplynutí nastavené provozní doby se **REMS Secco 50** vypne. Pokud nastavíte hodnotu „00“, spínací hodiny se deaktivují.

Při výpadku proudu zůstane díky paměťové funkci přístroje **REMS Secco 50** uložena nastavená hodnota vlhkosti vzduchu. Přístroj pak automaticky pokračuje s odvlhčováním s dříve nastavenou hodnotou. Z důvodu ochrany se kompresor spíná se zpožděním cca 3 minuty, ale ventilátor se spustí ihned.

OZNÁMENÍ

Při odvádění kondenzátu do externí nádoby musíte bezpodmínečně dbát na to, aby byla pravidelně vyprazdňována a hadice k odvádění kondenzátu (4) byla se spádem vedena dolů do nádoby. V případě přímého odvodu kondenzátu hadicí do odpadního vedení musí být hadice také vedena se sklonem směrem dolů. Nelámte hadice k odvádění kondenzátu. Pokud to není dodrženo, odtéká kondenzát do nádoby na kondenzát.

Na množství vytvořeného kondenzátu má vliv teplota a vlhkost vzduchu. Orientační hodnoty pro trvalý provoz:

30 °C (86 °F): relativní vlhkost 80 % = cca 50 litrů/den, relativní vlhkost 60 % = cca 24 litrů/den

20 °C (68 °F): relativní vlhkost 80 % = cca 24 litrů/den, relativní vlhkost 60 % = cca 14 litrů/den

15 °C (59 °F): relativní vlhkost 80 % = cca 16 litrů/den, relativní vlhkost 60 % = cca 10 litrů/den

10 °C (50 °F): relativní vlhkost 80 % = cca 10 litrů/den, relativní vlhkost 60 % = cca 7 litrů/den
(r. v. = relativní vlhkost vzduchu)

Po odvlhčování mohou z hadice na odvádění kondenzátu (4) vytékat zbytky vody.

- 3.2. Zapněte přístroj **REMS Secco 80** tlačítkem Zap/Vyp (13). Na displeji (2) se krátce zobrazí všechny symboly a poté aktuálně naměřená relativní vlhkost vzduchu (14). Přístroj je přednastaven na 60 % relativní vlhkosti vzduchu. Oběma tlačítky (15) nastavte požadovanou vlhkost vzduchu v rozsahu 30–90 %. Krátkým stiskem tlačítka se hodnota změní o 1 %, pro rychlou změnu hodnoty podržte tlačítko stisknuté. Po nastavení se automaticky změní zobrazení vlhkosti vzduchu (14) na displeji (2) a znovu se zobrazí aktuálně naměřená relativní vlhkost vzduchu. Přístroj reguluje vlhkost vzduchu odvlhčovaného prostoru a vypne se při dosažení nastavené vlhkosti vzduchu. Pokud vlhkost vzduchu v prostoru vzroste, přístroj se znovu zapne. Pokud chcete zvolit trvalý provoz, tlačítky (15) nastavte vlhkost vzduchu na < 30 %, až se na displeji vlhkosti vzduchu zobrazí „CO“ (14). Při trvalém provozu nepracuje regulace vlhkosti vzduchu, přístroj odvlhčuje trvale. Pokud je použita nádoba na kondenzát (9) (příslušenství, č. dílu 132100), přístroj vypne, když je nádoba plná. Pak se na displeji (2) zobrazí symbol „Nádoba na kondenzát“ (6) a „E4“ a v určitém intervalu opakovaně zazní akustický signál. Vyprázdněte nádobu na kondenzát a znovu ji vložte na místo (obr. 5). Odvlhčování pokračuje. Při vyprazdňování nádoby na kondenzát nemusíte přístroj vypínat. Při použití nádoby na kondenzát s čerpadlem Secco 80 (příslušenství obj. č. 132121) se vyprazdňuje nádoba na kondenzát pomocí čerpadla.

Při výpadku proudu zůstane díky paměťové funkci přístroje **REMS Secco 80** uložena nastavená hodnota vlhkosti vzduchu. Přístroj pak automaticky pokračuje s odvlhčováním/vysoušením s dříve nastavenou hodnotou. Z důvodu ochrany se kompresor spíná se zpožděním cca 3 minuty. Přitom bliká symbol kompresoru (16) na displeji (2). Ventilátor se spustí ihned.

OZNÁMENÍ

Při odvádění kondenzátu do externí nádoby musíte bezpodmínečně dbát na to, aby byla pravidelně vyprazdňována a hadice k odvádění kondenzátu (4) byla se spádem vedena dolů do nádoby. V případě přímého odvodu kondenzátu hadicí do odpadního vedení musí být hadice také vedena se sklonem směrem dolů. Kromě toho zkontrolujte, jestli je hadice k odvádění kondenzátu (4) zastrčená do otvoru nádoby na kondenzát (9). Nelámejte hadice k odvádění kondenzátu. Pokud nebude dodržen tento pokyn, přeteče kondenzát přes okraj záchytné jímký a pak na podlahu.

Na množství vytvořeného kondenzátu má vliv teplota a vlhkost vzduchu. Orientační hodnoty pro trvalý provoz:

30 °C (86 °F): relativní vlhkost 80 % = cca 80 litrů/den, relativní vlhkost 60 % = cca 40 litrů/den

20 °C (68 °F): relativní vlhkost 80 % = cca 40 litrů/den, relativní vlhkost 60 % = cca 22 litrů/den

15 °C (59 °F): relativní vlhkost 80 % = cca 28 litrů/den, relativní vlhkost 60 % = cca 16 litrů/den

10 °C (50 °F): relativní vlhkost 80 % = cca 16 litrů/den, relativní vlhkost 60 % = cca 11 litrů/den

(r. v. = relativní vlhkost vzduchu)

Po odvlhčování mohou z hadice na odvádění kondenzátu (4) vytékat zbytky vody.

5. Postup při poruchách

5.1. Porucha: Přístroj se nespustí.

Příčina:

- Vadné přípojovací vedení.
- Přístroj je vadný.
- Vlhkost vzduchu nastavená na přístroji je vyšší než vlhkost vzduchu v prostoru.
- **REMS Secco 50**: Nádoba na kondenzát (9) není úplně zasunutá.
- **REMS Secco 80**: Nádoba na kondenzát 11,5 l (9) (příslušenství, č. dílu 132100) je nesprávně zasunutá v přístroji **REMS Secco 80**.
- **REMS Secco 80**: Chybně nastavený spínač nádoby na kondenzát (5).

5.2. Porucha: Po dosažení vlhkosti vzduchu na přístroji se přístroj nezapne, příp. nevypne.

Příčina:

- Regulace zapne/vypne přístroj teprve tehdy, když vlhkost vzduchu překročí nastavenou vlhkost vzduchu nebo klesne pod ní o 3 % (**REMS Secco 80**).
- Je nastaven trvalý provoz.

4. Údržba

Bez ohledu na níže uvedenou údržbu se doporučuje předat elektrický přístroj minimálně jednou ročně autorizované smluvní dílně REMS k provedení inspekce a opakované zkoušky elektrických přístrojů. V Německu se musí taková opakovaná zkouška elektrických zařízení provádět podle DIN VDE 0701-0702 a podle předpisu pro prevenci úrazů DGUV předpis 3 „Elektrická zařízení a provozní prostředky“ je předepsána i pro mobilní provozní prostředky. Navíc je nezbytné respektovat a dodržovat příslušná, pro dané místo platná národní bezpečnostní opatření, pravidla a předpisy.

4.1. Údržba

VAROVÁNÍ

Před prováděním údržby vytáhněte vidlici ze zásuvky!

Přístroj pravidelně čistěte, zejména pokud ho delší dobu nebudete používat. Skladujte přístroj v nemrznoucím prostředí. Vyprázdněte nádobu na kondenzát (9), příp. nádobu na kondenzát s čerpadlem a vyčistěte.

Pravidelně čistěte vzduchový filtr (obr. 6 (28)) přístroje **REMS Secco 50**. Vyměňte vzduchový filtr ve směru šipky. Vyčistěte ho vhodným vysavačem nebo pod tekoucí vodou. Případně vyměňte vzduchový filtr. Před opětovnou montáží nechte vzduchový filtr vyschnout.

Pravidelně čistěte filtrační vložku přístroje **REMS Secco 80**. Vytáhněte klapku vzduchového filtru (obr. 3 (17)) upevněnou magnetem. Vytáhněte drátěné tyče, vyčistěte filtrační vložku a klapku vzduchového filtru (17) vhodným vysavačem nebo pod tekoucí vodou. Případně vyměňte filtrační vložku.

Plastové části (např. kryty) čistěte pouze čističem strojů REMS CleanM (obj. č. 140119) nebo jemným mýdlem a vlhkým hadrem. Nepoužívejte čisticí prostředky pro domácnost. Ty obsahují mnoho chemikálií, které by mohly plastové části poškodit. K čištění v žádném případě nepoužívejte benzin, terpentýnový olej, ředidla nebo podobné výrobky.

Dbajte na to, aby kapaliny nikdy nevnikly do přístroje, příp. na něj.

4.2. Prohlídky, opravy

VAROVÁNÍ

Před prováděním oprav vytáhněte vidlici ze zásuvky! Tyto práce mohou provádět pouze kvalifikovaní odborníci.

Není přípustné provádět plnění, kontroly a opravy chladicího agregátu s hořlavým chladivem R-290. Pro plnění, kontroly a opravy chladicích agregátů s hořlavým chladivem je zapotřebí speciálně zařízené pracoviště a speciálně vyškolený servisní personál. Dodržováním těchto bezpečnostních pravidel se snižuje nebezpečí věcných škod a poškození zdraví.

Náprava:

- Přípojovací vedení nechte vyměnit odborným personálem nebo autorizovanou smluvní servisní dílnou REMS (**REMS Secco 50**). Vyměňte přípojovací vedení. (**REMS Secco 80**).
- Nechte přístroj zkontrolovat/opravit autorizovanou smluvní servisní dílnou REMS.
- Odvlhčování není nutné nebo změňte nastavení vlhkosti vzduchu na přístroji, viz kapitolu 3. Provoz.
- Zasuňte nádobu na kondenzát až na doraz.
- Viz 2.4.2
- Viz 2.3.2 a 2.4.2

Náprava:

- Počkejte nebo změňte nastavení vlhkosti vzduchu na přístroji, viz kapitolu 3.
- Změňte druh provozu, viz kapitolu 3.

5.3. Porucha: Přístroj se vypne, ačkoliv ještě nebyla dosažena vlhkost vzduchu nastavená na přístroji.

Příčina:

- V případě nízké okolní teploty anebo trvalého provozu může dojít k zamrznutí agregátu. Na přístroji **REMS Secco 50** svítí dioda zamrznutí (obr. 6 (18)). Na přístroji **REMS Secco 80** se zobrazí symbol zamrznutí (18) na displeji (2).
- Vadné připojovací vedení.
- Přístroj je vadný.

Náprava:

- Na přístroji **REMS Secco 50** dále běží ventilátor, kompresor se vypne. Po rozpuštění námrazy se kompresor znovu zapne, dioda zamrznutí zhasne a odvlhčování/vysoušení pokračuje. Přístroj **REMS Secco 80** je vybaven automatickým systémem odmrazování horkým plynem. Tento systém je regulován přístrojem. Přístroj po odmrazení automaticky spustí odvlhčování/vysoušení, symbol zamrznutí (18) zhasne. Pokud se zamrznutí během krátké doby opakuje, vypněte přístroj **REMS Secco 80**. Počkejte, až led úplně roztaje. Poté pokračujte v odvlhčování/vysoušení.
- Připojovací vedení nechte vyměnit odborným personálem nebo autorizovanou smluvní servisní dílnou **REMS (REMS Secco 50)**. Vyměňte připojovací vedení (**REMS Secco 80**).
- Nechte přístroj zkontrolovat/opravit autorizovanou smluvní servisní dílnou **REMS**.

5.4. Porucha: Vysoušecí výkon se snížil.

Příčina:

- Vzduchový filtr (obr. 6 (28)), příp. filtrační vložka / klapka vzduchového filtru (obr. 3 (17)) jsou znečištěné.
- Díky použití přístroje se vlhkost vzduchu snížila, a tím se také snížila množství kondenzátu.

Náprava:

- Vycištěte/vyměňte díly, viz kapitolu 4.1. Údržba.
- Zkontrolujte, jestli můžete zastavit odvlhčování/vysoušení.

5.5. Porucha: U přístroje se **REMS Secco 80** se na displeji (2) zobrazí chybová hlášení E1, příp. E3.

Příčina:

- Vlhkost vzduchu v prostoru je mimo měřicí rozsah $\leq 30\%$, příp. $\geq 90\%$ přístroje **REMS Secco 80**.
- Čidlo k měření vlhkosti vzduchu je vadný.

Náprava:

- Nastavte přístroj na trvalý provoz, viz kapitolu 3. Provoz.
- Nechte přístroj zkontrolovat/opravit autorizovanou smluvní servisní dílnou **REMS**.

5.6. Porucha: U přístroje se **REMS Secco 80** se na displeji (2) zobrazí chybová hlášení E2, příp. E5.

Příčina:

- Snímač teploty kompresoru je vadný.

Náprava:

- Nechte přístroj zkontrolovat/opravit autorizovanou smluvní servisní dílnou **REMS**.

5.7. Porucha: U přístroje **REMS Secco 80** se na displeji (2) zobrazí chybové hlášení E4.

Příčina:

- Nádoba na kondenzát 11,5 l (9) (příslušenství, č. dílu 132100) je plná.
- Chybně nastavený spínač nádoby na kondenzát (5).

Náprava:

- Vyprázdněte nádobu na kondenzát 11,5 l.
- Viz 2.3. a 2.4.

5.8. Porucha: REMS Secco 50: LED nádoby na kondenzát (6) bliká.

Příčina:

- Nádoba na kondenzát (9) je plná.

Náprava:

- Vyprázdněte nádobu na kondenzát.

5.9. Porucha: REMS Secco 50: LED zamrznutí (18) bliká, příp. trvale svítí, ačkoliv nedošlo k zamrznutí kompresoru.

Příčina:

- Přístroj je vadný.

Náprava:

- Nechte přístroj zkontrolovat/opravit autorizovanou smluvní servisní dílnou **REMS**.

6. Likvidace

REMS Secco 50 a chladio R-410A, resp. R-290, **REMS Secco 80** a chladio R-407C, resp. R-290, nádoba na kondenzát s čerpadlem Secco 50, nádoba na kondenzát s čerpadlem Secco 80, počítač provozních hodin a odběru proudu včetně baterií, se po skončení životnosti nesmí vyhazovat do domovního odpadu. Musí být řádně zlikvidovány podle zákonných předpisů.

7. Záruka výrobce

Záruční doba činí 12 měsíců od předání nového výrobku prvnímu spotřebiteli. Datum předání je třeba prokázat zasláním originálních dokladů o koupi, jež musí obsahovat datum koupě a označení výrobku. Všechny funkční vady, které se vyskytnou během doby záruky a u nichž bude prokázáno, že vznikly výrobní chybou nebo vadou materiálu, budou bezplatně odstraněny. Odstraňování závady se záruční doba neprodlužuje ani neobnovuje. Chyby, způsobené přirozeným opotřebením, nepřiměřeným zacházením nebo špatným užitím, nerespektováním nebo porušením provozních předpisů, nevhodnými provozními prostředky, přetížením, použitím k jinému účelu, než pro jaký je výrobek určen, vlastními nebo cizími zásahy nebo z jiných důvodů, za něž **REMS** neručí, jsou ze záruky vyloučeny.

Záruční opravy smí být prováděny pouze k tomu autorizovanými smluvními servisními dílnami **REMS**. Reklamacie budou uznány jedině tehdy, pokud bude výrobek bez předchozích zásahů a v nerozebraném stavu předán autorizované smluvní servisní dílně **REMS**. Nahrazené výrobky a díly přechází do vlastnictví **REMS**.

Náklady pro dopravu do servisu a z něj nese uživatel.

Přehled autorizovaných smluvních servisních dílen **REMS** je možno zjistit na internetu na www.rems.de. Pro zde neuvedené země je třeba výrobek předat do SERVICE-CENTER, Neue Rommelshäuser Straße 4, 71332 Waiblingen, Deutschland. Zákonná práva uživatele vůči prodejci, obzvláště jeho právo na poskytnutí záruky při vadách jakož i nároky na základě úmyslného porušení povinností a právní nároky odpovědnosti za výrobek, nejsou touto zárukou omezeny.

Pro tuto záruku platí německé právo s vyloučením postupujících ustanovení německého Mezinárodního soukromého práva, jakož i s vyloučením Úmluvy OSN o smlouvách o mezinárodní koupi zboží (CISG). Poskytovatelem záruky této celosvětově platné záruky výrobce je **REMS GmbH & Co KG**, Stuttgarter Str. 83, 71332 Waiblingen, Německo.

8. Seznamy dílů

Seznamy dílů viz www.rems.de → Ke stažení → Soupisy náhradních dílů.

Preklad originálu návodu na obsluhu

Obr. 2–9

1 Odkladacia priehradka pre odnímateľné pripájacie vedenie	14 Zobrazenie vlhkosti vzduchu
2 Displej	15 Tlačidlo
3 Príklop nádoby na kondenzát	16 Symbol kompresora
4 Hadica na odvádzanie kondenzátu	17 Príklop filtra vzduchu
5 Merač spotrebovanej energie	18 LED/symbol námrazy
6 LED/symbol pre nádobu na kondenzát	19 Prevlečná matica
7 Počítadlo hodín prevádzky	20 Zátka
8 Merač spotrebovanej energie	21 Hrdlo
9 Nádobka na kondenzát	22 Tlačidlo pre rýchlosť ventilátora
10 Svetelná závera	23 LED – rýchlosť ventilátora
11 Hadica na odpadový vzduch (príslušenstvo)	24 Ukazovateľ teploty/spínacích hodín
12 Pripájacia príruha (príslušenstvo)	25 Tlačidlo pre jednotku teploty
13 Vypínač	26 Tlačidlo spínacích hodín
	27 LED spínacích hodín
	28 Filter vzduchu

Všeobecné bezpečnostné upozornenia pre elektrické náradie

⚠ VAROVANIE

Prečítajte si všetky bezpečnostné upozornenia, pokyny, pozrite si ilustrácie a technické údaje, ktorými je toto elektrické náradie vybavené. Zanedbanie dodržiavania nasledujúcich pokynov môže zapríčiniť zásah elektrickým prúdom, požiar a/alebo závažné zranenia.

Všetky bezpečnostné upozornenia a pokyny si odložte, aby boli dostupné aj v budúcnosti.

Pojem „elektrické náradie“ používaný v bezpečnostných upozorneniach sa vzťahuje na sieťové elektrické náradie (so sieťovým vedením) alebo na akumulátorové elektrické náradie (bez sieťového vedenia).

1) Bezpečnosť na pracovisku

- Svoju pracovnú oblasť udržiavajte čistú a dobre osvetlenú. Neporiadok alebo neosvetlené pracovné oblasti môžu viesť k úrazom či nehodám.
- S elektrickým náradím nepracujte v prostredí, kde hrozí nebezpečenstvo výbuchu, v ktorom sa nachádzajú horľavé kvapaliny, plyny alebo prach. Elektrické náradie vytvára iskry, ktoré môžu zapáliť prach alebo výpary.
- Počas používania elektrického náradia udržiavajte deti a iné osoby mimo jeho dosahu. Pri odpútaní pozornosti môžete stratiť kontrolu nad elektrickým náradím.

2) Elektrická bezpečnosť

- Pripájacia zástrčka elektrického náradia musí byť vhodná do zásuvky. Zástrčka sa nesmie žiadnym spôsobom pozmeňovať či upravovať. Nepoužívajte žiadne adaptérové zástrčky spolu s elektrickým náradím s ochranným uzemnením. Nepozmenené a neupravené zástrčky a vhodné zásuvky znižujú riziko zásahu elektrickým prúdom.
- Zabráňte kontaktu tela s uzemnenými povrchmi ako sú rúry, kúrenia, sporáky a chladničky. Keď je vaše telo uzemnené, hrozí zvýšené riziko zásahu elektrickým prúdom.
- Elektrické náradie udržiavajte mimo dažďa alebo vlhkosti. Vniknutie vody do elektrického náradia zvyšuje riziko zásahu elektrickým prúdom.
- Nepoužívajte pripájacie vedenie na iné účely ako je určené, na nosenie elektrického náradia, zavesenie alebo na vytiahnutie zástrčky zo zásuvky. Pripájacie vedenie udržiavajte mimo dosahu tepla, oleja, ostrých hrán alebo pohybujúcich sa častí. Poškodené alebo zamotané pripájacie vedenia zvyšujú riziko zásahu elektrickým prúdom.
- Ak pracujete s elektrickým náradím vonku, používajte iba predĺžovacie vedenia, ktoré sú vhodné aj na vonkajšiu oblasť. Použitie predĺžovacieho vedenia vhodného na vonkajšiu oblasť znižuje riziko zásahu elektrickým prúdom.
- Ak nemožno zabrániť prevádzke elektrického náradia vo vlhkom prostredí, používajte prúdový chránič. Použitím prúdového chrániča sa znižuje riziko zásahu elektrickým prúdom.

3) Bezpečnosť osôb

- Buďte pozorní, dávajte pozor na to, čo robíte a k práci s elektrickým náradím pristupujte uvážlivo. Nepoužívajte elektrické náradie vtedy, keď ste unavení alebo pod vplyvom drog, alkoholu alebo liekov. Moment nepozornosti pri používaní elektrického náradia môže viesť k závažným zraneniam.
- Noste osobnú ochrannú výbavu a vždy aj ochranné okuliare. Nosenie osobnej ochrannej výbavy, ako je maska proti prachu, nešmykľavá bezpečnostná obuv, ochranná prilba alebo prostriedky na ochranu sluchu, v závislosti od druhu a použitia elektrického náradia, znižuje riziko zranení.
- Zabráňte neúmyselnému uvedeniu do prevádzky. Uistite sa, že elektrické náradie je vypnuté, skôr než ho pripojíte k napájaniu elektrickým prúdom a/alebo pripojíte akumulátor, uchopíte ho alebo ho budete prenášať. Ak máte pri nosení elektrického náradia prst na spínači alebo ak pripojíte zapnuté elektrické náradie k napájaniu elektrickým prúdom, môže to viesť k vzniku nehôd alebo úrazov.

- Skôr než elektrické náradie zapnete, odstráňte nastavovacie nástroje alebo kľúče používané na skrútkovanie. Nástroj, náradie alebo kľúč, ktorý sa nachádza v otáčajúcej sa časti elektrického náradia, môže viesť k zraneniam.
- Vyhýbajte sa abnormálnemu držaniu tela. Zabezpečte si istý postoj a vždy udržiavajte rovnováhu. Tak môžete elektrické náradie lepšie kontrolovať v nečakaných situáciách.
- Noste vhodný odev. Nenoste široký odev alebo šperky. Vlasy a odev udržiavajte mimo pohyblivých častí. Voľný odev, šperky alebo dlhé vlasy môžu byť zachytené pohyblivými časťami.
- Ak je možné namontovať zariadenia na odsávanie a zachytávanie prachu, treba ich pripojiť a správne používať. Používanie odsávania prachu môže znížiť ohrozenie vyvolané prachom.
- Nezískajte falošný pocit bezpečnosti a nezanedbajte pravidlá bezpečnosti pre elektrické náradie, ani keď ste s elektrickým náradím oboznámení po viacnásobnom použití. Neopatrné počínanie môže v priebehu zlomkov sekundy viesť k závažným zraneniam.

4) Používanie a starostlivosť o elektrické náradie

- Elektrické náradie nepreťažujte. Na vami vykonávanú prácu používajte elektrické náradie, ktoré je na ňu určené. S vhodným elektrickým náradím budete pracovať lepšie a bezpečnejšie v udávanom výkonovom spektre.
 - Nepoužívajte elektrické náradie, ktorého spínač je poškodený. Elektrické náradie, ktoré sa už nedá zapnúť alebo vypnúť, je nebezpečné a musí sa opraviť.
 - Pred vykonávaním nastavení na prístroji alebo zariadení, výmenou častí vkladacieho nástroja alebo odložením elektrického náradia vyťahnite zástrčku zo zásuvky a/alebo odstráňte odoberateľný akumulátor. Toto bezpečnostné opatrenie zabraňuje neúmyselnému spusteniu elektrického náradia.
 - Nepoužívané elektrické náradie odložte mimo dosahu detí. Neumožnite, aby elektrické náradie používali osoby, ktoré s ním nie sú oboznámené alebo nečítali tieto pokyny. Elektrické náradie je nebezpečné, ak je používané neskúsenými osobami.
 - O elektrické náradie a vkladací nástroj sa svedomito starajte. Kontrolujte, či pohyblivé časti bezproblémovo fungujú a nezasekávajú sa, či nie sú časti zlomené alebo poškodené tak, že je ovplyvnená funkcia elektrického náradia. Poškodené časti nechajte pred použitím elektrického náradia opraviť. Mnohé nehody majú svoju príčinu v nesprávne udržiavanom elektrickom náradí.
 - Rezacie nástroje udržiavajte ostré a čisté. Starostlivo udržiavané rezacie nástroje s ostrými ostriami alebo reznými hranami sa menej zasekávajú a ľahšie sa vedú.
 - Elektrické náradie, vkladací nástroj, vkladacie nástroje atď. používajte podľa týchto pokynov. Vezmite pritom do úvahy aj pracovné podmienky a vykonávanú činnosť. Používanie elektrického náradia na iné ako predpokladané spôsoby použitia môže viesť k vzniku nebezpečných situácií.
 - Rukoväti, držadlá a úchopové plochy udržiavajte suché, čisté a bez prítomnosti oleja a tuku. Kľzké rukoväti, držadlá a úchopové plochy neumožňujú bezpečnú obsluhu a kontrolu elektrického náradia v nepredvídateľných situáciách.
- 5) Servis
- Elektrické náradie nechajte opravovať iba kvalifikovaným odborným personálom a len s použitím originálnych náhradných dielov. Zabezpečí sa tak, že zostane zachovaná bezpečnosť elektrického náradia.

Bezpečnostné upozornenia pre elektrické zariadenia na odstraňovanie vlhkosti vzduchu/vysušovanie stavieb

⚠ VAROVANIE













Prečítajte si všetky bezpečnostné upozornenia, pokyny, pozrite si ilustrácie a technické údaje, ktorými je toto elektrické náradie vybavené. Zanedbanie dodržiavania nasledujúcich pokynov môže zapríčiniť zásah elektrickým prúdom, požiar a/alebo závažné zranenia.

Všetky bezpečnostné upozornenia a pokyny si odložte, aby boli dostupné aj v budúcnosti.

- Pri tepelnom rozklade chladiva (napríklad pri požari) vznikajú veľmi jedovaté a žieravé výpary! Hrozí riziko otravy.
- Nikdy neotvárajte okruh s chladivom.
- REMS Secco 50 s chladivom R-410A, REMS Secco 80 s chladivom R-407C v uzatvorenom okruhu. Ak pri poškodení zariadenia (napríklad prelomení hadice pre chladivo) dôjde k úniku chladiva, je potrebné dbať na toto:
 - po vdýchnutí: Vyveďte postihnutú osobu na čerstvý vzduch, nechajte ju odpočinúť. Pri zastavení dýchania poskytnite umelé dýchanie. Privolajte lekára.
 - po kontakte s pokožkou: Dotknuté miesta na tele rozmrazte alebo omyte veľkým množstvom teplej vody.
 - po kontakte s očami: Ihneď a dôkladne vyplachujte minimálne po dobu 10 minút veľkým množstvom čistej vody. Vyhladajte lekára.
 - po prehltnutí: Nevyvolávajte zvracanie. Vypláchnite ústa vodou, vypite pohár vody. Vyhladajte lekára.
- Upozornenie pre lekára: Nepodávajte žiadne lieky z efedrínovej/adrenalinovej skupiny.
- REMS Secco 50 a REMS Secco 80 s chladivom R-290 v uzatvorenom okruhu. Ak pri poškodení zariadenia (napríklad prelomení hadice pre chladivo) dôjde k úniku chladiva, je potrebné dbať na toto:
 - po vdýchnutí: Vyveďte postihnutú osobu na čerstvý vzduch a nechajte ju pokojne odpočívať. Pri zastavení dýchania poskytnite umelé dýchanie. Privolajte lekára.

- po kontakte s pokožkou: Zasiahnuté miesta na tele oplachujte minimálne 15 minút vlažnou vodou. Neodstraňujte prmrznutý odev. Privolajte lekára.
- po kontakte s očami: Ihneď vyplachujte oko výdatným množstvom vody, pričom chráňte oko, ktoré nie je poranené. Podľa možnosti odstráňte dostupné kontaktné šošovky. Ihneď privolajte lekára.
- Upozornenia pre lekára/možné príznaky: Dychová nedostatočnosť, stav omámenia, ošetrte podľa príznakov, monitorujte krvný obeh.
- Zariadenie s chladivom R-290 prevádzkujte/skladujte len v dostatočne vetraných priestoroch s prípustnou minimálnou veľkosťou, 9 m² pre REMS Secco 50 a 14 m² pre REMS Secco 80, a bez trvalých zdrojov zapálenia (napríklad otvorené plamene, zapnuté plynové zariadenie alebo elektrické vyhrievacie zariadenie). V prípade úniku chladiva sa môže chladivo zhromažďovať a vytvoriť zápalnú zmes plynov.
- Pamätajte na to, že chladivo R-290 nemá žiadny zápach. Udržiavajte mimo dosahu otvoreného ohňa a zdrojov zapálenia. Pri úniku chladiva je možná tvorba výbušnej zmesi plynov. Hrozí nebezpečenstvo požiaru a výbuchu.
- Nepoužívajte žiadne také predmety, ako sú napr. zdroje tepla na urýchlenie procesu odstránenia námrazy. Zariadenie sa tým môže poškodiť a už nebude riadne fungovať.
- Napĺňanie, ako ani inšpekčné a opravárenské práce na chladiacom agregáte s horľavým chladivom R-290 nie sú prípustné. Na napĺňanie a vykonávanie inšpekčných a opravárenských prác na chladiacich agregátoch s horľavým chladivom je potrebné špeciálne zariadené pracovné prostredie a špeciálne vzdelanie pre servisný personál. Dodržanie týchto bezpečnostných pravidiel redukuje vecné škody a poškodenia osôb.
- Zariadenie skladujte tak, aby sa nepoškodilo. Tak zostane zachovaná funkčná bezpečnosť zariadenia a zredukuje sa riziko vzniku vecných škôd a poškodení osôb.
- Rešpektujte bezpečnostné upozornenia pre chladiace zariadenia. Hrozí riziko poranenia.
- Zariadenie, ako aj chladivo likvidujte riadnym spôsobom. Dodržiavajte národné predpisy.
- Pamätajte na to, aby sa chladivo nikdy nedostalo do kanalizácie, podzemných priestorov alebo pivníc, pracovných jám. Výpary z chladiva môžu vytvárať dusivú atmosféru.
- Do zariadenia nezasúvajte žiadne predmety. Hrozí riziko poranenia, ako aj riziko zásahu elektrickým prúdom.
- Na zariadenie nestavajte žiadne predmety. V dôsledku vibrovania zariadenia môžu predmety spadnúť dole. Predmety sa môžu poškodiť. Hrozí riziko poranenia.
- Pri postavení zariadenia dbajte na dostatočný prívod vzduchu, prípustnú minimálnu veľkosť priestoru 9 m² pre zariadenie REMS Secco 50 a 14 m² pre REMS Secco 80 a na minimálnu vzdialenosť cca 200 mm od steny. Nikdy nezakrývajte vetracie štrbiny zariadenia. Môže to viesť k zníženiu výkonu. Zariadenie sa môže prehriať. Hrozí nebezpečenstvo požiaru.
- Nepoužívajte zariadenie vo vzduchotesne uzatvorených priestoroch. Zariadenie sa môže prehriať. Hrozí nebezpečenstvo požiaru.
- V blízkosti zariadenia nepoužívajte žiadne ľahko zápalné látky, napríklad plyny, oleje, ako ani sprejové dózy s hnacím plynom – ako sú napríklad látky používané pri rezaní závitov, farby a podobne. Zariadenie sa môže poškodiť. Hrozí nebezpečenstvo požiaru.
- Zariadenie nikdy nestavajte do zatopených miestností. Prípájacie vedenie a predlžovacie vedenia nikdy nepokladajte na vlhký alebo mokrý podklad. Hrozí nebezpečenstvo zásahu elektrickým prúdom.
- Zariadenie vždy postavte riadnym spôsobom, kolmo na kolieska – a to aj pri skladovaní a preprave. Zariadenie by sa mohlo poškodiť.
- Nepoužívajte zachytený kondenzát (vodu) na pitie a na prípravu potravín. Hrozí riziko ohrozenia vášho zdravia.
- Nepoužívajte zariadenie vtedy, keď je poškodené. Hrozí riziko úrazu alebo nehody.
- Pravidelne kontrolujte riadne odvádzanie kondenzátu. Pri dlhších prestávkach v práci zariadenie vypnite, vyťahnite sieťovú zástrčku a odstráňte všetky hadice. Ak sú elektrické zariadenia ponechané bez dozoru, môžu byť zdrojom nebezpečenstva, ktoré vedie k vzniku vecných škôd a/alebo k poškodeniu osôb.
- Deti a osoby, ktoré na základe svojich fyzických, zmyslových alebo duševných schopností alebo kvôli nedostatku skúseností či neznalosti nie sú spôsobilé obsluhovať elektrické zariadenie bezpečne, nesmú toto elektrické zariadenie používať bez dozoru alebo pokynov zo strany zodpovednej osoby. V opačnom prípade hrozí nebezpečenstvo chybnej obsluhy a vzniku poranení.
- Elektrické zariadenie prenechávajte iba poučeným osobám. Mladistvé osoby smú elektrické zariadenie prevádzkovať iba vtedy, keď sú staršie ako 16 rokov, ak je to potrebné na dosiahnutie cieľov pri ich vzdelávaní a ak sú pod dozorom odborníka.
- Pravidelne kontrolujte výskyt poškodení pripájacieho vedenia elektrického zariadenia a predlžovacích vedení. V prípade poškodenia ho nechajte vymeniť kvalifikovaným odborným personálom alebo autorizovaným zmluvným strediskom pre služby zákazníkom spoločnosti REMS.
- Používajte len schválené a zodpovedajúco označené predlžovacie vedenia s dostatočným prierezom vedenia. Používajte predlžovacie vedenia do dĺžky 10 m s prierezom vedenia 1,5 mm², od 10 – 30 m s prierezom vedenia 2,5 mm².

Vysvetlenie symbolov

-  **VAROVANIE** Nebezpečenstvo so stredným stupňom rizika, ktoré môže pri nerešpektovaní mať za následok smrť alebo ťažké zranenia (nevrátne).
-  **UPOZORNENIE** Nebezpečenstvo s nízkym stupňom rizika, ktoré by pri nerešpektovaní mohlo mať za následok ľahké zranenia (vrátne).
-  **OZNÁMENIE** Vecné škody, žiadne bezpečnostné upozornenie! Žiadne nebezpečenstvo zranenia.
-  Výstraha pred látkami s nebezpečenstvom požiaru
-  Dodržiavajte príručku pre obsluhu
-  Návod na používanie; Návod na obsluhu
-  Servisný indikátor; Vyhľadať v príručke pre obsluhu
-  Použite ochranu rúk
-  Elektrické náradie zodpovedá triede ochrany I
-  Ekologická likvidácia
-  CE označenie zhody
-  Nie je vhodný pre použitie v exteriéri

1. Technické údaje

Používanie v súlade s určením

 **VAROVANIE**

Elektrické zariadenia na odstraňovanie vlhkosti vzduchu/vysušovanie stavieb **REMS Secco 50, REMS Secco 80** sú určené na vysušovanie a odstraňovanie vlhkosti z priestorov, napríklad po poškodeniach vodou z vodovodu, po zaplaveniach, na odstraňovanie vlhkosti zo zatuchnutých pivničných priestorov a podobne a na urýchlenu vysušovanie napríklad betónu, muriva, omietky, poteru. Počítač prevádzkových hodín a odberu prúdu je určený k záznamu prevádzkových hodín a spotrebovaného prúdu pri sušení a odvlhčovaní prístrojom **REMS Secco 50**. Je určené na podnikateľské účely pri výkone remesla a v priemyselnej oblasti. Všetky ostatné spôsoby použitia nie sú v súlade s určením a preto nie sú prípustné.

1.1. Rozsah dodávky

REMS Secco 50, 7,7 l nádoba na kondenzát, hadica na odvádzanie kondenzátu, návod na používanie.
REMS Secco 80, návod na používanie.

1.2. Čísla výrobkov

REMS Secco 50 súprava	132011
REMS Secco 80 súprava	132010
11,5 l nádoba na kondenzát Secco 80	132100
Pripájacia príruha Secco 80	132101
Hadica na odpadový vzduch Ø 200 mm, 10 m dlhá, Secco 80	132102
Súprava pre odpadový vzduch Secco 80 (pripájacia príruha, hadica na odpadový vzduch Ø 200 mm)	132104
Nádoba na kondenzát s čerpadlom Secco 50	132129
Nádoba na kondenzát s čerpadlom Secco 80	132121
Počítadlo hodín prevádzky a merač spotrebovanej energie	132132
REMS Detect W, dielektrický merač vlhkosti	132115
REMS CleanM, Čistič strojov	140119

1.3. Pracovný rozsah

	Secco 50	Secco 80
Výkon pri odstraňovaní vlhkosti	≤ 50 l/24 h	≤ 80 l/24 h
Množstvo vzduchu	≥ 233 m ³ /h	≤ 850 m ³ /h
Rozsah nastavenia relatívnej vlhkosti vzduchu	30–90 %	30–90 %
Kompresor	Kompresor s rotačným piestom	Kompresor s rotačným piestom
Teplota okolitého prostredia	+5 °C až +32 °C (41 °F až 89 °F)	+5 °C až +32 °C (41 °F až 89 °F)
Teplota skladovania	+5 °C až +45 °C (41 °F až 113 °F)	+5 °C až +45 °C (41 °F až 113 °F)

1.4. Elektrické údaje

Venujte pozornosť výkonovému štítku!

Zariadenie na odstraňovanie vlhkosti vzduchu/vysušovanie stavieb s chladivom R-410A/R-407C

220–240 V~; 50 Hz	220–240 V~; 50 Hz
900 W; 4,1 A	1 200 W; 5,3 A
Trieda ochrany I	Trieda ochrany I

	Secco 50	Secco 80
Zariadenie na odstraňovanie vlhkosti vzduchu/vysušovanie stavieb s chladivom R-290	220–240 V~; 50 Hz 760 W; 3,5 A Trieda ochrany I	220–240 V~; 50 Hz 680 W; 3,0 A Trieda ochrany I
Nádoba na kondenzát s čerpadlom	100–240 V~; 50–60 Hz 12 V ==	100–240 V~; 50–60 Hz 12 V ==
Počítač prevádzkových hodín a odberu prúdu	230 V~; 50 Hz ≤ 3680 W Trieda ochrany I Stupeň krytia IP20 4,5 V ==	

1.5. Údaje o chladive

Venujte pozornosť výkonovému štítku!

Chladivo	R-410A	R-407C
GWP	2088	1774
CO ₂ zodpov.	0,6682 t	1,455 t
Množstvo náplne	0,320 kg	0,820 kg
Prevádzkový tlak na strane nízkeho tlaku	≤ 18 bar	≤ 10 bar
Prevádzkový tlak na strane vysokého tlaku	≤ 36 bar	≤ 25 bar
Chladivo	R-290	R-290
GWP	3	3
CO ₂ zodpov.	0,0006 t	0,0009 t
Množstvo náplne	0,182 kg	0,300 kg
Prevádzkový tlak na strane nízkeho tlaku	≤ 12 bar	≤ 10 bar
Prevádzkový tlak na strane vysokého tlaku	≤ 24 bar	≤ 22 bar

1.6. Rozmery D × Š × V

385 × 320 × 595 mm (15,2" × 12,6" × 23,4")	540 × 530 × 1 040 mm (21,3" × 20,9" × 40,9")
---	---

1.7. Hmotnosť

21 kg (46 lbs)	51 kg (112 lbs)
----------------	-----------------

1.8. Informácia o hluku

Hodnota emisií vzťahujúca sa na pracovisko

L _{PA} = 57 dB (A)	L _{PA} = 63 dB (A)
K = 3 dB (A)	K = 3 dB (A)

2. Uvedenie do prevádzky

⚠ UPOZORNENIE

Dbajte na národné predpisy pre ručnú manipuláciu s nákladmi a bremenami a dodržiavajte ich.

📄 OZNÁMENIE

REMS Secco 50, REMS Secco 80 prepravujte/skladujte len v stojatej pozícii. Neukladajte ho na bok! Po preprave nechajte **REMS Secco 50, REMS Secco 80**, pred uvedením do prevádzky, stáť minimálne 1 hodinu.

REMS Secco 50 s chladivom R-290 prevádzkujte/skladujte len v dostatočne vetraných priestoroch s minimálnou veľkosťou 9 m².

REMS Secco 80 s chladivom R-290 prevádzkujte/skladujte len v dostatočne vetraných priestoroch s minimálnou veľkosťou 14 m².

2.1. Elektrické pripojenie

⚠ VAROVANIE

Dodržiť sieťové napätie! Pred pripojením prístroja popr. nádoby na kondenzát s čerpadlom popr. počítateľa prevádzkových hodín a odberu prúdu sa presvedčte, či napätie, uvádzané na výkonovom štítku, zodpovedá napätiu siete. Zariadenia s triedou ochrany I pripájajte len na zásuvku/predlžovacie vedenie s funkčným ochranným kontaktom. Na stavbách, vo vlhkom prostredí, vo vnútorných a vonkajších priestoroch alebo pri porovnateľných spôsoboch umiestnenia, pri trvalom pripojení na pevne položené vedenie, prevádzkujte zariadenie alebo nádobu na kondenzát s čerpadlom s pripojením na sieť len cez prúdový chránič (spínač FI), ktorý preruší prívod elektrickej energie, hneď ako prekročí hodnota zvodového prúdu k zemi 30 mA na dobu 200 ms.

2.2. Montáž rukoväti na ráme z oceľových rúr zariadenia REMS Secco 80

Pozrite si obr. 1

2.3. Postavenie/nainštalovanie zariadenia s odvádzaním kondenzátu do externej nádoby alebo do odtokového vedenia

2.3.1. **REMS Secco 50** postavte do stredu priestoru s minimálnou veľkosťou 9 m², z ktorého sa bude odstraňovať vlhkosť, na rovný podklad. Minimálna vzdialenosť od steny musí byť 200 mm. Uzatvorte vonkajšie dvere a okná. Odskrutkujte prevlečnú maticu (obr. 6 (19)). Odoberte zátku (20). Zastrčte hadicu odvodu kondenzátu (4) do diery prevlečnej matice, až prírubu hadice narazí. Naskrutkujte prevlečnú maticu a dotiahnite. Hadicu na odvádzanie kondenzátu (4) vedte do vhodnej nádoby alebo predĺžte hadicu, ktorá vedie priamo do odtokového vedenia. Počítač prevádzkových hodín (obr. 9 (7)) a počítateľ odberu prúdu (obr. 9 (8)) (príslušenstvo obj.č. 132132).

2.3.2. **REMS Secco 80** postavte do stredu priestoru s minimálnou veľkosťou 14 m², z ktorého sa bude odstraňovať vlhkosť, na rovný podklad. Minimálna vzdialenosť od steny musí byť 200 mm. Uzatvorte vonkajšie dvere a okná. Vyberte odnímateľné pripájacie vedenie z odkladacej priehradky (1) a pripojte ho. Krátko sa rozsvieti podsvietenie displeja (2). Zatlačte na hornej strane na príklop nádoby na kondenzát (3), aby sa otvoril. Zasuňte hadicu na odvádzanie kondenzátu (4) cez otvor v kryte zvnútra smerom von. Hadicu na odvádzanie kondenzátu (4) vedte do vhodnej nádoby alebo predĺžte hadicu, ktorá vedie priamo do odtokového vedenia. Nastavte prepínač pre nádobu na kondenzát (5) do smeru symbolu „prečiarknutej nádoby“. Uzatvorte príklop nádoby na kondenzát (3).

REMS Secco 80 je vybavené počítadlom hodín prevádzky (7) a od dátumu výroby 2020 (výkonový štítko) meračom spotrebovanej energie (8), ktorý je v súlade s MID.

2.4. Postavenie/nainštalovanie zariadenia s odvádzaním kondenzátu do nádoby na kondenzát (9) alebo do nádoby na kondenzát s čerpadlom (obr. 7, 8)

2.4.1. **REMS Secco 50** postavte do stredu priestoru s minimálnou veľkosťou 9 m², z ktorého sa bude odstraňovať vlhkosť, na rovný podklad. Minimálna vzdialenosť od steny musí byť 200 mm. Uzatvorte vonkajšie dvere a okná. Skontrolujte, či je namontovaná prevlečná matica (obr. 6 (19)) a zátku (20). V prípade potreby vykonajte montáž. Pri použití nádoby na kondenzát s čerpadlom Secco 50 (príslušenstvo, číslo výrobku 132129) upevnite hadicu na odvádzanie kondenzátu na hrdlo (obr. 7 (21)) čerpadla. Odoberte nádobu na kondenzát (9). Zasuňte nádobu na kondenzát s čerpadlom Secco 50. Čerpadlo kondenzátu nenechajte bežať nasucho.

Počítač prevádzkových hodín (obr. 9 (7)) a počítateľ odberu prúdu (obr. 9 (8)) (príslušenstvo obj.č. 132132).

2.4.2. **REMS Secco 80** postavte do stredu priestoru s minimálnou veľkosťou 14 m², z ktorého sa bude odstraňovať vlhkosť, na rovný podklad. Minimálna vzdialenosť od steny musí byť 200 mm. Uzatvorte dvere a okná smerom von. Vyberte odnímateľné pripájacie vedenie z odkladacej priehradky (1) a pripojte ho. Krátko sa rozsvieti podsvietenie displeja (2). Zatlačte na hornej strane na príklop nádoby na kondenzát (3), aby sa otvoril. Pri použití nádoby na kondenzát s čerpadlom Secco 80 (príslušenstvo, číslo výrobku 132121) zasuňte hadicu na odvádzanie kondenzátu cez otvor krytu zvonku smerom dovnútra a upevnite ju na hrdlo (obr. 8 (21)) nádoby na kondenzát. Nádobu na kondenzát (9) (príslušenstvo, číslo výrobku 132100) alebo nádobu na kondenzát s čerpadlom Secco 80 (príslušenstvo, číslo výrobku 132121) postavte do priehradky (obr. 5) tak, aby sa vyčnievajúca časť plaváka nachádzala vnútri strmeňa svetelnej závovy (10). Hadicu na odvádzanie kondenzátu (4) zasuňte do otvoru 11,5 l nádoby na kondenzát. Nastavte prepínač pre nádobu na kondenzát (5) do smeru symbolu „neprečiarknutej nádoby“. Uzatvorte príklop nádoby na kondenzát (3). Pri použití nádoby na kondenzát s čerpadlom Secco 80 nastavte príklop nádoby na kondenzát (3) na magnety, aby sa dalo vyviešť pripájacie vedenie čerpadla. Čerpadlo kondenzátu nenechajte bežať nasucho.

REMS Secco 80 je vybavené počítadlom hodín prevádzky (7) a od dátumu výroby 2020 (výkonový štítko) meračom spotrebovanej energie (8), ktorý je v súlade s MID.

2.5. Použitie súpravy pre odpadový vzduch Secco 80 (príslušenstvo, číslo výrobku 132104)

Odpadový vzduch sa dá pomocou hadice na odpadový vzduch (11) použiť na rozptyľovanie odpadového vzduchu v priestore, na odstraňovanie vlhkosti z dutých priestorov, napríklad pri medzistropoch alebo zavesených stropoch a na ofukovanie mokrych plôch. Upevnite pripájaciu prírubu (12) pomocou 4 dodaných skrutiek na zariadení **REMS Secco 80** (obr. 2). Nasuňte hadicu na odpadový vzduch (11) na prstenec pripájacej príruby a upevnite upínacím pásom. Na zavesenie/upevnenie hadice na odpadový vzduch sú pripravené upevňovacie očka.

3. Prevádzka

Odstraňovanie vlhkosti vzduchu/vysušovanie stavby môže trvať niekoľko týždňov, kým nebude vlhkosť odobratá napríklad aj z betónu, muriva, omietky, poteru. Teplota v priestore môže pritom nepatrne vzrásť. Na dodatočné monitorovanie vlhkosti vzduchu použite hygrometer.

3.1. **REMS Secco 50** zapnite vypínačom (obr. 6 (13)). Spustí sa ventilátor. Tlačidlom pre rýchlosť ventilátora (22) možno vybrať spomedzi dvoch stupňov rýchlosti. Vybraná rýchlosť ventilátora je signalizovaná pomocou LED (23). Ukazovateľ teploty/spínacích hodín (24) ukazuje aktuálne nameranú teplotu. Tlačidlom pre

jednotku teploty (25) možno vybrať jednotku teploty s názvom „stupeň Celzia“ alebo „stupeň Fahrenheita“. Zobrazenie vlhkosti vzduchu (14) ukazuje aktuálne nameranú relatívnu vlhkosť vzduchu. Zariadenie je prednastavené na 60 % relatívnu vlhkosť vzduchu. Dvomi tlačidlami (15) nastavíte želanú vlhkosť vzduchu v rozmedzí 30 – 90 %. Krátkym stlačením tlačidiel sa hodnota zmení o 5 %, pričom blíkajú zobrazenie vlhkosti vzduchu (14). Po nastavení sa zobrazenie vlhkosti vzduchu (14) zmení automaticky a opäť bude zobrazená aktuálne nameraná relatívna vlhkosť vzduchu. Zariadenie reguluje vlhkosť vzduchu v priestore, ktorý je potrebné zbaviť vlhkosti a pri dosiahnutí nastavenej vlhkosti vzduchu sa vypne. Ak vlhkosť vzduchu v priestore vzrastie, zariadenie sa opäť zapne. Nastavená vlhkosť vzduchu 30 % zodpovedá trvalej prevádzke, zariadenie spravidla odstraňuje vlhkosť nepretržite. Pri odvádzaní kondenzátu do nádoby na kondenzát (9) sa zariadenie vypne, keď je nádoba na kondenzát plná. Potom blíkajú LED pre nádobu na kondenzát (6) a jednorazovo zaznie akustický signál. Nádobu na kondenzát vyprázdňte a opäť založte dovnútra. Odstraňovanie vlhkosti bude pokračovať. Kvôli vyprázdneniu nádoby na kondenzát sa zariadenie nemusí vypnúť. Pri použití nádoby na kondenzát s čerpadlom Secco 50 (príslušenstvo, číslo výrobku 132129) sa nádoba na kondenzát vyprázdňuje pomocou čerpadla.

REMS Secco 50 sa dá nastaviť na dobu prevádzky v rozsahu 1 – 24 hodín. Na vykonanie tohto úkonu stlačte tlačidlo spínacích hodín (26). Zobrazenie teploty/doby prevádzky (24) blíkajú. Počas blíkajúceho zobrazenia nastavte tlačidlami (15) želanú dobu prevádzky. Krátkym stlačením tlačidiel sa hodnota zmení o 1 hodinu. LED spínacích hodín (27) svietí vtedy, keď sú spínacie hodiny zapnuté. Po uplynutí nastavenej doby prevádzky sa zariadenie **REMS Secco 50** vypne. Pri nastavení „00“ sú spínacie hodiny deaktivované.

Pri výpadku dodávky elektrického prúdu zostane vďaka pamäťovej funkcii zariadenia **REMS Secco 50** zachovaná nastavená hodnota vlhkosti vzduchu. Zariadenie potom automaticky pokračuje v odstraňovaní vlhkosti s hodnotou nastavenou predtým. Kvôli ochrane kompresora sa kompresor spína s oneskorením o cca 3 minúty, ventilátor sa však spustí okamžite.

OZNÁMENIE

Pri odvádzaní kondenzátu do externej nádoby sa musí bezpodmienečne dbať na to, aby bola nádoba pravidelne vyprázdňovaná a aby bola hadica na odvádzanie kondenzátu (4) vedená do nádoby so spádom smerom nadol. Pri priamom odvádzaní kondenzátu pomocou hadice do odtokového vedenia sa musí hadica taktiež viesť so spádom smerom nadol. Hadice na odvádzanie kondenzátu neprelamujte. Ak to nebude dodržané, bude kondenzát tiecť do nádoby na kondenzát.

Množstvo vytváraného kondenzátu je ovplyvňované teplotou a vlhkosťou vzduchu v priestore. Smerné hodnoty pri trvalej prevádzke:

30 °C (86 °F): 80 % rel. vlh. = cca 50 litrov/deň, 60 % rel. vlh. = cca 24 litrov/deň
20 °C (68 °F): 80 % rel. vlh. = cca 24 litrov/deň, 60 % rel. vlh. = cca 14 litrov/deň
15 °C (59 °F): 80 % rel. vlh. = cca 16 litrov/deň, 60 % rel. vlh. = cca 10 litrov/deň
10 °C (50 °F): 80 % rel. vlh. = cca 10 litrov/deň, 60 % rel. vlh. = cca 7 litrov/deň
(rel. vlh. = relatívna vlhkosť vzduchu)

Po odstraňovaní vlhkosti môžu z hadice na odvádzanie kondenzátu (4) vytekať zvyšky vody.

- 3.2. Zariadenie **REMS Secco 80** zapnite pomocou vypínača (13). Na displeji (2) sa na krátky čas zobrazia všetky symboly, následne aktuálne nameraná, relatívna vlhkosť vzduchu (14). Zariadenie je prednastavené na 60 % relatívnu vlhkosť vzduchu. Dvomi tlačidlami (15) nastavíte želanú vlhkosť vzduchu v rozmedzí 30 – 90 %. Krátkym stlačením tlačidiel sa hodnota zmení o 1 %, na rýchle prestavenie podržte tlačidlá stlačené dlhšie. Po nastavení sa zmení zobrazenie vlhkosti vzduchu (14) na displeji (2) automaticky a opäť sa zobrazí aktuálne nameraná relatívna vlhkosť vzduchu. Zariadenie reguluje vlhkosť vzduchu v priestore, ktorý je potrebné zbaviť vlhkosti a pri dosiahnutí nastavenej vlhkosti vzduchu sa vypne. Ak vlhkosť vzduchu v priestore vzrastie, zariadenie sa opäť zapne. Na trvalú prevádzku nastavte vlhkosť vzduchu na hodnotu < 30 % pomocou tlačidiel (15), až kým sa v zobrazení vlhkosti vzduchu (14) nezobrazí nápis „CO“. Pri trvalom prevádzkovaní nie je potrebné regulovanie vlhkosti vzduchu, zariadenie odstraňuje vlhkosť nepretržite. Pri použití nádoby na kondenzát (9) (príslušenstvo, číslo výrobku 132100) sa zariadenie vypne vtedy, keď je nádoba na kondenzát plná. Potom sa na displeji (2) zobrazí symbol pre „nádobu na kondenzát“ (6) a nápis „E4“ a v opakovaných intervaloch znie akustický signál. Nádobu na kondenzát vyprázdňte a opäť založte dovnútra (obr. 5). Odstraňovanie vlhkosti bude pokračovať. Kvôli vyprázdneniu nádoby na kondenzát sa zariadenie nemusí vypnúť. Pri použití nádoby na kondenzát s čerpadlom Secco 80 (príslušenstvo, číslo výrobku 132121) sa nádoba na kondenzát vyprázdňuje pomocou čerpadla.

Pri výpadku dodávky elektrického prúdu zostane vďaka pamäťovej funkcii zariadenia **REMS Secco 80** zachovaná nastavená hodnota vlhkosti vzduchu. Zariadenie potom bude automaticky pokračovať v odstraňovaní vlhkosti/vysušovaní s hodnotou nastavenou predtým. Kvôli ochrane kompresora sa kompresor zapína s cca 3 minútovým oneskorením. Prítom blíkajú symbol kompresora (16) na displeji (2), ventilátor sa však spustí okamžite.

OZNÁMENIE

Pri odvádzaní kondenzátu do externej nádoby sa musí bezpodmienečne dbať na to, aby bola nádoba pravidelne vyprázdňovaná a aby bola hadica na odvádzanie kondenzátu (4) vedená do nádoby so spádom smerom nadol. Pri priamom odvádzaní kondenzátu pomocou hadice do odtokového vedenia sa musí hadica vždy viesť so spádom smerom nadol. Okrem toho skontrolujte, či je hadica na odvádzanie kondenzátu (4) zasunutá v otvore nádoby na kondenzát (9). Hadice slúžiace na odvádzanie kondenzátu neprelamujte. Ak nebudú tieto pokyny dodržané, pretečie kondenzát cez okraj zachytávacej misky v zariadení a tým sa dostane na podlahu.

Množstvo vytváraného kondenzátu je ovplyvňované teplotou a vlhkosťou vzduchu v priestore. Smerné hodnoty pri trvalej prevádzke:

30 °C (86 °F): 80 % rel. vlh. = cca 80 litrov/deň, 60 % rel. vlh. = cca 40 litrov/deň
20 °C (68 °F): 80 % rel. vlh. = cca 40 litrov/deň, 60 % rel. vlh. = cca 22 litrov/deň
15 °C (59 °F): 80 % rel. vlh. = cca 28 litrov/deň, 60 % rel. vlh. = cca 16 litrov/deň
10 °C (50 °F): 80 % rel. vlh. = cca 16 litrov/deň, 60 % rel. vlh. = cca 11 litrov/deň
(rel. vlh. = relatívna vlhkosť vzduchu)

Po odstraňovaní vlhkosti môžu z hadice na odvádzanie kondenzátu (4) vytekať zvyšky vody.

4. Údržba

Bez vplyvu na ďalej uvádzanú údržbu sa odporúča, aby bol elektrický prístroj minimálne raz ročne zaslaný autorizovanému zmluvnému stredisku pre služby zákazníkom spoločnosti REMS na účely inšpekcie a opakovanej kontroly elektrických prístrojov. V Nemecku treba takúto opakovanú kontrolu elektrických zariadení vykonávať podľa normy DIN VDE 0701-0702 a podľa predpisu na zabránenie vzniku nehôd DGUV – predpis 3 „Elektrické zariadenia a prevádzkové prostriedky“ je predpísaná aj pre prenosné elektrické prevádzkové prostriedky. Okrem toho je potrebné rešpektovať a dodržiavať národné bezpečnostné ustanovenia, pravidlá a predpisy vždy platné pre miesto použitia.

4.1. Údržba

⚠ VAROVANIE

Pred vykonávaním údržbových prác vytiahnite sieťovú zástrčku!

Zariadenie pravidelne čistíte, predovšetkým vtedy, keď sa dlhší čas nepoužíva. Zariadenie skladujte bez prítomnosti mrazu. Nádobu na kondenzát (9), ako aj nádobu na kondenzát s čerpadlom vyprázdňte a vyčistite.

Pravidelne čistíte filter vzduchu (obr. 6 (28)) zariadenia **REMS Secco 50**. Filter vzduchu odoberte v smere šípky. Očistite ho vhodným vysávačom alebo pod tečúcou vodou. V prípade potreby filter vzduchu vymeňte. Pred opätovnou montážou nechajte filter vzduchu vysušiť.

Vložku na filtrovanie vzduchu zariadenia **REMS Secco 80** pravidelne čistíte. Na vykonanie tohto úkonu potiahnite príklop filtra vzduchu (obr. 3 (17)), je upevnený magnetom. Vytiahnite drôtené tyče, vložku na filtrovanie vzduchu, ako aj príklop filtra vzduchu (17) očistite vhodným vysávačom alebo pod tečúcou vodou. V prípade potreby vložku na filtrovanie vzduchu vymeňte.

Plastové časti (napríklad kryt) čistite iba s použitím čističa strojov REMS CleanM (číslo výrobku 140119) alebo s použitím jemného mydla a vlhkej handry. Nepoužívajte žiadne čističe určené na použitie v domácnosti. Tieto prípravky obsahujú množstvo chemikálií, ktoré by mohli poškodiť plastové časti. Na čistenie v žiadnom prípade nepoužívajte benzín, terpentínový olej, riedidlo alebo podobné výrobky.

Dbajte na to, aby sa nikdy nemohli dostať kvapaliny na alebo do vnútra zariadenia.

4.2. Inšpekcia/oprava

⚠ VAROVANIE

Pred prácami spojenými s udržiavaním a opravou vytiahnite sieťovú zástrčku! Tieto práce smie vykonávať iba kvalifikovaný odborný personál.

Naplnenie ani inšpekčné a opravárske práce na chladiacom agregáte s horľavým chladičom R-290 nie sú prípustné. Na naplnenie a vykonávanie inšpekčných a opravárskych prác na chladiacich agregátoch s horľavým chladičom je potrebné špeciálne zariadené pracovné prostredie a špeciálne vzdelanie pre servisný personál. Dodržanie týchto bezpečnostných pravidiel redukuje vecné škody a poškodenia osôb.

5. Postup pri poruchách

5.1. Porucha: Zariadenie sa nespustí.

Príčina:

- Je poškodené pripájacie vedenie.
- Zariadenie je poškodené.
- Vlhkosť vzduchu nastavená na zariadení je vyššia ako vlhkosť vzduchu v priestore.
- **REMS Secco 50:** Nádobu na kondenzát (9) nie je úplne zasunutá.
- **REMS Secco 80:** 11,5 l nádobu na kondenzát (9) (príslušenstvo, číslo výrobku 132100) bola nesprávne postavená do zariadenia **REMS Secco 80**.
- **REMS Secco 80:** Prepínač pre nádobu na kondenzát (5) je nesprávne nastavený.

Riešenie:

- Pripájacie vedenie nechajte vymeniť kvalifikovaným odborným personálom alebo autorizovaným zmluvným strediskom pre služby zákazníkom spoločnosti REMS (**REMS Secco 50**). Je potrebné vymeniť pripájacie vedenie. (**REMS Secco 80**).
- Zariadenie dajte skontrolovať/opraviť autorizovaným zmluvným strediskom pre služby zákazníkom spoločnosti REMS.
- Nie je potrebné žiadne odstraňovanie vlhkosti alebo upravte nastavenie vlhkosti vzduchu na zariadení, pozrite si bod 3. Prevádzka.
- Zasuňte nádobu na kondenzát až na doraz.
- Pozrite si bod 2.4.2
- Pozrite si bod 2.3.2 a 2.4.2

5.2. Porucha: Pri dosiahnutí vlhkosti vzduchu nastavenej na zariadení sa zariadenie nezapne alebo nevypne.

Príčina:

- Systém regulácie zapne/vypne zariadenie až vtedy, keď vlhkosť vzduchu o 3 % prekročí/nedosiahne nastavenú vlhkosť vzduchu (**REMS Secco 80**).
- Je nastavená trvalá prevádzka.

Riešenie:

- Počkajte alebo upravte nastavenie vlhkosti vzduchu na zariadení, pozrite si bod 3.
- Zmeňte režim prevádzky, pozrite si bod 3.

5.3. Porucha: Zariadenie sa vypne, hoci ešte nebola dosiahnutá vlhkosť vzduchu nastavená na zariadení.

Príčina:

- Pri nízkej teplote okolitého prostredia a/alebo pri trvalej prevádzke môže dôjsť k vytvoreniu námrazy na agregáte. Pri **REMS Secco 50** svieti LED pre námrazu (obr. 6 (18)). Pri **REMS Secco 80** sa zobrazuje symbol námrazy (18) na displeji (2).
- Je poškodené pripájacie vedenie.
- Zariadenie je poškodené.

Riešenie:

- Pri **REMS Secco 50** je ventilátor naďalej v činnosti, kompresor sa vypne. Po roztopení námrazy sa kompresor opäť zapne, zhasne LED pre námrazu a odstraňovanie vlhkosti/vysušovanie pokračuje. **REMS Secco 80** je vybavené automatickým systémom odmravovania pomocou horúceho plynu. Ten je riadený zariadením. Zariadenie spustí odstraňovanie vlhkosti/vysušovanie po odmravení automaticky, symbol pre námrazu (18) zhasne. Ak by sa námraza vyskytla v krátkom časovom intervale znovu, vypnite zariadenie **REMS Secco 80**. Počkajte kým sa ľad úplne neroztopí. Následne pokračujte v odstraňovaní vlhkosti/vysušovaní.
- Pripájacie vedenie nechajte vymeniť kvalifikovaným odborným personálom alebo autorizovaným zmluvným strediskom pre služby zákazníkom spoločnosti REMS (**REMS Secco 50**). Je potrebné vymeniť pripájacie vedenie (**REMS Secco 80**).
- Zariadenie dajte skontrolovať/opraviť autorizovaným zmluvným strediskom pre služby zákazníkom spoločnosti REMS.

5.4. Porucha: Klesá výkon pri odstraňovaní vlhkosti.

Príčina:

- Filter vzduchu (obr. 6 (28)) príp. vložka na filtrovanie vzduchu/príklop filtra vzduchu (obr. 3 (17)) sú znečistené.
- Používaním zariadenia sa znižuje vlhkosť vzduchu, čím sa znižuje aj množstvo kondenzátu.

Riešenie:

- Vyčistite/vymeňte diely, pozrite si bod 4.1. Údržba.
- Skontrolujte, či je možné nastaviť odstraňovanie vlhkosti/vysušovanie.

5.5. Porucha: Pri **REMS Secco 80** sú na displeji (2) zobrazené hlásenia o chybe E1 alebo E3.

Príčina:

- Vlhkosť vzduchu v priestore je mimo rozsahu merania zariadenia **REMS Secco 80**, $\leq 30\%$ príp. $\geq 90\%$.
- Je poškodený snímač na meranie vlhkosti vzduchu.

Riešenie:

- Nastavte zariadenie na trvalú prevádzku pozrite si bod 3. Prevádzka.
- Zariadenie dajte skontrolovať/opraviť autorizovaným zmluvným strediskom pre služby zákazníkom spoločnosti REMS.

5.6. Porucha: Pri **REMS Secco 80** sú na displeji (2) zobrazené hlásenia o chybe E2 alebo E5.

Príčina:

- Je poškodený snímač na monitorovanie teploty kompresora.

Riešenie:

- Zariadenie dajte skontrolovať/opraviť autorizovaným zmluvným strediskom pre služby zákazníkom spoločnosti REMS.

5.7. Porucha: Pri **REMS Secco 80** je na displeji (2) zobrazené hlásenie o chybe E4.

Príčina:

- 11,5 l nádobu na kondenzát (9) (príslušenstvo, číslo výrobku 132100) je plná.
- Prepínač pre nádobu na kondenzát (5) je nesprávne nastavený.

Riešenie:

- 11,5 l nádobu na kondenzát vyprázdňte.
- Pozrite si bod 2.3. a 2.4.

5.8. Porucha: **REMS Secco 50:** LED pre nádobu na kondenzát (6) bliká.

Príčina:

- Nádobu na kondenzát (9) je plná.

Riešenie:

- Vyprázdňte nádobu na kondenzát.

5.9. Porucha: **REMS Secco 50:** LED pre námrazu (18) bliká alebo svieti trvalo, hoci na kompresore nie je prítomná žiadna námraza.

Príčina:

- Zariadenie je pokazené.

Riešenie:

- Zariadenie dajte skontrolovať/opraviť autorizovaným zmluvným strediskom pre služby zákazníkom spoločnosti REMS.

6. Likvidácia

REMS Secco 50 a chladivo R-410A, príp. R-290, **REMS Secco 80** a chladivo R-407C, príp. R-290, nádoba na kondenzát s čerpadlom Secco 50, nádoba na kondenzát s čerpadlom Secco 80, počítadlo hodín prevádzky a merač spotrebovanej energie vrátane batérií, sa po ukončení používania nesmú vyhadzovať do odpadu z domácností. Musia sa riadnym spôsobom zlikvidovať podľa zákonných predpisov.

7. Záruka výrobcu

Záručná doba je 12 mesiacov od predania nového výrobku prvému spotrebiteľovi. Dátum predania je treba preukázať zaslaním originálnych dokladov o kúpe, ktoré musia obsahovať dátum zakúpenia a označenia výrobku. Všetky funkčné závady, ktoré sa vyskytnú behom doby záruky a u ktorých bude preukázané, že vznikli výrobnou chybou alebo vadou materiálu, budú bezplatne odstránené. Odstraňovaním závady sa záručná doba nepredlžuje ani neobnovuje. Chyby, spôsobené prirodzeným opotrebovaním, neprimeraným zachádzaním alebo nesprávnym používaním, nerešpektovaním alebo porušením prevádzkových predpisov, nevhodnými prevádzkovými prostriedkami, preťažením, použitím k inému účelu, ako je výrobok určený, vlastnými alebo cudzími zásahmi alebo z iných dôvodov, za ktoré REMS neručí, sú zo záruky vylúčené.

Záručné opravy smú byť prevádzané iba k tomu autorizovanými zmluvnými servisnými dielňami REMS. Reklamácie budú uznané jedine vtedy, pokiaľ bude výrobok bez predchádzajúcich zásahov a v nerozobranom stave odovzdaný autorizovanej zmluvnej servisnej dielni REMS. Nahradené výrobky a diely prechádzajú do vlastníctva REMS.

Náklady na dopravu do servisu a z neho znáša užívateľ.

Prehľad autorizovaných zmluvných servisných dielní REMS je možné zistiť na internete na www.rems.de. Pre tu neuvedené krajiny treba výrobok odovzdať do SERVICE-CENTER, Neue Rommelshäuser Straße 4, 71332 Waiblingen, Deutschland. Zákonné práva užívateľa voči predajcovi, obzvlášť jeho právo na poskytnutie záruky pri vadách ako aj nároky na základe úmyselného porušenia povinností a právne nároky zodpovednosti za výrobok, nie sú touto zárukou obmedzené.

Pre túto záruku platí nemecké právo s vylúčením postupujúcich ustanovení nemeckého Medzinárodného súkromného práva, ako aj s vylúčením Dohovoru OSN o zmluvách o medzinárodnej kúpe tovaru (CISG). Poskytovateľom záruky tejto celosvetovo platnej záruky výrobcu je REMS GmbH & Co KG, Stuttgarter Str. 83, 71332 Waiblingen, Nemecko.

8. Zoznam dielov

Zoznamy dielov pozri www.rems.de → Na stiahnutie → Zoznamy dielov.

Eredeti felhasználói kézikönyv

2–9. ábra:

1 A levehető csatlakozóvezeték tárolórekesze	15 Gomb
2 Kijelző	16 Kompresszor ikonja
3 Kondenzátumtartály fedele	17 Levegőszűrő fedele
4 Kondenzátum levezetésére szolgáló tömlő	18 LED/jegesedés ikonja
5 Kondenzátumtartály kapcsolója	19 Hollandi anya
6 LED/kondenzátumtartály ikonja	20 Dugó
7 Üzemóra-számláló	21 Csonk
8 Áramfogyasztás-mérő	22 Nyomógomb ventilátorsebességhez
9 Kondenzátumtartály	23 LED-ek ventilátorsebességhez
10 Fénysorompó	24 Hőmérséklet/időkapcsoló óra kijelző
11 Kilépőlevegő-tömlő (tartozék)	25 Nyomógomb, hőmérséklet mértékegysége
12 Csatlakozókarima (tartozék)	26 Nyomógomb, időkapcsoló óra
13 Bekapcsológomb	27 LED időkapcsoló órához
14 Páratartalom kijelzése	28 Levegőszűrő

Az elektromos kéziszerszámokra vonatkozó általános biztonsági utasítások

⚠ FIGYELMEZTETÉS

Kérjük, hogy olvassa el az elektromos kéziszerszámhoz mellékelt biztonsági utasításokat, útmutatókat és nézze meg az ábrákat. Az alábbi utasítások be nem tartása áramütéshez, égésekhez és/vagy súlyos sérülésekhez vezethet.

Őrizzen meg minden biztonsági tudnivalót és utasítást a későbbi használatra.

A biztonsági tudnivalókban használt „elektromos kéziszerszám” kifejezés az elektromos hálózatról üzemelő (hálózati kábellel ellátott) vagy az akkumulátoros (hálózati kábellel nem rendelkező) elektromos kéziszerszámokra egyaránt vonatkozik.

1) A munkahellyel kapcsolatos biztonság

- Ügyeljen a munkaterület tisztán tartására és kellő megvilágítására. A munkaterületen előforduló rendetlenség vagy a rossz megvilágítás balesetekhez vezethet.
- Ne dolgozzon az elektromos kéziszerszámmal olyan robbanásveszélyes környezetben, melyben éghető folyadék, gáz vagy por található. Az elektromos kéziszerszámok szikrákat hozhatnak létre, melyek a port vagy gőzöket begyűjtik.
- Az elektromos kéziszerszám használata közben a munkaterületen ne tartózkodjanak gyermekek és más személyek. Ha elvonják a figyelmét, elveszítheti az elektromos kéziszerszám feletti ellenőrzést.

2) Elektromos biztonság

- Az elektromos kéziszerszám csatlakozódugójának a konnektorhoz illeszkedőnek kell lennie. A dugót tilos módosítani. A földelt elektromos kéziszerszámot ne használja adapterdugóval együtt. A módosított dugó és a megfelelő aljzat használata csökkenti az áramütés veszélyét.
- Kerülje a földelt felületekkel (pl. csövek, radiátorok, tűzhelyek, hűtőgépek stb.) való testi érintkezést. A testének a földelése megnöveli az áramütés kockázatát.
- Az elektromos kéziszerszámot tartsa távol az esőtől és a nedvességtől. Ha az elektromos kéziszerszámba víz kerül, akkor a kezelő áramütés veszélyének van kitéve.
- A csatlakozókábelt ne használja a rendeltetésétől eltérő célokra: ne hordozza ennél fogva a szerszámot, ne akassza fel rá, és ne húzza ki ezzel az elektromos aljzatról a csatlakozódugót. A csatlakozókábelt tartsa távol a hőtől, az olajtól, az éles élektől és a mozgó alkatrészekről. A sérült vagy összegebancolódott kábel fokozza az áramütés kockázatát.
- Ha egy elektromos kéziszerszámmal a szabadban végez munkát, csak a kültéri használatra alkalmas hosszabbítókábelt használjon. A kültéri használatra alkalmas hosszabbítókábel használatával csökkentheti az áramütés kockázatát.
- Ha nem tudja elkerülni az elektromos kéziszerszám nedves környezetben való üzemeltetését, mindig használjon hibaáram-védőkapcsolót. A hibaáram-védőkapcsoló csökkenti az áramütés kockázatát.

3) Személyi biztonság

- Mindig figyeljen oda arra, amit csinál, és gondosan járjon el az elektromos kéziszerszámmal való munkavégzés során. Ne használjon elektromos kéziszerszámot, ha fáradt, vagy ha kábítószert, alkoholt vagy gyógyszereket befolyása alatt áll. Az elektromos kéziszerszám használata közben egyetlen pillanatrai figyelmetlenség is komoly sérülésekhez vezethet.
- Viseljen személyi védőfelszerelést, és mindig viseljen védőszemüveget. Az elektromos kéziszerszám típusának és használati módjának megfelelő személyi védőfelszerelés (pl. porvédő maszk, csúszásgátló védőcipő, sisak vagy fülvédő) használata csökkenti a sérülések kockázatát.
- Ügyeljen a véletlen bekapcsolás elkerülésére. Az elektromos kéziszerszám elektromos aljzatra csatlakoztatása és/vagy az akku behelyezése, illetve a szerszám felvétele vagy mozgatása előtt ellenőrizze, hogy a szerszám ki legyen kapcsolva. Balesethez vezethet, ha az elektromos kéziszerszám mozgatása közben ujját a kapcsológombon tartja, vagy ha az elektromos kéziszerszámot bekapcsolt állapotban csatlakoztatja az elektromos aljzatra.
- A szerszám bekapcsolása előtt távolítsa el a beállító szerszámokat vagy csavarkulcsokat. Az elektromos kéziszerszám forgó alkatrészeibe beakadó beállító szerszámok vagy kulcsok sérülésekhez vezethetnek.

- Kerülje a természetellenes testtartás felvételét. Ügyeljen a biztos állásra, és ne veszítse el az egyensúlyát. Ezáltal váratlan helyzetek esetén jobban az ellenőrzése alatt tudja tartani az elektromos kéziszerszámot.
- Viseljen megfelelő ruházatot. Ne viseljen lelógó ruhát vagy ékszert. A haját és ruházatát tartsa távol a mozgó alkatrészekről. A mozgó alkatrészek bekapcsolásakor a laza ruházatot, az ékszert vagy a hosszú haját.
- Ha porszívó vagy porfelügyelő berendezés felszerelhető, akkor ezeket csatlakoztassa, és használja a megfelelő módon. A porszívó használatával csökkenthető a por miatti veszélyeztetés.
- Az elektromos kéziszerszám többszöri használata után fellépő hamis biztonságerőztet miatt ne hagyja figyelmen kívül az elektromos kéziszerszám biztonsági szabályait. A gondatlan munkavégzés a pillanat tört része alatt súlyos sérülésekhez vezethet.

4) Az elektromos kéziszerszám használata és kezelése

- Ne terhelje túl az elektromos kéziszerszámot. A munka elvégzéséhez csak az arra megfelelő elektromos kéziszerszámot használja. A megfelelő elektromos kéziszerszámmal a megadott teljesítménytartományban jobban és biztonságosabban tud dolgozni.
- Ne használjon olyan elektromos kéziszerszámot, melynek a kapcsolója hibás. Az az elektromos kéziszerszám, melyet nem lehet be- vagy kikapcsolni, veszélyes és javítást igényel.
- A berendezés beállítása vagy elrakása, illetve a betétszerszám alkatrészeinek cseréje előtt mindig húzza ki a csatlakozódugót az elektromos aljzatról, illetve vegye ki a kivehető akkumulátort az elektromos kéziszerszámból. Ezzel meggátolja az elektromos kéziszerszám véletlen bekapcsolódását.
- Az elektromos kéziszerszámot kizárólag gyermekek által nem érhető helyen tárolja. Ne hagyja, hogy az elektromos kéziszerszámot olyan személyek használják, akik a használatával nincsenek tisztában, illetve akik ezt az útmutatót nem olvasták el. Tapasztalatlan személyek által használva az elektromos kéziszerszámok veszélyt jelentenek.
- Körültekintéssel ápolja az elektromos kéziszerszámokat és a betétszerszámot. Ellenőrizze, hogy a mozgó alkatrészek szabadon mozognak és nem akadnak, valamint hogy nincsenek sérült alkatrészek, melyek az elektromos kéziszerszám működésére befolyással lehetnének. A sérült alkatrészeket az elektromos kéziszerszám használata előtt javíttassa meg. Számos balesetet a rosszul karbantartott elektromos kéziszerszámok okoznak.
- A vágószerszámokat tartsa élesen és tisztán. Az éles vágóélekkel rendelkező, gondosan karbantartott vágószerszámok ritkábban akadnak el és könnyebben vezethetők.
- Az elektromos kéziszerszámot, valamint a betétszerszámokat stb. kizárólag az ebben az útmutatóban ismertetett módon használja. Ezeket vegye figyelembe a munkafeltételek és az elvégzendő tevékenységek során is. Az elektromos kéziszerszámok itt leírtól eltérő használata veszélyes helyzeteket teremthet.
- A fogantyút és a fogófelületeket tartsa mindig tisztán és szárazon, zsírtól és olajtól mentesen. A csúszós fogantyúk és fogófelületek megakadályozhatják, hogy váratlan helyzetek esetén az elektromos kéziszerszámot biztonságosan kezelje és az ellenőrzése alatt tartsa.

5) Szerviz

- Az elektromos kéziszerszámot kizárólag képzett szakemberrel, eredeti pótalkatrészek felhasználásával javíttassa. Ezzel biztosítható az elektromos kéziszerszám biztonságos működtetése.

Az elektromos páramentesítő/építési légszárító gépre vonatkozó biztonsági utasítások

⚠ FIGYELMEZTETÉS

Kérjük, hogy olvassa el az elektromos kéziszerszámhoz mellékelt biztonsági utasításokat, útmutatókat és nézze meg az ábrákat. Az alábbi utasítások be nem tartása áramütéshez, égésekhez és/vagy súlyos sérülésekhez vezethet.

Őrizzen meg minden biztonsági tudnivalót és utasítást a későbbi használatra.

- A hűtőanyagok termikus bontása (pl. égetés) esetén rendkívül mérgező és maró hatású gőzök keletkeznek! Mérgezés veszélye áll fenn.
 - Soha ne nyissa fel a hűtőkört.
- REMS Secco 50 R-410A hűtőközeggel, REMS Secco 80 R-407C hűtőközeggel zárt keringetési rendszerben.** Ha hibás berendezés esetén (pl. a hűtőközeg tömlőjének törésekor) hűtőközeg lép ki, az alábbiakra ügyeljen:
- belélegzés után: Az érintett személyeket vigye friss levegőre, és hagyja őket pihenni. A légzés leállása esetén alkalmazzon mesterséges lélegeztetést. Hívjon orvost.
 - bőrérintkezés után: Az érintett testrészt bő meleg vízzel olvassa fel vagy mossa le.
 - szembe jutva: A szemet azonnal és legalább 10 percen át bő vízzel alaposan öblítse ki. Keresse fel az orvost.
 - lenyelés után: Az érintettet ne hánytassa. A száját vízzel mossa ki, itasson meg egy pohár vizet. Keresse fel az orvost.
 - Tudnivalók orvosok számára: Ne adjon be efedrint tartalmazó, illetve az adrenalin csoportba tartozó gyógyszert.
- REMS Secco 50 és REMS Secco 80 R-290 zárt keringetési rendszerben.** Ha hibás berendezés esetén (pl. a hűtőközeg tömlőjének törésekor) hűtőközeg lép ki, az alábbiakra ügyeljen:
- belélegzés után: Az érintett személyt vigye friss levegőre és helyezze nyugalmába. A légzés leállása esetén alkalmazzon mesterséges lélegeztetést. Hívjon orvost.

- **bőr érintkezés után:** Az érintett testrészeket langyos vízzel öblítse legalább 15 percen keresztül. A megfagyott ruhadarabokat ne távolítsa el. Hívjon orvost.
- **szembe jutva:** A sértetlen szem védelmére ügyelve azonnal mossa ki bő vízzel a szemet. Lehetőség szerint távolítsa el a kontaktlencséket. Azonnal hívjon orvost.
- **Tanácsok az orvos számára / lehetséges tünetek:** Légszomj, narkotikus állapot, tüneti kezelés és a keringés felügyelete szükséges.
- **Az R-290 hűtőközeggel működő gépet csak megfelelően szellőző helyiségekben üzemeltesse/tárolja, amelyek minimális területe 9 m² REMS Secco 50 gép esetén, illetve 14 m² REMS Secco 80 gép esetén, távol a tartós gyújtóforrásoktól (pl. nyílt láng, bekapcsolt gázkészülék vagy elektromos hőszugárzó). A hűtőközeg szivárgása esetén a felgyülemelő hűtőközeg gyúlékony gázelegyet alkothat.**
- **Vegye figyelembe, hogy az R-290 hűtőközeg szagtalan. Tartsa távol a tűztől és a gyújtóforrásoktól. A hűtőközeg szivárgása esetén robbanásveszélyes gázelegyet képződhet. Tűz- és robbanásveszély áll fenn.**
- **Ne használjon semmilyen eszközt, pl. hőforrásokat a leolvasztási folyamat felgyorsítására. Ilyen esetben a gép megsérülhet, és a továbbiakban nem lesz alkalmas a megfelelő működésre.**
- **A gyúlékony R-290 hűtőközeget használó hűtőaggregát feltöltése, illetve felügyeleti és karbantartási munkálatok végzése a gépen nem megengedett. A gyúlékony hűtőközeget használó hűtőaggregátok feltöltése, illetve a hozzájuk kapcsolódó felügyeleti és karbantartási munkálatok végzése csak speciálisan berendezett munkaterületen, erre különlegesen képzett szakembertől által lehetséges. A fenti biztonsági szabály betartása csökkenti az anyagi károk és a személyi sérülések veszélyét.**
- **Ügy tárolja a gépet, hogy az ne sérüljön meg. Így fenntartható a gép működőképessége, illetve csökkenthető az anyagi károk és a személyi sérülések veszélye.**
- **Tartsa be a hűtőberendezés biztonsági utasításait. Sérülésveszély áll fenn.**
- **A berendezést és a hűtőközeget az előírásoknak megfelelően ártalmatlanítsa. Ügyeljen a nemzeti előírásokra.**
- **Ügyeljen arra, hogy hűtőközeg soha ne jusson be a csatornarendszerbe, a pincékbe vagy munkaárkokba. A hűtőközeg gőzei fojtó atmoszférát hozhatnak létre.**
- **Ne dugjon semmilyen tárgyat a berendezésbe. Sérülésveszély, valamint áramütés veszélye áll fenn.**
- **Ne állítson rá semmilyen tárgyat a berendezésre. A berendezés rezgése miatt ezek a tárgyak leeshetnek. A tárgyak megsérülhetnek. Sérülésveszély áll fenn.**
- **A gép felállításánál ügyeljen a megfelelő szellőzésre, a helyiség legkisebb megengedett mérete 9 m² a REMS Secco 50 gép, illetve 14 m² a REMS Secco 80 gép esetén, a faltól számított minimális távolság pedig kb. 200 mm. Soha ne fedje le a berendezés szellőzőnyílásait. Ez a teljesítmény csökkenéséhez vezethet. A berendezés túlmelegedhet. Tűzveszély áll fenn.**
- **A berendezést tilos légmentesen zárt helyiségben üzemeltetni. A berendezés túlmelegedhet. Tűzveszély áll fenn.**
- **Ne használjon gyúlékony anyagokat (pl. gázt, olajat, hajtógáz szpréket, például menetvágási segédanyagokat vagy festékeket) a berendezés közelében. A berendezés károsodhat. Tűzveszély áll fenn.**
- **Soha ne állítsa a készüléket elárasztott helyiségbe. A csatlakozóvezetékét és a hosszabítókábelt soha ne helyezze nedves vagy vizes aljzatra. Fennáll az áramütés veszélye.**
- **A berendezést mindig előírászerűen, függőlegesen a kerekre állítsa fel, még tárolás és szállítás során is. A berendezés károsodhat.**
- **Az összegyűlt kondenzátumot (kondenzvizet) ne használja ivásra vagy élelmiszerek elkészítésére. Ez az egészségre káros lehet.**
- **A sérült szerszámot tilos használni! Balesetveszély áll fenn.**
- **Ellenőrizze rendszeresen a kondenzátum előírászerű elvezetését. A munkavégzés hosszabb ideig tartó szüneteltetése esetén kapcsolja ki a készüléket, húzza ki a csatlakozódugót az elektromos aljzatról, és szükség esetén távolítsa el minden tömlőt. A felügyelet nélkül hagyott elektromos készülékek anyagi károkat és/vagy személyi sérüléseket okozhatnak.**
- **Ezt az elektromos berendezést nem használhatják az ezért felelős személyi felügyelete és utasításai nélkül gyermekek, illetve olyan személyek, akik fizikai, érzelmi vagy szellemi képességeik, illetve a tapasztalat vagy ismeret hiánya miatt nem tudják az elektromos berendezést biztonságosan kezelni. Ellenkező esetben fennáll a hibás használat és a sérülések veszélye.**
- **Az elektromos berendezést csak erre képzett személyek kezelhetik. Fiatalkorúak csak akkor üzemeltethetik az elektromos berendezést, ha már elmúltak 16 évesek, ha ez a szakképzés szempontjából szükséges, valamint ha folyamatosan szakember felügyelete alatt állnak.**
- **Rendszeresen ellenőrizze az elektromos szerszám kábelének és a hosszabítókábelének a sértetlenségét. Ha sérültek, cseréltesse ki őket egy erre képzett szakemberrel vagy egy megbízott REMS márkaszervizben.**
- **Kizárólag jóváhagyott és megfelelően jelölt, elégséges vezeték-keresztmetszetű hosszabítókábelt használjon. 10 méteres hossz esetén 1,5 mm², 10–30 méteres hossz esetén pedig 2,5 mm² vezeték-keresztmetszetű hosszabítókábelt kell használni.**

Szimbólumok magyarázata

FIGYELMEZTETÉS Középszintű kockázat áll fenn, melyeket ha nem tartanak be, halált vagy komoly sérüléseket okozhat (visszafordíthatatlanul).

VIGYÁZAT Alacsony szintű kockázat áll fenn, melyeket ha nem respektálnak, könnyű sérüléseket okozhat (visszafordítható).

ÉRTESÍTÉS



Tárgyi károk, nincsen biztonsági előírás! Nincs balesetveszély.



Figyelmeztetés tűzveszélyes anyagokra



Vegye figyelembe a kezelési kézikönyvben leírtakat



Használati útmutató; Kezelési útmutató



Szervizkijelző; Információk a kezelési kézikönyvben



Használjon védőkesztyűt



Az elektromos berendezés az I. védelmi osztálynak felel meg



Környezetbarát ártalmatlanítás



CE-konformitásmegjelölés



Nem alkalmas kültéri használatra

1. Műszaki adatok

Rendeltetésszerű használat

FIGYELMEZTETÉS

A **REMS Secco 50** és **REMS Secco 80** elektromos páramentesítő/építési légszárító gép helyiségek szárítására szolgál, pl. csőtörés, vízbetörés után, vagy dohos pince-helyiségek párátlanításához és a száradási folyamat felgyorsításához pl. beton, falazat, vakolat, aljzat esetében. A számitógépes üzemóra és áramfelvételt úgy tervezték, hogy a **REMS Secco 50** készülék szárítás és páramentesítés során rögzítse a működési időt és a felhasznált áramot. Kereskedelmi célú használatra a kisiparban és az iparban. Minden egyéb felhasználás nem rendeltetésszerű, ezért nem is engedélyezett.

1.1. A csomag tartalma

REMS Secco 50, 7,7 literes kondenzátumtartály, kondenzátum leeresztésére szolgáló tömlő, használati útmutató.

REMS Secco 80, használati útmutató.

1.2. Cikkszámok

REMS Secco 50 készlet	132011
REMS Secco 80 készlet	132010
11,5 literes kondenzátumtartály Secco 80	132100
Csatlakozókarima Secco 80	132101
Kilépőlevegő-tömlő Ø 200 mm, 10 m hosszú, Secco 80	132102
Levegőkivezető készlet Secco 80 (csatlakozókarima, kilépőlevegő-tömlő Ø 200 mm)	132104
Kondenzátumtartály Secco 50 szivattyúval	132129
Kondenzátumtartály Secco 80 szivattyúval	132121
Üzemóra-számláló és fogyasztásmérő	132132
REMS Detect W, dielektromos nedvességmérő	132115
REMS CleanM, Géptisztító	140119

1.3. Munkatartomány

	Secco 50	Secco 80
Szárítási teljesítmény	≤ 50 l/24 h	≤ 80 l/24 h
Levegőhozam	≥ 233 m ³ /h	≤ 850 m ³ /h
	Secco 50	Secco 80
A relatív páratartalom beállítási tartománya	30–90 %	30–90 %
Kompresszor	Rotációs löketeros kompresszor	Rotációs löketeros kompresszor
Környezeti hőmérséklet	+5 °C – +32 °C (41 °F – 89 °F)	+5 °C – +32 °C (41 °F – 89 °F)
Tárolási hőmérséklet	+5 °C – +45 °C (41 °F – 113 °F)	+5 °C – +45 °C (41 °F – 113 °F)

1.4. Elektromos adatok

Vegye figyelembe a típus táblát!

Páramentesítő/építési légszárító gép R-410A/R-407C hűtőközeggel	220–240 V~; 50 Hz 900 W; 4,1 A	220–240 V~; 50 Hz 1200 W; 5,3 A
	Védelmi osztály I	Védelmi osztály I

Páramentesítő/építési légszárító gép R-290 hűtőközeggel	220–240 V~; 50 Hz 760 W; 3,5 A	220–240 V~; 50 Hz 680 W; 3,0 A
	Védelmi osztály I	Védelmi osztály I

Kondenzátumtartály szivattyúval	100–240 V~; 50–60 Hz 12 V =	100–240 V~; 50–60 Hz 12 V =
---------------------------------	--------------------------------	--------------------------------

<p>Számítógépes üzemóra és áramfelvétel</p> <p>230 V~; 50 Hz ≤ 3680 W</p> <p>Védelmi osztály I Védelmi típus IP20 4,5 V =</p>	<p>Secco 50</p>	<p>Secco 80</p>
---	------------------------	------------------------

1.5. A hűtőközeg adatai

Vegye figyelembe a típustáblát!

<p>Hűtőközeg GWP CO₂ megfelel. Töltési mennyiség Üzemi nyomás, alacsony nyomású oldal Üzemi nyomás, magas nyomású oldal</p>	<p>R-410A 2088 0,6682 t 0,320 kg ≤ 18 bar ≤ 36 bar</p>	<p>R-407C 1774 1,455 t 0,820 kg ≤ 10 bar ≤ 25 bar</p>
<p>Hűtőközeg GWP CO₂ megfelel. Töltési mennyiség Üzemi nyomás, alacsony nyomású oldal Üzemi nyomás, magas nyomású oldal</p>	<p>R-290 3 0,0006 t 0,182 kg ≤ 12 bar ≤ 24 bar</p>	<p>R-290 3 0,0009 t 0,300 kg ≤ 10 bar ≤ 22 bar</p>

1.6. Méretek (H × Sz × M)

<p>385 × 320 × 595 mm (15,2" × 12,6" × 23,4")</p>	<p>540 × 530 × 1 040 mm (21,3" × 20,9" × 40,9")</p>
---	---

1.7. Súly

<p>21 kg (46 lbs)</p>	<p>51 kg (112 lbs)</p>
-----------------------	------------------------

1.8. Hangszintek

Munkavégzéshez kötődő
Kibocsátási érték

<p>L_{PA} = 57 dB (A) K = 3 dB (A)</p>	<p>L_{PA} = 63 dB (A) K = 3 dB (A)</p>
--	--

2. Üzembe helyezés

⚠ VIGYÁZAT

Vegye figyelembe és tartsa be a terhek és rakományok kézi mozgatására vonatkozó nemzeti előírásokat.

ÉRTESÍTÉS

A **REMS Secco 50**, **REMS Secco 80** csak álló helyzetben szállítható/tárolható. Ne fektesse oldalra! Szállítás után a **REMS Secco 50**, **REMS Secco 80** készüléket a használatba vétel előtt legalább 1 órát állni kell hagyni.

A **REMS Secco 50** gépet R-290 hűtőközeggel kizárólag megfelelő szellőzésű helyiségekben üzemeltesse/tárolja, amelyek **alapterülete legalább 9 m²**.

A **REMS Secco 80** gépet R-290 hűtőközeggel kizárólag megfelelő szellőzésű helyiségekben üzemeltesse/tárolja, amelyek **alapterülete legalább 14 m²**.

2.1. Elektromos csatlakozás

⚠ FIGYELMEZTETÉS

Ügyeljen a megfelelő hálózati feszültségre! Mielőtt a készüléket vagy kondenzátortartály szivattyúval vagy számítógépes üzemórával és árammérővel csatlakoztatná, győződjön meg arról, hogy az adattáblán feltüntetett feszültség megfelel a tápfeszültségnek. Az I-es védelmi osztályú gépet csak közvetlenül csatlakoztatva vagy működőképes védővezetékkel ellátott hosszabítókábelhez csatlakoztassa. Munkaterületeken, nedves környezetben, bel- és kültéren vagy más hasonló felállítási helyeken, ha tartósan csatlakoztatják egy rögzített felfüggesztett vezetékhez, akkor az elektromos készüléket, illetve a szivattyús kondenzátortartályt kizárólag olyan hibaáram-kapcsolón (FI-kapcsoló) keresztül szabad a hálózatról üzemeltetni, mely az áramellátást megszakítja, amint a földáram 200 ms-nál hosszabban meghaladja a 30 mA értéket.

2.2. Kézi fogantyú felszerelése a REMS Secco 80 acélcső vázára

Lásd az 1. ábrát.

2.3. A készülék felállítása a kondenzátum külső tartályba vagy a lefolyóvezetékbe történő elvezetésével

2.3.1. A **REMS Secco 50** gépet állítsa sík talajra a helyiség közepén, amelynek **alapterülete legalább 9 m²**. A faltól mért minimális távolság 200 mm legyen. A kifelé néző ablakokat és ajtókat csukja be. Csavarja le a hollandi anyát (6. ábra (19)). Húzza ki a dugót (20). Dugja át a kondenzátum leeresztésére szolgáló tömlőt (4) a hollandi anya nyílásán keresztül, míg nem ütözködik a tömlő karimájára. Csavarja fel és húzza meg a hollandi anyát. A kondenzátum levezetésére szolgáló tömlőt (4) vezesse bele egy erre alkalmas tartályba, illetve töltsze meg azzal a tömlővel, amely közvetlenül a lefolyóvezetékbe vezet.

Számítógépes üzemóra (ábra 9 (7)) és számítógépes áramfelvétel (ábra 9 (8)) (tartozék cikkszám 132132).

2.3.2. A **REMS Secco 80** gépet állítsa sík talajra a helyiség közepén, amelynek **alapterülete legalább 14 m²**. A faltól mért minimális távolság 200 mm legyen. A kifelé néző ablakokat és ajtókat csukja be. A levehető csatlakozóvezetékét vegye ki a tárolórekeszből (1) és csatlakoztassa. A kijelző (2) háttérvilágítása

rövid időre bekapcsol. Nyomja meg felül a kondenzátumtartály fedelét (3), hogy kinyíljon. A kondenzátum levezetésére szolgáló tömlőt (4) belülről kifelé dugja át a ház furatán. A kondenzátum levezetésére szolgáló tömlőt (4) vezesse bele egy erre alkalmas tartályba, illetve töltsze meg azzal a tömlővel, amely közvetlenül a lefolyóvezetékbe vezet. A kondenzátumtartály kapcsolóját (5) fordítsa az „áthúzott tartály” jelzés irányába. Zárja le a kondenzátumtartály fedelét (3).

A **REMS Secco 80** üzemóra-számlálóval (7) és a 2020-as gyártási évtől kezdve (típustábla) MID-konform áramfogyasztás-mérővel (8) van felszerelve.

2.4. A készülék felállítása a kondenzátum kondenzátumtartályba (9), illetve szivattyús kondenzátumtartályba való elvezetésével (7., 8. ábra)

2.4.1. A **REMS Secco 50** gépet állítsa sík talajra a helyiség közepén, amelynek **alapterülete legalább 9 m²**. A faltól mért minimális távolság 200 mm legyen. A kifelé néző ablakokat és ajtókat csukja be. Ellenőrizze, hogy felszerelték-e a hollandi anyát (6. ábra (19)) és behelyezték-e a dugót (20). Szükség esetén szerelje fel ezeket. Secco 50 szivattyús kondenzátumtartály (cikkszám: 132129) használata esetén rögzítse a kondenzátum leeresztésére szolgáló tömlőt a szivattyú csomójára (7. ábra (21)). Vegye le a kondenzátumtartályt (9). Töltsze be a Secco 50 szivattyús kondenzátumtartályt. A kondenzátumszivattyút ne hagyja szárazon járni.

Számítógépes üzemóra (ábra 9 (7)) és számítógépes áramfelvétel (ábra 9 (8)) (tartozék cikkszám 132132).

2.4.2. A **REMS Secco 80** gépet állítsa sík talajra a helyiség közepén, amelynek **alapterülete legalább 14 m²**. A faltól mért minimális távolság 200 mm legyen. A kifelé néző ablakokat és ajtókat csukja be. A levehető csatlakozóvezetékét vegye ki a tárolórekeszből (1) és csatlakoztassa. A kijelző (2) háttérvilágítása rövid időre bekapcsol. Nyomja meg felül a kondenzátumtartály fedelét (3), hogy kinyíljon. Secco 80 szivattyús kondenzátumtartály (cikkszám: 132121) használata esetén kívülről befelé haladva dugja át a kondenzátum leeresztésére szolgáló tömlőt a ház nyílásán, majd rögzítse a kondenzátumtartály csomójára (8. ábra (21)). Állítsa be úgy a rekeszbe a kondenzátumtartályt (9) (cikkszám: 132100), ill. a Secco 80 szivattyús kondenzátumtartályt (cikkszám: 132121) (5. ábra), hogy az úszó zászlója a fénysorompó kengyelén (10) belül legyen. A kondenzátum levezetésére szolgáló tömlőt (4) dugja bele a 11,5 l-es kondenzátumtartály nyílásába. A kondenzátumtartály kapcsolóját (5) fordítsa a „nem áthúzott tartály” jelzés irányába. Zárja le a kondenzátumtartály fedelét (3). Secco 80 szivattyús kondenzátumtartály használata esetén állítsa úgy a kondenzátumtartály (3) fedelét a mágneshez, hogy a szivattyú csatlakozóvezetékét ki lehessen vezetni. A kondenzátumszivattyút ne hagyja szárazon járni.

A **REMS Secco 80** üzemóra-számlálóval (7) és a 2020-as gyártási évtől kezdve (típustábla) MID-konform áramfogyasztás-mérővel (8) van felszerelve.

2.5. A **Secco 80 levegőkezelő készlet használata (tartozék, cikkszám: 132104)**
A kilépett levegő a kilépelő levegő-tömlőn (11) keresztül a kilépelő levegő helyiségben történő elosztására, üregek (pl. vakfödém) kiszáritására, valamint nedves felületek lefűtésére használható. A csatlakozókarimát (12) a mellékelt 4 csavarral rögzítse a **REMS Secco 80** berendezésre (2. ábra). A kilépelő levegő-tömlőt (11) húzza bele a csatlakozókarima bilincsebe, és a szorítóhevederrel húzza meg szorossra. A kilépelő levegő-tömlő felakasztására/rögzítésére a rögzítésszemek szolgálnak.

3. Üzemeltetés

Egy páramentesítő/építési légszárító akár több hétig is üzemelhet, amíg a nedvesség kivonja a betonból, falazatból, vakolatból, esztrichből stb. Ennek során csekély mértékben emelkedhet a helyiség hőmérséklete. A légnedvesség felügyeletének kiegészítésére használjon légnedvességmérőt.

3.1. Kapcsolja be a **REMS Secco 50** készüléket a bekapcsológombbal (6. ábra (13)). A ventilátor elindul. A ventilátor sebesség nyomógombbal (22) két sebességfokozat között választhat. A kiválasztott ventilátor sebességet a LED-ek (23) mutatják. A hőmérséklet/időkapcsoló óra kijelző (24) mutatja az aktuálisan mért hőmérsékletet. A hőmérséklet-mértékesség nyomógombbal (25) választható ki, hogy a hőmérséklet „Celsius fokban” vagy „Fahrenheit fokban” jelenjen meg. A légnedvesség-kijelző (14) mutatja az aktuálisan mért relatív páratartalmat. A készülék gyárilag 60%-os relatív páratartalomra van beállítva. A két gombbal (15) állítsa be a kívánt relatív páratartalmat 30% és 90% között. A nyomógomb rövid megnyomásával az érték 5%-kal változik, közben a légnedvesség-kijelző (14) villog. A beállítás után automatikusan megváltozik a páratartalom (14) kijelzése, és ismét az aktuális mért relatív páratartalom jelenik meg. A készülék szabályozza a kiszáritandó helyiség páratartalmát, és a beállított páratartalom elérésekor kikapcsol. Ha a helyiség páratartalma emelkedik, a készülék újra bekapcsol. A beállított 30%-os páratartalom tartós üzemeltetésnek felel meg, a készülék általában folyamatosan végzi a szárítást. A kondenzátum kondenzátumtartályba (9) történő elvezetésére a készülék kikapcsol, ha a kondenzátumtartály megtelt. Ekkor villog a kondenzátumtartály (6) LED-je, és egyszer megszólal a hangjelzés. Ūrítse ki, majd helyezze vissza a kondenzátumtartályt. A páramentesítés ekkor folytatódik. A kondenzátumtartály kiürítéséhez a készüléket nem kell kikapcsolni. Secco 50 szivattyús kondenzátumtartály használata esetén (tartozék, cikkszám: 132129) a kondenzátumtartályt a szivattyú üríti ki.

A **REMS Secco 50** 1–24 óra közötti üzemidőre állítható be. Ehhez nyomja meg az időkapcsoló óra (26) nyomógombját. Villog a hőmérséklet/üzemidő (24) kijelző. A kijelző villogása közben állítsa be a nyomógombokkal (15) a kívánt

üzemidőt. A gombok rövid megnyomásával az érték 1 órával változik. Az időkapcsoló óra (27) LED-je világít, ha az időkapcsoló óra be van kapcsolva. A beállított üzemidő elteltével a **REMS Secco 50** kikapcsol. „00” beállítás esetén az időkapcsoló óra ki van kapcsolva.

Áramkimaradás esetén a **REMS Secco 50** memória funkciójának köszönhetően a beállított páratartalom érték megmarad. Áramkimaradás után a készülék automatikusan az előzőleg beállított értékkel folytatja a páramentesítést. A kompresszor saját védelme érdekében csak kb. 3 perc késleltetéssel kapcsol be, a ventilátor azonban azonnal elindul.

ÉRTESÍTÉS

A kondenzátum külső tartályba történő elvezetése esetén mindenképp ügyeljen arra, hogy a tartályt rendszeresen ürítse, illetve a kondenzátum leeresztésére szolgáló tömlő (4) a tartály felé lejtve legyen vezetve. Ha a kondenzátumot egy tömlővel közvetlenül a lefolyóvezetékbe vezeti le, akkor is ügyeljen a tömlő lefolyó felé lejtő elvezetésére. A kondenzátum levezetésére szolgáló tömlő ne törjön meg. Ha ezt figyelmen kívül hagyja, akkor a kondenzátum a kondenzátumtartályba folyik.

A képződött kondenzátum mennyiségét a hőmérséklet és a helyiség páratartalma befolyásolja. Irányértékek tartós üzem esetén:

30 °C (86 °F): 80% rel. p. = kb. 50 liter/nap, 60% rel. p. = kb. 24 liter/nap

20 °C (68 °F): 80% rel. p. = kb. 24 liter/nap, 60% rel. p. = kb. 14 liter/nap

15 °C (59 °F): 80% rel. p. = kb. 16 liter/nap, 60% rel. p. = kb. 10 liter/nap

10 °C (50 °F): 80% rel. p. = kb. 10 liter/nap, 60% rel. p. = kb. 7 liter/nap

(rel. p. = relatív páratartalom)

A páramentesítés után vízmaradványok léphetnek ki a kondenzátum leeresztésére szolgáló tömlőből (4).

- 3.2. Kapcsolja be a **REMS Secco 80** készüléket a bekapcsológombbal (13). A kijelzőn (2) rövid időre minden ikon felvilág, majd megjelenik az aktuális mért relatív páratartalom (14). A készülék gyárilag 60%-os relatív páratartalomra van beállítva. A két gombbal (15) állítsa be a kívánt relatív páratartalmat 30% és 90% között. A gombok rövid megnyomásával az érték 1%-kal változik. A gyorsabb módosításhoz tartsa lenyomva a gombot. A beállítás után automatikusan megváltozik a páratartalom (14) kijelzése a kijelzőn (2), és ismét az aktuális mért relatív páratartalom jelenik meg. A készülék szabályozza a kiszáritandó helyiség páratartalmát, és a beállított páratartalom elérésekor kikapcsol. Ha a helyiség páratartalma emelkedik, a készülék újra bekapcsol. Tartós üzemeltetés esetén a gombbal (15) < 30%-os páratartalmat állítson be, míg a páratartalom kijelzőjén (14) a „CO” felirat nem lesz látható. Tartós üzemmódban a páratartalom vezérlése megszűnik, a készülék folyamatosan páramentesít. Kondenzátumtartály (9) (tartozék, cikkszám: 132100) használata esetén a készülék kikapcsol, amikor a tartály megtelik. Ilyenkor a kijelzőn (2) megjelenik a „kondenzátumtartály” ikonja (6) és az „E4” felirat, valamint rendszeres időközönként hangjelzés hallható. Ürítse ki, majd tegye vissza a kondenzátumtartályt (5. ábra). A páramentesítés ekkor folytatódik. A kondenzátumtartály kiürítéséhez a készüléket nem kell kikapcsolni. Secco 80 szivattyús kondenzátumtartály használata esetén (tartozék, cikkszám: 132121) a kondenzátumtartályt a szivattyú üríti ki.

Áramkimaradás esetén a **REMS Secco 80** memória funkciójának köszönhetően a beállított páratartalom érték megmarad. A berendezés az áramkimaradás után automatikusan az előzőleg beállított értékkel kezd el páramentesíteni/száritani. A kompresszor saját védelme érdekében csak kb. 3 perc késleltetéssel kapcsol be. Ezalatt a kompresszor ikon (16) villog a kijelzőn (2), a ventilátor azonban azonnal elindul.

ÉRTESÍTÉS

A kondenzátum külső tartályba történő elvezetése esetén mindenképp ügyeljen arra, hogy a tartályt rendszeresen ürítse, illetve a kondenzátum leeresztésére szolgáló tömlő (4) a tartály felé lejtve legyen vezetve. Ha a kondenzátumot egy tömlővel közvetlenül a lefolyóvezetékbe vezeti le, akkor is ügyeljen a tömlő lefolyó felé lejtő elvezetésére. Emellett ellenőrizze, hogy a kondenzátum levezetésére

szolgáló tömlő (4) be van-e dugva a kondenzátumtartály (9) nyílásába. A kondenzátum levezetésére szolgáló tömlő ne törjön meg. Ha erre nem ügyel, akkor a kondenzátum túlfolyik a berendezés felfogótálcájának peremén és a padlóra jut.

A képződött kondenzátum mennyiségét a hőmérséklet és a helyiség páratartalma befolyásolja. Irányértékek tartós üzem esetén:

30 °C (86 °F): 80% rel. p. = kb. 80 liter/nap, 60% rel. p. = kb. 40 liter/nap

20 °C (68 °F): 80% rel. p. = kb. 40 liter/nap, 60% rel. p. = kb. 22 liter/nap

15 °C (59 °F): 80% rel. p. = kb. 28 liter/nap, 60% rel. p. = kb. 16 liter/nap

10 °C (50 °F): 80% rel. p. = kb. 16 liter/nap, 60% rel. p. = kb. 11 liter/nap

(rel. p. = relatív páratartalom)

A páramentesítést követően vízmaradványok léphetnek ki a kondenzátum leeresztésére szolgáló tömlőből (4).

4. Karbantartás

Az alábbiakban leírt karbantartáson kívül ajánlott az elektromos készüléket legalább évente egyszer hivatalos REMS márkaszervizbe vinni az elektromos berendezés felülvizsgálata és rendszeres ellenőrzése céljából. Németországban az elektromos készülékek DIN VDE 0701-0702 szerinti ismételt ellenőrzését kell elvégezni, és a DGUV Balesetvédelmi előírás 3., „Elektromos berendezések és üzemi eszközök” c. előírása a helyben módosítható elektromos üzemi eszközökre vonatkozóan is érvényes. Emellett figyelembe kell venni és be kell tartani a használat helyén országosan mindenkor érvényes biztonsági rendszabályokat, törvényeket és előírásokat is.

4.1. Karbantartás

⚠ FIGYELMEZTETÉS

Karbantartás előtt a hálózati csatlakozót húzza ki!

A készüléket rendszeresen tisztítsa meg, különösen, ha hosszabb ideig nem használja. A készüléket fagymentes helyen tárolja. Ürítse ki és tisztítsa meg a kondenzátumtartályt (9), valamint a szivattyús kondenzátumtartályt.

Rendszeresen tisztítsa meg a **REMS Secco 50** levegőszűrőjét (6. ábra (28)). Vegye ki a nyíl irányába a levegőszűrőt. Tisztítsa meg megfelelő porszívóval vagy folyó víz alatt. Szükség esetén cserélje ki a levegőszűrőt. Visszaszerelés előtt szárítsa meg a levegőszűrőt.

Rendszeresen tisztítsa meg a **REMS Secco 80** szűrőszivacsát. Ehhez húzza meg a levegőszűrő fedelét (3. ábra (17)), amelyet egy mágnes rögzít. Húzza ki a drótpálcákat, majd tisztítsa meg a szűrőszivacsot, valamint a levegőszűrő fedelét (17) erre alkalmas porszívóval vagy folyó víz alatt. Szükség esetén a szivacsot cserélje ki.

A műanyag alkatrészeket (pl. ház) kizárólag REMS CleanM tisztítószerral (cikkszám: 140119) vagy enyhén szappanos vízzel és nedves törülközővel tisztítsa. Ne használjon a háztartásban előforduló tisztítószereket. Ezek számos olyan vegyi anyagot tartalmaznak, melyek a műanyagokat károsíthatják. Soha ne használjon benzint, terpentint, higítót vagy más hasonló anyagot a tisztításra.

Ügyeljen arra, hogy a berendezésre, illetve a belsejébe soha ne jusson folyadék!

4.2. Ellenőrzés és karbantartás

⚠ FIGYELMEZTETÉS

A javítási és helyreállítási munkálatok előtt a hálózati csatlakozót húzza ki! Ezt a munkát kizárólag erre képezett szakembert végezheti el.

A gyúlékony R-290 hűtőközeget használó hűtőaggregát feltöltése, illetve felügyeleti és karbantartási munkálatok végzése a gépen nem megengedett. A gyúlékony hűtőközeget használó hűtőaggregátok feltöltése, illetve a hozzájuk kapcsolódó felügyeleti és karbantartási munkálatok végzése csak speciálisan berendezett munkaterületen, erre különlegesen képzett szakemberrel által lehetséges. A fenti biztonsági szabály betartása csökkentheti az anyagi károk és a személyi sérülések veszélyét.

5. Teendők hiba esetén

5.1. Hiba: A gép nem indul.

Ok:

- A csatlakozókábel hibás.
- A berendezés hibás.
- A berendezésen beállított páratartalom magasabb, mint a helyiség páratartalma.
- **REMS Secco 50:** A kondenzátumtartály (9) nincs eléggé betolva.
- **REMS Secco 80:** A 11,5 l-es kondenzátumtartály (9) (tartozék, cikkszám: 132100) hibásan van a **REMS Secco 80** berendezésbe berakva.
- **REMS Secco 80:** A kondenzátumtartály kapcsolója (5) rosszul van beállítva.

Megoldás:

- Cseréltesse ki a csatlakozóvezetékét képezett szakemberrel vagy egy megbízott REMS márkaszervizzel (**REMS Secco 50**). Cserélje ki a csatlakozókábelt. (**REMS Secco 80**).
- Ellenőriztesse/javíttassa meg a berendezést egy megbízott REMS márkaszervizzel.
- Páramentesítés nem szükséges, vagy korrigálja a páratartalom beállítását a berendezésen, lásd: 3. Üzemeltetés.
- Tolja be ütközésig a kondenzátumtartályt.
- Lásd a 2.4.2 szakaszt.
- Lásd a 2.3.2 és a 2.4.2 szakaszt.

5.2. Hiba: A készüléken beállított páratartalom elérésekor a készülék nem kapcsol be, ill. ki.

Ok:

- A vezérlés csak akkor kapcsolja be vagy ki a berendezést, ha a páratartalom a beállított értéktől 3%-kal eltér (**REMS Secco 80**).
- Tartós üzemmód van bekapcsolva.

Megoldás:

- Várjon egy kicsit vagy korrigálja a páratartalom beállítását a berendezésen, lásd: 3.
- Az üzemmód módosítását lásd: 3.

5.3. Hiba: A készülék kikapcsol, noha a készüléken beállított páratartalom-érték még nem teljesült.

Ok:

- Alacsony környezeti hőmérséklet és/vagy tartós üzemmód esetén az aggregát eljegyedhet. A **REMS Secco 50** készüléken világít a jegesedés LED (6. ábra (18)). A **REMS Secco 80** készüléken megjelenik a jegesedés ikon (18) a kijelzőn (2).

Megoldás:

- A **REMS Secco 50** ventilátora tovább működik, a kompresszor lekapcsol. A jegesedés felolvadása után a kompresszor újra bekapcsol, a jegesedés LED kialszik, és a készülék folytatja a páramentesítést/szárítást. A **REMS Secco 80** automatikus forró gázos leolvasztórendszerrel van felszerelve. Ezt a készülék vezéri. A készülék a leolvasztás után automatikusan elkezd a páramentesítést/szárítást. A jegesedés ikon (18) kialszik. Ha a jegesedés rövid időn belül megismétlődik, akkor kapcsolja ki a **REMS Secco 80** egységet. Várja meg, míg a jég teljesen elolvad. Végül folytassa a páramentesítést/szárítást.
- Cseréltesse ki a csatlakozóvezetékét képesített szakemberrel vagy egy megbízott REMS márkaszervizzel (**REMS Secco 50**). Cserélje ki a csatlakozóvezetékét (**REMS Secco 80**).
- Ellenőriztesse/javíttassa meg a berendezést egy megbízott REMS márkaszervizzel.

- A csatlakozókábel hibás.

- A berendezés hibás.

5.4. Hiba: A páramentesítési teljesítmény lecsökken.

Ok:

- A levegőszűrő (6. ábra (28)), ill. a szűrőszivacs/a levegőszűrő fedele (3. ábra (17)) elszennyeződött.
- A készülék használatával a páratartalom csökken, ezzel párhuzamosan a kondenzátum mennyisége is lecsökken.

Megoldás:

- Tisztítsa meg/cserélje ki az alkatrészeket, lásd: 4.1. Karbantartás.
- Ellenőrizze, hogy a páramentesítés/szárítás beállítható-e.

5.5. Hiba: A **REMS Secco 80** készülék kijelzőjén (2) megjelenik az E1, ill. az E3 hibaüzenet.

Ok:

- A helyiség páratartalma kívül esik a **REMS Secco 80** mérési tartományán ($\leq 30\%$ vagy $\geq 90\%$).
- A páratartalom mérésére szolgáló érzékelő hibás.

Megoldás:

- A berendezést kapcsolja tartós üzemmódba, lásd: 3. Üzemeltetés.
- Ellenőriztesse/javíttassa meg a berendezést egy megbízott REMS márkaszervizzel.

5.6. Hiba: A **REMS Secco 80** készülék kijelzőjén (2) megjelenik az E2, ill. az E5 hibaüzenet.

Ok:

- A kompresszor hőmérséklet-felügyeletére szolgáló érzékelő hibás.

Megoldás:

- Ellenőriztesse/javíttassa meg a berendezést egy megbízott REMS márkaszervizzel.

5.7. Hiba: A **REMS Secco 80** készülék kijelzőjén (2) megjelenik az E4 hibaüzenet.

Ok:

- A 11,5 l-es kondenzátumtartály (9) (tartozék, cikkszám: 132100) megtelt.
- A kondenzátumtartály kapcsolója (5) rosszul van beállítva.

Megoldás:

- Ürítse ki a 11,5 l-es kondenzátumtartályt.
- Lásd a 2.3. és a 2.4. szakaszt.

5.8. Hiba: **REMS Secco 50:** A kondenzátumtartály LED-je (6) villog.

Ok:

- A kondenzátumtartály (9) megtelt.

Megoldás:

- Ürítse ki a kondenzátumtartályt.

5.9. Hiba: **REMS Secco 50:** A jegesedés (18) LED villog, ill. folyamatos fénnel világít, bár nincs jegesedés a kompresszoron.

Ok:

- A készülék meghibásodott.

Megoldás:

- Ellenőriztesse/javíttassa meg a készüléket egy megbízott REMS márkaszervizzel.

6. Hulladékkezelés

A **REMS Secco 50** és az R-410A ill. R-290 hűtőközeg, illetve a **REMS Secco 80** és az R-407C ill. R-290 hűtőközeg, a Secco 50 szivattyúval rendelkező kondenzátumtartály, a Secco 80 szivattyúval rendelkező kondenzátumtartály, az üzemmórá-számláló és az áramfogyasztás-mérő, beleértve az akkumulátorokat is, nem ártalmatlanítható a háztartási hulladékkal együtt. Ezeket a törvényi előírásoknak megfelelően kell ártalmatlanítani.

7. Gyártói garancia

A garancia az új termék első felhasználójának történő átadástól számítva 12 hónapig tart. Az átadás időpontja az eredeti vásárlási bizonylatok beküldésével igazolandó, melyeknek tartalmazniuk kell a vásárlás időpontját és a termék megnevezését. Valamennyi, garanciális időn belül fellépő működési rendellenesség, ami bizonyíthatóan gyártási-, vagy anyaghibára vezethető vissza, térítésmentesen kerül javításra. A hiba kijavításával a garancia ideje nem hosszabbodik meg és nem kezdődik újra. Azokra a hibákra, amik természetes elhasználódásra, szakszerűtlen, vagy gondatlan kezelésre, az üzemeltetési leírás figyelmen kívül hagyására, nem megfelelő segédanyag használatára, túlzott igénybevételre, nem rendeltetésszerű használatra, saját, vagy idegen beavatkozásokra, vagy más olyan okokra vezethetők vissza, amiket a REMS nem vállal, a garancia kizárt.

Garanciális javításokat csak az erre jogosult szerződéses REMS márkaszervizek végezhetnek. Reklamációkat csak akkor tudunk figyelembe venni, ha a terméket előzetes beavatkozás nélkül és szét nem szerelt állapotban juttatják el egy erre jogosult szerződéses REMS márkaszervizbe. A kicserélt termékek és alkatrészek a REMS tulajdonát képezik.

A szervizbe történő oda- és visszaszállítás költségét a felhasználó viseli.

Az autorizált szerződéses REMS márkaszervizek listája megtalálható a www.rems.de címen. Az itt fel nem tüntetett országok esetében a terméket el kell juttatni az alábbi címre: SERVICE-CENTER, Neue Rommelshäuser Straße 4, 71332 Waiblingen, Deutschland. A viszonteladó törvényes jogait a felhasználóval szemben, főleg a jótálláshoz való jog hibák esetén, mint követelések szándékos kötelezettségzegés alapján és a termékfelelősségi jogi igények, ez a garanciát nem korlátozza.

Erre a garanciára a német jog előírásai vonatkoznak, a német nemzetközi magánjog rendelkezései és az Egyesült Nemzetek szerződéseiről és nemzetközi áruvásárlásról szóló egyezmények (CISG) kizárásával. Világszerte érvényes gyártói garancia szolgáltatója a REMS GmbH & Co KG, Stuttgarter Str. 83, 71332 Waiblingen, Németország.

8. Tartozékok jegyzéke

A Tartozékok jegyzékét a www.rems.de → Letöltések → Robbantott ábrák.

Prijevod izvornih uputa za rad

sl. 2-9

1	Pregrada za odlaganje odvojitivog priključnog kabela	15	Tipka
2	Zaslon	16	Simbol kompresora
3	Zaklopka spremnika za kondenzat	17	Zaklopka filtra za zrak
4	Crijevo za odvod kondenzata	18	LED indikator/simbol smrzavanja
5	Prekidač spremnika za kondenzat	19	Slijepa matica
6	LED indikator/simbol spremnika za kondenzat	20	Čep
7	Brojač sati rada	21	Nastavak
8	Strujomjer	22	Tipka "brzina vrtnje ventilatora"
9	Spremnik za kondenzat	23	LED indikatori "brzina vrtnje ventilatora"
10	Fotočelija	24	Prikaz temperature/vremenske sklopke
11	Ispušno crijevo (pribor)	25	Tipka za jedinicu temperature
12	Priključna priрубnica (pribor)	26	Tipka za vremensku sklopku
13	Tipka za uključivanje i isključivanje	27	LED indikator vremenske sklopke
14	Prikaz vlažnosti zraka	28	Filter za zrak

Opće sigurnosne upute za elektroalate

⚠ UPOZORENJE

Pročitajte sve sigurnosne naputke, upute, ilustracije i tehničke podatke priložene uz ovaj elektroalat. Propusti kod pridržavanja sljedećih uputa mogu dovesti do električnog udara ili pak izbijanja požara i/ili teških ozljeda.

Sačuvajte sve sigurnosne upute i instrukcije.

Pojam „Elektroalat“ korišten u sigurnosnim napucima odnosi se na električni alat koji se napaja sa strujne mreže (putem kabela) ili radi na baterijski pogon (bez kabela).

1) Sigurnost na radu

- Radno mjesto i njegovo okruženje držite čistim i dobro osvijetljenim. Nered ili nedovoljna osvijetljenost na radnom mjestu mogu biti uzrokom nezgode na radu.
- Ne radite elektroalatom u okruženju u kojem postoji opasnost od eksplozije, odnosno u kojem se nalaze zapaljive tekućine i plinovi ili zapaljive praškaste tvari. Elektroalati generiraju iskre koje mogu izazvati zapaljenje praha ili isparenja.
- Tijekom korištenja elektroalata držite djecu i druge osobe na sigurnoj udaljenosti od mjesta rada. Pri otklanjanju uređaja od izratka ili mjesta rada može se dogoditi da nad elektroalatom izgubite kontrolu.

2) Sigurnost pri radu s električnom strujom

- Utikač za priključenje elektroalata u struju mora odgovarati utičnici. Ni u kojem slučaju utikač se ne smije mijenjati ili prilagođavati. Ne koristite nikakav prilagodni (adapterski) utikač zajedno s elektroalatom koji ima zaštitno uzemljenje. Originalni, neizmijenjeni utikači i odgovarajuće utičnice smanjuju rizik električnog udara.
- Izbjegavajte dodir s uzemljenim vanjskim površinama poput cijevi, ogrjevnih tijela, štednjaka i hladnjaka. Ako je Vaše tijelo uzemljeno postoji povišeni rizik od električnog udara.
- Elektroalat ne izlažite kiši ili vlazi. Prodor vode u elektroalat povisuje rizik električnog udara.
- Priključni kabel nemojte koristiti nenamjenski, primjerice za nošenje elektroalata, kvačenje ili kako biste izvukli utikač iz utičnice. Priključni kabel čuvajte podalje od topline, ulja, oštih bridova ili pomičnih dijelova. Oštećeni ili zapleteni kabel povisuje rizik od električnog udara.
- Kad elektroalatom radite na otvorenom koristite samo produžne kabele koji su prikladni i za rad na otvorenom. Primjena produžnog kabela prikladnog za rad na otvorenom smanjuje rizik od električnog udara.
- Ako je rad elektroalata u vlažnom okruženju neizbježan, koristite nadstrujnu zaštitnu sklopku. Primjena nadstrujne zaštitne sklopke smanjuje rizik električnog udara.

3) Sigurnost osoba

- Budite pažljivi, pazite na ono što radite, radu s elektroalatom pristupajte razborito. Elektroalat ne koristite ako ste umorni ili pod utjecajem droga, alkohola ili lijekova. Samo jedan trenutak nesmotrenosti i nepažnje pri korištenju elektroalata može izazvati ozbiljne ozljede.
- Nosite opremu i sredstva za osobnu zaštitu na radu, te uvijek zaštitne naočale. Nošenje sredstava osobne zaštite na radu, poput respiratorne maske, neklizajuće sigurnosne obuće, zaštitne kacige ili antifona, ovisno o vrsti i načinu primjene elektroalata, smanjuje rizik od ozljeda.
- Izbjegavajte nehотиčno puštanje u rad. Uvjerite se da je elektroalat isključen prije nego što ga priključite na električnu mrežu odnosno na baterijsko napajanje te prije nego što ga uzmete i krenete premješati. Ako prilikom nošenja elektroalata držite prst na sklopki ili pak ako elektroalat s uključenom sklopkom priključite na mrežu, može doći do nezgode.
- Uklonite alate za podešavanje uređaja i ključeve za vijke prije nego što uključite elektroalat. Komad alata ili ključ, ako se nađu u rotirajućem dijelu elektroalata, mogu prouzročiti ozljeđivanje.
- Izbjegavajte neprirodan položaj tijela. Zauzmite siguran stav i položaj pri radu te u svakom trenutku budite u ravnoteži. Na taj ćete način imati bolju kontrolu nad elektroalatom u neočekivanim situacijama.

- Nosite prikladno radno odijelo. Nemojte nositi široko radno odijelo niti nakit. Pobrinite se da Vam kosa i radno odijelo budu na sigurnoj udaljenosti od pokretnih dijelova uređaja. Pokretni, rotirajući dijelovi uređaja ili izratka mogu zahvatiti široko radno odijelo, nakit ili dugu kosu.
- Ako se na uređaj mogu montirati usisivači ili naprave za hvatanje prašine, priključite ih i koristite na ispravan način. Oprema za isisavanje prašine smanjuje opasnost od iste.
- Ne dopustite da Vas uljuljka lažni osjećaj sigurnosti i nemojte zanemarivati sigurnosna pravila koja se odnose na elektroalat čak ni kada ste se, nakon višekratne uporabe, upoznali s radom elektroalata. Nemarno rukovanje može u djeliću sekunde dovesti do teških ozljeda.

4) Način primjene i rad s elektroalatom

- Ne preopterećujte elektroalat. Za Vaš rad upotrebljavajte elektroalat koji je upravo za takav rad namijenjen. S elektroalatom koji odgovara svrsi te radi u propisanom području opterećenja, radit ćete brže i sigurnije.
 - Ne koristite elektroalat čija je sklopka neispravna. Elektroalat koji se više ne može uključiti ili isključiti opasan je te ga se mora popraviti.
 - Izvučite utikač iz utičnice i/ili izvadite punjivu bateriju prije nego što pristupite podešavanju uređaja, zamjeni dijelova elektroalata ili prije nego što elektroalat sklonite na stranu. Ove preventivne mjere sprječavaju nehottično pokretanje elektroalata.
 - Nekoristene elektroalate čuvajte izvan dohvata djece. Ne dopustite korištenje elektroalata osobama koje nisu upoznate s načinom korištenja ili koje nisu pročitale ove upute. Elektroalati su opasni ako ih koriste neiskusne osobe.
 - O elektroalatima i korištenom alatu brinite se s pažnjom. Provjerite funkcionaliziraju li pokretni dijelovi besprijekorno, tj. da ne zapinju, te da nisu slomljeni ili tako oštećeni da to može utjecati na ispravan rad elektroalata. Prije korištenja elektroalata pobrinite se za popravak oštećenih dijelova. Brojnim nesrećama pri radu uzrok leži u slabom ili nedovoljnom održavanju elektroalata.
 - Rezne alate držite oštima i čistima. Brižno održavani rezni alati s oštirim rubovima manje i rjeđe zapinju, te ih je lakše voditi.
 - Koristite elektroalat, pribor, upotrebnii alat, upotrebne alate i drugo u skladu s ovim uputama. Uzmite pritom u obzir uvjete rada i aktivnosti koje namjeravate poduzeti. Uporaba elektroalata za primjene za koje nije predviđen može dovesti do opasnih situacija.
 - Održavajte ručke i rukohvate suhim, čistim i bez tragova ulja ili masti. Skliske ručke i rukohvati otežavaju sigurno vođenje i kontrolu nad elektroalatom u neočekivanim situacijama.
- 5) Servis
- Popravke Vašeg elektroalata prepustite stručnjacima, uz primjenu isključivo originalnih zamjenskih dijelova. Na taj ćete način osigurati zadržavanje trajne sigurnosti elektroalata.

Sigurnosne upute za električni odvlaživač zraka/građevinsku sušilicu

⚠ UPOZORENJE



Pročitajte sve sigurnosne naputke, upute, ilustracije i tehničke podatke priložene uz ovaj elektroalat. Propusti kod pridržavanja sljedećih uputa mogu dovesti do električnog udara ili pak izbijanja požara i/ili teških ozljeda.

Sačuvajte sve sigurnosne upute i instrukcije.

- Pri termičkom razlaganju rashladnog sredstva (npr. uslijed požara) nastaju vrlo otrovna i nagrizajuća isparenja! Postoji opasnost od trovanja.
- Nipošto nemojte otvarati kružni tok rashladnog sredstva.
- REMS Secco 50 s rashladnim sredstvom R-410A, REMS Secco 80 s rashladnim sredstvom R-407C u zatvorenom kružnom toku. Ako kod neispravnog uređaja (npr. uslijed loma crijeva) rashladno sredstvo istekne van, obratite pozornost na sljedeće:
 - U slučaju udisanja: Ugroženu osobu izvedite na svjež zrak i ostavite ju da se umiri. U slučaju prestanka disanja dajte umjetno disanje. Pozovite liječnika.
 - U slučaju kontakta s kožom: Te dijelove tijela ugrijte odnosno isperite s dosta tople vode.
 - U slučaju kontakta s očima: Odmah temeljito isperite s dosta čiste vode u trajanju od najmanje 10 min. Potražite pomoć liječnika.
 - U slučaju gutanja: Nemojte izazivati povraćanje. Isperite usta vodom i popijte čašu vode. Potražite pomoć liječnika.
- Napomena za liječnika: Nemojte davati medikamente iz grupe efedrina/adrenalina.
- REMS Secco 50 i REMS Secco 80 s rashladnim sredstvom R-290 u zatvorenom kružnom toku. Ako kod neispravnog uređaja (npr. uslijed loma crijeva) rashladno sredstvo istekne van, obratite pozornost na sljedeće:
 - Nakon udisanja: Iznijeti unesrećenog na svjež zrak i omogućiti mu odmor. U slučaju prestanka disanja dati umjetno disanje. Zatražiti savjet liječnika.
 - Nakon kontakta s kožom: Pogođene dijelove tijela ispirati mlakom vodom najmanje 15 minuta. Ne skidati zamrznutu odjeću. Obratiti se liječniku.
 - Nakon kontakta s očima: Neozlijeđeno oko zaštititi, a ozlijeđeno odmah isprati s dosta vode. Ukloniti kontaktne leće ukoliko ih nosite i ako se one lako uklanjaju. Odmah se obratiti liječniku.
- Napomene za liječnika / mogućii simptomi: otežano disanje, anestetičko stanje, simptomatsko liječenje, praćenje cirkulacije.

- Uređajem s rashladnim sredstvom R-290 rukujte odnosno skladištite ga samo u dobro prozračanim prostorijama odobrene minimalne veličine 9 m² za uređaj REMS Secco 50 i 14 m² za uređaj REMS Secco 80, bez trajnih izvora paljenja (kao što su otvoreni plamen, uključeni plinski uređaji ili električna grijalica). Ako rashladno sredstvo curi, može se nakupiti i tvoriti zapaljivu plinsku mješavinu.
- Imajte na umu da je rashladno sredstvo R-290 bez mirisa. Udaljite otvoreni plamen i izvore paljenja. Ako rashladno sredstvo curi, može tvoriti eksplozivnu plinsku mješavinu. Postoji opasnost od požara i eksplozije.
- Nemojte koristiti nikakve predmete poput npr. toplinskih izvora kako biste ubrzali proces odmrzavanja. Tako možete oštetiti uređaj koji potom neće više raditi propisno.
- Zabranjeno je puniti i izvoditi radove inspekcije i servisiranja rashladnog agregata sa zapaljivim rashladnim sredstvom R-290. Za punjenje i radove inspekcije i servisiranja rashladnih agregata sa zapaljivim rashladnim sredstvom neophodni su specijalno uređeno radno okruženje te posebna obuka servisnog osoblja. Uvažavanje ovih sigurnosnih pravila umanjuje opasnost od materijalne štete i tjelesnih ozljeda.
- Uređaj pohranite tako da se ne može oštetiti. Na taj ćete način očuvati funkcionalnu sigurnost uređaja i umanjiti opasnost od materijalnih šteta i tjelesnih ozljeda.
- Poštujte sigurnosne upute za rashladne sustave. Postoji opasnost od ozljeđivanja.
- Uređaj i rashladno sredstvo propisno odložite u otpad. Poštujte nacionalne propise.
- Pobrinite se da rashladno sredstvo ne dospije u kanalizaciju, podrum ili radne jame. Isparenja rashladnog sredstva mogu stvoriti zagušujuću atmosferu.
- Ne stavljajte nikakve predmete u uređaj. Postoji rizik od ozljeđivanja i od strujnog udara.
- Ne stavljajte nikakve predmete na uređaj. Predmeti mogu pasti uslijed vibriranja uređaja. Mogu se oštetiti. Postoji opasnost od ozljeđivanja.
- Pri postavljanju stroja vodite računa o tome da postoji dovoljan dovod zraka, da je dopuštena minimalna veličina prostora 9 m² za uređaj REMS Secco 50 odnosno 14 m² za uređaj REMS Secco 80 te da postoji minimalni razmak od pribl. 200 mm od zida. Nemojte nikada prekrivati ventilacijske proreze na uređaju. Učinak se tako može smanjiti. Uređaj se tada može pregrijati. Postoji opasnost od požara.
- Uređaj nemojte koristiti u prostorijama koje ne propuštaju zrak. Uređaj se tada može pregrijati. Postoji opasnost od požara.
- Nemojte koristiti lako zapaljive tvari npr. plinove, ulja niti sprej boce koje sadržavaju plin za raspršivanje kao što su npr. boje ili sredstva za narezivanje navoja u blizini uređaja. Uređaj se može oštetiti. Postoji opasnost od požara.
- Uređaj nikada nemojte ostavljati u prostorijama koje su poplavljeni. Prikjučni vod i produžne kabele nipošto nemojte polagati na vlažnu odnosno mokru podlogu. Postoji opasnost od strujnog udara.
- Uređaj uvijek postavljajte propisno, okomito na kotače, čak i pri skladištenju i transportu. Uređaj bi se mogao oštetiti.
- Prikupljeni kondenzat (vodu) nemojte koristiti za piće niti pripremanje hrane. Postoji opasnost po zdravlje.
- Nemojte se koristiti uređajem ako je oštećen. Postoji opasnost od nesreće.
- Redovito provjeravajte odvodi li se kondenzat propisno. U slučaju duljih pauza u radu isključite uređaj, izvucite strujni utikač te odvojite sva crijeva. U slučaju da električni uređaj radi bez nadzora, moguće su opasne situacije koje mogu izazvati materijalnu štetu ili ozljede.
- Djeca i osobe koje na temelju svojih fizičkih, osjetilnih ili mentalnih sposobnosti ili zbog nedostatnog znanja i iskustva nisu u mogućnosti sigurno rukovati električnim uređajem, ne smiju ga koristiti bez nadzora ili upućivanja od strane odgovorne osobe. U suprotnom postoji opasnost od pogrešnog rukovanja i ozljeđivanja.
- Električni uređaj prepustite na korištenje samo obučanim osobama. Mladež smije rukovati uređajem samo ako je starija od 16 godina, ako im služi u svrhu školovanja (obučavanja) te ako se to rukovanje obavlja pod nadzorom stručne osobe.
- Redovito provjeravajte ispravnost priključnog i produžnih kabela električnog uređaja. U slučaju oštećenja predajte ga stručnjaku u ovlaštenom REMS-ovom servisu na popravak ili zamjenu.
- Koristite samo za tu namjenu odobrene i propisno označene produžne kabele dovoljnog poprečnog presjeka. Produžni kabeli dugi do 10 m trebaju imati presjek 1,5 mm², a presjek onih dugih od 10 – 30 m treba biti 2,5 mm².

Tumačenje simbola

- ⚠ UPOZORENJE** Opasnost srednjeg stupnja rizika kod koje su u slučaju nepoštivanja napatuka moguće teške (trajne) ozljede sa smrtnim posljedicama.
- ⚠ OPREZ** Opasnost niskog stupnja rizika kod koje su u slučaju nepoštivanja napatuka moguće blaže ozljede.
- NAPOMENA** Materijalna šteta, bez sigurnosnih napatuka! Nema opasnosti od ozljeda.
-  Upozorenje na opasnost od tvari koje mogu izazvati požar
-  Poštujte navode iz uputa za uporabu



Korisničke upute; upute za rad



Indikator servisa; pogledajte upute za uporabu



Nosite zaštitne rukavice



Elektroalat odgovara razredu zaštite I



Ekološki primjereno zbrinjavanje u otpad



CE oznaka sukladnosti



Nije prikladno za uporabu na otvorenom

1. Tehnički podaci

Namjenska upotreba

⚠ UPOZORENJE

Električni odvlaživači zraka/građevinske sušilice **REMS Secco 50**, **REMS Secco 80** predviđeni su za isušivanje i odvlaživanje prostorija, npr. nakon pucanja cijevi ili poplava, za odvlaživanje pljesnivih podrumskih prostorija te ubrzanje isušivanja npr. betona, zidova od opeke te podloga od žbuke ili estriha. Brojač sati rada i potrošnje struje predviđen je za registriranje sati rada i potrošnje struje tijekom postupka sušenja i odvlaživanja uređajem **REMS Secco 50**. Za profesionalnu primjenu u zanatstvu i industriji. Svi ostali načini primjene nenamjenski su i stoga nedopušteni.

1.1. Sadržaj isporuke

REMS Secco 50, spremnik za kondenzat od 7,7 l, crijevo za odvod kondenzata, upute za rad.

REMS Secco 80, upute za rad.

1.2. Kataloški brojevi artikala

Komplet REMS Secco 50	132011
Komplet REMS Secco 80	132010
Spremnik za kondenzat od 11,5 l Secco 80	132100
Priključna čahura Secco 80	132101
Crijevo ispušnog zraka Ø 200 mm, dugo 10 m, Secco 80	132102
Komplet za ispušni zrak Secco 80 (priključna čahura, crijevo ispušnog zraka Ø 200 mm)	132104
Spremnik za kondenzat s pumpom Secco 50	132129
Spremnik za kondenzat s pumpom Secco 80	132121
Brojač sati rada i potrošnje struje	132132
REMS Detect W, dielektrični uređaj za mjerenje vlažnosti	132115
REMS CleanM, Sredstvo za čišćenje strojeva	140119

1.3. Radno područje

	Secco 50	Secco 80
Učinak odvlaživanja	≥ 50 l/24 h	≤ 80 l/24 h
Količina zraka	≥ 233 m ³ /h	≤ 850 m ³ /h
	Secco 50	Secco 80
Opseg namještanja relativne vlažnosti zraka	30–90 %	30–90 %
Kompresor	Kompresor s rotirajućim klipom	Kompresor s rotirajućim klipom
Okolna temperatura	+5 °C – +32 °C (41 °F – 89 °F)	+5 °C – +32 °C (41 °F – 89 °F)
Temperatura skladištenja	+5 °C – +45 °C (41 °F – 113 °F)	+5 °C – +45 °C (41 °F – 113 °F)

1.4. Električni podaci

Obratite pozornost na natpisnu pločicu!

Odvlaživač zraka/građevinska sušilica s rashladnim sredstvom R-410A/R-407C

220–240 V~; 50 Hz	220–240 V~; 50 Hz
900 W; 4,1 A	1200 W; 5,3 A
Razred zaštite I	Razred zaštite I

Odvlaživač zraka/građevinska sušilica s rashladnim sredstvom R-290

220–240 V~; 50 Hz	220–240 V~; 50 Hz
760 W; 3,5 A	680 W; 3,0 A
Razred zaštite I	Razred zaštite I

Spremnik za kondenzat s pumpom

100–240 V~; 50–60 Hz	100–240 V~; 50–60 Hz
12 V =	12 V =

Brojač sati rada i potrošnje struje

230 V~; 50 Hz
≤ 3680 W
Razred zaštite I
Stupanj zaštite IP20
4,5 V =

1.5. Podaci o rashladnom sredstvu	Secco 50	Secco 80
Obratite pozornost na natpisnu pločicu!		
Rashladno sredstvo	R-410A	R-407C
Operativno osoblje	2088	1774
CO ₂ odgov.	0,6682 t	1,455 t
Količina punjenja	0,320 kg	0,820 kg
Radni tlak, niskotlačna strana	≤ 18 bar	≤ 10 bar
Radni tlak, visokotlačna strana	≤ 36 bar	≤ 25 bar
Rashladno sredstvo	R-290	R-290
Operativno osoblje	3	3
CO ₂ odgov.	0,0006 t	0,0009 t
Količina punjenja	0,182 kg	0,300 kg
Radni tlak, niskotlačna strana	≤ 12 bar	≤ 10 bar
Radni tlak, visokotlačna strana	≤ 24 bar	≤ 22 bar

1.6. Dimenzije D × Š × V		
	385 × 320 × 595 mm (15,2" × 12,6" × 23,4")	540 × 530 × 1 040 mm (21,3" × 20,9" × 40,9")

1.7. Težina		
	21 kg (46 lbs)	51 kg (112 lbs)

1.8. Informacije o buci		
Emisija buke na radnom mjestu	L _{PA} = 57 dB (A) K = 3 dB (A)	L _{PA} = 63 dB (A) K = 3 dB (A)

2. Puštanje u rad

⚠ OPREZ

Za terete kojima se upravlja ručno treba se pridržavati mjerodavnih nacionalnih propisa.

⚠ NAPOMENA

Uređaje **REMS Secco 50**, **REMS Secco 80** transportirajte/skladištite isključivo tako da stoje u okomitom položaju, a ne položeni! Nakon transporta, a prije puštanja u rad, ostavite uređaje **REMS Secco 50**, **REMS Secco 80** najmanje 1 sat neka miruju.

Uređaj REMS Secco 50 s rashladnim sredstvom R-290 smije raditi odnosno biti uskladišten samo u dovoljno prozračanim prostorijama čija je **minimalna veličina 9 m²**.

Uređaj REMS Secco 80 s rashladnim sredstvom R-290 smije raditi odnosno biti uskladišten samo u dovoljno prozračanim prostorijama čija je **minimalna veličina 14 m²**.

2.1. Električni priključak

⚠ UPOZORENJE

Pazite na napon mreže! Prije priključivanja uređaja odnosno spremnika za kondenzat s pumpom odnosno brojača sati rada i potrošnje struje provjerite odgovara li napon naveden na natpisnoj pločici uređaja naponu električne mreže. Uređaje razreda zaštitite i priključite samo na utičnicu odnosno produžni kabel s ispravnim zaštitnim kontaktom. Na gradilištima, u vlažnim okruženjima, u zatvorenim prostorijama i na otvorenom kao i na sličnim mjestima, pri trajnom priključenju na fiksno položani vod, uređaj odnosno spremnik za kondenzat s pumpom smije se priključiti na električnu mrežu samo preko zaštitne strujne sklopke (FI-sklopke), koja prekida dovod energije čim odvodna struja prekorači 30 mA u vremenu od 200 ms.

2.2. Montaža ručke na postolje od čeličnih cijevi uređaja **REMS Secco 80** v. sl. 1

2.3. Postavljanje uređaja s odvodom kondenzata u vanjski spremnik odnosno u ispusni vod

2.3.1. **Uređaj REMS Secco 50** postavite na ravnu podlogu po sredini prostorije iz koje treba izvući vlagu, čija je **minimalna veličina 9 m²**. Minimalni razmak od zida mora iznositi 200 mm. Zatvorite vrata i prozore koji gledaju prema van. Odvijte slijepu maticu (sl. 6) (19). Skinite čep (20). Crijevo za odvod kondenzata (4) kroz otvor slijepa matice utaknite tako da prirubnica dotakne crijevo. Navijte i zategnite slijepu maticu. Crijevo za odvod kondenzata (4) dovedite do prikladnog spremnika odnosno produljite crijevo koje vodi izravno u ispusni vod.

Brojač sati rada (sl. 9 (7)) i brojač potrošnje struje (sl. 9 (8)) (pribor, broj art. 132132).

2.3.2. **Uređaj REMS Secco 80** postavite na ravnu podlogu po sredini prostorije iz koje treba izvući vlagu, čija je **minimalna veličina 14 m²**. Minimalni razmak od zida mora iznositi 200 mm. Zatvorite vrata i prozore koji gledaju prema van. Izvadite odvojivi priključni vod iz pretinca (1) i priključite. Pozadinsko osvjetljenje zaslona (2) se nakratko uključuje. Pritisnite zaklopku spremnika za kondenzat s gornje strane (3) kako biste ga otvorili. Crijevo za odvod kondenzata (4) provucite kroz otvor kućišta iznutra prema van. Crijevo za odvod kondenzata (4) dovedite do prikladnog spremnika odnosno produljite crijevo koje vodi izravno u ispusni vod. Sklopku spremnika za kondenzat (5) okrenite prema simbolu „precrtanog spremnika“. Zatvorite zaklopku spremnika za kondenzat (3).

Uređaj REMS Secco 80 ima brojač sati rada (7) i od datuma proizvodnje 2020. g. (natpisna pločica) brojač potrošnje struje (8) koji je u skladu s MID (Direktivom za brojila).

2.4. Postavljanje uređaja s odvodom kondenzata u spremnik za kondenzat (9) odnosno u spremnik za kondenzat s pumpom (sl. 7, 8)

2.4.1. **Uređaj REMS Secco 50** postavite na ravnu podlogu po sredini prostorije iz koje treba izvući vlagu, čija je **minimalna veličina 9 m²**. Minimalni razmak od zida mora iznositi 200 mm. Zatvorite vrata i prozore koji gledaju prema van. Provjerite jesu li montirani slijepa matica (sl. 6 (19)) i čep (20). Montirajte ih ako je to potrebno. Kod uporabe spremnika za kondenzat s pumpom Secco 50 (pribor, br. art. 132129) pričvrstite crijevo za odvod kondenzata na nastavak (sl. 7 (21)) pumpe. Skinite spremnik za kondenzat (9). Ugurajte spremnik za kondenzat s pumpom Secco 50. Pumpa za kondenzat ne smije raditi na suho.

Brojač sati rada (sl. 9 (7)) i brojač potrošnje struje (sl. 9 (8)) (pribor, broj art. 132132).

2.4.2. **Uređaj REMS Secco 80** postavite na ravnu podlogu po sredini prostorije iz koje treba izvući vlagu, čija je **minimalna veličina 14 m²**. Minimalni razmak od zida mora iznositi 200 mm. Zatvorite vrata i prozore koji gledaju prema van. Izvadite odvojivi priključni vod iz pretinca (1) i priključite. Pozadinsko osvjetljenje zaslona (2) se nakratko uključuje. Pritisnite zaklopku spremnika za kondenzat s gornje strane (3) kako biste ga otvorili. Kod uporabe spremnika za kondenzat s pumpom Secco 80 (pribor, br. art. 132121) crijevo za odvod kondenzata provucite kroz otvor kućišta izvana prema unutra te ga pričvrstite za nastavak (sl. 8 (21)) spremnika za kondenzat. Spremnik za kondenzat (9) (pribor, br. art. 132100) odnosno spremnik za kondenzat s pumpom Secco 80 (pribor, br. art. 132121) odložite u pretinac (sl. 5), tako da se zastavica plovka nađe unutar okvira fotoćelije (10). Crijevo za odvod kondenzata (4) utaknite u otvor spremnika za kondenzat zapremine 11,5l. Sklopku spremnika za kondenzat (5) okrenite prema simbolu „neprecrtanog spremnika“. Zatvorite zaklopku spremnika za kondenzat (3). Kod uporabe spremnika za kondenzat s pumpom Secco 80 Klappe spremnik za kondenzat (3) postavite na magnetu kako bi se priključni vod pumpe mogao izvući. Pumpa za kondenzat ne smije raditi na suho.

Uređaj REMS Secco 80 ima brojač sati rada (7) i od datuma proizvodnje 2020. g. (natpisna pločica) brojač potrošnje struje (8) koji je u skladu s MID (Direktivom za brojila).

2.5. Korištenje kompleta za ispušni zrak **Secco 80** (pribor, br. art. 132104)

Ispušni zrak se uz pomoć crijeva (11) može koristiti za raspodjelu unutar prostorije, za odvlaživanje šupljina, npr. međustropova te za upuhivanje mokrih površina. Priključnu čahuru (12) uz pomoć 4 isporučena vijka pričvrstite na uređaj **REMS Secco 80** (sl. 2). Crijevo ispušnog zraka (11) nagurajte na vijenac priključne čahure pa pričvrstite stezним remenom. Za vješanje/pričvršćivanje crijeva ispušnog zraka postavljene su pričvršne ušice.

3. Rad

Kod primjene odvlaživača zraka/građevinske sušilice može biti potrebno i više tjedana dok se vlaga ne izvuče iz betona, zidova od opeke te podloga od zbuke ili estriha. Temperatura u prostoriji može pritom malo porasti. Za dodatni nadzor vlažnosti zraka koristite higrometar.

3.1. Uključite uređaj **REMS Secco 50** pritiskom na tipku za uključivanje i isključivanje (sl. 6 (13)). Ventilator se pokreće. Tipkom za reguliranje brzine vrtnje ventilatora (22) možete birati između dva stupnja brzine. Odabrana se brzina vrtnje ventilatora prikazuje pomoću LED indikatora (23). Prikaz temperature/vremenske sklopke (24) pokazuje aktualno izmjerenu temperaturu. Tipkom za jedinicu temperature (25) možete odabrati „stupnjeve na Celzijevoj ljestvici“ ili „stupnjeve na Fahrenheitovoj ljestvici“. Prikaz vlažnosti zraka (14) pokazuje aktualno izmjerenu relativnu vlažnost zraka. Uređaj je namješten na relativnu vlažnost zraka od 60 %. Pomoću obje tipke (15) namjestite željenu vlažnost zraka na vrijednost između 30 - 90 %. Kada tipku pritisnete samo kratko, vrijednost se mijenja za 5 %, a uz to treperi i prikaz vlažnosti zraka (14). Nakon podešavanja automatski se mijenja prikaz vlažnosti zraka (14) i iznova se prikazuje trenutno izmjerena vrijednost vlažnosti. Uređaj regulira vlažnost zraka u prostoriji koju treba odvlažiti i isključuje se po dostizanju podešene vrijednosti vlažnosti zraka. Uređaj se opet uključuje ako vlažnost zraka u prostoriji poraste. Namještena vlažnost zraka od 30 % odgovara trajnom načinu rada pri kom uređaj neprekidno odvlažuje. Prilikom odvoda kondenzata u spremnik za kondenzat (9), uređaj će se isključiti onda kada se spremnik sasvim napuni. Tada će LED indikator spremnika za kondenzat (6) početi treperiti, a oglasit će se i jednokratni zvučni signal. Ispraznite te vratite spremnik za kondenzat. Postupak odvlaživanja se nastavlja. Uređaj ne morate isključivati kako biste ispraznili spremnik za kondenzat. Kod uporabe spremnika za kondenzat s pumpom Secco 50 (pribor, br. art. 132129) se spremnik za kondenzat prazni pomoću pumpe.

Uređaj **REMS Secco 50** možete namjestiti na vrijeme rada od 1 – 24 sata. U tu svrhu stisnite tipku vremenske sklopke (26). Prikaz temperature/vremena rada (24) treperi. Dok prikaz treperi, tipkama (15) namjestite željeno vrijeme rada. Kratkim pritiskom na tipku se vrijeme mijenja za 1 sat. Kada je vremenska sklopka uključena, LED indikator vremenske sklopke (27) svijetli. Po isteku podešenog vremena rada, uređaj **REMS Secco 50** se isključuje. Kod postavke „00“ je vremenska sklopka deaktivirana.

Prilikom nestanka električne energije, memorijska funkcija uređaja **REMS Secco 50** pamti namještenu vrijednost vlažnosti zraka. Uređaj potom automatski nastavlja odvlaživanje s prethodno namještenom vrijednošću. Radi zaštite kompresora, on se uključuje s vremenskom zadržkom od oko 3 minute, dok se ventilator pokreće odmah.

NAPOMENA

Pri odvođenju kondenzata u vanjski spremnik, obvezno treba voditi računa o tome da ga se redovito prazni kao i da crijevo za odvod kondenzata (4) bude u spremnik uvedeno s padom naniže. Kod izravnog odvoda kondenzata uz pomoć crijeva u ispusni vod, jednako tako i on mora imati pad naniže. Nemojte presavijati crijeva za odvod kondenzata. U suprotnom će kondenzat isteći u spremnik za kondenzat.

Na količinu stvorenog kondenzata utječu temperatura i vlažnost zraka u prostoru. Referentne vrijednosti pri trajnom radu:

30 °C (86 °F): 80 % rel. vl. = oko 50 l/dan, 60 % rel. vl. = oko 24 l/dan
 20 °C (68 °F): 80 % rel. vl. = oko 24 l/dan, 60 % rel. vl. = oko 14 l/dan
 15 °C (59 °F): 80 % rel. vl. = oko 16 l/dan, 60 % rel. vl. = oko 10 l/dan
 10 °C (50 °F): 80 % rel. vl. = oko 10 l/dan, 60 % rel. vl. = oko 7 l/dan
 (rel. vl. = relativna vlažnost zraka)

Nakon postupka odvlaživanja, iz crijeva za odvod kondenzata (4) može se dogoditi da istječe preostala voda.

- 3.2. Uključite uređaj **REMS Secco 80** pritiskom na tipku za uključivanje i isključivanje (13). Na zaslону (2) se nakratko prikazuju svi simboli, a potom i trenutno izmjerena relativna vlažnost zraka (14). Uređaj je namješten na relativnu vlažnost zraka od 60%. Pomoću obje tipke (15) namjestite željenu vlažnost zraka na vrijednost između 30 - 90%. Kada tipku pritisnete samo kratko, vrijednost se mijenja za 1%, te ga za brzo mijenjanje trebate držati pritisnutim dulje. Nakon podešavanja automatski se mijenja prikaz vlažnosti zraka (14) na zaslону (2) i iznova se prikazuje trenutno izmjerena vrijednost vlažnosti. Uređaj regulira vlažnost zraka u prostoriji koju treba odvlažiti i isključuje se po dostizanju podešene vrijednosti vlažnosti zraka. Uređaj se opet uključuje ako vlažnost zraka u prostoriji poraste. Za trajni rad namjestite vlažnost zraka na < 30% uz pomoć tipki (15) tako da se na pokazivaču vlažnosti (14) prikaže „CO“. Pri trajnom radu nema regulacije vlažnosti zraka tj. uređaj neprekidno odvlažuje. Koristite li spremnik za kondenzat (9) (pribor, br. art. 132100), uređaj će se isključiti onda kada se spremnik napuni. Na zaslону (2) će se tada pojaviti simbol „Spremnik za kondenzat“ (6) i „E4“ i oglasit će se zvučni signal u pravilnim vremenskim razmacima. Ispraznite te vratite spremnik za kondenzat (sl. 5). Postupak odvlaživanja se nastavlja. Uređaj ne morate isključivati kako biste ispraznili spremnik za kondenzat. Kod uporabe spremnika za kondenzat s pumpom Secco 80 (pribor, br. art. 132121) se spremnik za kondenzat prazni pomoću pumpe.

Prilikom nestanka električne energije, memorijska funkcija uređaja **REMS Secco 80** pamti namještenu vrijednost vlažnosti zraka. Uređaj potom automatski nastavlja odvlaživanje odnosno sušenje s prethodno namještenom vrijednošću. Radi zaštite kompresora, on se uključuje s vremenskom zadržkom od oko 3 minute. Pritom treperi simbol kompresora (16) na zaslону (2), a ventilator se odmah pokreće.

NAPOMENA

Pri odvođenju kondenzata u vanjski spremnik, obvezno treba voditi računa o tome da ga se redovito prazni kao i da crijevo za odvod kondenzata (4) bude u spremnik uvedeno s padom naniže. Kod izravnog odvoda kondenzata uz pomoć crijeva u ispusni vod, jednako tako i on mora imati pad naniže. Pored toga provjerite je li crijevo odvod kondenzata (4) utaknuto u otvor spremnika za kondenzat (9). Nemojte presavijati crijeva za odvod kondenzata. U suprotnom, kondenzat će teći preko ruba prihvatne zdjele u uređaj, a time i na tlo.

Na količinu stvorenog kondenzata utječu temperatura i vlažnost zraka u prostoru. Referentne vrijednosti pri trajnom radu:

30 °C (86 °F): 80 % rel. vl. = oko 80 l/dan, 60 % rel. vl. = oko 40 l/dan
 20 °C (68 °F): 80 % rel. vl. = oko 40 l/dan, 60 % rel. vl. = oko 22 l/dan
 15 °C (59 °F): 80 % rel. vl. = oko 28 l/dan, 60 % rel. vl. = oko 16 l/dan
 10 °C (50 °F): 80 % rel. vl. = oko 16 l/dan, 60 % rel. vl. = oko 11 l/dan
 (rel. vl. = relativna vlažnost zraka)

Nakon postupka odvlaživanja, iz crijeva za odvod kondenzata (4) može se dogoditi da istječe preostala voda.

4. Održavanje

Bez obzira na radove održavanja navedene u nastavku, preporučujemo da električni uređaj najmanje jednom godišnje predate ovlaštenom REMS-ovom servisu radi inspekcije i ponovne provjere električnih uređaja. U Njemačkoj se takve ponovne provjere električnih uređaja u skladu s DIN VDE 0701-0702 i propisom o sprječavanju nesreća na radu DGUV propis 3 „Električna postrojenja i pogonska sredstva“ odnose i na prijenosnu električnu opremu. Osim toga se treba pridržavati odgovarajućih nacionalnih sigurnosnih odredaba, pravila i propisa koji vrijede na mjestu primjene.

4.1. Održavanje**⚠ UPOZORENJE****Prije radova na održavanju izvucite strujni utikač iz utičnice!**

Redovito čistite uređaj, osobito onda kada ga duže vrijeme nećete koristiti. Uređaj skladištite na mjestu zaštićenom od mraza. Ispraznite i očistite spremnik za kondenzat (9) kao i spremnik za kondenzat s pumpom.

Redovito čistite filter za zrak (sl. 6 (28)) uređaja **REMS Secco 50**. Filter za zrak izvadite u smjeru strelice. Očistite ga prikladnim usisivačem ili ga operite pod mlazom vode. Filter za zrak zamijenite ako je to potrebno. Prije ponovne montaže ostavite filter za zrak neka se osuši.

Redovito čistite uložak filtra za zrak uređaja **REMS Secco 80**. U tu svrhu povucite zaklopku filtra za zrak (sl. 3 (17)) koja je pričvršćena magnetom. Izvucite žice pa prikladnim usisivačem ili pod mlazom vode očistite uložak filtra za zrak kao i zaklopku filtra za zrak (17). Zamijenite uložak filtra za zrak ako je to potrebno.

Plastične dijelove (poput kućišta) čistite samo sredstvom za čišćenje strojeva REMS CleanM (br. art. 140119) ili prebrišite vlažnom krpom s malo blage sapunice. Ne upotrebljavajte uobičajena sredstva za čišćenje u kućanstvu. Ona sadrže različite kemikalije koje mogu oštetiti dijelove od plastike. Za čišćenje nipošto ne rabite benzin, terpentini, otapala ili slične proizvode.

Pazite na to da tekućine ni u kojem slučaju ne dospiju na odnosno u unutrašnjost uređaja.

4.2. Pregled i popravak**⚠ UPOZORENJE**

Prije radova na održavanju i popravaka izvucite utikač iz utičnice! Ove radove smije obavljati samo stručno osoblje. Prevod originalnoga navodila za uporabu

Zabranjeno je puniti i izvoditi radove inspekcije i servisiranja rashladnog agregata sa zapaljivim rashladnim sredstvom R-290. Za punjenje i radove inspekcije i servisiranja rashladnih agregata sa zapaljivim rashladnim sredstvom neophodni su specijalno uređeno radno okruženje te posebna obuka servisnog osoblja. Uvažavanje ovih sigurnosnih pravila umanjuje opasnost od materijalne štete i tjelesnih ozljeda.

5. Smetnje**5.1. Smetnja:** Uređaj se ne pokreće.**Uzrok:**

- Priključni kabel je neispravan.
- Uređaj je neispravan.
- Vlažnost zraka namještena na uređaju viša je od vlažnosti zraka prostorije.
- **REMS Secco 50:** Spremnik za kondenzat (9) nije sasvim umetnut.
- **REMS Secco 80:** Spremnik za kondenzat zapremine 11,5 l (9) (pribor, br. art. 132100) pogrešno je postavljen u uređaj **REMS Secco 80**.
- **REMS Secco 80:** Sklopka spremnika za kondenzat (5) je krivo podešena.

5.2. Smetnja: Kada se dostigne vrijednost vlažnosti zraka namještena na uređaju, on se ne uključuje odnosno isključuje.**Uzrok:**

- Regulator uključuje odnosno isključuje uređaj tek kada se vlažnost zraka prekorači odnosno potkorači za 3 % u odnosu na namještenu vrijednost vlažnosti zraka (**REMS Secco 80**).
- Namješten je trajni rad.

Pomoć:

- Zamjenu priključnog kabela prepustite kvalificiranom stručnom osoblju ili ovlaštenoj servisnoj radionici tvrtke REMS (uređaj **REMS Secco 50**). Zamijenite priključni kabel. (**REMS Secco 80**).
- Uređaj predajte na provjeru odnosno popravak ovlaštenoj servisnoj radionici tvrtke REMS.
- Odvlaživanje nije neophodno ili treba prilagoditi podešenu vlažnost zraka na uređaju, v. 3. Rad.
- Ugurajte spremnik za kondenzat do kraja.
- Vidi pod 2.4.2
- V. 2.3.2 i 2.4.2

Pomoć:

- Pričekajte ili prilagodite namještenu vrijednost vlažnosti zraka na uređaju, v. 3.
- Promijenite režim rada, v. 3.

5.3. Smetnja: Uređaj se isključuje iako još nije dostignuta vrijednost vlažnosti zraka namještena na uređaju.

Uzrok:

- Pri niskoj okolnoj temperaturi i/ili pri trajnom pogonu, na agregatu se može pojaviti led. Kod uređaja **REMS Secco 50** svijetli LED indikator smrzavanja (sl. 6 (18)). Kod uređaja **REMS Secco 80** se na zaslonu (2) prikazuje simbol smrzavanja (18).
- Priključni kabel je neispravan.
- Uređaj je neispravan.

Pomoć:

- Kod uređaja **REMS Secco 50** ventilator nastavlja raditi, dok se kompresor isključuje. Nakon otapanja leda se kompresor opet uključuje, LED indikator smrzavanja se gasi i nastavlja se odvlaživanje odnosno isušivanje. Uređaj **REMS Secco 80** ima automatski sustav za otapanje vrelin plinom. Njime upravlja uređaj. Uređaj automatski započinje s odvlaživanjem odnosno isušivanjem nakon otapanja, a simbol leda (18) se gasi. U slučaju da se u kratkom periodu opet pojavi led, isključite uređaj **REMS Secco 80**. Pričekajte da se led u potpunosti istopi. Nakon toga nastavite s postupkom odvlaživanja odnosno isušivanja.
- Zamjenu priključnog kabela prepustite kvalificiranom stručnom osoblju ili ovlaštenoj servisnoj radionici tvrtke REMS (uređaj **REMS Secco 50**). Zamijenite priključni kabel (**REMS Secco 80**).
- Uređaj predajte na provjeru odnosno popravak ovlaštenoj servisnoj radionici tvrtke REMS.

5.4. Smetnja: Učinak odvlaživanja opada.

Uzrok:

- Filtar za zrak (sl. 6 (28)) odnosno uložak filtra za zrak/zaklopka filtra za zrak (sl. 3 (17)) je zaprljana.
- Uporabom uređaja se smanjuje vlažnost zraka, a time se smanjuje i količina kondenzata.

Pomoć:

- Zamijenite odnosno očistite dijelove, vidi 4.1. Održavanje.
- Provjerite mogu li se podesiti odvlaživanje odnosno isušivanje.

5.5. Smetnja: Kod uređaja **REMS Secco 80** se na zaslonu (2) prikazuju poruke pogrešaka E1 odnosno E3.

Uzrok:

- Vlažnost zraka prostorije je izvan mjernog područja $\leq 30\%$ tj. $\geq 90\%$ uređaja **REMS Secco 80**.
- Senzor za mjerenje vlažnosti zraka je u kvaru.

Pomoć:

- Podesite uređaj na trajni rad, v. 3. Rad.
- Uređaj predajte na provjeru odnosno popravak ovlaštenoj servisnoj radionici tvrtke REMS.

5.6. Smetnja: Kod uređaja **REMS Secco 80** se na zaslonu (2) prikazuju poruke pogrešaka E2 odnosno E5.

Uzrok:

- Senzor za nadzor temperature kompresora je u kvaru.

Pomoć:

- Uređaj predajte na provjeru odnosno popravak ovlaštenoj servisnoj radionici tvrtke REMS.

5.7. Smetnja: Kod uređaja **REMS Secco 80** se na zaslonu (2) prikazuje poruka pogreške E4.

Uzrok:

- Spremnik za kondenzat zapremine 11,5 l (9) (pribor, br. art. 132100) je pun.
- Sklopka spremnika za kondenzat (5) je krivo podešena.

Pomoć:

- Ispraznite spremnik za kondenzat zapremine 11,5 l.
- V. 2.3. i 2.4.

5.8. Smetnja: **REMS Secco 50:** Treperi LED indikator spremnika za kondenzat (6).

Uzrok:

- Spremnik za kondenzat (9) je pun.

Pomoć:

- Ispraznite spremnik za kondenzat.

5.9. Smetnja: **REMS Secco 50:** LED indikator smrzavanja (18) treperi odnosno svijetli neprekidno iako na kompresoru nema leda.

Uzrok:

- Uređaj je neispravan.

Pomoć:

- Uređaj predajte na provjeru odnosno popravak ovlaštenoj servisnoj radionici tvrtke REMS.

6. Odlaganje u otpad

Uređaj REMS Secco 50 i rashladno sredstvo R-410A odnosno R-290, **uređaj REMS Secco 80** i rashladno sredstvo R-407C odnosno R-290, spremnik za kondenzat s pumpom Secco 50, spremnik za kondenzat s pumpom Secco 80, brojač sati rada i potrošnje struje kao ni baterije se po isteku radnog vijeka ne smiju odlagati u komunalni otpad. Nego ih se mora zbrinuti sukladno mjerodavnim zakonskim propisima.

7. Jamstvo proizvođača

Trajanje jamstva je 12 mjeseci od predaje novog proizvoda prvom korisniku. Trenutak predaje (preuzimanja od strane korisnika) potvrđuje se predloženjem originalne prodajne dokumentacije, na kojoj mora biti označen naziv/oznaka artikla i datum kupnje. Sve greške u radu uređaja nastale unutar jamstvenog roka, a za koje se dokaže da su uzrokovane pogreškama u proizvodnji ili materijalu, odstranit će se besplatno. Otklanjanjem reklamiranih nedostataka jamstveni rok se ne produžuje niti se obnavlja. Štete, čiji se uzrok može svesti na prirodno habanje, nestručnu uporabu ili zlouporabu uređaja, nepoštivanje propisa i uputa za rad, uporabu neodgovarajućih sredstava za rad, preopterećenje, nesvrhsishodnu primjenu, te vlastite ili tuđe zahvate u uređaj ili druge razloge za koje tvrtka REMS ne snosi krivicu, nisu obuhvaćene jamstvom.

Zahvate obuhvaćene jamstvom smiju obavljati samo REMS-ove ovlaštene servisne radionice. Reklamacije će biti priznate samo ako se uređaj dostavi u neku od ovlaštenih REMS ugovornih radionica bez ikakvih prethodnih zahvata i nerastavljen u dijelove. Zamijenjeni artikli ili dijelovi postaju vlasništvo tvrtke REMS.

Troškove transporta do i od radionice snosi korisnik.

Popis REMS ugovornih radionica možete pronaći na internetskoj stranici www.rems.de. Za zemlje koje nisu tamo navedene, proizvod možete dobiti preko servisnog centra, na adresi SERVICE-CENTER, Neue Rommelshäuser Straße 4, 71332 Waiblingen, Deutschland. Zakonska prava korisnika, a osobito glede prava na reklamacije prema prodavaču u slučaju nedostataka kod kupljenog proizvoda kao i potraživanja zbog namjernog kršenja obveza i jamstva proizvođača ovim jamstvom ostaju netaknuta.

Za ovo jamstvo vrijedi njemačko pravo uz izuzeće referentnih propisa njemačkog Međunarodnog privatnog prava te uz izuzeće sporazuma Ujedinjenih Nacija o ugovorima koji se tiču međunarodne robne kupoprodaje (CISG). Davatelj ovog proizvođačkog jamstva koje vrijedi u čitavom svijetu je tvrtka REMS GmbH & Co KG, Stuttgarter Str. 83, 71332 Waiblingen, Deutschland.

8. Popisi rezervnih dijelova

Popise rezervnih dijelova potražite na www.rems.de → Downloads → Parts lists.

Prevod originalnog uputstva za rad

sl. 2-9

1	Pregrada za odlaganje odvojivog priključnog kabla	15	Taster
2	Ekran	16	Simbol kompresora
3	Zaklopka rezervoara za kondenzat	17	Zaklopka filtera za vazduh
4	Crevo za odvod kondenzata	18	LED indikator / simbol smrzavanja
5	Prekidač rezervoara za kondenzat	19	Slepa navrtka
6	LED indikator / simbol rezervoara za kondenzat	20	Čep
7	Brojač sati rada	21	Nastavak
8	Strujomer	22	Taster za brzinu okretanja ventilatora
9	Rezervoar za kondenzat	23	LED indikator brzine okretanja ventilatora
10	Fotočelija	24	Prikaz temperature/tajmera
11	Crevo za izduvni vazduh (pribor)	25	Taster za jedinicu temperature
12	Priključna priрубnica (pribor)	26	Taster tajmera
13	Taster za uključivanje i isključivanje	27	LED indikator tajmera
14	Prikaz vlažnosti vazduha	28	Filter za vazduh

Opšte bezbednosne napomene za elektroalate

⚠ UPOZORENJE

Pročitajte sve bezbednosne napomene, instrukcije, ilustracije i tehničke podatke priložene uz ovaj elektroalat. Propusti prilikom uvažavanja sledećih uputstava mogu dovesti do strujnog udara ili izbijanja požara i/ili teških povreda.

Sačuvajte sve bezbednosne napomene i instrukcije za kasnije.

Pojam „Elektroalat“ koji se koristi u bezbednosnim napomenama odnosi se na električni alat koji se napaja sa strujne mreže (putem kabla) ili radi na baterijski pogon (bez kabla).

1) Bezbednost na radnom mestu

- Radno područje održavajte čistim i dobro osvetljenim. Nered ili nedovoljna osvetljenost na radnom mestu mogu da budu uzrok nesreća na radu.
- Nemojte da radite elektroalatom u zonama u kojima postoji opasnost od eksplozije, odnosno u kojima se nalaze zapaljive tečnosti, gasovi ili prašina. Elektroalati stvaraju varnice koje mogu da zapale prah ili isparenja.
- Pobrinite se da se tokom primene elektroalata deca i druge osobe nalaze na bezbednoj udaljenosti. Ako vam se odvlači pažnja, možete izgubiti kontrolu nad elektroalatom.

2) Bezbednost pri rukovanju električnom opremom

- Utikač za priključenje elektroalata u struju mora da odgovara utičnici. Utikač se ni na koji način ne sme menjati. Ne koristite nikakav prilagodni (adapterski) utikač zajedno s elektroalatom koji ima zaštitno uzemljenje. Originalni, nepromenjeni utikači i odgovarajuće utičnice umanjuju rizik od strujnog udara.
- Izbegavajte kontakt sa uzemljenim spoljašnjim površinama, kao što su cevi, grejna tela, pećnice i frižideri. Ako vam je telo uzemljeno, postoji povišen rizik od strujnog udara.
- Ne izlažite elektroalat kiši ili vlazi. Prodiranje vode u elektroalat povećava rizik od strujnog udara.
- Nemojte da koristite priključni kabl nenamenski, npr. za nošenje elektroalata, kačenje ili izvlačenje utikača iz utičnice. Priključni kabl čuvajte dalje od toplote, ulja, oštih ivica ili pokretnih delova. Oštećeni ili zamršeni kablovi povećavaju rizik od strujnog udara.
- Kad elektroalatom radite na otvorenom, koristite samo produžne kablove koji se mogu koristiti na otvorenom. Korišćenje produžnog kabla prikladnog za rad na otvorenom umanjuje rizik od strujnog udara.
- Ako je rad elektroalata u vlažnom okruženju neizbežan, koristite zaštitni uređaj diferencijalne struje. Upotreba zaštitnog uređaja diferencijalne struje umanjuje rizik od strujnog udara.

3) Lična bezbednost

- Budite pažljivi, pazite na ono što radite, a radu s elektroalatom pristupajte razborito. Nemojte da koristite elektroalat ako ste umorni ili pod uticajem droga, alkohola ili lekova. Samo jedan trenutak nesmotrenosti i nepažnje pri korišćenju elektroalata može da izazove ozbiljne povrede.
- Nosite opremu i sredstva za ličnu zaštitu na radu i obavezno zaštitne naočare. Nošenje sredstava za ličnu zaštitu na radu, poput respiratorne maske, neklizajuće sigurnosne obuće, zaštitne kacige ili antifona, zavisi od vrste i načina upotrebe elektroalata, smanjuje rizik od povreda.
- Izbegavajte nehotično puštanje u rad. Uverite se da je elektroalat isključen pre nego što ga priključite na električnu mrežu odnosno na baterijsko napajanje, a posebno pre nego što ga uzimate i premeštate. Ako prilikom nošenja elektroalata držite prst na prekidaču ili ako elektroalat sa uključenim prekidačem priključite na mrežu, može doći do nezgode.
- Uklonite alat za podešavanje i odvijanje pre nego što uključite elektroalat. Komad alata ili ključ, ako se nađu u rotirajućem delu elektroalata, mogu da prouzrokuju povrede.
- Izbegavajte neprirodan položaj tela. Zauzmite siguran stav i položaj pri radu i u svakom trenutku budite u ravnoteži. Na taj način ćete imati bolju kontrolu nad elektroalatom u neočekivanim situacijama.
- Nosite odgovarajuću odeću. Nemojte da nosite široku odeću niti nakit. Pobrinite se da vam kosa i odeća budu na sigurnoj udaljenosti od pokretnih delova uređaja. Pokretni, rotirajući delovi uređaja ili obratka mogu da zahvate široku odeću, nakit ili dugu kosu.

- Ako mogu da se montiraju sklopovi za usisavanje i sakupljanje prašine, treba ih pravilno priključiti i koristiti. Korišćenjem opreme za isisavanje prašine smanjuje se opasnost od oštećenja koja mogu nastati zbog delovanja prašine.
- Ne dopustite da vas uljuljka lažni osećaj bezbednosti i nemojte da zanemarujete sigurnosna pravila koja se odnose na elektroalat čak ni kada ste se, nakon višekratnog korišćenja, upoznali sa radom elektroalata. Nemarno rukovanje može u deliću sekunde da dovede do ozbiljnih povreda.

4) Način upotrebe i rad sa elektroalatom

- Ne preopterećujte elektroalat. Za rad koristite elektroalat koji je upravo za takav rad i namenjen. S elektroalatom koji odgovara svrsi i radi u propisanom rasponu snage, radite brže i bezbednije.
- Nemojte da koristite elektroalat čiji je prekidač neispravan. Elektroalat koji više ne može da se uključi ili isključi je opasan i mora da se popravi.
- Izvučite utikač iz utičnice i/ili izvadite punjivu bateriju pre nego što počnete da podešavate uređaj, menjate delove opreme ili pre nego što elektroalat sklonite na stranu. Ove preventivne mere sprečavaju nehotično uključivanje i pokretanje elektroalata.
- Elektroalate koje ne koristite čuvajte van domašaja dece. Osobama koje nisu upoznate sa načinom upotrebe ili koje nisu pročitale ovo uputstvo nemojte da dozvolite da koriste elektroalat. Elektroalati su opasni ako ih koriste neiskusne osobe.
- O elektroalatima i pratećoj opremi se brinite s pažnjom. Proverite da li pokretni delovi rade besprekorno odnosno da ne zapinju, da nisu polomljeni ili oštećeni tako da to može da utiče na ispravan rad elektroalata. Pre upotrebe elektroalata prepustite oštećene delove na popravku. Brojnim nesrećama pri radu uzrok leži u slabom ili nedovoljnom održavanju elektroalata.
- Pobrinite se da rezni alati budu oštri i čisti. Pažljivo održavani rezni alati sa oštrim ivicama se manje i ređe zaglavljuju pa je njima jednostavnije rukovati.
- Koristite elektroalat, prateću opremu i drugo u skladu s navodima iz ovog uputstva. Pritom uzmite u obzir uslove rada kao i radnje koje nameravate da izvršite. Upotreba elektroalata za primene za koje nije predviđen može da dovede do opasnih situacija.
- Održavajte ručke i rukohvate čistim i neumašćenim. Klizave ručke i rukohvati otežavaju bezbedno vođenje i kontrolu nad elektroalatom u neočekivanim situacijama.

5) Servis

- Popravke elektroalata prepustite stručnjacima, uz primenu isključivo originalnih rezervnih delova. Na taj način ćete da osigurate očuvanje trajne bezbednosti elektroalata.

Bezbednosne napomene za električni odvlaživač vazduha/građevinsku sušilicu

⚠ UPOZORENJE

Pročitajte sve bezbednosne napomene, instrukcije, ilustracije i tehničke podatke priložene uz ovaj elektroalat. Propusti prilikom uvažavanja sledećih uputstava mogu dovesti do strujnog udara ili izbijanja požara i/ili teških povreda.

Sačuvajte sve bezbednosne napomene i instrukcije za kasnije.

- Pri termičkom razlaganju rashladnog sredstva (npr. usled požara) nastaju vrlo otrovna i nagrizajuća isparenja! Postoji opasnost od trovanja.
- Nipošto nemojte da otvarate kružni tok rashladnog sredstva. REMS Secco 50 sa rashladnim sredstvom R-410A, REMS Secco 80 sa rashladnim sredstvom R-407C u zatvorenom kružnom toku. Ako kod neispravnog uređaja (npr. zbog loma creva) rashladno sredstvo iscuri napolje, imajte na umu sledeće:
 - U slučaju udisanja: Iznesite unesrećenog na svež vazduh i stavite ga da leži mirno. U slučaju prestanka disanja dajte veštačko disanje. Zatražite savet lekara.
 - U slučaju kontakta s kožom: Te delove tela ugrijte odnosno isperite većom količinom tople vode.
 - U slučaju kontakta s očima: Odmah temeljno isperite većom količinom čiste vode u trajanju od najmanje 10 min. Potražite pomoć lekara.
 - Nakon gutanja: Nemojte izazivati povraćanje. Isprati usta vodom i popiti čašu vode. Potražite pomoć lekara.
 - Napomena za lekara: Nemojte davati medikamente iz grupe efedrina/adrenalina.
- REMS Secco 50 i REMS Secco 80 sa rashladnim sredstvom R-290 u zatvorenom kružnom toku. Ako kod neispravnog uređaja (npr. zbog loma creva) rashladno sredstvo iscuri napolje, imajte na umu sledeće:
 - U slučaju udisanja: Iznesite unesrećenog na svež vazduh i položite ga neka leži mirno. U slučaju prestanka disanja dajte veštačko disanje. Zatražite savet lekara.
 - U slučaju kontakta s kožom: Te delove tela ispirajte mlakom vodom najmanje 15 minuta. Nemojte da skidate zamrznutu odeću. Obratite se lekaru.
 - U slučaju kontakta s očima: Nepovredeno oko zaštitite, a povredeno odmah isperite većom količinom vode. Skinite kontaktna sočiva ukoliko ih nosite i ako se lako uklanjaju. Odmah potražite pomoć lekara.
 - Napomena za lekara i mogući simptomi: otežano disanje, anestetičko stanje, simptomatsko lečenje, praćenje cirkulacije.
- Uređajem sa rashladnim sredstvom R-290 rukujte odnosno skladištite ga samo u prostorijama sa dobrom ventilacijom odobrene minimalne veličine 9 m² za uređaj REMS Secco 50 i 14 m² za uređaj REMS Secco 80, bez trajnih izvora paljenja (kao što su otvoreni plamen, uključeni plinski uređaj ili električna grejalica). Ako rashladno sredstvo curi, može se nakupiti i stvoriti zapaljivu mešavinu gasa.
- Imajte na umu da je rashladno sredstvo R-290 bez mirisa. Udaljite otvoreni plamen i izvore paljenja. Ako rashladno sredstvo curi, može da stvori eksplozivnu mešavinu gasa. Postoji opasnost od požara i eksplozije.

- Nemojte koristiti nikakve predmete poput npr. toplotnih izvora kako biste ubrzali proces odmrzavanja. Tako možete da oštetite uređaj koji potom neće više raditi propisno.
- Zabranjeno je puniti i izvoditi radove inspekcije i servisiranja rashladnog agregata sa zapaljivim rashladnim sredstvom R-290. Za punjenje i radove inspekcije i servisiranja rashladnih agregata sa zapaljivim rashladnim sredstvom neophodni su specijalno uređeno radno okruženje kao i posebna obuka servisnog osoblja. Poštovanje ovih bezbednosnih pravila smanjuje opasnost od materijalne štete i fizičkih povreda.
- Uređaj skladištite tako da ne može da se ošteti. Na taj način ćete očuvati funkcionalnu bezbednost uređaja i smanjiti opasnost od materijalnih šteta i fizičkih povreda.
- Poštujte bezbednosne napomene za rashladne uređaje. Postoji opasnost od povreda.
- Uređaj i rashladno sredstvo propisno odložite u otpad. Poštujte nacionalne propise.
- Pobrinite se da rashladno sredstvo ne dospe u kanalizaciju, podrumsku prostoriju ili radne jame. Isparenja rashladnog sredstva mogu da stvore zagušujuću atmosferu.
- Ne stavljajte nikakve predmete u uređaj. Postoji opasnost od povreda i strujnog udara.
- Ne postavljajte nikakve predmete na uređaj. Predmeti mogu da padnu usled vibriranja uređaja. Mogu se oštetiti. Postoji opasnost od povreda.
- Prilikom postavljanja uređaja vodite računa o tome da postoji dovoljan dovod vazduha, da je dopuštena minimalna veličina prostora 9 m² za REMS Secco 50 i 14 m² za REMS Secco 80 kao i da postoji minimalni razmak od pribl. 200 mm od zida. Nemojte nikada prekrivati ventilacione otvore na uređaju. To može da dovede do smanjenja učinka. Uređaj tada može da se pregrije. Postoji opasnost od požara.
- Uređaj nemojte da koristite u prostorijama koje su hermetički zatvorene. Uređaj tada može da se pregrije. Postoji opasnost od požara.
- Nemojte koristiti lako zapaljive materije npr. gasove, ulja niti sprej boce koje sadrže gas za raspršivanje kao što su npr. boje ili emulzije za rezanje navoja u blizini uređaja. Uređaj može da se ošteti. Postoji opasnost od požara.
- Uređaj nikada nemojte ostavljati u prostorijama koje su poplavljene. Prikjučni vod i produžne kablove nipošto nemojte polagati na vlažnu odnosno mokru podlogu. Postoji opasnost od strujnog udara.
- Uređaj uvek postavljajte propisno, vertikalno na točkove, čak i pri skladištenju i transportu. Uređaj bi mogao da se ošteti.
- Prikupljeni kondenzat (vodu) nemojte koristiti za piće niti pripremanje hrane. Postoji opasnost po zdravlje.
- Nemojte da koristite uređaj ako je oštećen. Postoji opasnost od nesreće.
- Redovno proveravajte da li se kondenzat odvodi propisno. U slučaju dužih pauza u radu isključite uređaj, izvucite strujni utikač i odvojite creva. U slučaju da električni uređaj radi bez nadzora, moguće su opasne situacije koje mogu da izazovu materijalnu štetu ili povredu.
- Deca i osobe koje na osnovu svojih fizičkih, senzornih ili mentalnih sposobnosti ili zbog nedostatka znanja i iskustva nisu u mogućnosti bezbedno da rukuju električnim uređajem, ne smeju da ga koriste bez nadgledanja ili upućivanja od strane odgovorne osobe. U suprotnom postoji opasnost od pogrešnog rukovanja i povreda.
- Prepustite električni uređaj na korišćenje samo osobama koje su upućene u rukovanje istim. Omladina sme da rukuje električnim uređajem samo ako je starija od 16 godina, ako im služi u svrhu školovanja (obučavanja) odnosno ako se to rukovanje obavlja pod nadzorom stručne osobe.
- Redovno proveravajte ispravnost priključnog i produžnih kablova električnog uređaja. U slučaju oštećenja predajte ih na popravku ili zamenu stručnjaku u ovlašćenoj ugovornoj radionici kompanije REMS.
- Koristite samo za tu namenu odobrene i propisno označene produžne kablove dovoljnog poprečnog preseka. Produžni kablovi dugi do 10 m treba da imaju presek 1,5 mm², a presek onih koji su dugi od 10 – 30 m treba da je 2,5 mm².

Tumačenje simbola

UPOZORENJE Opasnost srednjeg stepena rizika, koja bi u slučaju nepoštovanja mogla da izazove ozbiljne povrede (koje se ne mogu sanirati) pa čak i one sa smrtnim posledicama.

OPREZ Opasnost niskog stepena rizika, koja bi u slučaju nepoštovanja mogla da izazove srednje teške povrede (koje se mogu sanirati).

NAPOMENA Materijalna oštećenja, nije bezbednosna napomena! Nema opasnosti od povreda.

 Upozorenje na opasnost od supstanci koje mogu da izazovu požar

 Poštujte navode iz priručnika za rukovanje

 Korisničko uputstvo; uputstvo za rad



Indikator servisa; pogledajte priručnik za rukovanje



Nosite zaštitne rukavice



Elektroalat odgovara klasi zaštite I



Ekološki primereno odlaganje u otpad



CE oznaka usaglašenosti



Nije prikladno za upotrebu na otvorenom

1. Tehnički podaci

Namenska upotreba

UPOZORENJE

Električni odvlaživači vazduha/građevinske sušilice **REMS Secco 50**, **REMS Secco 80** predviđeni su za isušivanje i odvlaživanje prostorija, npr. nakon pucanja cevi ili poplava, za odvlaživanje plesnivih podrumskih prostorija kao i za ubrzanje isušivanja npr. betona, zidova od opeke i podloga od gipsa ili estriha. Brojač sati rada i strujomer predviđen je za beleženje sati rada i potrošnje struje tokom postupka sušenja i odvlaživanja uređajem **REMS Secco 50**. Za profesionalnu primenu u zanatstvu i industriji. Svi ostali načini upotrebe su nenamenski i iz tog razloga nisu dozvoljeni.

1.1. Sadržaj isporuke

REMS Secco 50, rezervoar za kondenzat od 7,7 l, crevo za odvod kondenzata, uputstvo za rad.

REMS Secco 80, uputstvo za rad.

1.2. Kataloški brojevi artikala

REMS Secco 50 komplet	132011
REMS Secco 80 komplet	132010
Rezervoar za kondenzat od 11,5 l Secco 80	132100
Priključna čaura Secco 80	132101
Crevo za izduvni vazduh Ø 200 mm, dugo 10 m, Secco 80	132102
Komplet za izduvni vazduh Secco 80 (priključna čaura, crevo za izduvni vazduh Ø 200 mm)	132104
Ugurajte rezervoar za kondenzat sa pumpom Secco 50	132129
Ugurajte rezervoar za kondenzat sa pumpom Secco 80	132121
Brojač sati rada i strujomer	132132
REMS Detect W, dielektrični uređaj za merenje vlažnosti	132115
REMS CleanM, sredstvo za mašinsko čišćenje	140119

1.3. Radno područje

	Secco 50	Secco 80
Učinkovitost odvlaživanja	≤ 50 l/24 h	≤ 80 l/24 h
Količina vazduha	≥ 233 m ³ /h	≤ 850 m ³ /h
Opseg podešavanja relativne vlažnosti vazduha	30–90 %	30–90 %
Kompresor	Kompresor sa rotirajućim klipom	Kompresor sa rotirajućim klipom
Okolna temperatura	+5 °C – +32 °C (41 °F – 89 °F)	+5 °C – +32 °C (41 °F – 89 °F)
Temperatura skladištenja	+5 °C – +45 °C (41 °F – 113 °F)	+5 °C – +45 °C (41 °F – 113 °F)

1.4. Električni podaci

Obratite pažnju na natpisnu pločicu!

Odvlaživač vazduha/građevinska sušilica sa rashladnim sredstvom R-410A/R-407C

220–240 V~; 50 Hz	220–240 V~; 50 Hz
900 W; 4,1 A	1200 W; 5,3 A
Klasa zaštite I	Klasa zaštite I

Odvlaživač vazduha/građevinska sušilica sa rashladnim sredstvom R-290

220–240 V~; 50 Hz	220–240 V~; 50 Hz
760 W; 3,5 A	680 W; 3,0 A
Klasa zaštite I	Klasa zaštite I

Rezervoar za kondenzat sa pumpom

100–240 V~; 50–60 Hz	100–240 V~; 50–60 Hz
12 V ----	12 V ----

Brojač sati rada i strujomer

230 V~; 50 Hz
≤ 3680 W
Klasa zaštite I
Stepen zaštite IP20
4,5 V ----

1.5. Podaci o rashladnom sredstvu	Secco 50	Secco 80
Obratite pažnju na natpisnu pločicu!		
Rashladno sredstvo	R-410A	R-407C
GWP	2088	1774
CO ₂ odgovara	0,6682 t	1,455 t
Količina punjenja	0,320 kg	0,820 kg
Radni pritisak, strana niskog pritiska	≤ 18 bar	≤ 10 bar
Radni pritisak, strana visokog pritiska	≤ 36 bar	≤ 25 bar
Rashladno sredstvo	R-290	R-290
GWP	3	3
CO ₂ odgovara	0,0006 t	0,0009 t
Količina punjenja	0,182 kg	0,300 kg
Radni pritisak, strana niskog pritiska	≤ 12 bar	≤ 10 bar
Radni pritisak, strana visokog pritiska	≤ 24 bar	≤ 22 bar
1.6. Dimenzije D × Š × V	385 × 320 × 595 mm (15,2" × 12,6" × 23,4")	540 × 530 × 1040 mm (21,3" × 20,9" × 40,9")
1.7. Težina	21 kg (46 lbs)	51 kg (112 lbs)
1.8. Podaci o buci		
Emisija buke na radnom mestu	L _{PA} = 57 dB (A) K = 3 dB (A)	L _{PA} = 63 dB (A) K = 3 dB (A)

2. Puštanje u rad

⚠ OPREZ

Za terete kojima se upravlja ručno pridržavajte se važećih nacionalnih propisa.

NAPOMENA

REMS Secco 50, REMS Secco 80 prevozite/skladištite isključivo tako da stoje u vertikalnom položaju, a ne položeni! Nakon transporta, a **pre puštanja u rad**, ostavite uređaje **REMS Secco 50, REMS Secco 80** da miruju najmanje 1 sat.

REMS Secco 50 sa rashladnim sredstvom R-290 sme da radi odnosno da bude uskladišten samo u dovoljno provetrenim prostorijama čija je **minimalna veličina 9 m²**.

REMS Secco 80 sa rashladnim sredstvom R-290 sme da radi odnosno da bude uskladišten samo u dovoljno provetrenim prostorijama čija je **minimalna veličina 14 m²**.

2.1. Električni priključak

⚠ UPOZORENJE

Pazite na napon mreže! Pre priključivanja uređaja odnosno rezervoara za kondenzat sa pumpom odnosno brojača sati rada i strujomera, proverite da li napon naveden na natpisnoj pločici uređaja odgovara naponu električne mreže. Uređaje klase zaštite I priključite samo na utičnicu odnosno produžni kabl sa ispravnim zaštitnim kontaktom. Na gradilištima, u vlažnim okruženjima, u zatvorenim prostorijama i na otvorenom kao i na sličnim mestima upotrebe, kod trajnog priključka na fiksno položeni vod, uređaj odnosno rezervoar za kondenzat sa pumpom sme da se priključuje na električnu mrežu samo preko zaštitnog uređaja diferencijalne struje (FI-sklopke), koji prekida dovod energije čim odvodna struja prekorači 30 mA u vremenu od 200 ms.

2.2. Montaža ručke na postolje od čeličnih cevi uređaja REMS Secco 80

Vidi sl. 1

2.3. Postavljanje uređaja sa odvodom za kondenzat u spoljašnji rezervoar odnosno u ispusni vod

2.3.1. **REMS Secco 50** postavite na ravnu podlogu po sredini prostorije iz koje treba izvući vlagu, čija je **minimalna veličina 9 m²**. Minimalna udaljenost od zida mora da iznosi 200 mm. Zatvorite vrata i prozore koji gledaju na napolje. Odvijte slepu navrtku (sl. 6) (19). Skinite čep (20). Crevo za odvod kondenzata (4) kroz otvor slepe navrtke utaknite tako da prirubnica dodirne crevo. Navijte i zategnite slepu navrtku. Crevo za odvod kondenzata (4) dovedite do prikladnog rezervoara odnosno proizvedite crevo koje vodi direktno u ispusni vod. Brojač sati rada (sl. 9 (7)) i strujomer (sl. 9 (8)) (pribor, broj art. 132132).

2.3.2. **REMS Secco 80** postavite na ravnu podlogu po sredini prostorije iz koje treba izvući vlagu, čija je **minimalna veličina 14 m²**. Minimalna udaljenost od zida mora da iznosi 200 mm. Zatvorite vrata i prozore koji gledaju na napolje. Izvadite odvojivi priključni vod iz pretinca (1) i priključite. Pozadinsko osvetljenje ekrana (2) se nakratko uključuje. Pritisnite zaklopku rezervoara za kondenzat sa gornje strane (3) kako biste ga otvorili. Crevo za odvod kondenzata (4) provucite kroz otvor kućišta iznutra prema spolja. Crevo za odvod kondenzata (4) dovedite do prikladnog rezervoara odnosno proizvedite crevo koje vodi direktno u ispusni vod. Prekidač rezervoara za kondenzat (5) okrenite prema simbolu „precrtanog rezervoara“. Zatvorite zaklopku rezervoara za kondenzat (3).

REMS Secco 80 ima brojač sati rada (7) i od datuma proizvodnje 2020. g. (natpisna pločica) strujomer (8) koji je u skladu s MID (Direktivom za brojila).

2.4. Postavljanje uređaja sa odvodom za kondenzat u rezervoar za kondenzat (9) odnosno u rezervoar za kondenzat sa pumpom (sl. 7, 8)

2.4.1. **REMS Secco 50** postavite na ravnu podlogu po sredini prostorije iz koje treba izvući vlagu, čija je **minimalna veličina 9 m²**. Minimalna udaljenost od zida mora da iznosi 200 mm. Zatvorite vrata i prozore koji gledaju na napolje. Proverite da li su montirani slepa matica (sl. 6 (19)) i čep (20). Montirajte ih ako je potrebno. Kod upotrebe rezervoara za kondenzat sa pumpom Secco 50 (pribor, br. art. 132129) pričvrstite crevo za odvod kondenzata na nastavak (sl. 7 (21)) pumpe. Skinite rezervoar za kondenzat (9). Ugurajte rezervoar za kondenzat sa pumpom Secco 50. Pumpa za kondenzat ne sme da radi na suvo. Brojač sati rada (sl. 9 (7)) i strujomer (sl. 9 (8)) (pribor, broj art. 132132).

2.4.2. **REMS Secco 80** postavite na ravnu podlogu po sredini prostorije iz koje treba izvući vlagu, čija je **minimalna veličina 14 m²**. Minimalna udaljenost od zida mora da iznosi 200 mm. Zatvorite vrata i prozore koji gledaju na napolje. Izvadite odvojivi priključni vod iz pretinca (1) i priključite. Pozadinsko osvetljenje ekrana (2) se nakratko uključuje. Pritisnite zaklopku rezervoara za kondenzat sa gornje strane (3) kako biste ga otvorili. Kod upotrebe rezervoara za kondenzat sa pumpom Secco 80 (pribor, br. art. 132121) crevo za odvod kondenzata provucite kroz otvor kućišta spolja prema unutra pa ga pričvrstite za nastavak (sl. 8 (21)) rezervoara za kondenzat. Rezervoar za kondenzat (9) (pribor, br. art. 132100) odnosno rezervoar za kondenzat sa pumpom Secco 80 (pribor, br. art. 132121) odložite u pretinac (sl. 5), tako da se zastavica pločka nađe unutar okvira fotočelije (10). Crevo za odvod kondenzata (4) utaknite u otvor rezervoara za kondenzat za zapremine 11,5 l. Prekidač rezervoara za kondenzat (5) okrenite prema simbolu „nepreocrtanog rezervoara“. Zatvorite zaklopku rezervoara za kondenzat (3). Kod uporabe rezervoara za kondenzat s pumpom Secco 80, zaklopku rezervoara za kondenzat (3) postavite na magnetne kako bi se priključni vod pumpe mogao izvući. Pumpa za kondenzat ne sme da radi na suvo.

REMS Secco 80 ima brojač sati rada (7) i od datuma proizvodnje 2020. g. (natpisna pločica) strujomer (8) koji je u skladu s MID (Direktivom za brojila).

2.5. Upotreba kompleta za izduvni vazduh Secco 80 (pribor, br. art. 132104)

Izduvni vazduh se uz pomoć creva (11) može koristiti za distribuciju unutar prostorije, za odvlaživanje šupljina, npr. prostora između spuštenih plafona kao i za uduvanje mokrih površina. Priključnu čauru (12) uz pomoć 4 isporučena vijka pričvrstite na uređaj **REMS Secco 80** (sl. 2). Crevo za izduvni vazduh (11) navucite na venac priključne čaure pa pričvrstite stezним remenom. Za vešanje/pričvršćivanje creva za izduvni vazduh postavljene su pričvršćne ušice.

3. Rad

Kod upotrebe odvlaživača vazduha/građevinske sušilice može biti potrebno i više sedmica dok se vlaga ne izvuče iz betona, zidova od opeke ili podloga od gipsa ili estriha. Temperatura u prostoriji može pritom malo da poraste. Za dodatni nadzor vlažnosti vazduha koristite higrometar.

3.1. Uključite uređaj **REMS Secco 50** pritiskom na taster za uključivanje i isključivanje (sl. 6 (13)). Ventilator se pokreće. Tasterom za regulisanje brzine okretanja ventilatora (22) možete da birate između dva stepena brzine. Odabrana brzina okretanja ventilatora prikazuje se pomoću LED indikatora (23). Prikaz temperature/tajmera (24) pokazuje trenutno izmerenu temperaturu. Tasterom za jedinicu temperature (25) možete da odaberete „stepene na Celzijusovoj skali“ ili „stepene na Farenhajtovoj skali“. Prikaz vlažnosti vazduha (14) pokazuje trenutno izmerenu relativnu vlažnost vazduha. Uređaj je podešen na relativnu vlažnost vazduha od 60%. Pomoću oba tastera (15) nameštite željenu vlažnost vazduha na vrednost između 30 - 90%. Kada taster pritisnete samo kratko, vrednost se menja za 5%, a uz to treperi i prikaz vlažnosti vazduha (14). Nakon podešavanja se automatski menja prikaz vlažnosti vazduha (14) i opet se prikazuje trenutno izmerena vrednost vlažnosti. Uređaj reguliše vlažnost vazduha u prostoriji koju treba odvlažiti i isključuje se kada se dostigne podešena vrednost vlažnosti vazduha. Uređaj se opet uključuje ako vlažnost vazduha u prostoriji poraste. Podešena vlažnost vazduha od 30% odgovara trajnom načinu rada pri kom uređaj neprekidno odvlažuje. Prilikom odvoda kondenzata u rezervoar za kondenzat (9), uređaj će se isključiti onda kada se rezervoar sasvim napuni. Tada će LED indikator rezervoara za kondenzat (6) početi da treperi, a oglasiće se i jednokratni zvučni signal. Ispraznite rezervoar za kondenzat i vratite ga. Postupak odvlaživanja se nastavlja. Uređaj ne morate da isključujete kako biste ispraznili rezervoar za kondenzat. Kod upotrebe rezervoara za kondenzat sa pumpom Secco 50 (pribor, br. art. 132129) se rezervoar za kondenzat prazni pomoću pumpe.

REMS Secco 50 možete da nameštite na vreme rada od 1 – 24 sata. U tu svrhu pritisnite taster na tajmeru (26). Prikaz temperature/vremena rada (24) treperi. Dok prikaz treperi, pomoću tastera (15) nameštite željeno vreme rada. Kratkim pritiskom na taster se vreme menja za 1 sat. Kada je tajmer uključen, svetli LED indikator tajmera (27). Po isteku nameštenog vremena rada, uređaj **REMS Secco 50** se isključuje. Kod postavke „00“ je tajmer deaktiviran.

Prilikom nestanka električne energije, memorijska funkcija uređaja **REMS Secco 50** pamti podešenu vrednost vlažnosti vazduha. Uređaj potom automatski nastavlja odvlaživanje s prethodno podešenom vrednošću. Radi zaštite kompresora, on se uključuje sa vremenskom zadržkom od oko 3 minuta, dok se ventilator pokreće odmah.

NAPOMENA

Pri odvođenju kondenzata u spoljašnji rezervoar, obavezno treba voditi računa o tome da se redovno prazni kao i da crevo za odvod kondenzata (4) u rezervoar bude uvedeno s padom naniže. Kod direktnog odvoda kondenzata uz pomoć

creva u ispusni vod, isto tako i on mora da ima pad naniže. Ne presavijajte creva za odvod kondenzata. U suprotnom će kondenzat isticati u rezervoar za kondenzat.

Na količinu stvorenog kondenzata utiču temperatura i vlažnost vazduha u prostoriji. Referentne vrednosti pri trajnom radu:

30 °C (86 °F): 80 % rel. vl. = oko 50 l/dan, 60 % rel. vl. = oko 24 l/dan
 20 °C (68 °F): 80 % rel. vl. = oko 24 l/dan, 60 % rel. vl. = oko 14 l/dan
 15 °C (59 °F): 80 % rel. vl. = oko 16 l/dan, 60 % rel. vl. = oko 10 l/dan
 10 °C (50 °F): 80 % rel. vl. = oko 10 l/dan, 60 % rel. vl. = oko 7 l/dan
 (rel. vl. = relativna vlažnost vazduha)

Nakon postupka odvlaživanja, može se dogoditi da iz creva za odvod kondenzata (4) ističe preostala voda.

- 3.2. Uključite uređaj **REMS Secco 80** pritiskom na taster za uključivanje i isključivanje (13). Na ekranu (2) se nakratko prikazuju svi simboli, a onda i trenutno izmerena relativna vlažnost vazduha (14). Uređaj je podešen na relativnu vlažnost vazduha od 60 %. Pomoću oba tastera (15) nameštite željenu vlažnost vazduha na vrednost između 30 - 90 %. Kada taster pritisnete samo kratko, vrednost se menja za 1 % tako da za brzo menjanje treba da ga držite pritisnutim duže. Nakon podešavanja se automatski menja prikaz vlažnosti vazduha (14) na ekranu (2) i opet se prikazuje trenutno izmerena vrednost vlažnosti. Uređaj reguliše vlažnost vazduha u prostoriji koju treba odvlažiti i isključuje se kada se dostigne podešena vrednost vlažnosti vazduha. Uređaj se opet uključuje ako vlažnost vazduha u prostoriji poraste. Za trajni rad podesite vlažnost vazduha na < 30 % uz pomoć tastera (15) tako da se na pokazivaču vlažnosti (14) prikaže „CO“. Pri trajnom radu nema regulacije vlažnosti vazduha tj. uređaj neprekidno odvlažuje. Ako koristite rezervoar za kondenzat (9) (pribor, br. art. 132100), uređaj će se isključiti onda kada se rezervoar napuni. Na ekranu (2) će tada da se pojavi simbol „Rezervar za kondenzat“ (6) i „E4“ i oglasice se zvučni signal u pravilnim vremenskim intervalima. Ispraznite rezervoar za kondenzat (sl. 5) i vratite ga. Postupak odvlaživanja se nastavlja. Uređaj ne morate da isključujete kako biste ispraznili rezervoar za kondenzat. Kod upotrebe rezervoara za kondenzat sa pumpom Secco 80 (pribor, br. art. 132121) se rezervoar za kondenzat prazni pomoću pumpe.

Pri likom nestanka električne energije, memorijska funkcija uređaja **REMS Secco 80** pamti podešenu vrednost vlažnosti vazduha. Uređaj onda automatski nastavlja odvlaživanje odnosno sušenje sa prethodno podešenom vrednošću. Radi zaštite kompresora, on se uključuje sa vremenskom zadržkom od oko 3 minuta. Pritom na ekranu (2) treperi simbol kompresora (16), a ventilator se odmah pokreće.

NAPOMENA

Pri odvođenju kondenzata u spoljašnji rezervoar, obavezno treba voditi računa o tome da se redovno prazni kao i da crevo za odvod kondenzata (4) u rezervoar bude uvedeno s padom naniže. Kod direktnog odvoda kondenzata uz pomoć creva u ispusni vod, isto tako i on mora da ima pad naniže. Pored toga proverite da li je crevo za odvod kondenzata (4) uvučeno u otvor rezervoara za kondenzat (9). Ne presavijajte creva za odvod kondenzata. U suprotnom će kondenzat da teče preko ivice prihvatne posude u uređaj, a onda i na tlo.

Na količinu stvorenog kondenzata utiču temperatura i vlažnost vazduha u prostoriji. Referentne vrednosti pri trajnom radu:

30 °C (86 °F): 80 % rel. vl. = oko 80 l/dan, 60 % rel. vl. = oko 40 l/dan
 20 °C (68 °F): 80 % rel. vl. = oko 40 l/dan, 60 % rel. vl. = oko 22 l/dan
 15 °C (59 °F): 80 % rel. vl. = oko 28 l/dan, 60 % rel. vl. = oko 16 l/dan
 10 °C (50 °F): 80 % rel. vl. = oko 16 l/dan, 60 % rel. vl. = oko 11 l/dan
 (rel. vl. = relativna vlažnost vazduha)

5. Smetnja

- 5.1. Smetnja: Uređaj se ne pokreće.

Uzrok:

- Priključni kabl je neispravan
- Uređaj je neispravan
- Vlažnost vazduha nameštena na uređaju viša je od vlažnosti vazduha u prostoriji.
- **REMS Secco 50:** Rezervoar za kondenzat (9) nije ugaran do kraja.
- **REMS Secco 80:** Rezervoar za kondenzat (9) (pribor, br. art. 132100) je pogrešno postavljen u uređaj **REMS Secco 80**.
- **REMS Secco 80:** Sklopka rezervoara za kondenzat (5) je nameštena pogrešno

- 5.2. Smetnja: Kada se dostigne vrednost vlažnosti vazduha koja je nameštena na uređaju, on se ne uključuje odnosno isključuje.

Uzrok:

- Regulator uključuje odnosno isključuje uređaj tek kada se vlažnost vazduha prekorači odnosno potkorači za 3 % u odnosu na namešteni vrednost vlažnosti vazduha (**REMS Secco 80**).
- Namešten je trajni rad.

Nakon postupka odvlaživanja, može se dogoditi da iz creva za odvod kondenzata (4) ističe preostala voda.

4. Servisiranje

Bez obzira na radove održavanja navedene u nastavku, preporučujemo da električni uređaj najmanje jednom godišnje predate ovlašćenoj ugovornoj radionici kompanije REMS radi inspekcije i redovne provere električnih uređaja. U Nemačkoj se takve ponovne provere električnih uređaja u skladu s DIN VDE 0701-0702 i propisom o sprečavanju nesreća na radu DGUV propis 3 „Električna postrojenja i pogonska sredstva“ odnose i na prenosnu električnu opremu. Osim toga je neophodno pridržavati se odgovarajućih nacionalnih bezbednosnih odredaba, pravila i propisa koji važe na mestu primene.

4.1. Održavanje

⚠ UPOZORENJE

Pre radova održavanja izvucite strujni utikač iz utičnice!

Redovno čistite uređaj, naročito kada ga duže vreme nećete koristiti. Čuvajte uređaj na mestu zaštićenom od mraza. Ispraznite i očistite rezervoar za kondenzat (9) kao i rezervoar za kondenzat sa pumpom .

Redovno čistite filter za vazduh (sl. 6 (28)) uređaja **REMS Secco 50**. Filter za vazduh izvadite u smeru strelice. Očistite ga prikladnim usisivačem ili ga operite pod mlazom vode. Filter za vazduh zamenite ako je to potrebno. Pre ponovne montaže ostavite filter za vazduh neka se osuši.

Redovno čistite uložak filtera za vazduh uređaja **REMS Secco 80**. U tu svrhu povucite zaklopku filtera za vazduh (sl. 3 (17)) koja je pričvršćena magnetom. Izvucite žice pa prikladnim usisivačem ili pod mlazom vode očistite uložak filtera za vazduh kao i zaklopku filtera za vazduh (17). Po potrebi zamenite uložak filtera za vazduh. Pre ponovne montaže ostavite uložak filtera za vazduh i zaklopku (17) neka se osuše.

Plastične delove (npr. kućište) čistite samo sredstvom za čišćenje mašina REMS CleanM (br. art. 140119) ili prebrišite vlažnom krpom nakvašenom blagim rastvorom sapunice. Nemojte da koristite uobičajena sredstva za čišćenje u domaćinstvu. Ona sadrže različite hemikalije koje mogu da oštete plastične delove. Za čišćenje nemojte nipošto da koristite benzin, terpentin, rastvarače ili slične proizvode.

Pazite da tečnosti ne dospeju na odnosno u unutrašnjost uređaja.

4.2. Provere i popravke

⚠ UPOZORENJE

Pre radova održavanja i popravki izvucite utikač iz utičnice! Ove radove sme da obavlja isključivo stručno osoblje.

Zabranjeno je puniti i izvoditi radove inspekcije i servisiranja rashladnog agregata sa zapaljivim rashladnim sredstvom R-290. Za punjenje i radove inspekcije i servisiranja rashladnih agregata sa zapaljivim rashladnim sredstvom neophodni su specijalno uređeno radno okruženje kao i posebna obuka servisnog osoblja. Poštovanje ovih bezbednosnih pravila smanjuje opasnost od materijalne štete i fizičkih povreda.

Pomoć:

- Zamenite priključnog kabla prepustite kvalifikovanom stručnom osoblju ili ovlašćenoj ugovornoj radionici kompanije REMS za (**REMS Secco 50**). Zamenite priključni kabl. (**REMS Secco 80**).
- Predajte uređaj na proveru odnosno popravku ovlašćenoj ugovornoj radionici kompanije REMS.
- Odvlaživanje nije neophodno ili treba prilagoditi podešenu vlažnost vazduha na uređaju, pogledajte 3. Rad.
- Ugurajte rezervoar za kondenzat do kraja.
- Pogledajte 2.4.2.
- Pogledajte 2.3.2. i 2.4.2.

Pomoć:

- Sačekajte ili promenite namešteni vrednost vlažnosti vazduha na uređaju, pogledajte 3.
- Promenite režim rada, pogledajte 3.

5.3. Smetnja: Uređaj se isključuje iako još nije dostignuta vrednost vlažnosti vazduha koja je nameštena na uređaju.

Uzrok:

- Pri niskoj temperaturi u okruženju i/ili pri trajnom pogonu, na agregatu se može pojaviti led. Kod uređaja **REMS Secco 50** svetli LED indikator smrzavanja (sl. 6 (18)). Kod uređaja **REMS Secco 80** se na ekranu (2) prikazuje simbol smrzavanja (18).
- Priključni kabl je neispravan
- Uređaj je neispravan

Pomoć:

- Kod uređaja **REMS Secco 50** ventilator nastavlja da radi, dok se kompresor isključuje. Nakon otapanja leda se kompresor opet uključuje, LED indikator smrzavanja se gasi i nastavlja se odvlaživanje odnosno isušivanje. **REMS Secco 80** ima automatski sistem za otapanje vrelin gasom. Njime upravlja uređaj. Uređaj automatski započinje s odvlaživanjem odnosno isušivanjem nakon otapanja, a simbol leda (18) se gasi. U slučaju da se u kratkom periodu opet pojavi led, isključite uređaj **REMS Secco 80**. Sačekajte da se led u potpunosti istopi. Nakon toga nastavite s postupkom odvlaživanja odnosno isušivanja.
- Zamenu priključnog kabla prepustite kvalifikovanom stručnom osoblju ili ovlašćenoj ugovornoj radionici kompanije REMS za (**REMS Secco 50**). Zamenite priključni kabl (**REMS Secco 80**).
- Predajte uređaj na proveru odnosno popravku ovlašćenoj ugovornoj radionici kompanije REMS.

5.4. Smetnja: Učink odvlaživanja opada.

Uzrok:

- Filter za vazduh (sl. 6 (28)) odnosno uložak/zaklopka filtera za vazduh (sl. 6 (17)) su zaprljani
- Korišćenjem uređaja se smanjuje vlažnost vazduha, a time i količina kondenzata.

Pomoć:

- Zamenite odnosno očistite delove, pogledajte 4.1. Održavanje.
- Proverite da li mogu da se podese odvlaživanje odnosno isušivanje.

5.5. Smetnja: Kod uređaja **REMS Secco 80** se na ekranu (2) prikazuju poruke grešaka E1 odnosno E3.

Uzrok:

- Vlažnost vazduha u prostoriji je izvan mernog opsega $\leq 30\%$ tj. $\geq 90\%$ uređaja **REMS Secco 80**.
- Senzor za merenje vlažnosti vazduha je u kvaru.

Pomoć:

- Podesite uređaj na trajni rad, pogledajte 3. Rad.
- Predajte uređaj na proveru odnosno popravku ovlašćenoj ugovornoj radionici kompanije REMS.

5.6. Smetnja: Kod uređaja **REMS Secco 80** se na ekranu (2) prikazuju poruke grešaka E2 odnosno E5.

Uzrok:

- Senzor za nadzor temperature kompresora je u kvaru.

Pomoć:

- Predajte uređaj na proveru odnosno popravku ovlašćenoj ugovornoj radionici kompanije REMS.

5.7. Smetnja: Kod uređaja **REMS Secco 80** se na ekranu (2) prikazuje poruka greške E4.

Uzrok:

- Rezervoar za kondenzat (9) (pribor, br. art. 132100) je pun.
- Sklopka rezervoara za kondenzat (5) je nameštena pogrešno

Pomoć:

- Ispraznite rezervoar za kondenzat.
- Pogledajte 2.3. i 2.4.

5.8. Smetnja: REMS Secco 50: Treperi LED indikator rezervoara za kondenzat (6).

Uzrok:

- Rezervoar za kondenzat (9) je pun.

Pomoć:

- Ispraznite rezervoar za kondenzat.

5.9. Smetnja: REMS Secco 50: LED indikator smrzavanja (18) treperi odnosno svetli neprekidno iako na kompresoru nema leda.

Uzrok:

- Uređaj je neispravan

Pomoć:

- Predajte uređaj na proveru odnosno popravku ovlašćenoj ugovornoj radionici kompanije REMS.

6. Odlaganje u otpad

REMS Secco 50 i rashladno sredstvo R-410A odnosno R-290, uređaj **REMS Secco 80** i rashladno sredstvo R-407C odnosno R-290, rezervoar za kondenzat sa pumpom Secco 50, rezervoar za kondenzat sa pumpom Secco 80, brojač sati rada i strujomer kao ni baterije se po isteku radnog veka ne smeju odlagati u komunalni otpad. Odlaganje u otpad mora biti u skladu sa važećim zakonskim propisima.

7. Garancija proizvođača

Garantni rok je 12 meseci od predaje novog proizvoda prvom korisniku. Trenutak predaje (preuzimanja od strane korisnika) potvrđuje se predočenjem originalne prodajne dokumentacije, na kojoj moraju biti naznačeni naziv/oznaka artikla i datum kupovine. Sve greške u radu uređaja koje nastanu unutar garantnog roka, a za koje se dokaže da su prouzrokovane greškama u proizvodnji ili materijalu, biće odstranjene bez ikakve novčane naknade. Otklanjanjem reklamiranih nedostataka se garantni ne produžava niti se obnavlja. Štete, čiji uzrok može da se svede na prirodno habanje, nestručno korišćenje ili zloupotrebu uređaja, nepoštovanje propisa i uputstava za rad, primenu neodgovarajućih sredstava za rad, preopterećivanje, nesvrshodnu primenu kao i sopstvene ili tuđe zahvate u uređaj ili druge razloge za koje kompanija REMS ne snosi krivicu, nisu obuhvaćene garancijom.

Zahvate koje obuhvata garancija smeju da obavljaju samo ovlašćene ugovorne radionice kompanije REMS. Reklamacije će biti priznate samo ako se uređaj dostavi u neku od ovlašćenih ugovornih radionica kompanije REMS bez ikakvih prethodnih intervencija i ako nije rastavljen na delove. Zamenjeni artikli ili delovi postaju vlasništvo kompanije REMS.

Troškove transporta do i od radionice snosi korisnik.

Spisak ovlašćenih ugovornih radionica kompanije REMS možete da pronađete na internet stranici www.rems.de. Za zemlje koje tamo nisu navedene, proizvod možete da dobijete preko servisnog centra, na adresi SERVICE-CENTER, Neue Rommelshäuser Straße 4, 71332 Waiblingen, Nemačka. Zakonska prava korisnika, a naročito u pogledu prava na reklamacije prema prodavcu u slučaju nedostataka kod kupljenog proizvoda kao i potraživanja zbog namernog kršenja obaveza i dužnosti proizvođača ovom garancijom ostaju netaknuta.

Za ovu garanciju važi nemačko pravo uz izuzeće referentnih propisa nemačkog Međunarodnog privatnog prava i uz izuzeće sporazuma Ujedinjenih Nacija o ugovorima koji se tiču međunarodne robne kupoprodaje (CISG). Davalac ove garancije proizvođača koja važi u čitavom svetu je kompanija REMS GmbH & Co KG, Stuttgarter Str. 83, 71332 Waiblingen, Nemačka.

8. Spiskovi rezervnih delova

Spiskove rezervnih delova možete naći na adresi www.rems.de → Downloads → Parts lists.

Prevod originalnega navodila za uporabo

sl. 2–9

1 Odlagalni predal za priključno napeljavno	15 Tipka
2 Displej	16 Simbol za kompresor
3 Zaklop posode za kondenzat	17 Zaklop zračnega filtra
4 Gibka cev za odvod kondenzata	18 LED/simbol zamrznitve
5 Stikalo posode za kondenzat	19 Pokrivalna matica
6 LED/simbol posode za kondenzat	20 Zatič
7 Števec obratovalnih ur	21 Nastavek
8 Števec porabe toka	22 Tipka za hitrost ventilatorja
9 Posoda za kondenzat	23 Lučke LED za hitrost ventilatorja
10 Svetlobna zapora	24 Prikaz temperature/časovnik
11 Gibka cev za odpadni zrak (pribor)	25 Tipka za temperaturno enoto
12 Priključna prirobnica (pribor)	26 Tipka za časovnik
13 Tipka vklop/izklop	27 Lučka LED za časovnik
14 Prikaz zračna vlažnost	28 Zračni filter

Splošna varnostna navodila za električna orodja

⚠ OPOZORILO

Preberite vsa varnostna navodila, navodila, opise k slikam in tehnične podatke, s katerimi je opremljeno to električno orodje. Neupoštevanje navodil v nadaljevanju lahko povzroči električni udar, požar in/ali hude telesne poškodbe.

Shranite vsa varnostna navodila in napotke za prihodnost.

Izraz »električno orodje«, ki se pojavlja v varnostnih navodilih, se nanaša na električno orodje, ki ga napaja elektrika iz omrežja (z omrežnim vodnikom), ali na akumulatorska električna orodja (brez omrežnega vodnika).

1) Varnost na delovnem mestu

- Poskrbite za to, da bo delovno mesto čisto in dobro osvetljeno. Nered ali neosvetljena delovna območja lahko privedejo do nesreč.
- Z električnim orodjem ne smete delati v okolju, kjer je nevarnost eksplozije in kjer se nahajajo gorljive tekočine, plini ali prah. Električno orodje povzroči iskre, ki lahko vneme prah ali hlape.
- Poskrbite za to, da se med uporabo električnega orodja druge osebe in otroci ne bodo nahajali v bližini. Če zmotijo vašo pozornost, lahko izgubite nadzor nad električnim orodjem.

2) Električna varnost

- Priključni vtič električnega orodja mora ustrezati vtičnici. Vtiča ne smete v nobenem primeru spremeniti. Ne uporabljajte adapterskega vtiča skupaj z ozemljenimi električnimi orodji. Nespremenjeni vtič in primerne vtičnice zmanjšajo tveganje električnega udara.
- Izogibajte se stiku telesa z ozemljenimi površinami kot so npr. cevi, grelci, štedilniki in hladilniki. Če je vaše telo ozemljeno, obstaja povečano tveganje električnega udara.
- Ne dovolite, da bi bilo električno orodje izpostavljeno dežju ali mokroti. Vdor vode v električno orodje poveča tveganje električnega udara.
- Ne uporabljajte priključnega vodnika v druge namene, npr. za nošenje električnega orodja, obešanje ali za poteg vtiča iz vtičnice. Priključni vodnik zavarujte pred vročino, oljem, ostrimi robovi ali premikajočimi se deli. Poškodovani ali zviti priključni vodniki povečajo tveganje električnega udara.
- Če uporabljate električno orodje na prostem, uporabljajte samo podaljševalne vodnike, ki so primerni za uporabo na prostem. Uporaba podaljševalnega vodnika, ki je primeren za delo na prostem, zmanjšuje tveganje električnega udara.
- Če je uporaba električnega orodja v vlažnem okolju neizogibna, uporabite tokovno zaščitno stikalo. Uporaba tokovnega zaščitnega stikala zmanjša tveganje električnega udara.

3) Varnost oseb

- Bodite pozorni, pazite na to, kar delate in razumno delajte z električnim orodjem. Električnega orodja ne uporabljajte, kadar ste utrujeni ali pod vplivom drog, alkohola ali zdravil. Le trenutek nepazljivosti pri uporabi električnega orodja lahko vodi do resnih poškodb.
- Nosite osebno zaščitno opremo ter vedno tudi zaščitna očala. Nošenje osebne zaščitne opreme, kot npr. maske za zaščito proti prahu, nebrsiljivih zaščitnih čevljev, zaščitne čelade ali zaščite sluha, glede na vrsto in uporabo električnega orodja, zmanjša tveganje poškodb.
- Preprečite nenamerni zagon. Prepričajte se, da je električno orodje izključeno, preden ga priključite na oskrbovanje s tokom in/ali akumulatorsko baterijo ali preden ga privzdignete ali nosite. Če imate pri nošenju električnega orodja prst na stikalu ali priključite električno orodje vklopljeno na oskrbo z električnim tokom, lahko to vodi do nesreč.
- Preden vklopite električno orodje, odstranite nastavitvena orodja ali vijaki ključ. Orodje ali ključ, ki se nahaja v vrtečem se delu električnega orodja, lahko povzroči poškodbe.
- Preprečite neobičajno držo telesa. Poskrbite za varen položaj in vedno držite ravnotežje. Tako lahko v nepričakovanih situacijah električno orodje bolje kontrolirate.
- Nosite primerna oblačila. Ne nosite širokih oblačil ali nakita. Poskrbite za to, da bodo lasje in oblačila stran od premikajočih se delov. Ohlapna oblačila, nakit ali dolgi lasje se lahko ujamejo v premikajoče se dele.

- Če lahko montirate naprave za odsesovanje in prestrezanje prahu, jih morate priključiti in pravilno uporabiti. Uporaba odsesovanja prahu lahko zmanjša nevarnosti zaradi prahu.
- Ne predajte se lažnemu občutku varnosti in ne ravnajte proti pravilom iz varnostnih navodil za električna orodja, tudi če imate zaradi pogoste uporabe občutek, da ste dodobra seznanjeni z električnim orodjem. Nepazljivo ravnanje lahko hipoma vodi do težkih poškodb.

4) Uporaba in ravnanje z električnim orodjem

- Ne preobremenjujte električnega orodja. Za svoje delo uporabite električno orodje z ustrežno namembnostjo. S primernim električnim orodjem lahko bolje in varneje delate v navedenem območju zmogljivosti.
 - Ne uporabljajte električnega orodja z okvarjenim stikalom. Električno orodje, ki ga ni več moč vklopiti ali izklopiti, je nevarno in ga je potrebno popraviti.
 - Pred nastavitvijo naprave, menjavo delov vstavnega orodja ali odložitvijo električnega orodja morate povleči vtič iz vtičnice in/ali odstraniti akumulatorsko baterijo. Ta previdnostni ukrep onemogoča nenamerni zagon električnega orodja.
 - Električna orodja, ki niso v uporabi, morate hraniti izven dosega otrok. Ne dovolite, da bi električno orodje uporabljale osebe, ki niso večje uporabe ali ki niso prebrale teh navodil. Električna orodja so nevarna, če jih uporabljajo neizkušene osebe.
 - Skrbno negujte električno in vstavno orodje. Kontrolirajte, ali premikajoči se deli naprave brezhibno delujejo in niso zatakneni, ter ali so deli zlomljeni ali poškodovani tako, da bi to okrnilo delovanje električnega orodja. Pred uporabo električnega orodja poskrbite za to, da se poškodovani deli popravijo. Veliko nesreč se zgodi, ker so električna orodja slabo vzdrževana.
 - Poskrbite za to, da bodo rezalna orodja ostra in čista. Skrbno negovana rezalna orodja z ostrimi robovi rezil se redkeje zataknejo in so lažje vodljiva.
 - Električno orodje, vstavno orodje, vstavna orodja itd. uporabljajte v skladu s temi navodili. Pri tem upoštevajte delovne pogoje in dejavnost, ki se izvaja. Uporaba električnih orodjih v druge namene, kot so predvideni, lahko vodi do nevarnih situacij.
 - Poskrbite za to, da bodo ročaji suhi, čisti in brez olja ali masti. Zdrsljivi ročaji in površine ročaja ne omogočajo varnega rokovanja in kontrole električnega orodja v nepričakovanih situacijah.
- 5) Servis
- Poskrbite za to, da bo električno orodje popravilo samo strokovno osebje in samo z originalnimi nadomestnimi deli. S tem zagotovite ohranitev varnosti vašega električnega orodja.

Varnostna navodila za električni razvlaževalnik zraka/sušilnik zraka za gradbišča

⚠ OPOZORILO









Preberite vsa varnostna navodila, navodila, opise k slikam in tehnične podatke, s katerimi je opremljeno to električno orodje. Neupoštevanje navodil v nadaljevanju lahko povzroči električni udar, požar in/ali hude telesne poškodbe.

Shranite vsa varnostna navodila in napotke za prihodnost.

- Pri termični razgraditvi hladilnega sredstva (npr. pri požaru) nastanejo zelo strupeni in jedki hlapi! Obstaja nevarnost zastrupitve.
- Nikoli ne odprite krogotoka hladilnega sredstva.
- REMS Secco 50 s hladilnim sredstvom R-410A, REMS Secco 80 s hladilnim sredstvom R-407C v zaprtem krogotoku. Če pri okvarjeni napravi (npr. lomu gibljive cevi hladilnega sredstva) izstopi hladilno sredstvo, je treba upoštevati naslednje:
 - po vdihavanju: Prizadetega morate odnesti na svež zrak in pustiti, da si odpočije. Pri zastoju dihanja je potrebno dati umetno dihanje. Pokličite zdravnika.
 - po stiku s kožo: Prizadeta mesta telesa odtaliti oz. umiti z obilico tople vode.
 - po stiku s očmi: Takoj morate najmanj 10 minut temeljito izpirati z veliko čiste vode. Pojdite k zdravniku.
 - po zaužitju: Ne povzročajte bljuvanja. Pustite, da vam usta umijejo z vodo, popijte kozarec vode. Pojdite k zdravniku.
 - Obvestilo za zdravnika: Prizadetemu ne dajte zdravil skupine eferdinov/adrenalinov.
- REMS Secco 50 in REMS Secco 80 s hladilnim sredstvom R-290 v zaprtem krogotoku. Če pri okvarjeni napravi (npr. lomu gibljive cevi hladilnega sredstva) izstopi hladilno sredstvo, je treba upoštevati naslednje:
 - po vdihavanju: Prizadeto osebo odnesite na svež zrak in jo pustite počivati. Pri zastoju dihanja je treba izvesti umetno dihanje. Pokličite zdravnika.
 - po stiku s kožo: Prizadete dele telesa izpirajte z mlačno vodo najmanj 15 minut. Zamrznjenih oblačil ne odstranjujte. Pokličite zdravnika.
 - po stiku s očmi: Zaščitite nepoškodovano oko in prizadeto oko takoj sperite z obilico vode. Če je mogoče, odstranite kontaktne leče. Takoj pokličite zdravnika.
 - Napotki za zdravnika / možni simptomi: težave z dihanjem, stanje nezavesti, obravnava simptomov, nadzor krvnega obtoka.
- Uporabljajte in hranite napravo s hladilnim sredstvom R-290 samo v dovolj prezračevanih prostorih z dovoljeno najmanjšo velikostjo, 9 m² za REMS Secco 50 in 14 m² za REMS Secco 80, ter brez trajnih virov vžiga (npr. odprti plamen, vklopljena plinska naprava ali električni grelnik). V primeru uhajanja hladilnega sredstva se lahko hladilno sredstvo nakopiči in tvori vnetljivo plinsko zmes.

- **Ne pozabite, da je hladilno sredstvo R-290 brez vonja. Ne izpostavljajte odprtemu ognju in virom vžiga. Pri uhajanju hladilnega sredstva lahko pride do tvorbe eksplozivne plinske zmesi. Obstaja nevarnost požara in eksplozije.**
- **Ne uporabljajte nobenih predmetov npr. toplotnih virov za pospešitev odmrzovanja. To lahko poškoduje napravo, zaradi česar ne bo več pravilno delovala.**
- **Polnjenje, pregledovanje in popravilo hladilnega agregata z vnetljivim hladilnim sredstvom R-290 ni dovoljeno. Za polnjenje in pregledovanje ter popravilo hladilnih agregatov z vnetljivim hladilnim sredstvom sta potrebna posebej zasnovano delovno okolje in posebno usposabljanje servisnega osebja. Upoštevanje tega varnostnega pravila zmanjšuje materialno škodo in možnost telesnih poškodb.**
- **Napravo shranite tako, da se ne more poškodovati. To ohranja funkcionalno varnost naprave in zmanjšuje tveganje materialne škode in telesnih poškodb.**
- **Upoštevajte varnostna navodila za hladilne naprave. Obstaja nevarnost poškodb.**
- **V skladu s predpisi odstranite napravo ter hladilno sredstvo med odpadke. Upoštevajte nacionalne predpise.**
- **Pazite na to, da hladilno sredstvo ne bo nikoli prodrlo v kanalizacijo, kleti, delovne jame. Hlapi hladilnega sredstva lahko ustvarijo zadušljivo atmosfero.**
- **Ne vtikajte predmetov v napravo. Obstaja nevarnost poškodb ter tveganje električnega udara.**
- **Ne postavljajte predmetov na napravo. Vibracije naprave lahko povzročijo, da padejo predmeti z naprave. Pri tem se lahko predmeti poškodujejo. Obstaja nevarnost poškodbe.**
- **Pri postavitvi naprave bodite pozorni na zadosten dovod zraka, najmanjšo velikost prostora 9 m² za REMS Secco 50 in 14 m² za REMS Secco 80 in na najmanjšo razdaljo pribl. 200 mm od stene. Nikoli ne prekrijte zračnih odprtin naprave. To lahko povzroči zmanjševanje moči. Naprava se lahko pregreje. Obstaja nevarnost požara.**
- **Naprave ne uporabljajte v brezračnih prostorih. Naprava se lahko pregreje. Obstaja nevarnost požara.**
- **V bližini naprave ne uporabljajte lahko vnetljivih snovi npr. plinov, olj ter sprejev s potisnim plinom npr. maziv za rezanje navojev, barv. Naprava se lahko poškoduje. Obstaja nevarnost požara.**
- **Naprave nikoli ne postavljajte v preplavljene prostore. Priključne napeljave in podaljške nikoli ne smete postaviti na mokro podlago. Obstaja nevarnost električnega udara.**
- **Postavite napravo vselej pravilno navpično na kolesa, tudi pri skladiščanju in transportu. Naprava se bi lahko poškodovala.**
- **Zbran kondenzat (vodo) ne uporabljajte za pitje in za pripravo živil. Obstaja ogrožanje za zdravje.**
- **Naprave ne smete uporabljati, če je poškodovana. Obstaja nevarnost nesreče.**
- **Redno preverjajte pravilen odvod kondenzata. Izklopite napravo pri daljših delovnih odmorih, iztaknite omrežni vtič in odstranite vse gibke cevi. Če električnih naprav ne nadzorujete, lahko pomenijo nevarnost, ki vodi do materialnih ali osebnih škod.**
- **Otroci in osebe, ki zaradi svojih zmanjšanih psihičnih, senzoričnih ali umskih sposobnosti ali osebe, ki zaradi pomanjkljivih izkušenj in znanj niso sposobne varno uporabljati električnega orodja, te električne naprave ne smejo uporabljati brez nadzora ali uvajanja s strani odgovorne osebe. V nasprotnem primeru obstaja nevarnost napačne uporabe in poškodb.**
- **Električno napravo prepustite izključno ustrezno podučenim osebam. Mladostniki smejo električno napravo uporabljati samo, če so stari nad 16 let ali je to potrebno za doseganje njihovega izobraževalnega cilja in so pod nadzorstvom strokovnjaka.**
- **Redno kontrolirajte priključno napeljavo električne naprave in podaljške glede na poškodbe. Poskrbite za to, da se bodo poškodovani deli popravili s strani kvalificiranih strokovnjakov ali v pooblaščenih servisnih delavnicah REMS.**
- **Uporabljajte izključno dovoljene in ustrezno označene podaljške z zadostnim premerom. Uporabljajte podaljške do dolžine 10 m s premerom vodnika 1,5 mm², od 10–30 m dolžine s premerom vodnika 2,5 mm².**

Razlaga simbolov

-  **OPOZORILO** Nevarnost s srednjo stopnjo tveganja, ki lahko pri neupoštevanju povzroči smrt ali težke (nepopravljive) poškodbe.
-  **POZOR** Nevarnost z nizko stopnjo tveganja, ki lahko pri neupoštevanju povzroči zmerne poškodbe (popravljive).
-  **OBVESTILO** Materialna škoda, ni varnostno navodilo! Brez nevarnosti poškodb.
-  Opozorilo za snovi, ki lahko povzročijo požar
-  Upoštevajte navodila za uporabo
-  Navodila za uporabo; navodilo za uporabo
-  Prikaz servisa; poiščite v navodilih za uporabo
-  Uporabljajte zaščito rok



Električno orodje ustreza zaščitnemu razredu I



Okolju prijazna odstranitev odpadkov



Izjava o skladnosti CE



Ni primerno za uporabo na prostem

1. Tehnični podatki

Namenska uporaba

OPOZORILO

Električni razvlaževalnik zraka/sušilnik zraka za gradbišča **REMS Secco 50** in **REMS Secco 80** sta namenjena za sušenje prostorov, npr. po škodah zaradi vodovodne napeljave, po poplavih, za razvlaževanje zatohlih kletnih prostorov, tudi za pospešeno sušenje npr. betona, sten, ometa, estriha. Števec obratovalnih ur in porabe toka je namenjen beleženju obratovalnih ur in porabe toka pri sušenju in razvlaževanju za napravo **REMS Secco 50**. Za komercialno uporabo v obrti in industriji. Vse druge uporabe od zgoraj navedenih niso v skladu z namembnostjo in zaradi tega niso dovoljene.

1.1. Obseg dobave

REMS Secco 50, 7,7 l posoda za kondenzat, cev za odvod kondenzata, navodila za uporabo.

REMS Secco 80, navodilo za obratovanje.

1.2. Številke izdelkov

Komplet REMS Secco 50	132011
Komplet REMS Secco 80	132010
11,5 l posoda za kondenzat Secco 80	132100
Priključna prirobnica Secco 80	132101
Gibka cev za odpadni zrak Ø 200 mm, dolžina 10 m, Secco 80	132102
Komplet za odpadni zrak Secco 80 (priključna prirobnica, gibka cev za odpadni zrak Ø 200 mm)	132104
Posoda za kondenzat s črpalko Secco 50	132129
Posoda za kondenzat s črpalko Secco 80	132121
Števec obratovalnih ur in porabe toka	132132
REMS Detect W, dielektrični merilnik vlage	132115
REMS CleanM, Čistilo za stroj	140119

1.3. Delovno območje

	Secco 50	Secco 80
Zmogljivost razvlaževanja	≤ 50 l/24 h	≤ 80 l/24 h
Količina zraka	≥ 233 m ³ /h	≤ 850 m ³ /h
Nastavno območje relativne zračne vlažnosti	30–90 %	30–90 %
Kompresor	Kompresor z rotacijskim batom	Kompresor z rotacijskim batom
Temperatura okolice	+5 °C – +32 °C (41 °F – 89 °F)	+5 °C – +32 °C (41 °F – 89 °F)
Temperatura skladiščenja	+5 °C – +45 °C (41 °F – 113 °F)	+5 °C – +45 °C (41 °F – 113 °F)

1.4. Električni podatki

Upoštevajte tablico s podatki o zmogljivosti!

Razvlaževalnik zraka/sušilnik za gradbišča s hladilnim sredstvom R-410A/R-407C	220–240 V~; 50 Hz	220–240 V~; 50 Hz
	900 W; 4,1 A	1200 W; 5,3 A
	Zaščitni razred I	Zaščitni razred I
Razvlaževalnik zraka/sušilnik za gradbišča s hladilnim sredstvom R-290	220–240 V~; 50 Hz	220–240 V~; 50 Hz
	760 W; 3,5 A	680 W; 3,0 A
	Zaščitni razred I	Zaščitni razred I

Posoda za kondenzat s črpalko	100–240 V~; 50–60 Hz	100–240 V~; 50–60 Hz
	12 V ==	12 V ==

Števec obratovalnih ur in porabe toka	230 V~; 50 Hz
	≤ 3680 W
	Zaščitni razred I
	Vrsta zaščite IP20
	4,5 V ==

1.5. Podatki o hladilnem sredstvu

Upoštevajte tablico s podatki o zmogljivosti!

Hladilno sredstvo	R-410A	R-407C
GWP	2088	1774
CO ₂ ustr.	0,6682 t	1,455 t
Polnilna količina	0,320 kg	0,820 kg
Obratovalni tlak - stran z nizkim pritiskom	≤ 18 bar	≤ 10 bar
Obratovalni tlak - stran z visokim pritiskom	≤ 36 bar	≤ 25 bar

	Secco 50	Secco 80
Hladilno sredstvo	R-290	R-290
GWP	3	3
CO ₂ ustr.	0,0006 t	0,0009 t
Polnilna količina	0,182 kg	0,300 kg
Obratovalni tlak - stran z nizkim pritiskom	≤ 12 bar	≤ 10 bar
Obratovalni tlak - stran z visokim pritiskom	≤ 24 bar	≤ 22 bar

1.6. Dimenzije D × Š × V

385 × 320 × 595 mm (15,2" × 12,6" × 23,4")	540 × 530 × 1 040 mm (21,3" × 20,9" × 40,9")
---	---

1.7. Teža

21 kg (46 lbs)	51 kg (112 lbs)
----------------	-----------------

1.8. Informacija o hrupu

Emisijska

vrednost na delovnem mestu

L_{pA} = 57 dB (A)

K = 3 dB (A)

L_{pA} = 63 dB (A)

K = 3 dB (A)

2. Zagon

⚠ POZOR

Upošteвайте in izvajajte nacionalne predpise za obremenitve z ročnim upravljanjem.

OBVESTILO

REMS Secco 50, REMS Secco 80 transportirajte/skladiščite izključno v stoječem položaju. Ne polagajte ga! Po končanem transportu mora **REMS Secco 50, REMS Secco 80** pred začetkom obratovanja najmanj 1 uro mirovati.

REMS Secco 50 s hladilnim sredstvom R-290 uporabljajte in hranite samo v dovolj prezračevanih prostorih **najmanjše velikosti 9 m²**.

REMS Secco 80 s hladilnim sredstvom R-290 uporabljajte in hranite samo v dovolj prezračevanih prostorih **najmanjše velikosti 14 m²**.

2.1. Električni priključek

⚠ OPOZORILO

Upoštevajte omrežno napetost! Pred priključitvijo naprave oz. kondenzacijske posode s črpalko oz. števec obratovalnih ur in porabe toka preverite, ali napetost, ki je navedena na nazivni ploščici, ustreza omrežni napetosti. Naprave z zaščitnim razredom I smete priključiti izključno na vtičnico/podaljševalni vodnik z delujočim zaščitnim kontaktom. Na gradbiščih, v vlažnem okolju, v notranjih in zunanjih prostorih ali v primerljivih načinih postavitve, pri trajni priključitvi na fiksno napeljavo, naj naprava oz. posoda za kondenzat s črpalko deluje v omrežju samo z zaščitnim stikalom za okvarni tok (stikalo FID), ki prekine dovod energije takoj, ko odvodni tok v tla za 200 ms prekorači 30 mA.

2.2. Montaža ročaja na ogrodje iz jeklene cevi REMS Secco 80

Glejte sl. 1

2.3. Postavitev naprave z odvodom kondenzata v eksterno posodo oz. v odvodno napeljavo

2.3.1. **REMS Secco 50** postavite na ravna tla na sredino prostora, ki ga želite razvlažiti in ki je **velik najmanj 9 m²**. Minimalna razdalja k steni mora znašati 200 mm. Zaprite zunanja vrata in okna. Odvijte pokrovno matico (sl. 6 (19)). Odstranite zatič (20). Skozi odprtino pokrivne matice speljite cev za odvod kondenzata (4), dokler se ne prisloni prirobnica cevi. Privijte in zategnite pokrovno matico. Napeljite gibko cev za odvod kondenzata (4) v primerno posodo, oz. podaljšajte gibko cev, ki vodi neposredno v odvodno napeljavo.

Števec obratovalnih ur (sl. 9 (7)) in števec porabe toka (sl. 9 (8)) (št. art. 132132).

2.3.2. **REMS Secco 80** postavite na ravna tla na sredino prostora, ki ga želite razvlažiti in ki je **velik najmanj 14 m²**. Minimalna razdalja k steni mora znašati 200 mm. Zaprite zunanja vrata in okna. Snemite snemljivo priključno napeljavo iz odlagalnega predala (1) in jo priključite. Ozadje displeja (2) se za kratek čas zasveti. Pritisnite zgoraj na zaklop posode za kondenzat (2), da se odpre. Vtaknite gibko cev za odvod kondenzata (4) skozi izvrtino ohišja od znotraj navzven. Napeljite gibko cev za odvod kondenzata (4) v primerno posodo, oz. podaljšajte gibko cev, ki vodi neposredno v odvodno napeljavo. Postavite posodo za kondenzat (5) v smeri simbola »prečrtana posoda za kondenzat«. Zaprite zaklop posode za kondenzat (3).

REMS Secco 80 je opremljen s števcem obratovalnih ur (7) ter, od datuma proizvodnje 2020 (tablica s podatki o zmogljivosti), s števcem porabe toka (8), ki je skladen z MID.

2.4. Postavitev naprave z odvajanjem kondenzata v posodo za kondenzat (9) oz. v posodo za kondenzat s črpalko (sl. 7, 8)

2.4.1. **REMS Secco 50** postavite na ravna tla na sredino prostora, ki ga želite razvlažiti in ki je **velik najmanj 9 m²**. Minimalna razdalja k steni mora znašati 200 mm. Zaprite zunanja vrata in okna. Preverite, ali sta pokrivna matica (sl. 6 (19)) in zatič (20) montirana. Po potrebi montirajte. Pri uporabi posode za kondenzat s črpalko Secco 50 (št. artikla opreme 132129) pritrđite cev za odvod kondenzata na nastavek (sl. 7 (21)) črpalke. Odstranite posodo za kondenzat (9). Vstavite posodo za kondenzat s črpalko Secco 50. Ne dovolite, da bi črpalka za kondenzat črpala na suho!

Števec obratovalnih ur (sl. 9 (7)) in števec porabe toka (sl. 9 (8)) (št. art. 132132).

2.4.2. **REMS Secco 80** postavite na ravna tla na sredino prostora, ki ga želite razvlažiti in ki je **velik najmanj 14 m²**. Minimalna razdalja k steni mora znašati 200 mm. Zaprite zunanja vrata in okna. Snemite snemljivo priključno napeljavo iz odlagalnega predala (1) in jo priključite. Ozadje zaslona (2) za kratek čas zasveti. Pritisnite zgoraj na zaklop posode za kondenzat (3), da se odpre. Pri uporabi posode za kondenzat s črpalko Secco 80 (št. artikla opreme 132121) potisnite cev za odvod kondenzata skozi odprtino ohišja od zunaj navznoter in jo pritrđite na nastavek (sl. 8 (21)) posode za kondenzat. V predal postavite posodo za kondenzat (9) (št. artikla opreme 132100) oz. posodo za kondenzat s črpalko Secco 80 (št. artikla opreme 132121) (sl. 5), tako da bo zastavica plovca znotraj ročaja svetlobne zavese (10). Vtaknite gibko cev za odvod kondenzata (4) v odprtino posode za kondenzat 11,5l. Nastavite stikalo posode za kondenzat (5) v smeri simbola »neprečrtana posoda«. Zaprite zaklop posode za kondenzat (3). Pri uporabi posode za kondenzat s črpalko Secco 80 postavite loputo posode za kondenzat (3) ob magnetne, da lahko izvečete priključno napeljavo črpalke. Ne dovolite, da bi črpalka za kondenzat črpala na suho!

REMS Secco 80 je opremljen s števcem obratovalnih ur (7) ter, od datuma proizvodnje 2020 (tablica s podatki o zmogljivosti), s števcem porabe toka (8), ki je skladen z MID.

2.5. Uporaba kompleta za odpadni zrak Secco 80 (št. artikla opreme 132104)

Odpadni zrak se lahko uporablja za gibko cevjo za odpadni zrak (11) za porazdeljevanje odpadnega zraka v prostoru, za razvlaževanje votlih prostorov, npr. v vmesnih stropih in za pihanje po mokrih površinah. Pritrdite priključno prirobnico (12) s priloženimi 4 vijaki na **REMS Secco 80** (sl. 2). Gibko cev za odpadni zrak (11) potisnite na trak priključne prirobnice in jo pritrđite z napenjalnim trakom. Za obešanje/pritrđitev gibke cevi uporabite pritrđilne rinčice.

3. Obratovanje

Sušenje zraka/gradbišč lahko traja več tednov, da se posuši vlaga iz betona, sten, ometa, estriha. Temperatura v prostoru se lahko nekoliko dvigne. Za dodatno kontrolo zračne vlažnosti uporabite higrometer.

3.1. Vklpite **REMS Secco 50** s tipko vklop/izklop (sl. 6 (13)). Zažene se ventilator. S tipko za hitrost ventilatorja (22) lahko izbirate med dvema hitrostnima stopnjama. Izbrana vrednost hitrosti ventilatorja je prikazana z lučkami LED (23). Prikaz temperature/časovnika (24) prikazuje trenutno izmerjeno temperaturo. S tipko za temperaturno enoto (25) lahko izberete temperaturno enoto »stopinje Celzija« ali »stopinje Fahrenheita«. Prikaz zračne vlage (14) prikazuje trenutno izmerjeno relativno vlažnost. Naprava je prednastavljena na 60 % relativne zračne vlažnosti. Z obema tipkama (15) nastavite zeleno zračno vlažnost med 30–90 %. S kratkim pritiskom tipk se vrednost spremeni za 5 %, pri tem pa utripa prikaz zračne vlage (14). Po nastavitvi se spremeni prikaz za zračno vlažnost (14) samodejno in nato ponovno prikaže trenutno izmerjeno relativno zračno vlažnost. Naprava regulira zračno vlažnost prostora, ki ga želite razvlažiti in se po dosegu nastavljenega zračne vlažnosti izklopi. Če zračna vlažnost v prostoru ponovno naraste, se naprava ponovno vklopi. Nastavljena vlažnost zraka 30 % ustreza neprekinjenemu delovanju, enota pa pri tem običajno neprekinjeno razvlažuje. Pri odvodu kondenzata v posodo za kondenzat (9) se naprava ponovno izklopi, ko je posoda za kondenzat polna. Nato prične utripati lučka LED posode za kondenzat (6) in enkrat se oglasi zvočni signal. Izpraznite posodo za kondenzat in jo ponovno namestite noter. Razvlaževanje se nadaljuje. Za izpraznitev posode za kondenzat naprave ni treba izklopiti. Pri uporabi posode za kondenzat s črpalko Secco 50 (št. artikla opreme 132129) črpalka prazni posodo za kondenzat.

REMS Secco 50 lahko nastavite na čas obratovanja med 1 in 24 urami. Za to pritisnite tipko za časovnik (26). Utripati prične prikaz temperature/čas delovanja (24). Medtem ko utripa prikaz, s tipkami (15) nastavite zeleni čas delovanja. S kratkim pritiskom na gumb se vrednost spremeni za 1 uro. Ko je časovnik vklopljen, zasveti lučka LED časovnika (27). Po izteku nastavljenega časa delovanja se **REMS Secco 50** izklopi. Ko je nastavljen na »00«, je časovnik onemogočen.

Zaradi pomnilniške funkcije se pri **REMS Secco 50** vse nastavljene vrednosti zračne vlažnosti ohranijo. Naprava nato samodejno nadaljuje razvlaževanje v skladu s prej nastavljenimi vrednostmi. Za zaščito kompresorja se slednji vklopi ca. 3 minuti pozneje, ventilator pa se zažene takoj.

OBVESTILO

Pri odvajanju kondenzata v eksterno posodo morate obvezno paziti na to, da se bo posoda redno praznila in bo gibka cev za odvod kondenzata (4) speljana navzdol v posodo. Pri neposrednem odvodu kondenzata z gibko cevjo v odvodno napeljavo se mora slednja prav tako izvesti usmerjeno navzdol. Ne prepogibajte gibkih cevi za odvod kondenzata. Če se to ne upošteva, se kondenzat izteka v posodo za kondenzat.

Količina nastanka kondenzata je odvisna od temperature zraka in vlažnosti zraka v prostoru. Orientacijske vrednosti pri trajnem obratovanju:

30 °C (86 °F): 80 % r. v. = pribl. 50 litrov/dan, 60 % r. v. = pribl. 24 litrov/dan
20 °C (68 °F): 80 % r. v. = pribl. 24 litrov/dan, 60 % r. v. = pribl. 14 litrov/dan
15 °C (59 °F): 80 % r. v. = pribl. 16 litrov/dan, 60 % r. v. = pribl. 10 litrov/dan
10 °C (50 °F): 80 % r. v. = pribl. 10 litrov/dan, 60 % r. v. = pribl. 7 litrov/dan
(r. v. = relativna vlažnost zraka)

Po razvlaževanju lahko iz gibke cevi za odvod kondenzata (4) iztečejo ostanki vode.

3.2. Vključite **REMS Secco 80** s tipko vklop/izklop (13). Na zaslonu (2) se za kratek čas prikažejo vsi simboli, v nadaljevanju pa trenutno izmerjena relativna zračna vlažnost (14). Naprava je prednastavljena na 60 % relativne zračne vlažnosti. Z obema tipkama (15) nastavite zeleno zračno vlažnost med 30–90 %. S kratkim pritiskom tipk se vrednost spremeni za 1 %, za hitro prestavitev morate tipko držati dlje časa pritisnjeno. Po nastavitvi se prikaz za zračno vlažnost (14) na zaslonu (2) spremeni samodejno in nato ponovno prikaže trenutno izmerjeno relativno zračno vlažnost. Naprava regulira zračno vlažnost prostora, ki ga želite razvlažiti in se po dosegu nastavljenega zračne vlažnosti izklopi. Če zračna vlažnost v prostoru ponovno naraste, se naprava ponovno vklopi. Za trajno obratovanje nastavljajte zračno vlažnost na < 30 % s tipkami (15) tako dolgo, dokler se na prikazu za zračno vlažnost (14) ne prikaže »CO«. Pri trajnem obratovanju ni regulacije zračne vlažnosti, naprava trajno razvlažuje. Pri uporabi posode za kondenzat (9) (št. artikla opreme 132100) se naprava ponovno izklopi, ko je posoda za kondenzat polna. Nato se na zaslonu (2) prikaže simbol »posoda za kondenzat« (6) in »E4« in v ponavljajočih intervalih se zasliši zvočni signal. Izpraznite posodo za kondenzat in jo ponovno vstavite (sl. 5). Razvlaževanje se nadaljuje. Za izpraznitev posode za kondenzat naprave ni treba izklopiti. Pri uporabi posode za kondenzat s črpalko Secco 80 (št. artikla opreme 132121) črpalka prazni posodo za kondenzat.

Zaradi spominske funkcije memory se pri **REMS Secco 80** vse nastavljenе vrednosti zračne vlažnosti ohranijo. Naprava nato avtomatsko nadaljuje z razvlaževanjem/sušenjem v skladu s poprej nastavljenimi vrednostmi. Za zaščito kompresorja se slednji vklopi ca. 2 minuti kasneje. Pri tem utripa simbol kompresor (16) na displeju (2), vendar pa ventilator nemudoma zažene.

OBVESTILO

Pri odvajanju kondenzata v eksterno posodo morate obvezno paziti na to, da se bo posoda redno izpraznjevala in da bo gibka cev za odvod kondenzata (4) speljana usmerjeno navzdol v posodo. Pri neposrednem odvodu kondenzata z gibko cevjo v odvodno napeljavo se mora slednja prav tako izvesti usmerjeno navzdol. Poleg tega preverite, ali je gibka cev za odvod kondenzata (4) vtaknjena v odprtino posode za kondenzat (9). Ne prepogibajte gibkih cevi za odvod kondenzata. Če tega ne boste upoštevali, bo stekel kondenzat preko roba prestrezne posode v napravi in tako na tla.

Količina nastanka kondenzata je odvisna od temperature zraka in zračne vlažnosti v zraku prostora. Orientacijske vrednosti pri trajnem obratovanju:

30 °C (86 °F):	80 % r. v. = ca. 80 litrov/dan,	60 % r. v. = ca. 40 litrov/dan
20 °C (68 °F):	80 % r. v. = ca. 40 litrov/dan,	60 % r. v. = ca. 22 litrov/dan
15 °C (59 °F):	80 % r. v. = ca. 28 litrov/dan,	60 % r. v. = ca. 16 litrov/dan
10 °C (50 °F):	80 % r. v. = ca. 16 litrov/dan,	60 % r. v. = ca. 11 litrov/dan

(r. v. = relativna vlažnost zraka)

Po razvlaževanju lahko iz gibke cevi za odvod kondenzata (4) iztečejo ostanki vode.

5. Motnje

5.1. **Motnja:** Naprava ne zažene.

Vzrok:

- Okvara priključne napeljave.
- Naprava je okvarjena.
- Zračna vlažnost, ki ste jo nastavili, je višja kot zračna vlažnost v prostoru.
- **REMS Secco 50:** Posoda za kondenzat (9) ni v celoti vstavljena.
- **REMS Secco 80:** Posoda za kondenzat 11,5 l (9) (pribor, št. izdelka 132100) ste napačno postavili v napravo **REMS Secco 80**.
- **REMS Secco 80:** Napačna nastavitve stikala posoda za kondenzat (5)

5.2. **Motnja:** Ob dosegu zračne vlažnosti na napravi se slednja ne vklopi oz. izklopi.

Vzrok:

- Regulacija napravo vklopi/izklopi šele, ko zračna vlažnost za 3 % preseže nastavljeno zračno vlažnost oz. za to procentualno vrednost pade pod njo (**REMS Secco 80**).
- Trajno obratovanje je nastavljeno.

4. Servisiranje

Ne glede na to, kdaj je predvideno naslednje vzdrževanje, priporočamo, da se pri električni napravi najmanj enkrat letno opravi pregled in ponovitveni preizkus električnih naprav v pooblaščenih servisnih delavnicah REMS. V Nemčiji je takšen ponovitveni preizkus električnih naprav potreben v skladu s standardom DIN VDE 0701-0702 in v skladu s predpisom za preprečevanje nesreč DGUV, predpis 3 „Električne naprave in obratna sredstva“ tudi za premočna električna obratna sredstva. Poleg tega morate upoštevati veljavna nacionalna varnostna določila, pravilnike in predpise, ki veljajo na kraju uporabe, in se po njih ravnati.

4.1. Vzdrževanje

⚠ OPOZORILO

Pred opravi vzdrževanja potegnite omrežni vtič!

Napravo morate redno čistiti, še posebej, če je dlje časa ne uporabljate. Skladno s predpisom mora biti brez zamrznitve. Izpraznite in očistite posodo za kondenzat (9) ter posodo za kondenzat s črpalko.

Redno čistite zračni filter (sl. 6 (28)) naprave **REMS Secco 50**. Odstranite zračni filter v smeri puščice. Očistite ga s sesalnikom ali pod tekočo vodo. Po potrebi zamenjajte zračni filter. Pred ponovno montažo počakajte, da se zračni filter posuši.

Redno čistite blazino zračnega filtra naprave **REMS Secco 80**. Potegnite zaklop zračnega filtra (sl. 3 (17)), ki je pritrjen z magnetom. S primernim sesalnikom prahu ali pod tekočo vodo očistite blazino zračnega filtra ter loputo zračnega filtra (17). Po potrebi obnovite blazino zračnega filtra.

Komponente iz umetne mase (na primer ohišje) čistite izključno z REMS CleanM (št. izdelka 140119) ali z blagim milom in vlažno krpo. Ne uporabljajte čistil za gospodinjstvo. Te vsebujejo raznotere kemikalije, ki bi lahko poškodovale dele iz umetne mase. Za čiščenje v nobenem primeru ne uporabljajte bencina, terpentinskega olja, razredčila ali podobnih izdelkov.

Pazite na to, da tekočine ne bodo nikoli prodrle na napravo oz. v notranjost naprave.

4.2. Inšpekcija/popravila

⚠ OPOZORILO

Pred opravi servisa in popravil potegnite omrežni vtič! Ta opravila sme izvajati le kvalificirano strokovno osebje.

Polnjenje, pregledovanje in popravilo hladilnega agregata z vnetljivim hladilnim sredstvom R-290 ni dovoljeno. Za polnjenje in pregledovanje ter popravilo hladilnih agregatov z vnetljivim hladilnim sredstvom sta potrebna posebej zasnovano delovno okolje in posebno usposabljanje servisnega osebja. Upoštevanje tega varnostnega pravila zmanjšuje materialno škodo in možnost telesnih poškodb.

Pomoč:

- Poskrbite, da bodo priključni kabel zamenjali kvalificirani strokovnjaki ali v pooblaščenem servisu (**REMS Secco 50**). Zamenjajte priključno napeljavo (**REMS Secco 80**).
- Poskrbite za pregled/popravilo naprave s strani pooblaščenega servisne delavnice REMS.
- Razvlaževanje ni potrebno ali pa korigirajte nastavitve zračne vlažnosti na napravi, glejte 3. Obratovanje.
- Potisnite posodo za kondenzat do prislona.
- Glejte 2.4.2
- Glejte 2.3.2 in 2.4.2

Pomoč:

- Počakajte ali pa korigirajte nastavitve zračne vlažnosti na napravi, glejte 3.
- Spremenite modus obratovanja, glejte 3.

5.3. Motnja: Naprava se izklopi, čeprav nastavljena zračna vrednost na napravi še ni dosežena.

Vzrok:

- Pri hladnih temperaturah okolja in/ali med neprekinjenim delovanjem lahko na enoti pride do zamrznitve. Na **REMS Secco 50** sveti lučka LED za zamrznitev (sl. 6 (18)). Na **REMS Secco 80** je prikazan simbol za zamrznitev (18) na zaslonu (2).
- Okvara priključne napeljave.
- Naprava je okvarjena.

Pomoč:

- Pri **REMS Secco 50** deluje ventilator naprej, kompresor se izklopi. Po odmrznitvi se kompresor ponovno vklopi, izklopi se lučka LED za zamrznitev in razvlaževanje/sušenje se nadaljuje. Naprava **REMS Secco 80** je opremljena s samodejnim sistemom za odmrzovanje z vročim plinom. Naprava to regulira samodejno. Naprava zažene razvlaževanje/sušenje po odmrzovanju samodejno, simbol zamrznitve (18) ugasne. Če se v kratkem času zamrznitev ponovno pojavi, izklopite **REMS Secco 80**. Počakajte, da se led popolnoma odtali. Nato nadaljujte razvlaževanje/sušenje.
- Poskrbite, da bodo priključni kabel zamenjali kvalificirani strokovnjaki ali v pooblaščenem servisu (**REMS Secco 50**). Zamenjajte priključno napeljavo (**REMS Secco 80**).
- Poskrbite za pregled/popravilo naprave s strani pooblaščenega servisnega delavnice REMS.

5.4. Motnja: Moč razvlaževanja se zmanjšuje.

Vzrok:

- Onesnažen je zračni filter (sl. 6 (28)) oz. blazina/loputa zračnega filtra (sl. 3 (17)).
- Z uporabo naprave se zmanjša zračna vlažnost, na ta način se zmanjša tudi količina kondenzata.

Pomoč:

- Očistite/zamenjajte dele, glejte 4.1. Vzdrževanje.
- Preverite, ali lahko nastavite razvlaževanje/sušenje.

5.5. Motnja: Pri **REMS Secco 80** sta na zaslonu (2) prikazani sporočili o napaki E1 oz. E3.

Vzrok:

- Zračna vlažnost v prostoru se nahaja zunaj merilnega območja $\leq 30\%$ oz $\geq 90\%$ naprave **REMS Secco 80**.
- Senzor za merjenje zračne vlažnosti je okvarjen.

Pomoč:

- Nastavite napravo na trajno obratovanje, glejte 3. Obratovanje.
- Poskrbite za pregled/popravilo naprave s strani pooblaščenega servisnega delavnice REMS.

5.6. Motnja: Pri **REMS Secco 80** sta na zaslonu (2) prikazani sporočili o napaki E2 oz. E5.

Vzrok:

- Senzor za nadzor temperature je okvarjen.

Pomoč:

- Poskrbite za pregled/popravilo naprave s strani pooblaščenega servisnega delavnice REMS.

5.7. Motnja: Pri **REMS Secco 80** je na zaslonu (2) prikazano sporočilo o napaki E4.

Vzrok:

- Posoda za kondenzat 11,5 l (9) (pribor, št. izdelka 132100) je polna.
- Napačna nastavitve stikala posoda za kondenzat (5)

Pomoč:

- Izpraznite posodo za kondenzat 11,5 l.
- Glejte 2.3. in 2.4.

5.8. Motnja: **REMS Secco 50:** Utripa lučka LED posode za kondenzat (6).

Vzrok:

- Posoda za kondenzat (9) je polna.

Pomoč:

- Izpraznite posodo za kondenzat.

5.9. Motnja: **REMS Secco 50:** Utripa lučka LED za zamrznitev (18) oz. sveti neprekinjeno, čeprav kompresor ni zamrznjen.

Vzrok:

- Naprava je okvarjena.

Pomoč:

- Poskrbite za pregled/popravilo naprave v pooblaščenem servisni delavnici REMS.

6. Odstranjevanje odpadkov

REMS Secco 50 in hladilnega sredstva R-410A oz. R-290, **REMS Secco 80** in hladilnega sredstva R-407C oz. R-290, kondenzacijske posode s črpalko Secco 50, kondenzacijske posode s črpalko Secco 80, števec obratovalnih ur in porabe toka ter izrabljenih baterij ne odlagajte med gospodinjske odpadke. Obvezno jih morate ustrezno odstraniti med odpadke v skladu z veljavno zakonodajo.

7. Garancijski proizvajalca

Garancijska doba znaša 12 mesecev po izročitvi novega proizvoda prvemu uporabniku. Čas izročitve je potrebno dokazati z vročitvijo originalne nakupne dokumentacije po pošti, ki mora vsebovati podatke o datumu nakupa in oznako proizvoda. Vse v garancijski dobi ugotovljene okvare, ki so nastale zaradi dokazanih napak pri proizvodnji ali napak materiala, se odpravijo brezplačno. Garancijska doba se z odstranitvijo napak ne podaljša in ne obnovi. Iz garancije so izključene škode zaradi običajne obrabe, nestrokovnega ravnanja ali zlorabe, neupoštevanja navodil za uporabo, neprimernih obratnih sredstev, prekomerne preobremenitve, nenamenske uporabe, lastnih ali tujih posegov in zaradi drugih razlogov, za katera REMS ni odgovoren.

Garancijske storitve se lahko opravijo samo v pooblaščenem pogodbenem servisni delavnici REMS. Reklamacije se priznajo samo v primeru, če se proizvod v nerazstavljenem stanju dostavi v pooblaščenem pogodbeno servisno delavnico REMS, ne da bi bili prej opravljeni kakršni koli posegi vanj. Zamenjani proizvodi in njihovi deli ostanejo v lasti podjetja REMS.

Transportne stroške v obe smeri krije uporabnik.

Prikladnih pogodbenih servisnih delavnic REMS je na voljo na internetni strani www.rems.de. Za države, ki tam niso navedene, je izdelek mogoče oddati v SERVICE-CENTER, Neue Rommelshauser Straße 4, 71332 Waiblingen, Deutschland. Zakonite pravice uporabnikov, zlasti njihovo zagotavljanje pravic pri napakah do prodajalca, ter zahtevki zaradi namerno kršenih dolžnosti in zahtevki iz zakonitega jamstva za proizvode, ostanejo s to garancijo neomejeni.

Za to garancijo velja nemška zakonodaja ob izključitvi referenčnih določb nemškega mednarodnega zasebnega prava kot tudi konvencije Združenih narodov o pogodbah o mednarodni prodaji blaga (CISG). Izdajatelj te proizvodne garancije, ki je veljavna po vsem svetu, je REMS GmbH & Co KG, Stuttgarter Str. 83, 71332 Waiblingen, Deutschland.

8. Seznami nadomestnih delov

Za sezname nadomestnih delov glejte na www.rems.de → Downloads → Parts lists.

Traducere manual de utilizare original

Fig. 2-9

1	Suport depozitare pentru cablul de racord detașabil	13	Tastă I/O (pornit/oprit)
2	Display	14	Afișare umiditatea aerului
3	Clapetă rezervor de condens	15	Tastă
4	Furtun pentru evacuarea condensului	16	Simbol compresor
5	Comutator rezervor de condens	17	Clapetă filtru de aer
6	Led/simbol pentru recipientul de condens	18	Led/simbol pentru înghețare
7	Contor ore de funcționare	19	Piuliță olandeză
8	Contor consum de energie electrică	20	Dop
9	Recipient de condens	21	Ștuț
10	Barieră fotoelectrică	22	Buton Viteză ventilator
11	Furtun de evacuare a aerului (accesoriu)	23	Leduri pentru viteza ventilatorului
12	Racord flanșă (accesoriu)	24	Afișaj Temperatură/temporizator
		25	Buton Unitate de temperatură
		26	Buton Temporizator
		27	Led pentru temporizator
		28	Filtru de aer

Instrucțiuni generale de siguranță pentru scule electrice

⚠️ AVERTIZARE

Citiți toate instrucțiunile de siguranță și de utilizare, schemele și datele tehnice date pentru scula electrică de față. Nerespectarea instrucțiunilor de mai jos poate conduce la electrocutări, incendii și/sau accidente grave.

Păstrați toate instrucțiunile de siguranță și de utilizare pentru a le putea consulta ulterior.

Termenul „sculă electrică” folosit în instrucțiunile de siguranță se referă la sculele electrice conectate la rețeaua electrică (cu cablu de alimentare) sau la sculele electrice cu acumulator (fără cablu de alimentare).

1) Securitatea muncii

- Păstrați curățenia la locul de muncă și asigurați iluminarea corespunzătoare a acestuia. Dezordinea și iluminarea necorespunzătoare a anumitor sectoare pot conduce la accidente.
- Nu lucrați cu sculele electrice în medii în care există risc de explozie, determinat în special de prezența lichidelor, gazelor sau pulberilor inflamabile. Sculele electrice produc scântei care pot aprinde praful sau vaporii.
- Nu lăsați copiii sau alte persoane în zona în care se lucrează cu scula electrică. Distragerea atenției poate duce la pierderea controlului asupra sculei electrice cu care lucrați.

2) Securitatea electrică

- Fișa de conectare a sculei electrice trebuie să fie adecvată prizei. În niciun caz nu este permisă modificarea fișei. Nu folosiți adaptoare pentru fișele de conectare la sculele electrice prevăzute cu împământare de protecție. Fișele de conectare nemodificate și prizele adecvate reduc riscul unei electrocutări.
- Evitați contactul cu suprafețele legate la pământ cum ar fi conductele, instalațiile de încălzire, mașinile de gătit și frigiderale. Riscul de electrocutare crește în cazul în care corpul atinge direct obiectele legate la pământ.
- Ferțiți sculele electrice de ploaie și umiditate. Pătrunderea apei în scula electrică mărește riscul de electrocutare.
- Nu utilizați cablul de alimentare în scopuri pentru care nu este prevăzut, precum transportul și ridicarea sculei electrice sau scoaterea fișei din priză. Ferțiți cablul de alimentare de căldură, ulei, mυχii ascuțiți sau piese aflate în mișcare. Cablurile de alimentare deteriorate sau încălcite cresc riscul unei electrocutări.
- Dacă lucrați cu scula electrică în aer liber, folosiți exclusiv prelungitoare speciale pentru exterior. Utilizarea unui prelungitor special prevăzut pentru exterior diminuează riscul unei electrocutări.
- Dacă nu poate fi evitată utilizarea sculei electrice în mediu umed, folosiți un dispozitiv de protecție la curenți reziduali. Utilizarea releului de protecție la curenți reziduali reduce riscul de electrocutare.

3) Siguranța persoanelor

- Lucrați cu prudență, acordați maximă atenție operației pe care tocmai o executați și procedați cu rațiune în timpul folosirii unei scule electrice. Nu utilizați sculele electrice atunci când sunteți obosit sau vă aflați sub influența drogurilor, alcoolului sau medicamentelor. Un singur moment de neatenție în timpul utilizării sculei electrice poate conduce la vătămări corporale grave.
- Purtați echipamentul de protecție personală, respectiv purtați permanent ochelarii de protecție. Purtarea echipamentului de protecție personală adecvat tipului de sculă electrică și domeniului de utilizare, cum ar fi masca pentru protecție contra prafului, încălțăminte de protecție cu talpă antiderapantă, casca de protecție sau casca antifonică, reduce riscul accidentărilor.
- Preveniți punerea în funcțiune accidentală a sculelor electrice. Înainte de a conecta scula electrică la sursa de alimentare și/sau acumulator, sau de a o ridica, respectiv deplasa, asigurați-vă că aceasta este decuplată. Dacă în timp ce transportați scula electrică țineți degetul pe comutator sau dacă conectați scula electrică cu comutatorul pornit, la alimentarea cu energie electrică, se pot produce accidente.

- Înainte de a porni scula electrică, îndepărtați sculele folosite la reglaje sau cheile fixe. Sculele sau cheile lăsate într-o piesă rotativă a sculei electrice pot duce la răni.
- Evitați munca într-o poziție anormală a corpului. Asigurați-vă o poziție stabilă și mențineți-vă permanent echilibrul. Astfel, puteți controla mai bine scula electrică în situații neașteptate.
- Purtați îmbrăcăminte adecvată. Nu purtați îmbrăcăminte largă sau bijuterii. Ferțiți-vă părul și îmbrăcăminte de piesele aflate în mișcare. Îmbrăcăminte lejeră, bijuteriile sau părul lung pot fi prinse în piesele aflate în mișcare.
- Dacă pot fi montate instalații de aspirație a pulberii și de captare a acesteia, acestea trebuie racordate și utilizate în mod adecvat. Utilizarea unei instalații de aspirație a pulberii poate reduce pericolele provocate de pulbere.
- Nu considerați că sunteți mereu în siguranță și nu neglijați normele de securitate indicate pentru sculele electrice, chiar dacă le cunoașteți bine după ce ați folosit scula electrică o anumită perioadă de timp. Neatenția în timpul lucrului poate produce în cel mai scurt timp, cele mai grave accidente.

4) Utilizarea sculelor electrice

- Nu suprasolicitați scula electrică. Utilizați scula electrică adecvată lucrării pe care o executați. Cu scula electrică adecvată veți lucra mai bine și mai sigur în limitele de putere indicate.
- Nu utilizați scule electrice cu butoane defecte. O sculă electrică care nu mai poate fi pornită sau oprită devine periculoasă, trebuind reparată.
- Înainte de a regla aparatul, de a schimba piesele atașabile sau de a depozita scula electrică în magazine, scoateți ștecherul din priză și/sau îndepărtați acumulatorul detașabil. Această măsură de precauție previne pornirea accidentală a sculei electrice.
- Nu lăsați sculele electrice la îndemâna copiilor. Nu permiteți utilizarea sculei electrice de către persoanele care nu sunt familiarizate cu folosirea acestora sau care nu au citit aceste instrucțiuni. Sculele electrice devin periculoase dacă sunt utilizate de persoane fără experiență.
- Întrețineți sculele electrice și piesa atașabilă cu atenție. Verificați dacă piesele mobile funcționează ireproșabil și dacă nu s-au blocat, dacă există piese rupte sau deteriorate, respectiv dacă este afectată funcționarea sculei electrice. Solicitați repararea pieselor defecte înainte de a utiliza scula electrică. Multe accidente sunt cauzate de scule electrice întreținute necorespunzător.
- Mențineți sculele așchietoare ascuțite și curate. Sculele așchietoare atent întreținute, cu muchii ascuțite, se întepenesc mai rar și sunt mai ușor de utilizat.
- Utilizați scula electrică, piesa atașabilă, piesele atașabile etc. conform acestor instrucțiuni. Țineți cont în aceste cazuri de condițiile de lucru și de operația care trebuie executată. Folosirea sculelor electrice în alte scopuri decât cele prevăzute în instrucțiuni poate conduce la situații periculoase.
- Păstrați uscate mânerul și suprafețele acestora, curățați-le mânerul de ulei și grăsimi. Suprafețele alunecoase ale mânerelor afectează utilizarea în siguranță a sculei electrice și controlul asupra acesteia în situații neprevăzute.

5) Service

- Repararea sculei electrice este permisă numai specialiștilor, folosind exclusiv piese de schimb originale. Astfel, se menține scula electrică în condiții sigure de utilizare.

Indicații de siguranță pentru dezumidificatoarele/uscătoarele electrice

⚠️ AVERTIZARE



Citiți toate instrucțiunile de siguranță și de utilizare, schemele și datele tehnice date pentru scula electrică de față. Nerespectarea instrucțiunilor de mai jos poate conduce la electrocutări, incendii și/sau accidente grave.

Păstrați toate instrucțiunile de siguranță și de utilizare pentru a le putea consulta ulterior.

- În cazul descompunerii termice a agentului frigorific (de ex, incendiu) sunt generați vapori foarte toxici și corozivi! Pericol de intoxicare.
- Nu deschideți niciodată circuitul agentului frigorific.
 - REMS Secco 50 cu agent frigorific R-410A, REMS Secco 80 cu agent frigorific R-407C în circuit închis. Dacă apar pierderi de agent frigorific (de ex. deteriorarea unui furtun de agent frigorific), trebuie luate următoarele măsuri:
 - în cazul inhalării: Cei afectați trebuie scoși la aer curat și lăsați să se odihnească. În cazul opririi respirației, faceți respirație artificială. Chemați un medic.
 - în cazul contactului cu pielea: Dezghețați zona afectată prin spălare cu apă caldă din abundență.
 - în cazul contactului cu ochii: Clătiți imediat cu apă curată din abundență, minim 10 minute. Apelați la un medic.
 - în cazul ingerării: Nu provocați vărsături. Clătiți gura cu apă, beți un pahar cu apă. Apelați la un medic.
 - Notă pentru medic: Nu administrați medicamente din grupa efedrină/adrenalină.
 - REMS Secco 50 și REMS Secco 80 cu agent frigorific R-290 în circuit închis. Dacă apar pierderi de agent frigorific (de ex. deteriorarea unui furtun de agent frigorific), trebuie luate următoarele măsuri:
 - în cazul inhalării: Scoateți persoanele afectate la aer curat și lăsați-le să se odihnească. În cazul opririi respirației, faceți respirație artificială. Chemați un medic.
 - în cazul contactului cu pielea: Clătiți zona afectată cu apă caldă minim 15 minute. Nu îndepărtați hainele congelate. Chemați un medic.

- în cazul contactului cu ochii: Clătiți imediat ochiul cu apă din abundență, protejând ochiul neafectat. Se vor scoate lentilele de contact, dacă se poate. Chemați imediat un medic.
- Notă pentru medic / simptome posibile: Tulburări respiratorii, stare de narcoză, tratament simptomatic, monitorizarea circulației.
- Folosiți/depozitați aparatul cu agent frigorific R-290 numai în spații cu o ventilație suficientă de dimensiune minimă admisă de 9 m² pentru REMS Secco 50 și de 14 m² pentru REMS Secco 80, și fără surse de aprindere permanente (de ex. flăcări deschise, un aparat pe gaz aprins sau un aparat de încălzire electric). În cazul unei scurgeri de agent frigorific, acesta se poate acumula și forma un amestec de gaze inflamabil.
- Aveți în vedere faptul că agentul frigorific R-290 este inodor. Țineți la distanță sursele de foc deschis și de aprindere. În cazul unei scurgeri de agent frigorific, se poate forma un amestec de gaze exploziv. Există pericol de incendiu și de explozie.
- Nu folosiți obiecte, de ex. surse de căldură, pentru a accelera procesul de decongelare. Aparatul se poate deteriora și se poate să nu mai funcționeze corespunzător.
- Nu sunt permise umplerea sau lucrări de inspecție și întreținere la o unitate de refrigerare cu agent frigorific inflamabil R-290. Umplerea și lucrările de inspecție și întreținere la unități de refrigerare cu agent frigorific inflamabil necesită un mediu de lucru amenajat special și o instruire specială a personalului de service. Respectarea acestei reguli de siguranță reduce pagubele materiale și vătămările corporale.
- Depozitați aparatul astfel încât să nu fie deteriorat. În acest fel, se păstrează siguranța funcțională a aparatului, iar riscul de daune materiale și vătămări corporale se reduce.
- Respectați instrucțiunile de siguranță specifice sistemelor de refrigerare. Pericol de vătămare corporală.
- Eliminați la deșeurile, în mod corespunzător aparatul și agentul frigorific. Respectați prevederile legale naționale în vigoare.
- Asigurați-vă că agentul frigorific nu pătrunde în nicio situație în canalizări, pivnițe sau gropi în care se efectuează diverse lucrări. Vaporii de agent frigorific pot crea o atmosferă sufocantă.
- Nu introduceți obiecte în aparat. Există pericol de vătămare corporală și de electrocutare.
- Nu așezați obiecte pe aparat. Din cauza vibrațiilor aparatului, obiectele pot cădea. Obiectele pot fi deteriorate. Pericol de vătămare corporală.
- Atunci când instalați aparatul, asigurați un aport de aer suficient și mărirea minimă permisă a încăperii de 9 m² pentru REMS Secco 50 și 14 m² pentru REMS Secco 80, precum și distanța minimă de cca. 200 mm față de perete. Nu acoperiți niciodată fantele de aer ale aparatului. Acest lucru poate conduce la o scădere a performanței. Aparatul se poate supraîncinge. Pericol de incendiu.
- Nu utilizați echipamentul în spații ermetice. Aparatul se poate supraîncinge. Pericol de incendiu.
- Nu folosiți substanțe ușor inflamabile în apropierea aparatului de ex. gaze, uleiuri sau doze de spray cu gaz combustibil, de ex. uleiuri de filetare, vopsele. Aparatul se poate defecta. Pericol de incendiu.
- Nu amplasați niciodată aparatul în spații inundate. Nu așezați niciodată cablul de alimentare și prelungitoarele pe o suprafață umedă sau udă. Există pericol de electrocutare.
- Așezați întotdeauna aparatul în mod regulamentar, în poziție verticală pe roți, inclusiv în timpul depozitării și transportului. Aparatul poate fi avariat.
- Nu folosiți condensul (apa) pentru băut și pentru prepararea alimentelor. Există pericol de îmbolnăvire.
- Nu utilizați aparatul dacă este defect. Pericol de accident.
- Controlați în mod regulat evacuarea corespunzătoare a condensului. În timpul pauzelor prelungite de lucru, opriți aparatul, scoateți fișa de alimentare și îndepărtați toate furtunurile. Aparatele electrice pot provoca pagube materiale și/sau vătămări corporale dacă sunt lăsate nesupravegheate.
- Copiilor și persoanelor care, din cauza unor deficiențe de natură fizică, psihică sau senzorială sau din cauza lipsei de experiență și cunoștințe în domeniu, nu sunt în stare să folosească în siguranță echipamentul electric, le este interzisă utilizarea acestuia fără supraveghere sau fără să fi participat în prealabil la un instructaj organizat de o persoană responsabilă. În caz contrar există un pericol de folosire incorectă a mașinii și de vătămări corporale.
- Nu lăsați echipamentul electric la îndemâna persoanelor neinstruite în acest sens. Persoanele tinere pot utiliza acest echipament electric numai dacă au împlinit vârsta de 16 ani, în măsura în care aceste lucrări sunt necesare pentru pregătirea lor profesională și numai dacă se află sub supravegherea unui specialist.
- Verificați periodic starea cablului de alimentare al sculei electrice și starea prelungitoarelor. Solicitați unui specialist sau unui atelier de service autorizat de compania REMS să înlocuiască cablurile defecte.
- Folosiți exclusiv prelungitoare omologate și marcate corespunzător, cu o secțiune transversală dimensionată suficient. Folosiți exclusiv prelungitoare cu lungime maximă de 10 m și secțiune de 1,5 mm² sau de 10–30 m, cu secțiune de 2,5 mm².

Legendă simboluri

-  **AVERTIZARE** Pericol cu grad de risc mediu, care, dacă nu este respectat, poate avea ca urmare un accident grav (irreversibil) sau mortal.
-  **ATENȚIE** Pericol cu grad de risc redus, care, dacă nu este respectat, poate avea ca urmare un accident moderat (reversibil).

NOTĂ



Daune materiale, fără instrucțiuni de siguranță! Nu există pericol de accident.



Avertizare privind materialele inflamabile



Respectați manualul de utilizare



Instrucțiuni de folosire; manual de utilizare



Afișare service; consultați manualul de utilizare



Folosiți mănușile de protecție



Scula electrică corespunde tipului de protecție I



Reciclarea ecologică



Marcaj de conformitate „CE”

Este interzisă folosirea în aer liber

1. Date tehnice

Utilizarea conform destinației

AVERTIZARE

Dezumidificatoarele/uscătoarele electrice **REMS Secco 50**, **REMS Secco 80** sunt utilizate pentru uscarea și dezumidificarea încăperilor, de exemplu după daune produse de apa din canalizare, după inundații, pentru dezumidificarea subsolurilor cu miros de mucegai etc. și pentru accelerarea uscării betonului, zidăriei, tencuiei, șapei. Contorul de ore de funcționare și pentru consumul de curent este conceput pentru înregistrarea orelor de funcționare și a consumului de curent la uscarea și dezumidificarea cu **REMS Secco 50**. Pentru utilizarea comercială în domeniul meșteșugăresc și industrial. Folosirea aparatului în orice alt scop este necorespunzătoare destinației stabile, fiind prin urmare, interzisă.

1.1. Setul livrat

REMS Secco 50, recipient de condens de 7,7 l, furtun pentru evacuarea condensului, instrucțiuni de utilizare.
REMS Secco 80, Manual de utilizare.

1.2. Coduri articole

REMS Secco 50 Set	132011
REMS Secco 80 Set	132010
Recipient de condens de 11,5 l Secco 80	132100
Flanșă de racord Secco 80	132101
Furtun de aer uzat Ø 200 mm, 10 m lungime, Secco 80	132102
Set pentru aer uzat Secco 80 (flanșă de racord, furtun de aer uzat Ø 200 mm)	132104
Recipient de condens cu pompă Secco 50	132129
Recipient de condens cu pompă Secco 80	132121
Contor de ore de funcționare și de consum de curent	132132
REMS Detect W, higrometru dielectric	132115
REMS CleanM, Detergenți pentru mașini	140119

1.3. Domeniul de lucru

	Secco 50	Secco 80
Putere de dezumidificare	≤ 50 l/24 h	≤ 80 l/24 h
Cantitate de aer	≥ 233 m ³ /h	≤ 850 m ³ /h
Interval de setare a umidității relativă a aerului	30–90%	30–90%
Compresor	Condensator cu piston rotativ	Condensator cu piston rotativ
Temperatură ambientă	+5 °C – +32 °C (41 °F – 89 °F)	+5 °C – +32 °C (41 °F – 89 °F)
Temperatură de depozitare	+5 °C – +45 °C (41 °F – 113 °F)	+5 °C – +45 °C (41 °F – 113 °F)

1.4. Date electrice

Consultați datele din plăcuța de fabricație!

Dezumidificator/uscător electric cu agent frigorific R-410A/R-407C	220–240 V~; 50 Hz 900 W; 4,1 A Clasă protecție I	220–240 V~; 50 Hz 1200 W; 5,3 A Clasă protecție I
Dezumidificator/uscător electric cu agent frigorific R-290	220–240 V~; 50 Hz 760 W; 3,5 A Clasă protecție I	220–240 V~; 50 Hz 680 W; 3,0 A Clasă protecție I
Recipient de condens cu pompă	100–240 V~; 50–60 Hz 12 V =	100–240 V~; 50–60 Hz 12 V =

	Secco 50	Secco 80
Contor ore de funcționare și consum de curent		
	230 V~; 50 Hz	
	≤ 3680 W	
	Clasă protecție I	
	Tip protecție IP20	
	4,5 V =	

1.5. Date agent frigorific

Consultați datele din plăcuța de fabricație!

Agent frigorific	R-410A	R-407C
GWP	2088	1774
CO ₂ corespunzător	0,6682 t	1,455 t
Cantitate de umplere	0,320 kg	0,820 kg
Presiune de funcționare pe partea cu presiune redusă	≤ 18 bar	≤ 10 bar
Presiune de funcționare pe partea cu presiune ridicată	≤ 36 bar	≤ 25 bar
Agent frigorific	R-290	R-290
GWP	3	3
CO ₂ corespunzător	0,0006 t	0,0009 t
Cantitate de umplere	0,182 kg	0,300 kg
Presiune de funcționare pe partea cu presiune redusă	≤ 12 bar	≤ 10 bar
Presiune de funcționare pe partea cu presiune ridicată	≤ 24 bar	≤ 22 bar

1.6. Dimensiuni L × B × H

385 × 320 × 595 mm	540 × 530 × 1 040 mm
(15,2" × 12,6" × 23,4")	(21,3" × 20,9" × 40,9")

1.7. Greutate

21 kg (46 lbs)	51 kg (112 lbs)
----------------	-----------------

1.8. Informații privind zgomotul produs

Nivel fonic specific		
Valoare de emisii	L _{PA} = 57 dB (A)	L _{PA} = 63 dB (A)
	K = 3 dB (A)	K = 3 dB (A)

2. Punerea în funcțiune

⚠ ATENȚIE

Respectați și urmați reglementările naționale privind greutatea sarcinilor manipulate manual.

NOTĂ

Transportați/depozitați aparatul **REMS Secco 50**, **REMS Secco 80** numai în poziție verticală. Nu așezați aparatul pe orizontală! După transport, înainte de punerea în funcțiune, lăsați aparatul **REMS Secco 50**, **REMS Secco 80** cel puțin 1 oră în repaus.

Aparatul REMS Secco 50 cu agent frigorific R-290 se va opera/depozita numai în spații cu o ventilație suficientă, cu o **mărime minimă de 9 m²**.

Aparatul REMS Secco 80 cu agent frigorific R-290 se va opera/depozita numai în spații cu o ventilație suficientă, cu o **mărime minimă de 14 m²**.

2.1. Conectarea la rețea

⚠ AVERTIZARE

Atenție la tensiunea de rețea! Înainte de conectarea aparatului, respectiv a recipientului pentru condens cu pompă, respectiv a contorului de ore de funcționare și pentru consumul de curent se va verifica dacă tensiunea din rețea corespunde cu cea de pe plăcuța de fabricație. Conectați aparatele la clasa de protecție I numai la o priză/un prelungitor cu conductor de împământare funcțional. Pe șantiere, în medii umede din zonele interioare și exterioare sau în alte locuri de amplasare similare, în cazul unui racord permanent cu un cablu pozat fix, aparatul, respectiv recipientul de condens cu pompa se conectează la rețea numai cu ajutorul unui întrerupător de protecție la curenți reziduali (întrerupător FI), care întrerupe alimentarea cu energie electrică imediat ce intensitatea curentului de scurgere depășește valoarea de 30 mA timp de 200 ms.

2.2. Montajul mânerului la cadrul din țevă de oțel REMS Secco 80

Vezi fig. 1

2.3. Instalarea aparatului cu evacuarea condensului într-un recipient extern, respectiv într-o conductă de scurgere

- 2.3.1. **Aparatul REMS Secco 50** se va așeza pe o suprafață plană, în centrul încăperii ce trebuie dezumidificate cu o **mărime minimă de 9 m²**. Distanța minimă până la perete trebuie să fie de 200 mm. Închideți ușile și ferestrele către exterior. Deșurubați (figura 6 (19) piulița olandeză. Scoateți dopul (20). Introduceți furtunul pentru evacuarea condensului (4) prin orificiul piuliței olandeze până când se atinge flanșa furtunului. Deșurubați și strângeți piulița olandeză. Ghidați furtunul pentru evacuarea condensului (4) în recipientul adecvat, respectiv prelungiți furtunul care duce direct către o conductă de scurgere.

Contor ore de funcționare (Fig. 9 (7)) și contor consum de curent (Fig. 9 (8)) (Nr. art. accesorii 132132).

- 2.3.2. **Aparatul REMS Secco 80** se va așeza pe o suprafață plană, în centrul încăperii ce trebuie dezumidificate cu o **mărime minimă de 14 m²**. Distanța minimă până la perete trebuie să fie de 200 mm. Închideți ușile și ferestrele către exterior. Scoateți cablul de alimentare din compartiment (1) și conectați-l. Iluminarea de fundal a display-ului (2) se aprinde scurt. Apăsăți deasupra pe clapeta recipientului pentru condens (3) pentru a o deschide. Conectați furtunul de evacuare a condensului (4) prin gaura carcasi, din interior spre exterior. Ghidați furtunul pentru evacuarea condensului (4) în recipientul adecvat, respectiv prelungiți furtunul care duce direct către o conductă de scurgere. Rotiți întrerupătorul recipient pentru condens (5) în direcția simbolului „recipient tăiat”. Închideți clapeta recipientului pentru condens (3).

Aparatul REMS Secco 80 este echipat cu un contor al orelor de funcționare (7) și după data de fabricație 2020 (plăcuța de fabricație) un contor pentru consumul de curent (8) conform MID.

2.4. Amplasarea aparatului cu țeava de evacuare a condensului în recipientul de condens (9), respectiv în recipientul de condens cu pompă (figura 7, 8)

- 2.4.1. **Aparatul REMS Secco 50** se va așeza pe o suprafață plană, în centrul încăperii ce trebuie dezumidificate cu o **mărime minimă de 9 m²**. Distanța minimă până la perete trebuie să fie de 200 mm. Închideți ușile și ferestrele către exterior. Verificați dacă este montată piulița olandeză (figura 6 (19)) și dopul (20). Dacă este cazul, montați-le. La utilizarea recipientului de condens cu pompă Secco 50 (numărul de articol al accesoriului 132129), fixați furtunul pentru evacuarea condensului pe ștuțul pompei (figura 7 (21)). Scoateți recipientul de condens (9). Introduceți recipientul de condens cu pompă Secco 50. Nu lăsați pompa de condens să funcționeze în gol.

Contor ore de funcționare (Fig. 9 (7)) și contor consum de curent (Fig. 9 (8)) (Nr. art. accesorii 132132).

- 2.4.2. **Aparatul REMS Secco 80** se va așeza pe o suprafață plană, în centrul încăperii ce trebuie dezumidificate cu o **mărime minimă de 14 m²**. Distanța minimă până la perete trebuie să fie de 200 mm. Închideți ușile și ferestrele către exterior. Scoateți cablul de alimentare din compartiment (1) și conectați-l. Iluminarea de fundal a ecranului (2) se aprinde scurt. Apăsăți în partea superioară pe clapeta recipientului de condens (3) pentru a o deschide. La utilizarea recipientului de condens cu pompă Secco 80 (numărul de articol al accesoriului 132121) introduceți furtunul pentru evacuarea condensului prin orificiul carcasi, din exterior spre interior, și fixați-l de ștuțul recipientului de condens (figura 8 (21)). Introduceți recipientul de condens (9) (numărul de articol al accesoriului 132100), respectiv recipientul de condens cu pompă Secco 80 (numărul de articol al accesoriului 132121) în compartiment (figura 5), pentru ca indicatorul plutitorului să se afle în interiorul etrierului barierei luminoase (10). Cuplați furtunul pentru evacuarea condensului (4) în orificiul recipientului pentru condens de 11,51. Rotiți întrerupătorul recipient pentru condens (5) în direcția simbolului „recipient nebarat”. Închideți clapeta recipientului pentru condens (3). La utilizarea rezervorului de condens cu pompă Secco 80, așezați clapeta rezervorului de condensare (3) pe magneți, astfel încât conducta de racordare a pompei să poată fi ghidată în exterior. Nu lăsați pompa de condens să funcționeze în gol.

Aparatul REMS Secco 80 este echipat cu un contor al orelor de funcționare (7) și după data de fabricație 2020 (plăcuța de fabricație) un contor pentru consumul de curent (8) conform MID.

2.5. Folosii setul pentru aer uzat Secco 80 (numărul de articol al accesoriului 132104)

Aerul uzat poate fi folosit cu furtunul pentru aer uzat (11) la repartizarea aerului uzat în încăpere, la dezumidificarea unor cavități, de ex. plafoane false, și la uscarea unor suprafețe ude. Fixați flanșa de racord (12) cu cele 4 șuruburi furnizate de aparatul **REMS Secco 80** (fig. 2). Împingeți furtunul de aer uzat (11) pe capul flanșei de racord și fixați cu o curea. Pentru agățarea/fixarea furtunului de aer uzat sunt montați ocheți de fixare.

3. Modul de utilizare

O operațiune de dezumidificare/uscare poate dura mai multe săptămâni, până când umiditatea este extrasă din beton, zidărie, tencuială, șapă. În acest caz, temperatura camerei poate crește ușor. Pentru monitorizarea suplimentară a umidității aerului, puteți folosi higrometrul.

- 3.1. Porniți aparatul **REMS Secco 50** de la butonul pornire/oprire (figura 6(13)). Ventilatorul pornește. Cu ajutorul butonului Viteză ventilator (22) se poate alege între două trepte de viteză. Viteza selectată a ventilatorului este indicată de leduri (23). Afișajul Temperatură/temporizator (24) indică temperatura măsurată curent. Cu ajutorul butonului Unitate de temperatură (25) se poate selecta unitatea de temperatură „grade Celsius” sau „grade Fahrenheit”. Afișajul Umiditatea aerului (14) indică umiditatea relativă a aerului măsurată curent. Aparatul este presetat la o umiditate relativă a aerului de 60 %. Setări umiditatea relativă dorită în intervalul 30-90 % cu ajutorul celor două butoane (15). Prin apăsarea scurtă a butoanelor, valoarea este modificată cu 5%, iar în acest timp afișajul Umiditatea aerului (14) clipește. După setare, afișajul Umiditatea aerului (14) se modifică automat și indică din nou umiditatea relativă a aerului măsurată curent. Aparatul reglează umiditatea aerului din spațiul ce trebuie dezumidificat

și se oprește la atingerea umidității setate a aerului. Dacă umiditatea din încăperea crește, aparatul repornește. Umiditatea setată de 30% corespunde unei funcționări continue, aparatul dezumidifică de obicei în mod permanent. În cazul evacuării condensului în recipientul de condens (9), aparatul se oprește atunci când recipientul de condens este plin. Apoi ledul recipientului de condens (6) se aprinde intermitent și se aude un semnal sonor o singură dată. Goliți recipientul de condens și introduceți-l la loc. Dezumidificarea continuă. Pentru golirea recipientului de condens aparatul nu trebuie oprit. La utilizarea recipientului de condens cu pompă Secco 50 (numărul de articol al accesoriului 132129), recipientul de condens este golit de pompă.

Aparatul **REMS Secco 50** poate fi setat la o durată de funcționare de 1-24 ore. În acest scop apăsați butonul Temporizator (26). Afișajul Temperatură/durăta de funcționare (24) clipește. În timp ce afișajul clipește, utilizați butoanele (15) pentru a seta durata dorită de funcționare. Prin apăsarea scurtă a butoanelor, valoarea se modifică cu 1 oră. Ledul temporizatorului (27) se aprinde atunci când temporizatorul este pornit. După expirarea duratei setate de funcționare, aparatul **REMS Secco 50** se oprește. La setarea „00” este dezactivat temporizatorul.

În caz de cădere de curent, prin funcția Memory a aparatului **REMS Secco 50**, valoarea setată a umidității aerului se păstrează. După aceea, aparatul continuă automat funcția de dezumidificare la valoarea setată anterior. Pentru protecția compresorului, acesta pornește cu o întârziere de aproximativ 3 minute, însă ventilatorul pornește imediat.

NOTĂ

La evacuarea condensului într-un recipient extern, trebuie neapărat să aveți grijă ca acesta să fie golit în mod regulat și ca furtunul pentru evacuarea condensului (4) să fie ghidat în recipient cu o pantă în jos. În cazul evacuării condensului prin intermediul unui furtun direct într-o conductă de scurgere, acesta trebuie, de asemenea, să aibă o pantă în jos. Nu îndoiți furtunurile pentru evacuarea condensului. Dacă nu se respectă acest lucru, condensul se scurge în recipientul de condens.

Cantitatea de condens produsă este influențată de temperatura și umiditatea aerului din încăperea. Valori orientative în regimul de funcționare continuă:

30 °C (86 °F): 80 % u.r. = circa 50 litri/zi, 60 % u.r. = circa 24 litri/zi
 20 °C (68 °F): 80 % u.r. = circa 24 litri/zi, 60 % u.r. = circa 14 litri/zi
 15 °C (59 °F): 80 % u.r. = circa 16 litri/zi, 60 % u.r. = circa 10 litri/zi
 10 °C (50 °F): 80 % u.r. = circa 10 litri/zi, 60 % u.r. = circa 7 litri/zi
 (u.r. = umiditate relativă)

După dezumidificare, din furtunul pentru evacuarea condensului (4) se pot scurge resturi de apă.

- 3.2. Porniți aparatul **REMS Secco 80** de la butonul pornire/oprire (13). Pe ecran (2) sunt prezentate scurt toate simbolurile, iar apoi umiditatea relativă a aerului măsurată curent (14). Aparatul este presetat la o umiditate relativă a aerului de 60%. Setati umiditatea relativă dorită în intervalul 30-90 % cu ajutorul celor două butoane (15). Prin apăsarea scurtă a butonului, valoarea este modificată cu 1%. Pentru un reglaj mai rapid, țineți butonul apăsat mai mult timp. După setare, afișajul Umiditatea aerului (14) de pe display (2) se modifică automat și indică din nou umiditatea relativă a aerului măsurată curent. Aparatul reglează umiditatea aerului din spațiul ce trebuie dezumidificat și se oprește la atingerea umidității setate a aerului. Dacă umiditatea din încăperea crește, aparatul repornește. Pentru funcționarea continuă, setați umiditatea aerului la < 30% cu ajutorul butoanelor (15), până când pe afișajul Umiditate (14) apare „CO”. În regimul de funcționare continuă, nu există o reglare a umidității, iar aparatul dezumidifică continuu. În cazul utilizării recipientului de condens (9) (accesoriu, numărul articolului 132100), aparatul se oprește atunci când recipientul de condens este plin. Pe ecran (2) este afișat simbolul „recipient pentru condens” (6) și „E4” și la intervale repetate se aude un semnal acustic. Goliți recipientul de condens și introduceți-l la loc (figura 5). Dezumidificarea continuă. Pentru golirea recipientului de condens aparatul nu trebuie oprit. La utilizarea recipientului de condens cu pompă Secco 80 (numărul de articol al accesoriului 132121), recipientul de condens este golit de pompă.

În caz de cădere de curent, prin funcția memory a aparatului **REMS Secco 80**, valoarea setată a umidității aerului se păstrează. După aceea, aparatul repornește automat funcția de dezumidificare/uscare la valoarea setată anterior. Pentru protecția compresorului, acesta pornește cu o întârziere de cca 3 minute. Pe display (2) apare simbolul compresor (16), însă ventilatorul pornește imediat.

NOTĂ

La evacuarea condensului într-un recipient extern trebuie neapărat să aveți grijă ca acesta să fie golit în mod regulat și ca furtunul pentru evacuarea condensului (4) să fie condus în recipient cu o pantă în jos. În cazul evacuării condensului prin intermediul unui furtun direct într-o conductă de scurgere, acesta trebuie, de asemenea, să aibă o pantă în jos. În plus verificați dacă furtunul pentru evacuarea condensului (4) este fixat în orificiul recipientului de condens (9). Nu îndoiți furtunurile pentru evacuarea condensului. În caz contrar, condensul se scurge peste marginea tăvii de captare în aparat și pe podea.

Cantitatea de condens produsă este influențată de temperatura și umiditatea aerului din încăperea. Valori orientative în regimul de funcționare continuă:

30 °C (86 °F): 80 % u.r. = cca 80 litri/zi, 60 % u.r. = cca 40 litri/zi
 20 °C (68 °F): 80 % u.r. = cca 40 litri/zi, 60 % u.r. = cca 22 litri/zi
 15 °C (59 °F): 80 % u.r. = cca 28 litri/zi, 60 % u.r. = cca 16 litri/zi
 10 °C (50 °F): 80 % u.r. = cca 16 litri/zi, 60 % u.r. = cca 11 litri/zi
 (u.r. = umiditate relativă)

După dezumidificare, din furtunul pentru evacuarea condensului (4) se pot scurge resturi de apă.

4. Mentenanță

Indiferent de revizia următoare, se recomandă inspectarea și verificarea periodică a aparatelor electrice minimum o dată pe an la un atelier autorizat REMS. În Germania, o astfel de verificare periodică a aparatelor electrice se va întreprinde conform standardului DIN VDE 0701-0702 și normelor de prevenire a accidentelor DGUV, prevederea 3 „Instalații și echipamente electrice” inclusiv pentru echipamentele electrice mobile. În plus, se vor respecta normele, regulile și prevederile de securitate a muncii și a echipamentelor valabile pe plan local.

4.1. Întreținerea

⚠️ AVERTIZARE

Scoateți cablul din priză înainte de a începe lucrările de întreținere!

Curățați cu regularitate aparatul, în special dacă acesta nu a fost utilizat o perioadă mai lungă de timp. Depozitați aparatul într-un loc ferit de îngheț. Goliți și curățați recipientul de condens (9), precum și recipientul de condens cu pompă.

Curățați în mod regulat filtrul de aer (figura 6 (28)) al aparatului **REMS Secco 50**. Scoateți filtrul de aer în direcția săgeții. Curățați-l cu un aspirator adecvat sau sub jet de apă. Dacă este necesar, înlocuiți filtrul de aer. Lăsați filtrul de aer să se usuce înainte de remontare.

Curățați în mod regulat elementul filtrant al filtrului de aer de la aparatul **REMS Secco 80**. În acest scop trageți de clapeta filtrului de aer (figura 3 (17)) care este fixată cu un magnet. Scoateți tije de sârmă, curățați elementul filtrant, precum și clapeta filtrului de aer (17) cu un aspirator adecvat sau sub jet de apă. Dacă este necesar, înlocuiți elementul filtrant al filtrului de aer.

Piese de plastic (carcasa, de exemplu) se vor curăța exclusiv cu REMS CleanM (cod art. 140119) sau cu săpun mediu alcalin și o lavetă umedă. Nu folosiți detergenți de uz casnic. Aceștia conțin deseori chimicale, care ar putea ataca piesele din plastic. Este interzisă folosirea benzinei, terebentinei, diluanților sau a unor produse similare la curățarea pieselor.

Nu lăsați lichidele să pătrundă în interiorul aparatului.

4.2. Inspecția/reparația

⚠️ AVERTIZARE

Scoateți instalația din priză înainte de a începe lucrările de întreținere și reparație! Aceste lucrări sunt permise exclusiv specialiștilor care au calificarea necesară.

Nu sunt permise umplerea sau lucrări de inspecție și întreținere la o unitate de refrigerare cu agent frigorific inflamabil R-290. Umplerea și lucrările de inspecție și întreținere la unități de refrigerare cu agent frigorific inflamabil necesită un mediu de lucru amenajat special și o instruire specială a personalului de service. Respectarea acestei reguli de siguranță reduce pagubele materiale și vătămările corporale.

5. Defecțiuni

5.1. Defecțiune: Aparatul nu pornește.

Cauza:

- Cablu de alimentare defect.
- Aparatul este defect.
- Umiditatea setată pe aparat este mai ridicată decât cea din încăperea.
- **REMS Secco 50:** Recipientul de condens (9) nu este complet introdus.
- **REMS Secco 80:** Recipientul pentru condens de 11,5 l (9) (accesoriu, nr. art. 132100) a fost introdus în mod greșit în aparatul **REMS Secco 80**.
- **REMS Secco 80:** Întrerupătorul recipient pentru condens (5) este setat greșit.

Mod de remediere:

- Solicitați personalului de specialitate calificat sau unui atelier autorizat REMS să schimbe cablul de alimentare (**REMS Secco 50**). Schimbați cablul de alimentare. (**REMS Secco 80**).
- Solicitați unui atelier de service autorizat de compania REMS să verifice/repere aparatul.
- Nu este necesară dezumidificarea sau corecția setarea umidității pe aparat, vezi 3. Utilizarea.
- Introduceți recipientul de condens până la oprit.
- Vezi cap. 2.4.2
- Vezi 2.3.2 și 2.4.2

5.2. Defecțiune: La atingerea umidității aerului setate la aparat, acesta nu pornește sau se oprește.

Cauza:

- Sistemul de reglare pornește/oprește aparatul abia atunci când umiditatea aerului depășește (în sus sau în jos) valoarea setată a umidității cu 3 % (**REMS Secco 80**).
- Este setat regimul de funcționare continuă.

Mod de remediere:

- Așteptați sau corectați setarea umidității pe aparat, vezi 3.
- Modificați regimul de funcționare, vezi cap 3.

5.3. Defecțiune: Aparatul se oprește, cu toate că valoarea umidității aerului setată pe aparat nu a fost încă atinsă.

Cauza:

- La temperaturi scăzute ale mediului ambiant și/sau în timpul funcționării continue, la unitate poate apărea fenomenul de înghețare. La modelul **REMS Secco 50** se aprinde ledul pentru înghețare (figura 6 (18)). La modelul **REMS Secco 80** se afișează simbolul Înghețare (18) pe ecran (2).
- Cablu de alimentare defect.
- Aparatul este defect.

Mod de remediere:

- La modelul **REMS Secco 50**, ventilatorul funcționează în continuare, iar compresorul se oprește. După dezghețare, compresorul pornește din nou, ledul Înghețare se stinge, iar dezumidificarea/uscarea continuă. Aparatul **REMS Secco 80** este echipat cu un sistem automat de dezghețare cu gaz fierbinte. Acesta este reglat de către aparat. După dezghețare, aparatul pornește automat operațiunea de dezumidificare/uscarea, iar simbolul Înghețare (18) dispare. În cazul în care în scurt timp se produce un nou îngheț, opriți aparatul **REMS Secco 80**. Așteptați până când gheața s-a topit complet. Continuați apoi operațiunea de dezumidificare/uscarea.
- Solicitați personalului de specialitate calificat sau unui atelier autorizat REMS să schimbe cablul de alimentare (**REMS Secco 50**). Schimbați cablul de alimentare (**REMS Secco 80**).
- Solicitați unui atelier de service autorizat de compania REMS să verifice/repere aparatul.

5.4. Defecțiune: Puterea de dezumidificare scade.

Cauza:

- Filtru de aer (figura 6 (28)), respectiv elementul filtrant al filtrului de aer/clapeta filtrului de aer (figura 3 (17)) murdar.
- Prin utilizarea aparatului este redusă umiditatea aerului, ceea ce conduce și la diminuarea cantității de condens.

Mod de remediere:

- Schimbați/curățați piesele, vezi 4.1. Întreținere.
- Verificați dacă puteți seta dezumidificarea/uscarea.

5.5. Defecțiune: La modelul **REMS Secco 80** pe ecran (2) sunt afișate mesajele de eroare E1, respectiv E3.

Cauza:

- Umiditatea din încăperea este în afara intervalului de măsurare $\leq 30\%$, respectiv $\geq 90\%$ al aparatului **REMS Secco 80**.
- Senzorul de măsurare a umidității este defect.

Mod de remediere:

- Setati aparatul pe regimul de funcționare continuă, vezi 3. Utilizarea.
- Solicitați unui atelier de service autorizat de compania REMS să verifice/repere aparatul.

5.6. Defecțiune: La modelul **REMS Secco 80** pe ecran (2) sunt afișate mesajele de eroare E2, respectiv E5.

Cauza:

- Senzorul de monitorizare a temperaturii compresorului este defect.

Mod de remediere:

- Solicitați unui atelier de service autorizat de compania REMS să verifice/repere aparatul.

5.7. Defecțiune: La modelul **REMS Secco 80** pe ecran (2) este afișat mesajul de eroare E4.

Cauza:

- Recipientul pentru condens de 11,5 l (9) (accesoriu, nr. art. 132100) este plin.
- Întrerupătorul recipient pentru condens (5) este setat greșit.

Mod de remediere:

- Goliți recipientul pentru condens de 11,5 l.
- Vezi 2.3. și 2.4.

5.8. Defecțiune: **REMS Secco 50:** Ledul recipientului de condens (6) clipește.

Cauza:

- Recipientul de condens (9) este plin.

Mod de remediere:

- Goliți recipientul de condens.

5.9. Defecțiune: **REMS Secco 50:** Ledul pentru înghețare (18) se aprinde intermitent, respectiv luminează continuu, deși nu există îngheț la compresor.

Cauza:

- Aparat defect.

Mod de remediere:

- Solicitați unui atelier de service autorizat contractual de compania REMS să verifice/repere aparatul.

6. Reciclarea

Aparatul REMS Secco 50 și agentul frigorific R-410A sau R-290, **aparatură REMS Secco 80** și agentul frigorific R-407C sau R-290, recipientul pentru condens cu pompă Secco 50, recipientul pentru condens cu pompă Secco 80, contorul de ore de funcționare și pentru consumul de curent, inclusiv bateriile, nu se vor elimina ca deșeuri menajere la expirarea duratei de viață. Acestea trebuie eliminate ca deșeuri în mod corespunzător, conform dispozițiilor legale în vigoare.

7. Garanția producătorului

Perioada de garanție este de 12 luni de la predarea produsului nou primului utilizator. Momentul predării se va documenta prin trimiterea actelor originale de cumpărare, în care trebuie să fie menționate data cumpărării și denumirea produsului. Defecțiunile apărute în perioada de garanție și care s-au dovedit a fi o consecință a unor erori de fabricație sau lipsuri de material, se vor remedia gratuit. Perioada de garanție nu se prelungeste și nu se actualizează din momentul remedierii defecțiunilor. Nu beneficiază de serviciile de garanție defecțiunile apărute ca urmare a fenomenului normal de uzură, utilizării abuzive a produsului, nerespectării instrucțiunilor de utilizare, folosirii unor agenți tehnologici necorespunzători, suprasolicitării produsului, utilizării necorespunzătoare a produsului sau unor intervenții proprii sau din orice alte motive de care nu răspunde REMS.

Reparațiile necesare în perioada de garanție se vor efectua exclusiv în atelierelor autorizate de firma REMS. Reclamațiile vor fi acceptate numai dacă produsul este predat fără niciun fel de intervenții prealabile, în stare asamblată, la unul din atelierelor de reparații autorizate contractual de REMS. Produsele și piesele înlocuite intră în proprietatea REMS.

Cheltuielile de expediere dus-întors vor fi suportate de utilizator.

O prezentare a atelierelor de reparații autorizate contractual de firma REMS este accesibilă pe Internet la adresa www.rems.de. Pentru țările care nu sunt menționate în această listă, produsul trebuie predat la SERVICE-CENTER, Neue Rommelshäuser Straße 4, 71332 Waiblingen, Deutschland. Drepturile legale ale utilizatorului, în special drepturile de garanție față de distribuitor sau vânzător în cazul constatării unor lipsuri, precum și drepturile datorită nerespectării intenționate a obligațiilor și pe baza legislației în materie de răspundere, nu sunt afectate de prezenta garanție.

Prezenta garanție intră sub incidența legislației germane, în acest caz nefiind valabile reglementările de drept privat german internațional și nici Acordul Organizației Națiunilor Unite cu privire la contractele comerciale internaționale (CISG). Persoana juridică care acordă această garanție valabilă la nivel mondial este firma REMS GmbH & Co KG, Stuttgarter Str. 83, 71332 Waiblingen, Deutschland.

8. Catalog de piese de schimb

Pentru catalogul de piese de schimb vezi www.rems.de → Downloads (Descărcare) → Parts lists.

Перевод оригинального руководства по эксплуатации

Рис. 2–9

1 Отсек для съемного соединительного кабеля	14 Индикатор влажности воздуха
2 Дисплей	15 Кнопка
3 Клапан емкости для конденсата	16 Символ компрессора
4 Шланг для отвода конденсата	17 Крышка воздушного фильтра
5 Переключатель емкости для конденсата	18 Светодиод/символ заледенения
6 Светодиод/символ емкости для конденсата	19 Накидная гайка
7 Счетчик часов наработки	20 Пробка
8 Счетчик расхода тока	21 Патрубок
9 Емкость для конденсата	22 Кнопка скорости вращения вентилятора
10 Фотобарьер	23 Светодиоды скорости вращения вентилятора
11 Шланг для отвода воздуха (оснастка)	24 Индикатор температуры/таймера
12 Соединительный фланец (оснастка)	25 Кнопка единиц температуры
13 Двухпозиционная кнопка (Вкл./Выкл.)	26 Кнопка таймера
	27 Светодиод таймера
	28 Воздушный фильтр

Общие указания по технике безопасности для электроинструментов

⚠ ПРЕДУПРЕЖДЕНИЕ

Прочитайте все указания по технике безопасности, инструкции, иллюстрации и технические данные, входящие в комплект поставки настоящего электроинструмента. Невыполнение следующих инструкций может привести к поражению электрическим током, пожару и/или получению тяжелых травм.

Сохраняйте все указания и инструкции по технике безопасности для последующего использования.

Термин «электроинструмент», применяемый в указаниях по технике безопасности, обозначает электроинструменты, работающие от сети (с сетевым кабелем) или электроинструменты, работающие от аккумулятора (без сетевого кабеля).

1) Безопасность на рабочем месте

- Рабочее место должно быть чистым и хорошо освещенным. Беспорядок и плохое освещение могут привести к несчастным случаям.
- Не работайте с электроинструментом во взрывоопасной среде, в которой находятся горючие жидкости, газы или пыль. Электроинструменты создают искры, которые могут воспалить пыль или пары.
- Во время работы с электроинструментом рядом не должны находиться дети и другие лица. При отвлечении внимания можно потерять контроль над электроинструментом.

2) Электрическая безопасность.

- Соединительный штекер электроинструмента должен подходить к розетке. никоим образом не изменяйте конструкцию штекера. Не применяйте переходники для штекера вместе с заземленными электроинструментами. Применение штекеров с неизменной конструкцией и подходящих розеток снижает риск электрического удара.
- Избегайте контакта тела с заземленными поверхностями например трубами, нагревателями, плитами и холодильниками. Существует повышенный риск электрического удара при заземлении тела.
- Размещайте электроинструменты вдали от дождя или влажности. Попадание воды в электроинструмент повышает риск удара электрическим током.
- Не используйте соединительный провод не по назначению: для переноски, подвешивания электроинструмента или вытягивания штекера из розетки. Размещайте соединительный провод вдали от источников тепла, масла, острых кромок или движущихся частей. Повреждение или спутывание соединительных проводов повышает риск поражения электрическим током.
- При выполнении работ с электроинструментом на открытом воздухе используйте только те удлинители, которые также пригодны для использования вне помещения. Применение удлинителя, предназначенного для эксплуатации под открытым небом, снижает риск поражения электрическим током.
- Если эксплуатация электроинструмента во влажных местах неизбежна, используйте автоматический выключатель дифференциального тока. Применение автоматического выключателя дифференциального тока снижает риск поражения электрическим током.

3) Безопасность людей

- Будьте внимательны! При работе с электроинструментом будьте предельно осторожны. Не используйте электроинструмент, если вы устали или находитесь под влиянием наркотиков, алкоголя или медикаментов. Всего лишь один момент невнимательности при использовании электроинструмента может привести к самым серьезным травмам.

- Надевайте средства индивидуальной защиты и всегда носите защитные очки. Применение средств индивидуальной защиты, например, респиратора, нескользкой защитной обуви, защитной каски или наушников, в зависимости от вида и назначения электроинструмента, снижает риск получения травм.
- Избегайте непреднамеренного ввода в эксплуатацию. Убедитесь в том, что электроинструмент выключен, прежде чем подключить его к электросети и/или аккумуляторной батарее, закрепить или перенести его. Если при переноске электроинструмента держать палец на выключателе или подсоединять электроинструмент подключенным к сети питания, это может привести к несчастным случаям.
- Удалите инструменты настройки или гаечные ключи до включения электроинструмента. Инструмент или ключ, который находится во вращающейся части электроинструмента, может привести к травмам.
- Следите за правильной осанкой. Обеспечьте устойчивое положение и постоянно держите равновесие. Тем самым можно лучше контролировать электроинструмент в неожиданных ситуациях.
- Всегда носите подходящую одежду. Не носите широкую одежду или украшения. Не допускайте попадания волос и одежды в зону движения частей оборудования. Свободная одежда, украшения или длинные волосы могут быть захвачены движущимися частями.
- Если имеется возможность установок устройств для всасывания и улавливания пыли, их следует правильно подсоединить и использовать. Применение устройства всасывания пыли может снизить опасность от пыли.
- Будьте предельно осторожны и не нарушайте правила техники безопасности для электроинструментов, даже если вы знаете принцип действия электроинструмента на основании опыта его эксплуатации. Небрежное обращение может привести к серьезным травмам за доли секунды.

4) Применение и обслуживание электроинструмента

- Не перегружайте электроинструмент. Для работы используйте только предназначенный для этого электроинструмент. Лучше и безопасней работать с подходящим электроинструментом в указанном диапазоне мощности.
- Не используйте электроинструмент с неисправным выключателем. Электроинструмент, который нельзя включать или выключать, представляет опасность и подлежит ремонту.
- Выньте штекер из розетки и/или снимите аккумуляторную батарею до выполнения настроек электроинструмента, замены вспомогательных деталей или откладывания электроинструмента в сторону. Таким образом вы сможете избежать непреднамеренного пуска электрического инструмента.
- Храните неиспользуемые электроинструменты вне зоны досягаемости детей. Не разрешайте пользоваться электроинструментом лицам, которые не ознакомлены с его принципом действия или не прочитали настоящие инструкции. Электроинструменты опасны, если они используются неопытными лицами.
- Соблюдайте предельную осторожность при работе с электроинструментами и вставными инструментами. Проверьте, безупречно ли работают движущиеся части и не зажаты ли они, не поломаны ли части или не повреждены таким образом, что нарушена функциональная способность электроинструмента. Перед применением электроинструмента следует отремонтировать поврежденные части. Одной из основных причин аварийных ситуаций является некачественное техобслуживание электроинструментов.
- Режущие инструменты должны быть острыми и чистыми. Тщательно обслуживаемые режущие инструменты с острыми режущими кромками меньше заклинивают и имеют более легкий ход.
- Используйте электроинструмент, вставной инструмент, вставные инструменты и т.д. согласно этим инструкциям. При этом следует учитывать рабочие условия и выполняемую работу. Применение электроинструментов не по назначению может быть опасным.
- Рукоятки и поверхности захвата должны быть сухими, чистыми, без масла и смазки. Скользкие рукоятки и поверхности захвата препятствуют безопасной эксплуатации и контролю электроинструмента в непредвиденных ситуациях.
- Обслуживание
 - Ремонт электроинструмента должен выполнять только квалифицированный технический персонал с применением оригинальных запасных частей. Тем самым обеспечивается сохранение безопасности электроинструмента.

Указания по технике безопасности для электрических осушителей воздуха/строительных осушителей

⚠ ПРЕДУПРЕЖДЕНИЕ













Прочитайте все указания по технике безопасности, инструкции, иллюстрации и технические данные, входящие в комплект поставки настоящего электроинструмента. Невыполнение следующих инструкций может привести к поражению электрическим током, пожару и/или получению тяжелых травм.

Сохраняйте все указания и инструкции по технике безопасности для последующего использования.

- При термическом разложении замораживающего средства (напр., в случае возгорания) образуются очень ядовитые и едкие пары! Существует опасность отравления.
- Никогда не открывайте холодильный контур.
REMS Secco 50 с хладагентом R-410A, REMS Secco 80 с хладагентом R-407C в закрытом холодильном контуре. Если из неисправного устройства (напр., при поломке холодильного шланга) выйдет холодильное средство, учитывать следующее:
– после вдыхания: Перевести пострадавших на свежий воздух, дать отдохнуть. Если остановилось дыхание, сделать искусственное дыхание. Вызвать врача.
– После контакта с кожей: Пострадавшие части тела нагреть и/или промыть большим количеством теплой воды.
– После попадания в глаза: Немедленно как минимум 10 минут промывать большим количеством чистой воды. Обратиться к врачу.
– После проглатывания: Не вызывать рвоту. Промыть ротовую полость водой, выпить стакан воды. Обратиться к врачу.
– Информация для врача: Не давать медикаменты группы эфедрин/адреналин.
REMS Secco 50 и REMS Secco 80 с хладагентом R-290 в закрытом холодильном контуре. Если из неисправного устройства (напр., при поломке шланга хладагента) выйдет хладагент, учитывать следующее:
– после вдыхания: вывести пострадавшего на свежий воздух, дать ему полежать. Если остановилось дыхание, сделать искусственное дыхание. Вызвать врача.
– после контакта с кожей: промыть соответствующие части тела водой комнатной температуры в течение не менее 15 минут. Не снимать примершую одежду. Обратиться к врачу.
– после попадания в глаза: защитив не пострадавший глаз, немедленно промыть пострадавший глаз большим количеством воды. По возможности снять имеющиеся контактные линзы. Немедленно обратиться к врачу.
– Информация для врача / возможные симптомы: одышка, состояние, как под наркозом, лечить симптоматически, контролировать систему кровообращения.
- Эксплуатировать/хранить устройство с хладагентом R-290 только в помещениях с достаточной вентиляцией с допустимым минимальным размером, 9 м² для REMS Secco 50 и 14 м² для REMS Secco 80, и без постоянных источников возгорания (напр., открытое пламя, включенный газовый прибор или электронагреватель). В случае утечки хладагента он может накапливаться и образовывать горючую смесь.
- Учтите, что хладагент R-290 не имеет запаха. Не приближайте к устройству огонь и источники возгорания. При утечке хладагента возможно образование взрывоопасной газовой смеси. Существует опасность пожара и взрыва.
- Не используйте предметы, напр., источники тепла для ускорения процесса оттаивания. Это может привести к повреждению устройства и после этого оно не будет работать надлежащим образом.
- Заполнение, а также работы по инспектированию и техобслуживанию на холодильном агрегате с горючим хладагентом R-290 не допускаются. Для заполнения, а также работ по инспектированию и техобслуживанию на холодильных агрегатах с горючим хладагентом необходимы специально оборудованное рабочее окружение и специальное обучение для сервисного персонала. Соблюдение этого правила техники безопасности уменьшает материальный ущерб и ущерб для здоровья людей.
- Храните устройство таким образом, чтобы оно не было повреждено. Благодаря этому не нарушается функционирование устройства и уменьшается риск нанесения материального ущерба и ущерба для здоровья людей.
- Учитывать указания по технике безопасности для холодильных установок. Существует опасность получения травмы.
- Утилизировать устройство и холодильное средство надлежащим образом. Учитывать национальные предписания.
- Следить, чтобы холодильное средство никогда не попадало в канализацию, на подвальные этажи, в ремонтные ямы. Пары холодильного средства могут создать удушающую атмосферу.
- Не вставляйте никакие предметы в устройство. Существует опасность получения травмы, а также поражения электрическим током.
- Не ставьте никакие предметы на устройство. Из-за вибрации устройства предметы могут упасть с него. Предметы могут быть повреждены. Существует опасность получения травмы.
- При установке устройства следите за достаточной подачей воздуха, допустимый размер помещения 9 м² для REMS Secco 50 и 14 м² для REMS Secco 80 и за минимальным расстоянием ок. 200 мм от стены. Никогда не закрывайте вентиляционные щлицы устройства. Это может привести к уменьшению мощности. Устройство может перегреться. Опасность возгорания.
- Не работайте с устройством в герметично закрытом помещении. Устройство может перегреться. Опасность возгорания.
- Не используйте легко воспламеняющиеся вещества напр., газы, масла и баллончики с газом, напр., вещество для нарезки резьбы, краски вблизи от устройства. Инструмент может быть поврежден. Опасность возгорания.
- Никогда не ставьте устройство в залитых водой помещениях. Никогда не укладывайте соединительные и удлинительные кабели на влажных и мокрых полах. Существует опасность поражения электрическим током.

- Всегда располагайте устройство правильно, вертикально на колесах, также при хранении и транспортировке. Устройство может быть повреждено.
- Не используйте накопившийся конденсат (воду) для питья и приготовления еды. Имеется опасность для здоровья.
- Не используйте поврежденный инструмент. Это может привести к несчастному случаю.
- Регулярно проверяйте, надлежащим ли образом отводится конденсат. При продолжительных паузах в работе выключайте устройство, вытаскивайте сетевой штекер и отсоединяйте все шланги. От электроприборов может исходить опасность с возможностью возникновения материального ущерба и/или ущерба для людей, если оставлять их без присмотра.
- Детям и лицам, которые вследствие своих физических или психических свойств, а также неопытности или незнания не в состоянии обеспечить безопасную эксплуатацию электроинструмента, запрещено использовать его без надзора ответственного лица. В противном случае существует опасность неправильной эксплуатации и получения травм.
- Электрическим устройством разрешается пользоваться только проинструктированным лицам. Подросткам разрешено применять устройство только после достижения 16 лет для выполнения учебных заданий и под присмотром опытного специалиста.
- Регулярно проверяйте соединительный кабель электрического устройства и удлинители на наличие повреждений. При повреждении выполняйте ремонт силами квалифицированного технического специалиста или станции договорного технического обслуживания REMS.
- Используйте только допущенные и надлежащим образом маркированные кабели-удлинители с достаточным сечением проводника. Используйте удлинительные кабели длиной до 10 м с сечением проводника 1,5 мм², 10–30 м с сечением проводника 2,5 мм².

Пояснения к символам

	ПРЕДУПРЕЖДЕНИЕ Опасность средней степени риска, при несоблюдении правила техники безопасности может привести к смерти или к тяжким (необратимым) телесным повреждениям.
	ВНИМАНИЕ Опасность низкой степени риска, при несоблюдении правила техники безопасности может привести к умеренным (обратимым) телесным повреждениям.
	ПРИМЕЧАНИЕ Материальный ущерб, не является правилом техники безопасности! Не может закончиться травмой.
	Предупреждение об огнеопасных веществах
	Соблюдайте указания руководства по эксплуатации
	Руководство пользователя; руководство по эксплуатации
	Индикатор обслуживания; поиск в руководстве по эксплуатации
	Использовать защитные перчатки
	Электроинструмент соответствует классу защиты I
	Экологичная утилизация
	Маркировка соответствия CE
	Не подходит для использования на открытом воздухе

1. Технические данные

Использование по назначению

ПРЕДУПРЕЖДЕНИЕ

Электрические осушители воздуха/строительные осушители помещений **REMS Secco 50, REMS Secco 80** предназначены для осушения помещений, напр., после затопления водопроводной водой, после наводнений, для осушения затхлых подвалов, а также для ускорения просушки, напр., бетона, кирпичных стен, штукатурки, бесшовного пола. Счетчик часов наработки и расхода электроэнергии предназначен для записи часов наработки и расхода электроэнергии при осушении и удалении влаги с помощью **REMS Secco 50**. Для применения в мастерских и промышленности. Любое другое использование считается использованием не по назначению, и поэтому недопустимо.

1.1. Комплект поставки

REMS Secco 50, емкость для конденсата на 7,7 л, шланг для отвода конденсата, руководство по эксплуатации.
REMS Secco 80, руководство по эксплуатации

1.2. Номера изделий

Комплект REMS Secco 50	132011
REMS Secco 80 комплект	132010
11,5 л емкость для конденсата Secco 80	132100
Соединительный фланец Secco 80	132101
Шланг для отвода воздуха Ø 200 мм, длиной 10 м, Secco 80	132102
Комплект для отвода воздуха Secco 80 (соединительный фланец, шланг для отвода воздуха Ø 200 мм)	132104
Емкость для конденсата с насосом Secco 50	132129
Емкость для конденсата с насосом Secco 80	132121
Счетчик часов наработки и расхода электроэнергии	132132
REMS Detect W, диэлектрический прибор измерения влажности	132115
REMS CleanM, Чистящие средства	140119

1.3. Рабочий диапазон

	Secco 50	Secco 80
Мощность по удалению влаги	≤ 50 л/24 ч	≤ 80 л/24 ч
Объем воздуха	≥ 233 м³/ч	≤ 850 м³/ч
Диапазон регулирования относительной влажности воздуха	30–90 %	30 – 90 %
Компрессор	Роторно-поршневой компрессор	Роторно-поршневой компрессор
Температура окружающей среды	+5 °C – +32 °C (41 °F – 89 °F)	+5 °C – +32 °C (41 °F – 89 °F)
Температура хранения	+5° C – +45 °C (41 °F – 113 °F)	+5° C – +45 °C (41 °F – 113 °F)

1.4. Электрические данные

Соблюдать данные с заводской таблички!

Осушитель воздуха/строительный осушитель с хладагентом R-410A/R-407C	220–240 В~; 50 Гц 900 Вт; 4,1 А Класс защиты I	220–240 В~; 50 Гц 1200 Вт; 5,3 А Класс защиты I
--	--	---

Осушитель воздуха/строительный осушитель с хладагентом R290	220–240 В~; 50 Гц 760 Вт; 3,5 А Класс защиты I	220–240 В~; 50 Гц 680 Вт; 3,0 А Класс защиты I
---	--	--

Емкость для конденсата с насосом	100–240 В~; 50–60 Гц 12 В =	100–240 В~; 50–60 Гц 12 В =
----------------------------------	--------------------------------	--------------------------------

Счетчик часов наработки и расхода электроэнергии	230 В~; 50 Гц ≤ 3680 Вт Класс защиты I Класс защиты IP20 4,5 V =
--	--

1.5. Данные по холодильному средству

Соблюдать данные с заводской таблички!

Холодильное средство	R-410A	R-407C
GWP	2088	1774
CO ₂ соотв.	0,6682 t	1,455 t
Объем заполнения	0,320 кг	0,820 кг
Рабочее давление со стороны низкого давления	≤ 18 бар	≤ 10 бар
Рабочее давление со стороны высокого давления	≤ 36 бар	≤ 25 бар

Холодильное средство	R-290	R-290
GWP	3	3
CO ₂ соотв.	0,0006 t	0,0009 t
Объем заполнения	0,182 кг	0,300 кг
Рабочее давление со стороны низкого давления	≤ 12 бар	≤ 10 бар
Рабочее давление со стороны высокого давления	≤ 24 бар	≤ 22 бар

1.6. Размеры Д × Ш × В

385 × 320 × 595 мм (15,2" × 12,6" × 23,4")	540 × 530 × 1 040 мм (21,3" × 20,9" × 40,9")
---	---

1.7. Масса

Secco 50 21 кг (46 фунт)	Secco 80 51 кг (112 фунт)
------------------------------------	-------------------------------------

1.8. Информация о шуме

Излучение шума на рабочем месте

Secco 50

L_{рА} = 57 дБ (А)
K = 3 дБ (А)

Secco 80

L_{рА} = 63 дБ (А)
K = 3 дБ (А)

2. Ввод в эксплуатацию**⚠ ВНИМАНИЕ**

Учитывать национальные предписания в отношении переносимых вручную грузов и соблюдать их.

ПРИМЕЧАНИЕ

REMS Secco 50, REMS Secco 80 транспортировать/хранить только в вертикальном виде. Не укладывать! После транспортировки **REMS Secco 50, REMS Secco 80** перед вводом в эксплуатацию оставить минимум на 1 час.

REMS Secco 50 с хладагентом R-290 эксплуатировать/хранить только в помещениях с достаточной вентиляцией с **минимальным размером 9 м²**.
REMS Secco 80 с хладагентом R-290 эксплуатировать/хранить только в помещениях с достаточной вентиляцией с **минимальным размером 14 м²**.

2.1. Электрическое подключение**⚠ ПРЕДУПРЕЖДЕНИЕ**

Соблюдайте параметры сетевого напряжения! Перед подключением устройства и/или емкости для конденсата с насосом и счетчика часов наработки и расхода электроэнергии проверить, соответствует ли напряжение, указанное на фирменном щитке с паспортными данными, напряжению в сети. Подключайте устройства класса защиты I только к розеткам/удлинителям с исправным защитным проводом. На стройках, во влажной среде, во внутренних помещениях и на открытом воздухе или при аналогичных видах установки, при длительном подключении к стационарной проводке эксплуатируйте устройство и/или емкость для конденсата с насосом только через автоматический предохранительный выключатель (устройство защитного отключения), который прерывает подачу энергии после превышения током утечки на землю 30 мА на 200 мс.

2.2. Монтаж ручки на трубчатой раме из стали REMS Secco 80

См. рис. 1

2.3. Установка устройства с отводом конденсата в наружную емкость или в канализацию

2.3.1. **REMS Secco 50** устанавливать в центре помещения, где производится осушение, с **минимальным размером 9 м²** на ровном основании. Минимальное расстояние до стены должно составлять не меньше 200 мм. Двери и окна наружу закрыть. Отвинтить накидную гайку (рис. 6 (19)). Вынуть пробку (20). Вставить шланг для отвода конденсата (4) через отверстие накидной гайки, чтобы прикасался фланец шланга. Навинтить и затянуть накидную гайку. Ввести шланг для отвода конденсата (4) в подходящую емкость или удлинить шланг, который ведет прямо в канализацию.

Счетчик часов наработки (рис. 9 (7)) и счетчик расхода электроэнергии (рис. 9 (8)) (оснастка, арт. № 132132).

2.3.2. **REMS Secco 80** устанавливать в центре помещения, где производится осушение, с **минимальным размером 14 м²** на ровном основании. Минимальное расстояние до стены должно составлять не меньше 200 мм. Двери и окна наружу закрыть. Вынуть соединительный кабель из отсека (1) и подключить. Подсветка дисплея (2) загорается на короткое время. Вверху нажать на клапан емкости для конденсата (3), чтобы открыть ее. Просунуть шланг для отвода конденсата (4) через отверстие корпуса изнутри наружу. Ввести шланг для отвода конденсата (4) в подходящую емкость или удлинить шланг, который ведет прямо в канализацию. Установить переключатель емкости для конденсата (5) в направлении символа «зачеркнутая емкость». Закрыть клапан емкости для конденсата (3).

REMS Secco 80 оснащен счетчиком часов наработки (7) и начиная с даты изготовления в 2020 году (заводская табличка) совместимым с MID счетчиком расхода электроэнергии (8).

2.4. Установка устройства с отводом конденсата в емкость для конденсата (9) или в емкость для конденсата с насосом (рис. 7, 8)

2.4.1. **REMS Secco 50** устанавливать в центре помещения, где производится осушение, с **минимальным размером 9 м²** на ровном основании. Минимальное расстояние до стены должно составлять не меньше 200 мм. Двери и окна наружу закрыть. Проверить, установлены ли накидная гайка (рис. 6 (19)) и пробка (20). При необходимости установить их. При использовании емкости для конденсата с насосом Secco 50 (принадлежности, арт. № 132129) закрепить шланг для отвода конденсата на патрубке (рис. 7 (21)) насоса. Вынуть емкость для конденсата (9). Вставить емкость для конденсата с насосом Secco 50. Насос для конденсата никогда не должен работать всухую.

Счетчик часов наработки (рис. 9 (7)) и счетчик расхода электроэнергии (рис. 9 (8)) (оснастка, арт. № 132132).

2.4.2. **REMS Secco 80** устанавливать в центре помещения, где производится осушение, с **минимальным размером 14 м²** на ровном основании. Минимальное расстояние до стены должно составлять не меньше 200 мм. Двери и окна наружу закрыть. Вынуть соединительный кабель из отсека (1) и подключить. Подсветка дисплея (2) загорается на короткое время. Вверху нажать на клапан емкости для конденсата (3), чтобы открыть ее. При использовании емкости для конденсата с насосом **Secco 80** (принадлежности, арт. № 132121) шланг для отвода конденсата вставить через отверстие корпуса снаружи вовнутрь и закрепить его на патрубке (рис. 8 (21)) емкости для конденсата. Емкость для конденсата (9) (принадлежности, арт. № 132100) или емкость для конденсата с насосом **Secco 80** (принадлежности, арт. № 132121) поставить в отсек (рис. 5), чтобы флажок поплавка находился внутри скобы фоторелевого барьера (10). Вставить шланг для отвода конденсата (4) в отверстие емкости для конденсата на 11,5 л. Установить переключатель емкости для конденсата (5) в направлении символа «зачеркнутая емкость». Закрыть клапан емкости для конденсата (3). При использовании емкости для конденсата с насосом **Secco 80** приставить крышку емкости для конденсата (3) к магнитам, чтобы можно было вывести линию для подключения насоса. Насос для конденсата никогда не должен работать всухую.

REMS Secco 80 оснащен счетчиком часов наработки (7) и начиная с даты изготовления в 2020 году (заводская табличка) совместимым с MID счетчиком расхода электроэнергии (8).

2.5. Использование комплекта для отвода воздуха **Secco 80** (принадлежности, арт. № 132104)

Отводимый воздух может использоваться с шлангом для отвода воздуха (11) для распределения в помещении, для осушки полостей, напр., между этажами и для продувки влажных поверхностей. Закрепить соединительный фланец (12) с помощью 4 болтов из комплекта поставки на **REMS Secco 80** (рис. 2). Надвинуть шланг для отвода воздуха (11) на буртик соединительного фланца и закрепить натяжным ремнем. Для подвешивания/крепления шланга имеются проушины.

3. Эксплуатация

Осушение может занять несколько недель пока не будет убрана влага из бетона, кирпичных стен, штукатурки, бесшовного пола. При этом температура в помещении может незначительно возрасти. Для дополнительного контроля влажности воздуха применяйте гигрометр.

- 3.1. Включить **REMS Secco 50** нажатием кнопки Вкл./Выкл. (рис. 6 (13)). Включается вентилятор. Нажатием кнопки скорости вращения вентилятора (22) можно выбрать одну из двух скоростей вращения. Выбранная скорость вентилятора показывается с помощью светодиодов (23). На индикаторе температура/таймер (24) показывается измеренная текущая температура. С помощью кнопки единицы температуры (25) можно выбрать «Градус Цельсия» или «Градус Фаренгейта». На индикаторе влажности воздуха (14) показывается измеренная текущая влажность воздуха. Устройство предвительно настроено на 60 % относительной влажности воздуха. Кнопками (15) можно регулировать влажность воздуха в диапазоне 30 - 90 %. Короткое нажатие кнопки меняет значение на 5 %, при этом мигает индикатор влажности воздуха (14). После регулирования индикация влажности воздуха (14) автоматически изменяется и показывает измеренную текущую относительную влажность воздуха. Устройство регулируем влажность воздуха в осушаемом помещении и выключается при достижении установленной влажности воздуха. Если влажность воздуха в помещении увеличивается, устройство снова включается. Настроенная влажность воздуха в 30 % соответствует постоянной эксплуатации, устройство убирает влагу как правило постоянно. Система отвода конденсата в емкость для конденсата (9) отключает устройство когда емкость для конденсата переполняется. В этом случае мигает светодиод емкости для конденсата (6) и раздается однократный акустический сигнал. Опорожнить емкость для конденсата и снова вставить ее. Осушка продолжается. Для опорожнения емкости для конденсата устройство можно не выключать. При использовании емкости для конденсата с насосом **Secco 50** (принадлежности, арт. № 132129) емкость для конденсата опорожняется насосом.

REMS Secco 50 можно устанавливать на время эксплуатации от 1 до 24 часов. Для этого нажать кнопку таймера (26). Начинает мигать индикатор температуры/времени эксплуатации (24). Во время мигания индикатора кнопками (15) настроить нужное время эксплуатации. Коротким нажатием кнопок значение изменяется на 1 час. Светодиод таймера (27) загорается при включении таймера. После истечения установленного времени эксплуатации **REMS Secco 50** выключается. При установке «00» таймер выключается.

Если исчезает электричество, благодаря функции памяти **REMS Secco 50** значение параметра влажности воздуха сохраняется. После появления электричества устройство автоматически продолжает осушку с заданными ранее параметрами. Для защиты компрессора он включается с задержкой примерно на 3 минуты, но вентилятор включается без задержки.

ПРИМЕЧАНИЕ

При отводе конденсата во внешнюю емкость обязательно следить, чтобы она регулярно опорожнялась и чтобы шланг для отвода конденсата (4) входил в емкость с перепадом высот. При прямом отводе конденсата шлангом в канализацию он также должен идти вниз с перепадом высот. Не перегибать шланги для отвода конденсата. Если не соблюдать этого, конденсат течет в емкость для конденсата.

Объем образования конденсата зависит от температуры и влажности воздуха в помещении. Ориентировочные параметры при непрерывном режиме:

30 °C (86 °F): 80 % о. в. = ок. 50 л/день, 60 % о. в. = ок. 24 л/день
 20 °C (68 °F): 80 % о. в. = ок. 24 л/день, 60 % о. в. = ок. 14 л/день
 15 °C (59 °F): 80 % о. в. = ок. 16 л/день, 60 % о. в. = ок. 10 л/день
 10 °C (50 °F): 80 % о. в. = ок. 10 л/день, 60 % о. в. = ок. 7 л/день
 (о. в. = относительная влажность воздуха)

После осушения из шланга для отвода конденсата (4) могут выступать остатки воды.

- 3.2. Включите **REMS Secco 80** нажатием клавиши Вкл./Выкл. (13). На дисплее (2) кратковременно показываются все символы, затем измеренная относительная влажность воздуха (14). Устройство предвительно настроено на 60 % относительной влажности воздуха. Кнопками (15) можно регулировать влажность воздуха в диапазоне 30 - 90 %. Короткое нажатие кнопки меняет значение на 1 %, для более быстрого изменения параметров кнопку следует дольше держать нажатой. После регулирования индикация влажности воздуха (14) на дисплее (2) автоматически изменяется и показывает измеренную текущую относительную влажность воздуха. Устройство регулируем влажность воздуха в осушаемом помещении и выключается при достижении установленной влажности воздуха. Если влажность воздуха в помещении увеличивается, устройство снова включается. Для непрерывного режима установить влажность воздуха на < 30 % кнопками (15) пока «CO» не будет показываться на индикаторе влажности воздуха (14). При непрерывном режиме регулировать влажность воздуха не нужно, устройство осуществляет осушку непрерывно. При использовании емкости для конденсата (9) (оснастка, арт. № 132100) устройство выключается, когда емкость для конденсата заполняется полностью. В этом случае на дисплее (2) показывается символ «емкость для конденсата» (6) и «E4», а также через равные промежутки раздается акустический сигнал. Опорожнить емкость для конденсата и снова вставить ее (рис. 5). Осушка продолжается. Для опорожнения емкости для конденсата устройство можно не выключать. При использовании емкости для конденсата с насосом **Secco 80** (принадлежности, арт. № 132121) емкость для конденсата опорожняется насосом.

Если исчезает электричество, благодаря функции памяти **REMS Secco 80** значение параметра влажности воздуха сохраняется. После появления электричества устройство автоматически продолжает осушку с заданными ранее параметрами. Для защиты компрессора он включается с задержкой примерно на 3 минуты. При этом символ компрессора (16) мигает на дисплее (2), а вентилятор включается без задержки.

ПРИМЕЧАНИЕ

При отводе конденсата во внешнюю емкость обязательно следить, чтобы она регулярно опорожнялась и чтобы шланг для отвода конденсата (4) входил в емкость с перепадом высот. При прямом отводе конденсата шлангом в канализацию он также должен идти вниз с перепадом высот. Также проверить, вошел ли шланг для отвода конденсата (4) в отверстие емкости для конденсата (9). Не перегибать шланги для отвода конденсата. Если не соблюдать это требование, конденсат перельется через край емкости в устройстве и на пол.

Объем образования конденсата зависит от температуры и влажности воздуха в помещении. Ориентировочные параметры при непрерывном режиме:

30 °C (86 °F): 80 % о. в. = ок. 80 л/день, 60 % о. в. = ок. 40 л/день
 20 °C (68 °F): 80 % о. в. = ок. 40 л/день, 60 % о. в. = ок. 22 л/день
 15 °C (59 °F): 80 % о. в. = ок. 28 л/день, 60 % о. в. = ок. 16 л/день
 10 °C (50 °F): 80 % о. в. = ок. 16 л/день, 60 % о. в. = ок. 11 л/день
 (о. в. = относительная влажность воздуха)

После осушения из шланга для отвода конденсата (4) могут выступать остатки воды.

4. Поддержание в исправном состоянии

Кроме описанного ниже технического обслуживания рекомендуется не менее одного раза в год передавать электроинструмент для инспекции и повторной проверки в сертифицированную контрактную сервисную мастерскую REMS. В Германии такая повторная проверка электрических устройств производится согласно DIN VDE 0701-0702, а также согласно предписанию по предотвращению несчастных случаев DGUV предписание 3 «Электрические установки и производственное оборудование» также для мобильного электрического оборудования. Кроме того, соблюдайте и выполняйте национальные правила техники безопасности, нормы и предписания, действующие в соответствующей стране применения.

4.1. Техобслуживание

⚠ ПРЕДУПРЕЖДЕНИЕ

Перед выполнением работ по техническому обслуживанию извлеките сетевой штекер из розетки!

Выполняйте регулярную очистку устройства, особенно при длительных простоях. Хранить устройство в месте без минусовых температур. Опорожнить и очистить емкость для конденсата (9), а также емкость для конденсата с насосом.

Регулярно чистить воздушный фильтр (рис. 6 (28)) **REMS Secco 50**. Вынуть воздушный фильтр по направлению стрелки. Почистить его подходящим пылесосом или под проточной водой. При необходимости заменить воздушный фильтр. Перед повторной установкой дать воздушному фильтру просохнуть.

Регулярно чистить прокладку воздушного фильтра **REMS Secco 80**. Для этого потянуть крышку воздушного фильтра (рис. 3 (17)), она закреплена магнитом. Вытащить проволочные детали, очистить прокладку воздушного фильтра, а также его крышку (17) подходящим пылесосом или под проточной водой. При необходимости заменить фильтрующую прокладку.

Производите очистку пластмассовых деталей (например, корпус) только средством REMS CleanM (артикул 140119) или мягким мылом и влажной тряпкой. Не используйте бытовые чистящие средства. Они содержат различные химические соединения, которые могут повредить пластмассовые детали. Для очистки пластмассовых деталей не применяйте бензин, скипидар, растворители и аналогичные вещества.

Следите за тем, чтобы жидкость не попала на устройство или в его внутреннюю часть.

4.2. Техосмотр/технический уход

⚠ ПРЕДУПРЕЖДЕНИЕ

Перед началом работ по техническому уходу и ремонту извлеките сетевой штекер из розетки! Эти работы разрешается выполнять только квалифицированным специалистам.

Заполнение, а также работы по инспектированию и техобслуживанию на холодильном агрегате с горючим хладагентом R-290 не допускаются. Для заполнения, а также работ по инспектированию и техобслуживанию на холодильных агрегатах с горючим хладагентом необходимы специально оборудованное рабочее окружение и специальное обучение для сервисного персонала. Соблюдение этого правила техники безопасности уменьшает материальный ущерб и ущерб для здоровья людей.

5. Неисправности

5.1. Неисправность: Инструмент не запускается.

Причина:

- Дефект провода для подключения.
- Инструмент неисправен.
- Отрегулированная на устройстве влажность воздуха выше влажности воздуха в помещении.
- **REMS Secco 50**: Емкость для конденсата (9) вставлена не полностью.
- **REMS Secco 80**: Емкость для конденсата на 11,5 л (9) (оснастка, арт. № 132100) была неправильно вставлена в **REMS Secco 80**.
- **REMS Secco 80**: Переключатель емкости для конденсата (5) неправильно отрегулирован.

Устранение неисправности:

- Заменить соединительный кабель силами квалифицированного персонала или авторизованной сервисной мастерской REMS согласно договору (**REMS Secco 50**). Заменить провод для подключения. (**REMS Secco 80**).
- Проверить/отремонтировать устройство силами авторизованной сервисной мастерской REMS согласно договору.
- В осушке нет необходимости или изменить настройку влажности воздуха на устройстве, см. 3. Эксплуатация.
- Вставить емкость для конденсата до упора.
- См. 2.4.2
- См. 2.3.2 и 2.4.2

5.2. Неисправность: При достижении отрегулированной на устройстве влажности воздуха оно не включается или не выключается.

Причина:

- Блок регулирования включает/выключает устройство только в том случае, если влажность воздуха превышает или не достигает установленный уровень влажности воздуха на 3 % (**REMS Secco 80**).
- Установлен непрерывный режим.

Устранение неисправности:

- Подождать или изменить настройку влажности воздуха на устройстве, см. 3.
- Изменить режим, см. 3.

5.3. Неисправность: Устройство выключается, хотя установленная на устройстве влажность воздуха еще не достигнута.

Причина:

- При холодной температуре окружающей среды и/или постоянной работе устройство может обледенеть. На **REMS Secco 50** загорается светодиод обледенения (рис. 6 (18)). На **REMS Secco 80** показывается символ обледенения (18) на дисплее (2).

Устранение неисправности:

- На **REMS Secco 50** вентилятор продолжает работать, компрессор выключается. После растаивания обледенения компрессор снова включается, светодиод обледенения выключается, а осушение продолжается. **REMS Secco 80** оснащено автоматической системой оттаивания, использующей горячий газ. Это регулируется устройством. Устройство запускает осушение после оттаивания автоматически, символ заледенения (18) гаснет. Если заледенение повторится через короткое время, выключите **REMS Secco 80**. Подождите, пока лед полностью не растает. После этого продолжайте осушение.
- Заменить соединительный кабель силами квалифицированного персонала или авторизованной сервисной мастерской REMS согласно договору (**REMS Secco 50**). Заменить соединительную линию (**REMS Secco 80**).
- Проверить/отремонтировать устройство силами авторизованной сервисной мастерской REMS согласно договору.

- Дефект провода для подключения.

- Устройство неисправно.

5.4. Неисправность: Производительность осушения падает.

Причина:

- Воздушный фильтр (рис. 6 (28)) и/или фильтрующая прокладка воздушного фильтра/крышка воздушного фильтра (рис. 3 (17)) загрязнены.
- Благодаря применению устройства уменьшается влажность воздуха, вследствие этого уменьшается и количество конденсата.

Устранение неисправности:

- Очистить/заменить детали, см. 4.1. Техобслуживание.
- Проверьте, можно ли отрегулировать осушение.

5.5. Неисправность: На **REMS Secco 80** сообщения о неполадках E2 и/или E3 показываются на дисплее (2).

Причина:

- Влажность воздуха в помещении не входит в диапазон измерения $\leq 30\%$ и $\geq 90\%$ **REMS Secco 80**.
- Датчик для измерения влажности воздуха неисправен.

Устранение неисправности:

- Установить устройство на непрерывный режим, см. 3. Эксплуатация.
- Проверить/отремонтировать устройство силами авторизованной сервисной мастерской REMS согласно договору.

5.6. Неисправность: На **REMS Secco 80** сообщения о неполадках E2 и/или E5 показываются на дисплее (2).

Причина:

- Датчик для контроля температуры компрессора неисправен.

Устранение неисправности:

- Проверить/отремонтировать устройство силами авторизованной сервисной мастерской REMS согласно договору.

5.7. Неисправность: На **REMS Secco 80** сообщение о неполадке E4 показывается на дисплее (2).

Причина:

- емкость для конденсата на 11,5 л (9) (оснастка, арт. № 132100) переполнена.
- Переключатель емкости для конденсата (5) неправильно отрегулирован.

Устранение неисправности:

- Опорожнить емкость для конденсата на 11,5 л.
- См. 2.3. и 2.4.

5.8. Неисправность: **REMS Secco 50:** Светодиод емкости для конденсата (6) мигает.

Причина:

- Емкость для конденсата (9) переполнена.

Устранение неисправности:

- Опорожнить емкость для конденсата.

5.9. Неисправность: **REMS Secco 50:** Светодиод обледенения (18) мигает или горит непрерывно, хотя обледенение на компрессоре отсутствует.

Причина:

- Неисправность аппарата.

Устранение неисправности:

- Проверить/отремонтировать устройство силами авторизованной сервисной мастерской REMS согласно договору.

6. Утилизация

REMS Secco 50 и хладагент R-410A или R-290, **REMS Secco 80** и хладагент R-407C или R-290, емкость для конденсата с насосом Secco 50, емкость для конденсата с насосом Secco 80, счетчик часов наработки и расхода электроэнергии вкл. батарейки, нельзя утилизировать вместе с хозяйственно-бытовыми отходами. Их следует утилизировать надлежащим образом в соответствии с нормами действующего законодательства.

7. Гарантийные условия изготовителя

Гарантийный период составляет 12 месяцев после передачи нового изделия первому пользователю. Время передачи подтверждается отправкой оригинала документов, подтверждающих покупку. Документы должны содержать информацию о дате покупки и обозначение изделия. Все функциональные дефекты, возникшие в гарантийный период, если они доказано возникли из-за дефекта изготовления или материала, устраняются бесплатно. После устранения дефекта срок гарантии на изделие не продлевается и не возобновляется. Дефекты, возникшие по причине естественного износа, неправильного обращения или злоупотребления, несоблюдения эксплуатационных предписаний, непригодных средств производства, избыточных нагрузок, применения не в соответствии с назначением, собственных или посторонних вмешательств, или же по иным причинам, за которые ф-ма REMS ответственности не несет, из гарантии исключаются.

Гарантийные работы может выполнять только контрактная сервисная мастерская, уполномоченная ф-мой REMS. Претензии признаются лишь в том случае, если товар передается сертифицированной контрактной сервисной мастерской REMS без следов предварительного вмешательства в неразобранном состоянии. Замененные изделия и части переходят в собственность REMS.

Расходы на доставку товара в сервисную мастерскую и обратно несет пользователь.

Список контрактных сервисных мастерских REMS имеется в Интернете на сайте www.rems.de. Для стран, которые отсутствуют в указанном списке, изделие следует отправлять по адресу SERVICE-CENTER, Neue Rommelshäuser Straße 4, 71332 Waiblingen, Deutschland. Законные права пользователя, в частности его право на гарантийные претензии в отношении продавца при возникновении недостатков, а также претензии касательно умышленного нарушения обязательств и претензии в связи с ответственностью за продукцию по настоящей гарантии не ограничиваются.

Настоящая гарантия регулируется нормами права ФРГ с исключением предписания по выбору права, подлежащего применению, немецкого международного частного права, а также Конвенции ООН о международных договорах купли-продажи товаров (КМКПТ). Гарантодателем этой действующей по всему миру гарантии производителя является REMS GmbH & Co KG, Stuttgarter Str. 83, 71332 Waiblingen, Deutschland.

8. Перечень деталей

Перечень деталей см. www.rems.de → Загрузка → Перечень деталей.

Μετάφραση των πρωτότυπων οδηγιών χρήσης

Εκ. 2-9

1	Θήκη εναπόθεσης για αποσπώμενο καλώδιο σύνδεσης	13	Πλήκτρο on/off
2	Οθόνη	14	Ένδειξη υγρασίας αέρα
3	Πώμα δοχείου συμπτκνώματος	15	Πλήκτρο
4	Εύκαμπτος σωλήνας για την εκκένωση του συμπτκνώματος	16	Σύμβολο συμπιεστή
5	Διακόπτης δοχείου συμπτκνώματος	17	Πώμα φίλτρου αέρα
6	LED/Σύμβολο δοχείου συμπτκνώματος	18	LED/Σύμβολο παγοποίησης
7	Μετρητής ωρών λειτουργίας	19	Περίοχλιο-ρακόρ
8	Μετρητής κατανάλωσης ρεύματος	20	Πώμα
9	Δοχείο συμπτκνώματος	21	Στόμιο
10	Σύστημα φωτοκυττάρων	22	Πλήκτρο ταχύτητας ανεμιστήρα
11	Εύκαμπτος σωλήνας αέρα εξαερισμού (Πρόσθετο εξάρτημα)	23	LED ταχύτητας ανεμιστήρα
12	Φλάντζα σύνδεσης (Πρόσθετο εξάρτημα)	24	Ένδειξη θερμοκρασίας/χρονοδιακόπτη
		25	Πλήκτρο μονάδας θερμοκρασίας
		26	Πλήκτρο χρονοδιακόπτη
		27	LED χρονοδιακόπτη
		28	Φίλτρο αέρα

Γενικές υποδείξεις ασφαλείας για ηλεκτρικά εργαλεία

⚠️ ΠΡΟΕΙΔΟΠΟΙΗΣΗ

Διαβάστε όλες τις υποδείξεις ασφαλείας, τις οδηγίες, τις απεικονίσεις και τα τεχνικά χαρακτηριστικά που διαθέτει το παρόν ηλεκτρικό εργαλείο. Η μη τήρηση των ακόλουθων οδηγιών μπορεί να προκαλέσει ηλεκτροπληξία, πυρκαγιά και/ή σοβαρούς τραυματισμούς.

Φυλάξτε όλες τις υποδείξεις ασφαλείας και τις οδηγίες για μελλοντική χρήση.

Ο χρησιμοποιούμενος στις υποδείξεις ασφαλείας όρος «Ηλεκτρικό εργαλείο» αναφέρεται σε ηλεκτρικά εργαλεία που λειτουργούν με τροφοδοσία ρεύματος (με καλώδιο δικτύου) ή σε ηλεκτρικά εργαλεία που λειτουργούν με επαναφορτιζόμενη μπαταρία (χωρίς καλώδιο δικτύου).

1) Ασφάλεια στον χώρο εργασίας

- Διατηρείτε τον χώρο εργασίας σας καθαρό και καλά φωτισμένο. Απουσία τάξης ή φωτισμού στους χώρους εργασίας μπορεί να προκαλέσει ατυχήματα.
- Μη χρησιμοποιείτε το ηλεκτρικό εργαλείο σε περιβάλλον όπου υπάρχουν κίνδυνος έκρηξης, δηλ. όπου υπάρχουν εύφλεκτα υγρά, αέρια ή σκόνες. Τα ηλεκτρικά εργαλεία παράγουν σπινθήρες, οι οποίοι μπορεί να αναφλέξουν τη σκόνη ή τους ατμούς.
- Κατά τη χρήση του ηλεκτρικού εργαλείου κρατάτε μακριά τα παιδιά και άλλα άτομα. Εάν κάποιος αποσπάσει την προσοχή σας μπορεί να χάσετε τον έλεγχο του ηλεκτρικού εργαλείου.

2) Ηλεκτρική ασφάλεια

- Το βύσμα σύνδεσης του ηλεκτρικού εργαλείου πρέπει να ταιριάζει με την πρίζα. Απαγορεύεται οποιαδήποτε τροποποίηση του βύσματος. Μη χρησιμοποιείτε βύσματα προσαρμογών μαζί με γειωμένα ηλεκτρικά εργαλεία. Μη τροποποιημένα βύσματα και κατάλληλες πρίζες μειώνουν τον κίνδυνο ηλεκτροπληξίας.
- Αποφεύγετε τη σωματική επαφή με γειωμένες επιφάνειες όπως επιφάνειες σωλήνων, θερμάνσεων, εστιών και ψυγείων. Υπάρχει αυξημένος κίνδυνος ηλεκτροπληξίας εάν το σώμα σας γειωθεί.
- Προστατεύετε τα ηλεκτρικά εργαλεία από τη βροχή και την υγρασία. Η εισχώρηση νερού στο ηλεκτρικό εργαλείο αυξάνει τον κίνδυνο ηλεκτροπληξίας.
- Μην κάνετε κακή χρήση του καλωδίου σύνδεσης, προκειμένου να μεταφέρετε ή να αναρτήσετε το ηλεκτρικό εργαλείο ή να αποσυνδέσετε το βύσμα από την πρίζα. Προστατεύετε το καλώδιο σύνδεσης από τη θερμότητα, τα λάδια, τις αιχμηρές γωνίες ή τα κινούμενα μέρη. Τα κατεστραμμένα ή μπερδεμένα καλώδια σύνδεσης αυξάνουν τον κίνδυνο ηλεκτροπληξίας.
- Όταν χρησιμοποιείτε ηλεκτρικά εργαλεία σε εξωτερικούς χώρους, χρησιμοποιείτε μόνο καλώδια προέκτασης κατάλληλα και για εξωτερικούς χώρους. Η χρήση καλωδίου προέκτασης κατάλληλου για εξωτερικούς χώρους μειώνει τον κίνδυνο ηλεκτροπληξίας.
- Εάν η χρήση του ηλεκτρικού εργαλείου σε υγρό περιβάλλον είναι αναπόφευκτη, χρησιμοποιείτε διακόπτη ασφαλείας. Η χρήση διακόπτη ασφαλείας μειώνει τον κίνδυνο ηλεκτροπληξίας.

3) Ατομική ασφάλεια

- Να είστε προσεκτικοί και να λειτουργείτε λογικά κατά τον χειρισμό και την εργασία με ηλεκτρικά εργαλεία. Μη χρησιμοποιείτε ηλεκτρικά εργαλεία όταν είστε κουρασμένοι ή υπό την επήρεια ναρκωτικών ουσιών, αλκοόλ ή φαρμάκων. Μία στιγμή απροσεξίας κατά τη χρήση του ηλεκτρικού εργαλείου μπορεί να προκαλέσει σοβαρούς τραυματισμούς.
- Χρησιμοποιείτε μέσα ατομικής προστασίας και πάντοτε προστατευτικά γυαλιά. Η χρήση μέσων ατομικής προστασίας, όπως μάσκα σκόνης, αντιοιδηματικά υποδήματα ασφαλείας, προστατευτική κάσκα ή ωασιπίδες, αναλόγως με το είδος και τη χρήση του ηλεκτρικού εργαλείου, μειώνει τον κίνδυνο τραυματισμών.
- Αποφεύγετε την άσκοπη θέση σε λειτουργία. Βεβαιωθείτε ότι το ηλεκτρικό εργαλείο είναι απενεργοποιημένο προτού το συνδέσετε στην παροχή ρεύματος και/ή στον συσσωρευτή, το σηκώσετε ή το μεταφέρετε. Εάν κατά τη μεταφορά του ηλεκτρικού εργαλείου έχετε το δάχτυλό σας στον διακόπτη ή συνδέετε το ηλεκτρικό εργαλείο ενεργοποιημένο στην παροχή ρεύματος μπορεί να προκληθούν ατυχήματα.

- Πριν την ενεργοποίηση του ηλεκτρικού εργαλείου απομακρύνετε εργαλεία ρύθμισης ή κλειδιά σύσφιξης. Εργαλείο ή κλειδί που βρίσκεται σε περιστρεφόμενο μέρος του ηλεκτρικού εργαλείου μπορεί να προκαλέσει τραυματισμούς.
- Αποφεύγετε μια αφύσικη σωματική στάση. Φροντίστε να στέκεστε σταθερά και να κρατάτε την ισορροπία σας ανά πάσα στιγμή. Έτσι μπορείτε να ελέγχετε καλύτερα το ηλεκτρικό εργαλείο σε αναπάντεχες καταστάσεις.
- Φοράτε κατάλληλα ρούχα. Μη φοράτε φορητά ρούχα ή κοσμήματα. Κρατάτε τα μαλλιά και τα ρούχα σας μακριά από κινούμενα τμήματα. Τα χαλαρά ρούχα, τα κοσμήματα ή τα μακριά μαλλιά μπορούν να πιαστούν σε κινούμενα μέρη.
- Εάν είναι δυνατή η τοποθέτηση μηχανισμών αναρρόφησης και συλλογής σκόνης πρέπει να συνδεθούν και να χρησιμοποιούνται σωστά. Η χρήση μηχανισμού αναρρόφησης σκόνης μπορεί να μειώσει τους κινδύνους λόγω σκόνης.
- Μη νομίζετε ότι είστε ασφαλείς και μην αδιαφορείτε για τους κανόνες ασφαλείας σχετικά με τα ηλεκτρικά εργαλεία, ακόμη και εάν έχετε εξοικειωθεί με το ηλεκτρικό εργαλείο λόγω της συχνής χρήσης. Οι απρόσεκτοι χειρισμοί μπορεί να προκαλέσουν σοβαρούς τραυματισμούς εντός κλασμάτων δευτερολέπτου.

4) Χρήση και χειρισμός του ηλεκτρικού εργαλείου

- Μην καταπονείτε το ηλεκτρικό εργαλείο. Για την εργασία σας χρησιμοποιείτε το κατάλληλο ηλεκτρικό εργαλείο. Με το κατάλληλο ηλεκτρικό εργαλείο δουλεύετε καλύτερα και ασφαλέστερα στη δεδομένη περιοχή λειτουργίας.
 - Μη χρησιμοποιείτε ηλεκτρικό εργαλείο, του οποίου ο διακόπτης παρουσιάζει βλάβη. Ένα ηλεκτρικό εργαλείο που δεν ενεργοποιείται ή απενεργοποιείται πλέον είναι επικίνδυνο και πρέπει να επισκευαστεί.
 - Αποσυνδέετε το βύσμα από την πρίζα και/ή αφαιρείτε έναν αφαιρούμενο συσσωρευτή, πριν προβείτε σε ρυθμίσεις στη συσκευή, σε αντικατάσταση εξαρτημάτων του εργαλείου εφαρμογής ή βάλετε στην άκρη το ηλεκτρικό εργαλείο. Αυτό το μέτρο προφύλαξης εμποδίζει την άσκοπη εκκίνηση του ηλεκτρικού εργαλείου.
 - Φυλάξτε τα αχρησιμοποίητα ηλεκτρικά εργαλεία μακριά από τα παιδιά. Μην αφήνετε να χρησιμοποιούν το ηλεκτρικό εργαλείο άτομα μη εξοικειωμένα με αυτό ή που δεν έχουν διαβάσει τις οδηγίες. Τα ηλεκτρικά εργαλεία είναι επικίνδυνα εάν χρησιμοποιούνται από άπειρα άτομα.
 - Συντηρείτε με προσοχή τα ηλεκτρικά εργαλεία και τα εργαλεία εφαρμογής. Ελέγχετε εάν τα κινούμενα μέρη λειτουργούν απρόσκοπτα και δεν μαγκώνουν, εάν υπάρχουν σπασμένα ή κατεστραμμένα στοιχεία που θα μπορούσαν να επηρεάσουν τη λειτουργία του ηλεκτρικού εργαλείου. Πριν τη χρήση του ηλεκτρικού εργαλείου επισκευάζετε τα στοιχεία που έχουν υποστεί βλάβη. Πολλά ατυχήματα οφείλονται σε κακώς συντηρημένα ηλεκτρικά εργαλεία.
 - Διατηρείτε τα εργαλεία κοπής κοφτερά και καθαρά. Τα σωστά περιποιημένα εργαλεία κοπής με κοφτερές άκρες μαγκώνουν λιγότερο και είναι ευκολότερα στον χειρισμό.
 - Χρησιμοποιείτε ηλεκτρικά εργαλεία, εργαλεία εφαρμογής, κτλ. σύμφωνα με τις παρούσες οδηγίες. Συνυπολογίζετε παράλληλα τις συνθήκες εργασίας και την προς εκτέλεση εργασία. Διαφορετική από την προβλεπόμενη χρήση ηλεκτρικών εργαλείων μπορεί να δημιουργήσει επικίνδυνες καταστάσεις.
 - Διατηρείτε τις λαβές και τις επιφάνειές τους στεγνές, καθαρές και χωρίς λάδι/γράσο. Οι ολισθηρές λαβές και οι επιφάνειές τους εμποδίζουν τον ασφαλή χειρισμό και έλεγχο του ηλεκτρικού εργαλείου σε αναπάντεχες καταστάσεις.
- 5) Σέρβις
- Η επισκευή του ηλεκτρικού εργαλείου σας πρέπει να πραγματοποιείται μόνο από εξειδικευμένο τεχνικό προσωπικό και μόνο με γνήσια ανταλλακτικά. Έτσι διατηρείται η ασφάλεια του ηλεκτρικού εργαλείου.

Υποδείξεις ασφαλείας για ηλεκτρικούς αφυγραντήρες/ξηραντήρες

⚠️ ΠΡΟΕΙΔΟΠΟΙΗΣΗ

Διαβάστε όλες τις υποδείξεις ασφαλείας, τις οδηγίες, τις απεικονίσεις και τα τεχνικά χαρακτηριστικά που διαθέτει το παρόν ηλεκτρικό εργαλείο. Η μη τήρηση των ακόλουθων οδηγιών μπορεί να προκαλέσει ηλεκτροπληξία, πυρκαγιά και/ή σοβαρούς τραυματισμούς.

Φυλάξτε όλες τις υποδείξεις ασφαλείας και τις οδηγίες για μελλοντική χρήση.













- Κατά τη θερμική αποσύνθεση του ψυκτικού μέσου (π.χ. πυρκαγιά) σχηματίζονται άκρως δηλητηριώδεις και διαβρωτικοί ατμοί! Υπάρχει κίνδυνος δηλητηρίασης.
- Μην ανοίγετε ποτέ το κύκλωμα του ψυκτικού μέσου.
REMS Secco 50 με ψυκτικό μέσο R-410A, REMS Secco 80 με ψυκτικό μέσο R-407C σε κλειστό κύκλωμα. Εάν, σε περίπτωση ελαττωματικής συσκευής (π.χ. θραύση ενός εύκαμπτου σωλήνα ψυκτικού μέσου), εξέλθει ψυκτικό μέσο, πρέπει να προσέξετε τα εξής:
– Μετά από εισπνοή: Φέрте το άτομο στον καθαρό αέρα και αφήστε το να ηρεμήσει. Σε περίπτωση διακοπής της αναπνοής, εφαρμόστε τεχνητή αναπνοή. Καλέστε γιατρό.
– Μετά από επαφή με το δέρμα: Ξεπاغώστε ή ξεπλύνετε τα αντίστοιχα μέρη του σώματος με άφθονο ζεστό νερό.
– Μετά από επαφή με τα μάτια: Ξεπλύνετε αμέσως καλά τα μάτια, το λιγότερο 10 λεπτά, με άφθονο καθαρό νερό. Επισκεφθείτε το γιατρό.
– Μετά από κατάποση: Μην προκαλέσετε εμετό. Ξεπλύνετε το στόμα με νερό και πιείτε μετά ένα ποτήρι νερό. Επισκεφθείτε το γιατρό.
– Υπόδειξη για το γιατρό: Μη δώσετε κανένα φάρμακο της ομάδας εφεδρίνης/αδρεναλίνης.

REMS Secco 50 και REMS Secco 80 με ψυκτικό μέσο R-290 σε κλειστό κύκλωμα. Εάν, σε περίπτωση ελαττωματικής συσκευής (π.χ. θραύση ενός εύκαμπτου σωλήνα ψυκτικού μέσου), εξέλθει ψυκτικό μέσο, πρέπει να προσέξετε τα εξής:

- **Μετά από εισπνοή:** Μεταφέρετε το άτομο στον καθαρό αέρα και αφήστε το να ηρεμήσει. Σε περίπτωση άπνοιας, εφαρμόστε τεχνητή αναπνοή. Καλέστε γιατρό.
- **Μετά από επαφή με το δέρμα:** Πλύνετε τα σχετικά σημεία του σώματος με χλιαρό νερό για τουλάχιστον 15 λεπτά. Μην βγάλετε τα παγωμένα ρούχα. Ζητήστε ιατρική βοήθεια.
- **Μετά από επαφή με τα μάτια:** Πλύνετε αμέσως με άφθονο νερό το μάτι, προστατεύοντας το μη τραυματισμένο μάτι. Αφαιρέστε, εάν γίνεται, τυχόν φακούς επαφής. Ζητήστε αμέσως ιατρική βοήθεια.
- **Υποδείξεις για τον γιατρό / Πιθανά συμπτώματα:** Δύσπνοια, κατάσταση νάρκωσης, συμπτωματική θεραπεία, παρακολούθηση κυκλοφορικού.
- **Λειτουργεί/αποθηκεύεται τη συσκευή με ψυκτικό μέσο R-290 μόνο σε επαρκώς αεριζόμενους χώρους με το επιτρεπόμενο ελάχιστο μέγεθος, 9 m² για τη συσκευή REMS Secco 50 και 14 m² για τη συσκευή REMS Secco 80, και χωρίς μόνιμες πηγές ανάφλεξης (π.χ. ακάλυπτες φλόγες, ενεργοποιημένη συσκευή αερίου ή ηλεκτρικός θερμαντήρας). Σε περίπτωση διαρροής του ψυκτικού μέσου, το μέσο μπορεί να συσσωρευθεί σχηματίζοντας αναφλέξιμο μείγμα αερίων.**
- **Το ψυκτικό μέσο R-290 είναι άοσμο. Κρατάτε μακριά τις ανοιχτές εστίες φωτιάς και τις πηγές ανάφλεξης. Σε περίπτωση διαρροής του ψυκτικού μέσου, υπάρχει πιθανότητα σχηματισμού εκρηκτικού μείγματος αερίων. Υπάρχει κίνδυνος πυρκαγιάς και έκρηξης.**
- **Μην χρησιμοποιείτε αντικείμενα, π.χ. πηγές θερμότητας για την επιτάχυνση της διαδικασίας απόψυξης. Η συσκευή μπορεί να υποστεί ζημιά και να μην λειτουργεί πλέον σωστά.**
- **Η πλήρωση, καθώς και οι εργασίες επιθεώρησης και συντήρησης σε ένα συγκρότημα ψύξης με το εύφλεκτο ψυκτικό μέσο R-290 δεν επιτρέπονται. Για την πλήρωση και τις εργασίες επιθεώρησης και συντήρησης σε συγκροτήματα ψύξης με εύφλεκτο ψυκτικό μέσο, απαιτείται ένα ειδικά διαμορφωμένο περιβάλλον εργασίας και ειδική εκπαίδευση του προσωπικού σέρβις. Η τήρηση αυτού του κανόνα ασφαλείας μειώνει τις υλικές ζημιές και τις σωματικές βλάβες.**
- **Φυλάτε τη συσκευή κατά τρόπο, ώστε να μην υποστεί ζημιά. Έτσι, διατηρείται η ασφάλεια λειτουργίας της συσκευής και μειώνεται ο κίνδυνος υλικών ζημιών και σωματικών βλαβών.**
- **Προσέξτε τις υποδείξεις ασφαλείας για ψυκτικές εγκαταστάσεις. Υπάρχει κίνδυνος τραυματισμού.**
- **Απορρίψτε τη συσκευή, καθώς και το ψυκτικό μέσο σύμφωνα με τους κανονισμούς. Προσοχή στην εκάστοτε εθνική νομοθεσία.**
- **Το ψυκτικό μέσο δεν επιτρέπεται να εισχωρήσει στο αποχετευτικό δίκτυο, σε υπόγειους χώρους και σε τάφρους εργασίας. Οι ατμοί του ψυκτικού μέσου μπορεί να δημιουργήσουν πνιγηρή ατμόσφαιρα.**
- **Μη βάζετε αντικείμενα μέσα στη συσκευή. Υπάρχει κίνδυνος τραυματισμού, καθώς και ηλεκτροπληξίας.**
- **Μην τοποθετείτε αντικείμενα επάνω στη συσκευή. Εξαιτίας της δόνησης της συσκευής, τα αντικείμενα μπορεί να πέσουν κάτω. Τα αντικείμενα μπορεί να καταστραφούν. Υπάρχει κίνδυνος τραυματισμού.**
- **Κατά την τοποθέτηση της συσκευής, φροντίστε για επαρκή παροχή αέρα, το επιτρεπόμενο ελάχιστο μέγεθος 9 m² για τη συσκευή REMS Secco 50 και 14 m² για τη συσκευή REMS Secco 80, καθώς και για ελάχιστο απόσταση περ. 200 mm από τον τοίχο. Μην καλύπτετε ποτέ τις οπές αερισμού της συσκευής. Κάτι τέτοιο μπορεί να μειώσει την απόδοση. Η συσκευή μπορεί να υπερθερμανθεί. Υπάρχει κίνδυνος πυρκαγιάς.**
- **Μη λειτουργείτε τη συσκευή σε αεροστεγείς χώρους. Η συσκευή μπορεί να υπερθερμανθεί. Υπάρχει κίνδυνος πυρκαγιάς.**
- **Μη χρησιμοποιείτε εύφλεκτες ουσίες π.χ. αέρια, λάδια, ούτα και δοχεία ψεκάσμου με αέριο, π.χ. υλικό σπριτζοποίησης, χρώματα κόντε στη συσκευή. Υπάρχει κίνδυνος πρόκλησης ζημιών στη συσκευή. Υπάρχει κίνδυνος πυρκαγιάς.**
- **Ποτέ μην τοποθετείτε τη συσκευή σε υπερχειλισμένους χώρους. Μην τοποθετείτε ποτέ το καλώδιο σύνδεσης και τα καλώδια προέκτασης σε υγρές ή βρεγμένες βάσεις. Υπάρχει κίνδυνος ηλεκτροπληξίας.**
- **Τοποθετείτε τη συσκευή πάντα σωστά, κάθεται στους τροχούς, ακόμη και κατά την αποθήκευση και μεταφορά. Υπάρχει κίνδυνος πρόκλησης ζημιών στη συσκευή.**
- **Μη χρησιμοποιείτε το συσσωρευμένο συμπύκνωμα (νερό) ως πόσιμο ή για την προετοιμασία τροφίμων. Υπάρχει κίνδυνος για την υγεία.**
- **Μη χρησιμοποιείτε τη συσκευή εάν έχει υποστεί βλάβη. Υπάρχει κίνδυνος ατυχήματος.**
- **Ελέγχετε τακτικά εάν το συμπύκνωμα εκκενώνεται σωστά. Κατά τη διάρκεια μεγάλων διαλειμμάτων εργασίας, απενεργοποιείτε τη συσκευή, αποσυνδέετε το βύσμα δικτύου και απομακρύνετε όλους τους εύκαμπτους σωλήνες. Εάν οι ηλεκτρικές συσκευές μένουν ανεπιτήρητες, ενδέχεται να προκύψουν κίνδυνοι, οι οποίοι μπορεί να προκαλέσουν υλικές ζημιές και/ή σωματικές βλάβες.**
- **Παιδιά και άτομα που λόγω φυσικών, αισθητικών ή πνευματικών ικανοτήτων τους ή απειρίας ή έλλειψης γνώσης δεν είναι σε θέση να χειρίζονται με ασφάλεια την ηλεκτρική συσκευή δεν επιτρέπεται να τη χρησιμοποιούν χωρίς την επίβλεψη ή τις οδηγίες ενός υπεύθυνου. Σε αντίθετη περίπτωση, υπάρχει κίνδυνος εσφαλμένου χειρισμού και τραυματισμών.**
- **Αφήνετε την ηλεκτρική συσκευή μόνο στα χέρια καταρτισμένων ατόμων. Άτομα νεαρής ηλικίας επιτρέπεται να χρησιμοποιούν την ηλεκτρική συσκευή μόνο όταν είναι άνω των 16 ετών, εάν πρέπει να τη χρησιμοποιήσουν στο πλαίσιο της ολοκλήρωσης της επαγγελματικής τους κατάρτισης και επιβλέπονται από ένα καταρτισμένο άτομο.**

- **Ελέγχετε τακτικά το καλώδιο σύνδεσης της ηλεκτρικής συσκευής και τα καλώδια προέκτασης για τυχόν βλάβες. Σε περίπτωση βλάβης τους, πρέπει να αντικαθίστανται από εξειδικευμένο τεχνικό προσωπικό ή από εξουσιοδοτημένο και συμβεβλημένο συνεργείο εξυπηρέτησης πελατών της REMS.**
- **Χρησιμοποιείτε μόνο εγκεκριμένα και αναλόγως επισημασμένα καλώδια προέκτασης με επαρκές εμβαδόν διατομής. Χρησιμοποιείτε καλώδια προέκτασης μέγιστου μήκους 10 m με εμβαδόν διατομής 1,5 mm², 10–30 m με εμβαδόν διατομής 2,5 mm².**

Επεξήγηση συμβόλων

-  **ΠΡΟΕΙΔΟΠΟΙΗΣΗ** Κίνδυνος μέτριου βαθμού, μη τήρηση θα μπορούσε να επιφέρει θάνατο ή σοβαρούς τραυματισμούς (μη αντιστρεπτούς).
-  **ΠΡΟΣΟΧΗ** Κίνδυνος χαμηλού βαθμού, μη τήρηση θα μπορούσε να επιφέρει μέτριους τραυματισμούς (αντιστρεπτούς).
-  **ΕΙΔΟΠΟΙΗΣΗ** Υλικές ζημιές, χωρίς υπόδειξη ασφαλείας! Χωρίς κίνδυνο τραυματισμού.
-  Προειδοποίηση για εύφλεκτα υλικά
-  Τηρείτε το εγχειρίδιο χρήσης
-  Οδηγίες χρήσης, Οδηγίες χειρισμού
-  Ένδειξη σέρβις, αναζήτηση στο εγχειρίδιο χρήσης
-  Χρησιμοποιείτε προστατευτικά γάντια
-  Το ηλεκτρικό εργαλείο αντιστοιχεί στην κατηγορία προστασίας I
-  Φιλική για το περιβάλλον αποκομιδή
-  Σήμανση συμμόρφωσης CE
-  Ακατάλληλο για χρήση σε εξωτερικούς χώρους

1. Τεχνικά χαρακτηριστικά

Προβλεπόμενη χρήση

ΠΡΟΕΙΔΟΠΟΙΗΣΗ

Οι ηλεκτρικοί αφυγραντήρες/ξηραντήρες **REMS Secco 50**, **REMS Secco 80** είναι σχεδιασμένοι για την ξήρανση και αφύγρανση χώρων, π.χ. μετά από ζημιές από πόσιμο νερό, μετά από πλημμύρες, για την αφύγρανση υγρών-μουχλιασμένων κελαιρίων, κτλ., και για το γρήγορο στέγνωμα π.χ. μεπτόν, τοιχοποιίας, σοβά, τσιμεντοκονιάματος. Ο μετρητής ωρών λειτουργίας και κατανάλωσης ρεύματος είναι σχεδιασμένος για την εγγραφή των ωρών λειτουργίας και της κατανάλωσης ρεύματος κατά την ξήρανση και αφύγρανση με τη συσκευή **REMS Secco 50**. Για επαγγελματική χρήση στη βιοτεχνία και τη βιομηχανία. Όλες οι λοιπές εφαρμογές δεν ανταποκρίνονται στον προορισμό χρήσης και συνεπώς απαγορεύονται.

1.1. Παραδοτέος εξοπλισμός

REMS Secco 50, δοχείο συμπυκνώματος 7,7 λίτρων, εύκαμπος σωλήνας για την εκκένωση του συμπυκνώματος, οδηγίες χρήσης.
REMS Secco 80, Οδηγίες χρήσης.

1.2. Κωδικοί προϊόντων

REMS Secco 50 Set	132011
REMS Secco 80 Set	132010
Δοχείο συμπυκνώματος 11,5 λίτρων Secco 80	132100
Φλάντζα σύνδεσης Secco 80	132101
Εύκαμπος σωλήνας αέρα εξαερισμού Ø 200 mm, μήκους 10 m, Secco 80	132102
Σετ αέρα εξαερισμού Secco 80 (φλάντζα σύνδεσης, εύκαμπος σωλήνας αέρα εξαερισμού Ø 200 mm)	132104
Δοχείο συμπυκνώματος με αντλία Secco 50	132129
Δοχείο συμπυκνώματος με αντλία Secco 80	132121
Μετρητής ωρών λειτουργίας και κατανάλωσης ρεύματος	132132
REMS Detect W, διηλεκτρική συσκευή μέτρησης υγρασίας	132115
REMS CleanM, Καθαριστικό μηχανών	140119

1.3. Περιοχή εργασίας

	Secco 50	Secco 80
Απόδοση αφύγρανσης	≤ 50 l/24 h	≤ 80 l/24 h
Ποσότητα αέρα	≥ 233 m ³ /h	≤ 850 m ³ /h
Εύρος ρύθμισης της σχετικής υγρασίας αέρα	30–90 %	30–90 %
Συμπίεστης	Περιστροφικός εμβολοφόρος συμπίεστης	Περιστροφικός εμβολοφόρος συμπίεστης

	Secco 50	Secco 80
Θερμοκρασία περιβάλλοντος	+5 °C – +32 °C (41 °F – 89 °F)	+5 °C – +32 °C (41 °F – 89 °F)
Θερμοκρασία αποθήκευσης	+5 °C – +45 °C (41 °F – 113 °F)	+5 °C – +45 °C (41 °F – 113 °F)

1.4. Ηλεκτρικά στοιχεία

Προσοχή στην πλακέτα χαρακτηριστικών!

Αφυγραντήρας/ξηραντήρας με ψυκτικό μέσο R-410A/R-407C		
Αφυγραντήρας/ξηραντήρας	220–240 V~; 50 Hz 900 W; 4,1 A	220–240 V~; 50 Hz 1200 W; 5,3 A
	Κατηγορία προστασίας I	Κατηγορία προστασίας I

Αφυγραντήρας/ξηραντήρας με ψυκτικό μέσο R-290		
Αφυγραντήρας/ξηραντήρας	220–240 V~; 50 Hz 760 W; 3,5 A	220–240 V~; 50 Hz 680 W; 3,0 A
	Κατηγορία προστασίας I	Κατηγορία προστασίας I

Δοχείο συμπυκνώματος με αντλία		
	100–240 V~; 50–60 Hz 12 V =	100–240 V~; 50–60 Hz 12 V =

Μετρητής ωρών λειτουργίας και κατανάλωσης ρεύματος	
	230 V~; 50 Hz ≤ 3680 W Κατηγορία προστασίας I Κατηγορία προστασίας IP20 4,5 V =

1.5. Στοιχεία ψυκτικού μέσου

Προσοχή στην πλακέτα χαρακτηριστικών!

	R-410A	R-407C
Ψυκτικό μέσο	R-410A	R-407C
GWP	2088	1774
CO ₂ αντιστ.	0,6682 t	1,455 t
Ποσότητα πλήρωσης	0,320 kg	0,820 kg
Πίεση λειτουργίας στην πλευρά χαμηλής πίεσης	≤ 18 bar	≤ 10 bar
Πίεση λειτουργίας στην πλευρά υψηλής πίεσης	≤ 36 bar	≤ 25 bar
Ψυκτικό μέσο	R-290	R-290
GWP	3	3
CO ₂ αντιστ.	0,0006 t	0,0009 t
Ποσότητα πλήρωσης	0,182 kg	0,300 kg
Πίεση λειτουργίας στην πλευρά χαμηλής πίεσης	≤ 12 bar	≤ 10 bar
Πίεση λειτουργίας στην πλευρά υψηλής πίεσης	≤ 24 bar	≤ 22 bar

1.6. Διαστάσεις Μ × Π × Υ

385 × 320 × 595 mm (15,2" × 12,6" × 23,4")	540 × 530 × 1 040 mm (21,3" × 20,9" × 40,9")
---	---

1.7. Βάρος

21 kg (46 lbs)	51 kg (112 lbs)
----------------	-----------------

1.8. Πληροφορίες θορύβου

Τιμή εκπομπής		
Τιμή εκπομπής	L _{PA} = 57 dB (A) K = 3 dB (A)	L _{PA} = 63 dB (A) K = 3 dB (A)

2. Θέση σε λειτουργία

⚠ ΠΡΟΣΟΧΗ

Τηρείτε και ακολουθείτε τους εθνικούς κανονισμούς για χειροκίνητα βάρη φορτίου.

ΕΙΔΟΠΟΙΗΣΗ

Μεταφέρετε/αποθηκεύετε τη συσκευή **REMS Secco 50**, **REMS Secco 80** μόνο όρθια. Μην την ξαπλώνετε! Μετά τη μεταφορά, αφήνετε όρθια τη συσκευή **REMS Secco 50**, **REMS Secco 80**, πριν τη θέση σε λειτουργία, για τουλάχιστον 1 ώρα.

Λειτουργείτε/αποθηκεύετε τη συσκευή REMS Secco 50 με ψυκτικό μέσο R-290 μόνο σε επαρκώς αεριζόμενους χώρους **ελάχιστου μεγέθους 9 m²**.

Λειτουργείτε/αποθηκεύετε τη συσκευή REMS Secco 80 με ψυκτικό μέσο R-290 μόνο σε επαρκώς αεριζόμενους χώρους **ελάχιστου μεγέθους 14 m²**.

2.1. Ηλεκτρική σύνδεση

⚠ ΠΡΟΕΙΔΟΠΟΙΗΣΗ

Προσοχή στην τάση δικτύου! Πριν από τη σύνδεση της συσκευής ή του δοχείου συμπυκνώματος με αντλία ή του μετρητή ωρών λειτουργίας και κατανάλωσης ρεύματος, ελέγξτε εάν η αναγραφόμενη στην πλακέτα χαρακτηριστικών τάση αντιστοιχεί στην τάση δικτύου. Συνδέετε τις συσκευές κατηγορίας προστασίας I μόνο σε πρίζα/καλώδιο προέκτασης με λειτουργική επαφή προστασίας. Σε εργοστάσια, υγρά περιβάλλοντα, σε εσωτερικούς και εξωτερικούς χώρους ή σε παρόμοια σημεία τοποθέτησης, με μόνιμη σύνδεση σε σταθερό καλώδιο, λειτουργείτε τη συσκευή / το δοχείο συμπυκνώματος με αντλία μόνο μέσω ρελέ διαφυγής (διακόπτης FI), το οποίο διακόπτει την παροχή ενέργειας, μόλις το ρεύμα διαρροής προς τη γείωση υπερβεί τα 30 mA για 200 ms.

2.2. Συναρμολόγηση της χειρολαβής στο πλαίσιο χαλυβδοσωλήνα της συσκευής **REMS Secco 80**

Βλ. Εικ. 1

2.3. Τοποθέτηση της συσκευής με εκτροπή του συμπυκνώματος σε εξωτερικό δοχείο ή σε σωλήνα αποστράγγισης

2.3.1. **Τοποθετήστε τη συσκευή REMS Secco 50** κεντρικά στο χώρο που πρόκειται να αφυγρανέτε, **ελάχιστου μεγέθους 9 m²**, επάνω σε μία επίπεδη επιφάνεια. Η ελάχιστη απόσταση από τον τοίχο πρέπει να ανέρχεται σε 200 mm. Κλείστε τις πόρτες και τα παράθυρα προς τα έξω. Ξεβιδώστε το περικόχλιο-ρακόρ (Εικ. 6 (19)). Αφαιρέστε το πώμα (20). Περάστε τον εύκαμπο σωλήνα για την εκκένωση του συμπυκνώματος (4) μέσα από την οπή του περικόχλιο-ρακόρ, μέχρι να χτυπήσει η φλάντζα του εύκαμπτου σωλήνα. Βιδώστε και σφίξτε το περικόχλιο-ρακόρ. Περάστε τον εύκαμπο σωλήνα για την εκκένωση του συμπυκνώματος (4) σε κατάλληλο δοχείο, ή επιμηκύνετε τον εύκαμπο σωλήνα, ο οποίος οδηγεί απευθείας σε σωλήνα αποστράγγισης.

Μετρητής ωρών λειτουργίας (Εικ. 9 (7)) και μετρητής κατανάλωσης ρεύματος (Εικ. 9 (8)) (Πρόσθετο εξάρτημα, Κωδ. Πρ. 132132).

2.3.2. **Τοποθετήστε τη συσκευή REMS Secco 80** κεντρικά στο χώρο που πρόκειται να αφυγρανέτε, **ελάχιστου μεγέθους 14 m²**, επάνω σε μία επίπεδη επιφάνεια. Η ελάχιστη απόσταση από τον τοίχο πρέπει να ανέρχεται σε 200 mm. Κλείστε τις πόρτες και τα παράθυρα προς τα έξω. Αφαιρέστε το αφαιρούμενο καλώδιο σύνδεσης από τη θήκη εναπόθεσης (1) και συνδέστε το. Ο φωτισμός φόντου της οθόνης (2) ανάβει για λίγο. Πιέστε επάνω στο πώμα του δοχείου συμπυκνώματος (3), για να το ανοίξετε. Περάστε τον εύκαμπο σωλήνα για την εκκένωση του συμπυκνώματος (4) μέσα από την οπή του περιβλήματος, από μέσα προς τα έξω. Περάστε τον εύκαμπο σωλήνα για την εκκένωση του συμπυκνώματος (4) σε κατάλληλο δοχείο, ή επιμηκύνετε τον εύκαμπο σωλήνα, ο οποίος οδηγεί απευθείας σε σωλήνα αποστράγγισης. Τοποθετήστε το διακόπτη του δοχείου συμπυκνώματος (5) προς τη φορά του συμβόλου „διαγραμμένο δοχείο“. Κλείστε το πώμα του δοχείου συμπυκνώματος (3).

Η συσκευή REMS Secco 80 διαθέτει μετρητή ωρών λειτουργίας (7) και από την ημερομηνία κατασκευής 2020 (πλακέτα χαρακτηριστικών) και μετά μετρητή κατανάλωσης ρεύματος συμβατό κατά MID (8).

2.4. Τοποθέτηση της συσκευής με εκτροπή του συμπυκνώματος στο δοχείο συμπυκνώματος (9) ή στο δοχείο συμπυκνώματος με αντλία (Εικ. 7, 8)

2.4.1. **Τοποθετήστε τη συσκευή REMS Secco 50** κεντρικά στο χώρο που πρόκειται να αφυγρανέτε, **ελάχιστου μεγέθους 9 m²**, επάνω σε μία επίπεδη επιφάνεια. Η ελάχιστη απόσταση από τον τοίχο πρέπει να ανέρχεται σε 200 mm. Κλείστε τις πόρτες και τα παράθυρα προς τα έξω. Ελέγξτε εάν έχουν τοποθετηθεί το περικόχλιο-ρακόρ (Εικ. 6 (19)) και το πώμα (20). Εάν όχι, τοποθετήστε τα. Κατά τη χρήση δοχείου συμπυκνώματος με αντλία Secco 50 (Πρόσθετο εξάρτημα, Κωδ. Πρ. 132129), στερεώστε τον εύκαμπο σωλήνα για την εκκένωση του συμπυκνώματος στο στόμιο (Εικ. 7 (21)) της αντλίας. Αφαιρέστε το δοχείο συμπυκνώματος (9). Σπρώξτε μέσα το δοχείο συμπυκνώματος με αντλία Secco 50. Μην αφήνετε την αντλία συμπυκνώματος να λειτουργεί, εάν είναι στεγνή.

Μετρητής ωρών λειτουργίας (Εικ. 9 (7)) και μετρητής κατανάλωσης ρεύματος (Εικ. 9 (8)) (Πρόσθετο εξάρτημα, Κωδ. Πρ. 132132).

2.4.2. **Τοποθετήστε τη συσκευή REMS Secco 80** κεντρικά στο χώρο που πρόκειται να αφυγρανέτε, **ελάχιστου μεγέθους 14 m²**, επάνω σε μία επίπεδη επιφάνεια. Η ελάχιστη απόσταση από τον τοίχο πρέπει να ανέρχεται σε 200 mm. Κλείστε τις πόρτες και τα παράθυρα προς τα έξω. Αφαιρέστε το αφαιρούμενο καλώδιο σύνδεσης από τη θήκη εναπόθεσης (1) και συνδέστε το. Ο φωτισμός φόντου της οθόνης (2) ανάβει για λίγο. Πιέστε επάνω στο πώμα του δοχείου συμπυκνώματος (3), για να το ανοίξετε. Κατά τη χρήση δοχείου συμπυκνώματος με αντλία Secco 80 (Πρόσθετο εξάρτημα, Κωδ. Πρ. 132121), περάστε τον εύκαμπο σωλήνα για την εκκένωση του συμπυκνώματος μέσα από την οπή του περιβλήματος από έξω προς τα μέσα και στερεώστε τον στο στόμιο (Εικ. 8 (21)) του δοχείου συμπυκνώματος. Τοποθετήστε το δοχείο συμπυκνώματος (9) (Πρόσθετο εξάρτημα, Κωδ. Πρ. 132100) ή το δοχείο συμπυκνώματος με αντλία Secco 80 (Πρόσθετο εξάρτημα, Κωδ. Πρ. 132121) μέσα στη θήκη (Εικ. 5), ώστε η σημαία του πλωτήρα να βρίσκεται εντός του τόξου του συστήματος φωτισμού (10). Περάστε τον εύκαμπο σωλήνα για την εκκένωση του συμπυκνώματος (4) μέσα στο άνοιγμα του δοχείου συμπυκνώματος 11,5 λίτρων. Τοποθετήστε το διακόπτη του δοχείου συμπυκνώματος (5) προς τη φορά του συμβόλου „μη διαγραμμένο δοχείο“. Κλείστε το πώμα του δοχείου συμπυκνώματος (3). Κατά τη χρήση δοχείου συμπυκνώματος με αντλία Secco 80, τοποθετήστε το πώμα του δοχείου συμπυκνώματος (3) στους μαγνήτες, ώστε το καλώδιο σύνδεσης της αντλίας να μπορεί να περάσει έξω. Μην αφήνετε την αντλία συμπυκνώματος να λειτουργεί, εάν είναι στεγνή.

Μετρητής ωρών λειτουργίας (Εικ. 9 (7)) και μετρητής κατανάλωσης ρεύματος (Εικ. 9 (8)) (Πρόσθετο εξάρτημα, Κωδ. Πρ. 132132).

Η συσκευή REMS Secco 80 διαθέτει μετρητή ωρών λειτουργίας (7) και από την ημερομηνία κατασκευής 2020 (πλακέτα χαρακτηριστικών) και μετά μετρητή κατανάλωσης ρεύματος συμβατό κατά MID (8).

2.5. Χρήση σετ αέρα εξαερισμού Secco 80 (Πρόσθετο εξάρτημα, Κωδ. Πρ. 132104)

Ο αέρας εξαερισμού μπορεί να χρησιμοποιηθεί με τον εύκαμπο σωλήνα αέρα εξαερισμού (11) για την κατανομή του αέρα εξαερισμού στο χώρο, την αφύγρανση κοιτοτήτων, π.χ. ενδιάμεσων πατωμάτων, και για τον αερισμό υγρών επιφανειών. Στερεώστε τη φλάντζα σύνδεσης (12) με τις 4 επισυναπτόμενες βίδες στη συσκευή **REMS Secco 80** (Εικ. 2). Σπρώξτε τον εύκαμπο σωλήνα αέρα

εξαερισμού (11) στην ένωση της φλάντζας σύνδεσης και στερεώστε με ιμάντα σύσφιξης. Για την ανάρτηση/στερέωση του εύκαμπτου σωλήνα αέρα εξαερισμού, έχουν τοποθετηθεί δακτύλιοι στερέωσης.

3. Λειτουργία

Η αφύγρυνση/ξήρανση μπορεί να εφαρμοστεί πολλές εβδομάδες, έως ότου απορροφηθεί η υγρασία από π.χ. το μπετόν, την τοιχοποιία, το σοβά, το τσιμεντοκονίαμα. Εδώ η θερμοκρασία δωματίου μπορεί να αυξηθεί ελαφρώς. Για πρόσθετη παρακολούθηση της υγρασίας αέρα, χρησιμοποιείτε υγρόμετρο.

- 3.1. Ενεργοποιήστε τη συσκευή **REMS Secco 50** με το πλήκτρο on/off (Εικ. 6 (13)). Ο ανεμιστήρας ξεκινάει. Με το πλήκτρο ταχύτητας ανεμιστήρα (22) μπορείτε να επιλέξετε μεταξύ δύο βαθμίδων ταχύτητας. Η επιλεγμένη ταχύτητα ανεμιστήρα προβάλλεται με τα LED (23). Η ένδειξη θερμοκρασίας/χρονολογία (24) δείχνει την τρέχουσα μετρημένη θερμοκρασία. Με το πλήκτρο μονάδας θερμοκρασίας (25) μπορείτε να επιλέξετε τη μονάδα θερμοκρασίας «Βαθμοί Κελσίου» ή «Βαθμοί Φαρενάιτ». Η ένδειξη υγρασίας αέρα (14) δείχνει την τρέχουσα μετρημένη σχετική υγρασία αέρα. Η συσκευή είναι προρυθμισμένη σε σχετική υγρασία αέρα 60%. Με τα δύο πλήκτρα (15) ρυθμίστε την επιθυμητή υγρασία αέρα μεταξύ 30 - 90%. Πατώντας σύντομα τα πλήκτρα, η τιμή αλλάζει κατά 5%, ενώ παράλληλα αναβοσβήνει η ένδειξη υγρασίας αέρα (14). Μετά τη ρύθμιση, η ένδειξη υγρασίας αέρα (14) αλλάζει αυτόματα και δείχνει ξανά την τρέχουσα μετρημένη σχετική υγρασία αέρα. Η συσκευή ρυθμίζει την υγρασία αέρα του χώρου, που πρόκειται να αφυγραυνθεί, και απενεργοποιείται, μόλις επιτευχθεί η ρυθμισμένη υγρασία αέρα. Μόλις η υγρασία αέρα του χώρου αυξηθεί, η συσκευή ενεργοποιείται ξανά. Η ρυθμισμένη υγρασία αέρα της τάξεως του 30% αντιστοιχεί σε διαρκή λειτουργία, η συσκευή αφυγραίνει κατά κανόνα συνεχώς. Κατά την εκτροπή του συμπυκνώματος στο δοχείο συμπυκνώματος (9), η συσκευή απενεργοποιείται, μόλις το δοχείο συμπυκνώματος γεμίσει. Το LED για το δοχείο συμπυκνώματος (6) αναβοσβήνει και ακούγεται μία φορά ένα σήμα. Αδειάστε το δοχείο συμπυκνώματος και τοποθετήστε το ξανά. Η αφύγρυνση συνεχίζεται. Για την εκκένωση του δοχείου συμπυκνώματος δε χρειάζεται να απενεργοποιήσετε τη συσκευή. Κατά τη χρήση δοχείου συμπυκνώματος με αντλία Secco 50 (Πρόσθετο εξάρτημα, Κωδ. Πρ. 132129), το δοχείο συμπυκνώματος αδειάζει μέσω της αντλίας.

Η συσκευή **REMS Secco 50** μπορεί να ρυθμιστεί για διάρκεια λειτουργίας 1 - 24 ωρών. Για το σκοπό αυτό, πιέστε το πλήκτρο χρονολογία (26). Η ένδειξη θερμοκρασίας/χρόνου λειτουργίας (24) αναβοσβήνει. Κατά τη διάρκεια που αναβοσβήνει η ένδειξη, ρυθμίστε την επιθυμητή διάρκεια λειτουργίας με τα πλήκτρα (15). Με σύντομο πάτημα των πλήκτρων η τιμή αλλάζει κατά 1 ώρα. Το LED χρονολογία (27) ανάβει, όταν ενεργοποιηθεί ο χρονολογία. Με το πέρασμα της ρυθμισμένης διάρκειας λειτουργίας, η συσκευή **REMS Secco 50** απενεργοποιείται. Σε περίπτωση ρύθμισης «00», ο χρονολογία είναι απενεργοποιημένος.

Σε περίπτωση διακοπής ρεύματος, η ρυθμισμένη τιμή της υγρασίας αέρα διατηρείται, χάρη στη λειτουργία μνήμης της συσκευής **REMS Secco 50**. Η συσκευή συνεχίζει την αφύγρυνση με την προηγούμενης ρυθμισμένη τιμή. Για την προστασία του συμπιεστή, αυτός ενεργοποιείται κατά περ. 3 λεπτά με καθυστέρηση, ο ανεμιστήρας όμως ξεκινάει αμέσως.

ΕΙΔΟΠΟΙΗΣΗ

Κατά την εκτροπή του συμπυκνώματος σε εξωτερικό δοχείο, θα πρέπει να αδειάζετε το δοχείο τακτικά, ενώ ο εύκαμπος σωλήνας για την εκκένωση του συμπυκνώματος (4) θα πρέπει να τοποθετείται στο δοχείο με κλίση προς τα κάτω. Κατά την απευθείας εκκένωση του συμπυκνώματος με εύκαμπο σωλήνα σε σωλήνα αποστράγγισης, πρέπει και αυτός ο εύκαμπος σωλήνας να τοποθετείται με κλίση προς τα κάτω. Οι εύκαμποι σωλήνες για την εκκένωση του συμπυκνώματος δεν πρέπει να τσακίζουν. Εάν συμβεί κάτι τέτοιο, τρέχει συμπύκνωμα μέσα στο δοχείο συμπυκνώματος.

Η ποσότητα σχηματισμού συμπυκνώματος επηρεάζεται από τη θερμοκρασία και την υγρασία του αέρα περιβάλλοντος. Ενδεικτικές τιμές σε μόνιμη λειτουργία:

30 °C (86 °F): 80 % σχ. υγρ. = περ. 50 λίτρα/ημέρα, 60 % σχ. υγρ. = περ. 24 λίτρα/ημέρα
20 °C (68 °F): 80 % σχ. υγρ. = περ. 24 λίτρα/ημέρα, 60 % σχ. υγρ. = περ. 14 λίτρα/ημέρα
15 °C (59 °F): 80 % σχ. υγρ. = περ. 16 λίτρα/ημέρα, 60 % σχ. υγρ. = περ. 10 λίτρα/ημέρα
10 °C (50 °F): 80 % σχ. υγρ. = περ. 10 λίτρα/ημέρα, 60 % σχ. υγρ. = περ. 7 λίτρα/ημέρα

(σχ. υγρ. = σχετική υγρασία αέρα)

Μετά την αφύγρυνση, ενδέχεται να εξέλθουν υπολείμματα νερού από τον εύκαμπο σωλήνα για την εκκένωση του συμπυκνώματος (4).

- 3.2. Ενεργοποιήστε τη συσκευή **REMS Secco 80** με το πλήκτρο on/off (13). Στην οθόνη (2) προβάλλονται για λίγο όλα τα σύμβολα, στη συνέχεια η τρέχουσα μετρηθείσα σχετική υγρασία αέρα (14). Η συσκευή είναι προρυθμισμένη σε σχετική υγρασία αέρα 60%. Με τα δύο πλήκτρα (15) ρυθμίστε την επιθυμητή υγρασία αέρα μεταξύ 30 - 90%. Πατώντας σύντομα τα πλήκτρα, η τιμή αλλάζει κατά 1%, για γρήγορη αλλαγή πατήστε τα πλήκτρα περισσότερο. Μετά τη ρύθμιση, η ένδειξη υγρασίας αέρα (14) στην οθόνη (2) αλλάζει αυτόματα και δείχνει ξανά την τρέχουσα μετρηθείσα σχετική υγρασία αέρα. Η συσκευή ρυθμίζει την υγρασία αέρα του χώρου, που πρόκειται να αφυγραυνθεί, και απενεργοποιείται, μόλις επιτευχθεί η ρυθμισμένη υγρασία αέρα. Μόλις η υγρασία αέρα του χώρου αυξηθεί, η συσκευή ενεργοποιείται ξανά. Για μόνιμη λειτουργία, ρυθμίστε

την υγρασία αέρα σε < 30% με τα πλήκτρα (15), έως ότου στην ένδειξη υγρασίας αέρα (14) εμφανιστεί το σύμβολο «CO». Στη μόνιμη λειτουργία δε χρειάζεται ρύθμιση της υγρασίας αέρα, η συσκευή φαιρεί την υγρασία μόνιμα. Κατά τη χρήση του δοχείου συμπυκνώματος (9) (Πρόσθετο εξάρτημα, Κωδ. Πρ. 132100), η συσκευή απενεργοποιείται, μόλις το δοχείο συμπυκνώματος γεμίσει. Στη συνέχεια, στην οθόνη (2) προβάλλεται το σύμβολο «Δοχείο συμπυκνώματος» (6) και η ένδειξη «E4» και ακούγεται ένα ήχημα σε επαναλαμβανόμενα διαστήματα. Αδειάστε το δοχείο συμπυκνώματος και τοποθετήστε το ξανά (Εικ. 5). Η αφύγρυνση συνεχίζεται. Για την εκκένωση του δοχείου συμπυκνώματος δε χρειάζεται να απενεργοποιήσετε τη συσκευή. Κατά τη χρήση δοχείου συμπυκνώματος με αντλία Secco 80 (Πρόσθετο εξάρτημα, Κωδ. Πρ. 132121), το δοχείο συμπυκνώματος αδειάζει μέσω της αντλίας.

Σε περίπτωση διακοπής ρεύματος, η ρυθμισμένη τιμή της υγρασίας αέρα διατηρείται, χάρη στη λειτουργία μνήμης της συσκευής **REMS Secco 80**. Η συσκευή συνεχίζει την αφύγρυνση/ξήρανση με την προηγούμενης ρυθμισμένη τιμή. Για την προστασία του συμπιεστή, αυτός ενεργοποιείται κατά περ. 3 λεπτά με καθυστέρηση. Παράλληλα, αναβοσβήνει το σύμβολο συμπιεστή (16) στην οθόνη (2), ο ανεμιστήρας ξεκινάει, όμως, αμέσως.

ΕΙΔΟΠΟΙΗΣΗ

Κατά την εκτροπή του συμπυκνώματος σε εξωτερικό δοχείο, θα πρέπει να αδειάζετε το δοχείο τακτικά, ενώ ο εύκαμπος σωλήνας για την εκκένωση του συμπυκνώματος (4) θα πρέπει να τοποθετείται στο δοχείο με κλίση προς τα κάτω. Κατά την απευθείας εκκένωση του συμπυκνώματος με εύκαμπο σωλήνα σε σωλήνα αποστράγγισης, πρέπει και αυτός ο εύκαμπος σωλήνας να τοποθετείται με κλίση προς τα κάτω. Ελέγξτε, επίσης, εάν ο εύκαμπος σωλήνας για την εκκένωση του συμπυκνώματος (4) βρίσκεται μέσα στο άνοιγμα του δοχείου συμπυκνώματος (9). Οι εύκαμποι σωλήνες για την εκκένωση του συμπυκνώματος δεν πρέπει να τσακίζουν. Σε αντίθετη περίπτωση, το συμπύκνωμα τρέχει εκτός του περιθωρίου του δοχείου συλλογής στη συσκευή και, κατ'επέκταση, στο έδαφος.

Η ποσότητα σχηματισμού συμπυκνώματος επηρεάζεται από τη θερμοκρασία και την υγρασία του αέρα περιβάλλοντος. Ενδεικτικές τιμές σε μόνιμη λειτουργία:

30 °C (86 °F): 80 % σχ. υγρ. = περ. 80 λίτρα/ημέρα, 60 % σχ. υγρ. = περ. 40 λίτρα/ημέρα
20 °C (68 °F): 80 % σχ. υγρ. = περ. 40 λίτρα/ημέρα, 60 % σχ. υγρ. = περ. 22 λίτρα/ημέρα
15 °C (59 °F): 80 % σχ. υγρ. = περ. 28 λίτρα/ημέρα, 60 % σχ. υγρ. = περ. 16 λίτρα/ημέρα
10 °C (50 °F): 80 % σχ. υγρ. = περ. 16 λίτρα/ημέρα, 60 % σχ. υγρ. = περ. 11 λίτρα/ημέρα

(σχ. υγρ. = σχετική υγρασία αέρα)

Μετά την αφύγρυνση, ενδέχεται να εξέλθουν υπολείμματα νερού από τον εύκαμπο σωλήνα για την εκκένωση του συμπυκνώματος (4).

4. Συντήρηση/Επισκευή

Ανεξαρτήτως της ακόλουθης συντήρησης, συνιστάται έλεγχος και επαναληπτικός έλεγχος της ηλεκτρικής συσκευής τουλάχιστον μία φορά ετησίως από εξουσιοδοτημένο και συμβεβλημένο συνεργείο εξυπηρέτησης πελατών της REMS. Στη Γερμανία πρέπει να πραγματοποιείται ένας τέτοιος επαναληπτικός έλεγχος ηλεκτρικών συσκευών κατά DIN VDE 0701-0702 και σύμφωνα με την προδιαγραφή πρόληψης ατυχημάτων DGUV Προδιαγραφή 3 „Ηλεκτρικές εγκαταστάσεις και μέσα λειτουργίας“ που προβλέπεται και για κινητό ηλεκτρικό εξοπλισμό. Επίσης, πρέπει να τηρούνται οι ισχύοντες για το χώρο λειτουργίας εθνικοί κανονισμοί ασφαλείας, οι κανόνες και οι διατάξεις.

4.1. Συντήρηση

⚠ ΠΡΟΕΙΔΟΠΟΙΗΣΗ

Πριν από κάθε εργασία συντήρησης, αποσυνδέετε το βύσμα από την πρίζα! Καθαρίζετε τακτικά τη συσκευή, ειδικά εάν δεν χρησιμοποιείται για μεγάλο διάστημα. Αποθηκεύετε τη συσκευή σε μέρος ανθεκτικό στον πάγο. Αδειάζετε και καθαρίζετε το δοχείο συμπυκνώματος (9), καθώς και το δοχείο συμπυκνώματος με αντλία.

Καθαρίζετε τακτικά το φίλτρο αέρα (Εικ. 6 (28)) της **REMS Secco 50**. Αφαιρέστε το φίλτρο αέρα προς τη φορά του βέλους. Καθαρίστε με κατάλληλη αναρροφητική σκούπα ή κάτω από τρεχούμενο νερό. Εάν χρειάζεται, αντικαταστήστε το φίλτρο αέρα. Πριν από την επανατοποθέτησή του, αφήστε το να στεγνώσει.

Καθαρίζετε τακτικά το στρώμα του φίλτρου αέρα της **REMS Secco 80**. Για το σκοπό αυτό, τραβήξτε το πώμα του φίλτρου αέρα (Εικ. 3 (17)), το οποίο είναι στερεωμένο με ένα μαγνήτη. Τραβήξτε έξω τις συμπαγείς ράβδους, καθαρίστε το στρώμα του φίλτρου αέρα, καθώς και το πώμα του φίλτρου αέρα (17) με κατάλληλη αναρροφητική σκούπα ή κάτω από τρεχούμενο νερό. Εάν χρειάζεται, αντικαταστήστε το στρώμα του φίλτρου αέρα.

Καθαρίζετε τα πλαστικά μέρη (π.χ. περιβλήμα) μόνο με καθαριστικό μηχανών REMS CleanM (Κωδ. πρ. 140119) ή με ήπιο σαπούνι και νωπό πανί. Μη χρησιμοποιείτε απορρυπαντικά οικιακής χρήσης. Αυτά περιέχουν συχνά χημικά που μπορούν να βλάψουν τα πλαστικά μέρη. Για τον καθαρισμό μη χρησιμοποιείτε ποτέ βενζίνη, τερεβινθέλαιο, αραιωτικά ή παρόμοια προϊόντα.

Δεν επιτρέπεται ποτέ η εισχώρηση υγρών επάνω ή στο εσωτερικό της συσκευής.

4.2. Έλεγχος/Επισκευή

⚠ ΠΡΟΕΙΔΟΠΟΙΗΣΗ

Πριν από τις εργασίες συντήρησης και επισκευής, αφαιρείτε το βύσμα από την πρίζα! Αυτές οι εργασίες επιτρέπεται να εκτελούνται μόνο από εξειδικευμένο προσωπικό.

Η πλήρωση, καθώς και οι εργασίες επιθεώρησης και συντήρησης σε ένα συγκρότημα ψύξης με το εύφλεκτο ψυκτικό μέσο R-290 δεν επιτρέπονται. Για την πλήρωση και τις εργασίες επιθεώρησης και συντήρησης σε συγκροτήματα ψύξης με εύφλεκτο ψυκτικό μέσο, απαιτείται ένα ειδικά διαμορφωμένο περιβάλλον εργασίας και ειδική εκπαίδευση του προσωπικού σέρβις. Η τήρηση αυτού του κανόνα ασφαλείας μειώνει τις υλικές ζημιές και τις σωματικές βλάβες.

5. Βλάβες

5.1. Βλάβη: Η συσκευή δεν ξεκινάει.

Αιτία:

- Το καλώδιο σύνδεσης παρουσιάζει βλάβη.
- Η συσκευή παρουσιάζει βλάβη.
- Η ρυθμισμένη στη συσκευή υγρασία αέρα είναι μεγαλύτερη από την υγρασία αέρα του χώρου.
- **REMS Secco 50:** Το δοχείο συμπυκνώματος (9) δεν έχει περαστεί τέρμα μέσα.
- **REMS Secco 80:** Το δοχείο συμπυκνώματος 11,5 l (9) (Πρόσθετο εξάρτημα, Κωδ. Πρ. 132100) τοποθετήθηκε λάθος μέσα στη συσκευή **REMS Secco 80**.
- **REMS Secco 80:** Λάθος ρύθμιση διακόπτη δοχείου συμπυκνώματος (5).

Αντιμετώπιση:

- Το καλώδιο σύνδεσης πρέπει να αντικατασταθεί από εξειδικευμένο προσωπικό ή από εξουσιοδοτημένο και συμβεβλημένο συνεργείο εξυπηρέτησης πελατών της REMS (**REMS Secco 50**). Αντικαταστήστε το καλώδιο σύνδεσης (**REMS Secco 80**).
- Η συσκευή πρέπει να ελεγχθεί/επισκευαστεί από εξουσιοδοτημένο και συμβεβλημένο συνεργείο εξυπηρέτησης πελατών της REMS.
- Δε χρειάζεται αφύγρανση ή διορθώστε τη ρύθμιση της υγρασίας αέρα στη συσκευή, βλ. 3. Λειτουργία.
- Σπρώξτε τέρμα μέσα το δοχείο συμπυκνώματος.

• Βλ. 2.4.2

• Βλ. 2.3.2 και 2.4.2

5.2. Βλάβη: Μόλις επιτευχθεί η ρυθμισμένη στη συσκευή υγρασία αέρα, η συσκευή δεν ενεργοποιείται, ούτε απενεργοποιείται.

Αιτία:

- Η ρύθμιση ενεργοποιεί/απενεργοποιεί τη συσκευή, μόλις η υγρασία αέρα ανέβει πάνω/πέσει κάτω κατά 3 % της ρυθμισμένης υγρασίας αέρα (**REMS Secco 80**).
- Έχει ρυθμιστεί μόνιμη λειτουργία.

Αντιμετώπιση:

- Περιμένετε ή διορθώστε τη ρύθμιση της υγρασίας αέρα στη συσκευή, βλ. 3.

5.3. Βλάβη: Η συσκευή απενεργοποιείται, παρότι δεν έχει ακόμη επιτευχθεί η ρυθμισμένη στη συσκευή υγρασία αέρα.

Αιτία:

- Σε συνθήκες χαμηλής θερμοκρασίας περιβάλλοντος και/ή στη μόνιμη λειτουργία, ενδέχεται να σχηματιστεί πάγος στη μονάδα. Στη **REMS Secco 50** ανάβει το LED παγοποίησης (Εικ. 6 (18)). Στη **REMS Secco 80** προβάλλεται το σύμβολο παγοποίησης (18) στην οθόνη (2).

- Αλλάξτε τον τρόπο λειτουργίας, βλ. 3.

Αντιμετώπιση:

- Στη **REMS Secco 50** ο ανεμιστήρας συνεχίζει να λειτουργεί, ο συμπιεστής απενεργοποιείται. Μόλις λιώσει ο πάγος, ο συμπιεστής ενεργοποιείται ξανά, το LED παγοποίησης σβήνει και η αφύγρανση/ξήρανση συνεχίζεται. Η **REMS Secco 80** διαθέτει αυτόματο σύστημα απόψυξης θερμού αερίου. Αυτό ρυθμίζεται από τη συσκευή. Η συσκευή ξεκινάει την αφύγρανση/ξήρανση αυτόματα μετά την απόψυξη, το σύμβολο παγοποίησης (18) σβήνει. Εάν σχηματίζεται συχνά πάγος σε σύντομα διαστήματα, απενεργοποιήστε τη συσκευή **REMS Secco 80**. Περιμένετε, έως ότου ο πάγος λιώσει εντελώς. Στη συνέχεια, συνεχίστε την αφύγρανση/ξήρανση.
- Το καλώδιο σύνδεσης πρέπει να αντικατασταθεί από εξειδικευμένο προσωπικό ή από εξουσιοδοτημένο και συμβεβλημένο συνεργείο εξυπηρέτησης πελατών της REMS (**REMS Secco 50**). Αλλάξτε το καλώδιο σύνδεσης (**REMS Secco 80**).
- Η συσκευή πρέπει να ελεγχθεί/επισκευαστεί από εξουσιοδοτημένο και συμβεβλημένο συνεργείο εξυπηρέτησης πελατών της REMS.

- Καλώδιο σύνδεσης ελαττωματικό.

- Συσκευή ελαττωματική.

5.4. Βλάβη: Η απόδοση αφύγρανσης μειώνεται.

Αιτία:

- Το φίλτρο αέρα (Εικ. 6 (28)) ή το στρώμα του φίλτρου αέρα/το πώμα του φίλτρου αέρα (Εικ. 3 (17)) είναι βρώμικο.
- Με τη χρήση της συσκευής, μειώνεται η υγρασία αέρα, έτσι μειώνεται και η ποσότητα συμπυκνώματος.

Αντιμετώπιση:

- Καθαρίστε/αντικαταστήστε τα εξαρτήματα, βλ. 4.1. Συντήρηση.

- Ελέγξτε εάν μπορεί να ρυθμιστεί η αφύγρανση/ξήρανση.

5.5. Βλάβη: Στη **REMS Secco 80** εμφανίζονται στην οθόνη (2) μηνύματα σφάλματος E1 ή E3.**Αιτία:**

- Η υγρασία αέρα του χώρου είναι εκτός της περιοχής μέτρησης $\leq 30\%$ ή $\geq 90\%$ της συσκευής **REMS Secco 80**.
- Ο αισθητήρας μέτρησης της υγρασίας αέρα είναι ελαττωματικός.

Αντιμετώπιση:

- Ρυθμίστε τη συσκευή σε μόνιμη λειτουργία, βλ. 3. Λειτουργία.

- Η συσκευή πρέπει να ελεγχθεί/επισκευαστεί από εξουσιοδοτημένο και συμβεβλημένο συνεργείο εξυπηρέτησης πελατών της REMS.

5.6. Βλάβη: Στη **REMS Secco 80** εμφανίζονται στην οθόνη (2) μηνύματα σφάλματος E2 ή E5.**Αιτία:**

- Ο αισθητήρας παρακολούθησης θερμοκρασίας του συμπιεστή είναι ελαττωματικός.

Αντιμετώπιση:

- Η συσκευή πρέπει να ελεγχθεί/επισκευαστεί από εξουσιοδοτημένο και συμβεβλημένο συνεργείο εξυπηρέτησης πελατών της REMS.

5.7. Βλάβη: Στη **REMS Secco 80** προβάλλεται στην οθόνη (2) το μήνυμα σφάλματος E4.**Αιτία:**

- Το δοχείο συμπυκνώματος 11,5 l (9) (Πρόσθετο εξάρτημα, Κωδ. Πρ. 132100) είναι γεμάτο.
- Λάθος ρύθμιση διακόπτη δοχείου συμπυκνώματος (5).

Αντιμετώπιση:

- Αδειάστε το δοχείο συμπυκνώματος 11,5 l.

• Βλ. 2.3. και 2.4.

5.8. Βλάβη: **REMS Secco 50:** Το LED για το δοχείο συμπυκνώματος (6) αναβοσβήνει.**Αιτία:**

- Το δοχείο συμπυκνώματος (9) είναι γεμάτο.

Αντιμετώπιση:

- Αδειάστε το δοχείο συμπυκνώματος.

5.9. Βλάβη: **REMS Secco 50:** Το LED παγοποίησης (18) αναβοσβήνει ή είναι μόνιμα αναμμένο, παρότι δεν υφίσταται παγοποίηση στον συμπιεστή.**Αιτία:**

- Η συσκευή είναι ελαττωματική.

Αντιμετώπιση:

- Η συσκευή πρέπει να ελεγχθεί/επισκευαστεί από εξουσιοδοτημένο και συμβεβλημένο συνεργείο εξυπηρέτησης πελατών της REMS.

6. Διάθεση

Η συσκευή **REMS Secco 50** και το ψυκτικό μέσο R-410A ή R-290, η συσκευή **REMS Secco 80** και το ψυκτικό μέσο R-407C ή R-290, το δοχείο συμπυκνώματος με αντλία Secco 50, το δοχείο συμπυκνώματος με αντλία Secco 80 και ο μετρητής ωρών λειτουργίας και κατανάλωσης ρεύματος μαζί με τις μπαταρίες απαγορεύεται να απορρίπτονται στα οικιακά απορρίμματα μετά το τέλος χρήσης τους. Πρέπει να απορρίπτονται κανονικά σύμφωνα με τη νομοθεσία.

7. Εγγύηση κατασκευαστή

Η χρονική διάρκεια της εγγύησης ανέρχεται στους 12 μήνες μετά την παράδοση του νέου προϊόντος στον πρώτο χρήστη. Το χρονικό σημείο της παράδοσης πρέπει να αποδεικνύεται με την αποστολή των γνήσιων εγγράφων αγοράς, τα οποία πρέπει να περιλαμβάνουν την ημερομηνία αγοράς και την ονομασία προϊόντος. Όλα τα λειτουργικά σφάλματα που παρουσιάζονται κατά τη χρονική διάρκεια της εγγύησης, και αποδεδειγμένα οφείλονται σε κατασκευαστικά σφάλματα ή σε σφάλματα υλικού, αποκαθίστανται δωρεάν. Με την αποκατάσταση των σφαλμάτων δεν παρατείνεται ούτε ανανεώνεται η χρονική διάρκεια της εγγύησης του προϊόντος. Οι ζημιές, που οφείλονται σε φυσική φθορά, στον μη ενδεδειγμένο χειρισμό ή παραβίαση της ενδεδειγμένης χρήσης, σε μη προσοχή των προδιαγραφών λειτουργίας, σε ακατάλληλα υλικά λειτουργίας, σε υπερβολική καταπόνηση, σε χρήση εκτός του σκοπού προορισμού, σε επεμβάσεις παντός είδους ή σε άλλους λόγους, για τους οποίους η εταιρία REMS δεν ευθύνεται, αποκλείονται από την εγγύηση.

Οι παροχές της εγγύησης επιτρέπεται να παρέχονται μόνο από τα προς τούτο εξουσιοδοτημένα συμβεβλημένα συνεργεία εξυπηρέτησης πελατών της εταιρίας REMS. Παράπονα γίνονται αποδεκτά μόνο εάν το προϊόν παραδοθεί σε ένα εξουσιοδοτημένο και συμβεβλημένο συνεργείο εξυπηρέτησης πελατών της REMS χωρίς προηγούμενες επεμβάσεις και σε άθικτη κατάσταση. Προϊόντα και εξαρτήματα που έχουν αντικατασταθεί περιέρχονται στην ιδιοκτησία της REMS.

Τα έξοδα μεταφοράς αναλαμβάνει ο χρήστης.

Μπορείτε να βρείτε έναν πίνακα με τα εξουσιοδοτημένα και συμβεβλημένα συνεργεία εξυπηρέτησης πελατών της REMS στην ιστοσελίδα www.rems.de. Για τις χώρες που δεν αναφέρονται σε αυτόν τον πίνακα, το προϊόν πρέπει να παραδίδεται στη διεύθυνση SERVICE-CENTER, Neue Rommelshauser Straße 4, 71332 Waiblingen, Deutschland. Τα νόμιμα δικαιώματα του χρήστη, ειδικά οι αξιώσεις εγγύησής του σε περίπτωση ελλείψεων έναντι του πωλητή, καθώς και οι αξιώσεις εξαιτίας σκόπιμης παραβίασης των υποχρεώσεων και οι αξιώσεις που απορρέουν από την ευθύνη από ελαττωματικά προϊόντα, δεν περιορίζονται από την παρούσα εγγύηση.

Για την παρούσα εγγύηση ισχύει η γερμανική νομοθεσία αποκλεισμένων των κανόνων παραπομπής του γερμανικού Διεθνούς Ιδιωτικού Δικαίου, καθώς και αποκλεισμένης της Σύμβασης των Ηνωμένων Εθνών για τις διεθνείς πωλήσεις κινητών πραγμάτων (CISG). Εγγυητής αυτής της εγγυήσεως κατασκευαστή, που ισχύει παγκοσμίως, είναι η REMS GmbH & Co KG, Stuttgarter Str. 83, 71332 Waiblingen, Deutschland.

8. Κατάλογοι εξαρτημάτων

Βλ. για τους καταλόγους εξαρτημάτων www.rems.de → Downloads → Parts lists.

Orijinal kullanım kılavuzunun tercümesi

Şekil 2–9:

1 Çıkarılabilir bağlantı hattı için raf	15 Tuş
2 Ekran	16 Kompresör sembolü
3 Yoğuşma suyu haznesi kapağı	17 Hava filtresi kapağı
4 Yoğuşma suyu tahliye hortumu	18 LED/Donma sembolü
5 Yoğuşma suyu haznesi şalteri	19 Kelebek somun
6 LED/Yoğuşma suyu haznesi sembolü	20 Tapa
7 İşletme saati sayacı	21 Ağız
8 Elektrik sayacı	22 Fan hızı tuşu
9 Yoğuşma suyu haznesi	23 Fan hızı LED'leri
10 Işık bariyeri	24 Sıcaklık/ Zaman saati göstergesi
11 Havalandırma hortumu (aksesuar)	25 Sıcaklık ünitesi tuşu
12 Bağlantı flanşı (aksesuar)	26 Zaman saati tuşu
13 Açma/Kapama tuşu	27 LED Zaman saati
14 Nem oranı göstergesi	28 Hava filtresi

Elektrikli aletler için geçerli genel güvenlik uyarıları

⚠ UYARI

Bu elektrikli aletin donatılmış olduğu tüm güvenlik uyarılarını, talimatları, resimleri ve teknik bilgileri okuyun. Aşağıdaki talimatlara uyulmaması elektrik çarpması, yangın ve/veya ağır yaralanmalara yol açabilir.

Tüm güvenlik uyarılarını ve talimatları ilerisi için saklayın.

Güvenlik uyarılarında kullanılan "elektrikli alet" kavramı, kabloyla çalışan elektrikli aletleri (elektrik kablolu) veya aküyle çalışan elektrikli aletleri (elektrik kablosuz) kapsar.

1) Çalışma yerinde güvenlik

- Çalışma yerinizin temiz ve iyi aydınlatılmış olmasını sağlayın.** Düzensizlik ya da aydınlatılmayan çalışma yerleri kazalara yol açabilir.
- Elektrikli aletle içinde yanabilir sıvı, gaz veya tozların bulunduğu patlama tehlikesi olan ortamlarda çalışmayın.** Elektrikli aletler, toz veya buharları ateşleyebilen kıvılcımlar üretirler.
- Elektrikli aleti kullandığınız süre boyunca çocukları ve diğer kişileri uzak tutun.** Dikkatiniz dağıldığında elektrikli alet üzerindeki kontrolünüzü kaybedebilirsiniz.

2) Elektrik güvenliği

- Elektrikli aletin bağlantı fişi prize uymalıdır.** Fiş hiçbir şekilde değiştirilmemelidir. Adaptörlü fişleri topraklamalı elektrikli aletlerle birlikte kullanmayın. Değiştirilmeyen fişler ve uygun prizler elektrik çarpması riskini azaltır.
- Boru, kalorifer, fırın veya buzdolabı gibi topraklanmış yüzeylerle bedensel temaslardan kaçının.** Bedeniniz topraklandığında elektrik çarpması riski artar.
- Elektrikli aletleri yağmur veya nemden uzak tutun.** Elektrikli aletin içine su girmesi elektrik çarpması riskini artırır.
- Bağlantı kablosunu elektrikli aleti taşımak, asmak veya fişi prizden çekmek gibi amaç dışı işlemler için kullanmayın.** Bağlantı kablosunu ısı, yağ, keskin kenarlar veya hareketli aksamalardan uzak tutun. Hasarlı veya dolanmış bağlantı kabloları elektrik çarpması riskini artırır.
- Elektrikli aletle açık alanda çalışacaksanız, dış alanlarda kullanım için de uygun olan uzatma kabloları kullanın.** Dış alanlara mahsus bir uzatma kablosunun kullanılması elektrik çarpması riskini azaltır.
- Elektrikli aletin nemli bir ortamda kullanılması kaçınılmazsa, hatalı akım koruyucu şalteri kullanın.** Hatalı akım koruyucu şalterinin kullanılması elektrik çarpması riskini artırır.

3) Kişilerin güvenliği

- Dikkatli olun, itinayla çalışın ve elektrikli aleti kullanarak işe başlarken sakın olun.** Yorgun olduğunuz veya uyuşturucu, alkol veya ilaçların etkisi altında olduğunuz zamanlar elektrikli aletler kullanmayın. Elektrikli aletin kullanımı esnasında bir anlık dikkatsizlik ciddi yaralanmalara yol açabilir.
- Kişisel koruyucu ekipmanınızı kullanın ve daima bir koruyucu gözlük takın.** Elektrikli aletin türü ve kullanımına göre takılacak toz maskesi, kaymaz iş ayakkabıları, kask veya kulaklık gibi kişisel koruyucu ekipman yaralanma riskini azaltır.
- Aletin istenmeden kullanıma alınmasını önleyin.** Elektrik kablosunu prize takarken ve/veya aküyü yerleştirirken, elektrikli aleti alırken veya taşırken elektrikli aletin kapalı olduğundan emin olun. Elektrikli aleti taşırken parmağınızın şalter üzerinde olması veya elektrikli aleti açık konumdayken elektrige bağlanmanız kazalara yol açabilir.
- Elektrikli aleti çalıştırmadan önce ayar takımlarını veya anahtarları çıkarın.** Rotatif bir elektrikli aletin bir kısmında bulunan takım veya anahtar yaralanmalara yol açabilir.
- Normal olmayan duruşlardan kaçının.** Her zaman için yere sağlam basın ve dengenizi sağlayın. Böylelikle elektrikli aleti beklenmedik durumlar karşısında daha iyi kontrol edebilirsiniz.
- Uygun kıyafetler giyinin.** Bol kıyafetler giyinmeyin veya takılar takmayın. Saçlarınızı ve kıyafetinizi hareketli parçalardan uzak tutun. Bol kıyafetler, takılar veya uzun saçlar hareketli parçalara takılabilir.
- Toz emme veya toplama düzeneğininin takılması mümkün olduğu hallerde, bu düzeneğler takılmalı ve doğru şekilde kullanılmalıdır.** Toz emme düzeneğinin kullanılması, tozdan kaynaklanan tehlikeleri azaltabilir.

- Dikkati hiçbir zaman elden bırakmayın ve çok kez kullanmış olmanız nedeniyle elektrikli aleti iyi tanısanız da, elektrikli aletlere yönelik güvenlik kurallarını çiğnemeyin.** Dikkatsiz bir davranış saniyeler içinde ağır yaralanmalara sebep olabilir.

4) Elektrikli aletin kullanımı ve davranışlar

- Elektrikli aleti aşırı zorlanmalara maruz bırakmayın.** Yapacağınız işe uygun olan elektrikli aleti kullanın. Uygun elektrikli aletle belirtilen performans aralığında hem daha iyi, hem de daha güvenli çalışırsınız.
- Şalteri bozuk olan elektrikli aletleri kullanmayın.** Açılıp kapatılması artık mümkün olmayan bir elektrikli alet tehlikelidir ve onarılması gerekir.
- Aleti ayarlamadan, kullanılan aleti değiştirmeden veya elektrikli aleti bir yere koymadan önce fişi prizden çekin ve/veya çıkarılabilir aküyü çıkarın.** Bu güvenlik önlemi sayesinde elektrikli aletin istenmeden çalışmasını önlemiş olursunuz.
- Kullanılmayan elektrikli aletleri çocukların ulaşamayacakları yerlerde muhafaza edin.** Elektrikli aleti tanımayan veya bu talimatları okumamış olan kişilerin aleti kullanmalarına müsaade etmeyin. Elektrikli aletler, tecrübesiz kişiler tarafından kullanıldıklarında tehlikelidir.
- Elektrikli aletin ve kullanılan aletin koruyucu bakımını itinayla yapın.** Hareketli parçaların kusursuz çalıştırdıklarından ve sıkışmadıklarından, parçaların kırılmış veya elektrikli aletlerin fonksiyonunu olumsuz etkileyecek şekilde hasarlı olmadıklarından emin olun ve bu hususları kontrol edin. Hasarlı parçaların, elektrikli alet tekrar kullanmadan önce onarılmalarını sağlayın. Çoğu kazalar elektrikli aletlerin bakımlarının yetersiz yapılmasından kaynaklanmaktadır.
- Kesici aletleri keskin ve temiz tutun.** Bakımı itinayla yapılmış olan keskin kenarlı kesici aletler, çalışma esnasında daha az sıkışır ve kullanımı daha kolaydır.
- Elektrikli aleti, kullanılan aleti, kullanılan aletleri vb. bu talimatlar doğrultusunda kullanın.** Bu bağlamda çalışma şartlarını ve yapılacak işi de dikkate alın. Elektrikli aletlerin öngörülen uygulamalardan farklı alanlarda kullanılmaları tehlikeli durumlara yol açabilir.
- Kulpları ve tutma yerlerini kuru ve temiz tutun, ayrıca yağ ve gresten arındırın.** Kaygan kulplar ve tutma yerleri elektrikli aletin beklenmedik durumlarda güvenli kullanımını ve kontrolünü engeller.

5) Servis

- Elektrikli aletinizi orijinal yedek parçalar kullanılmak suretiyle sadece kalifiye uzman personele tamir ettirin.** Böylelikle elektrikli aletin güvenliği korunmuş olur.

Elektrikli hava kurutucu/İNŞAAT kurutucusuna yönelik güvenlik talimatları

⚠ UYARI

Bu elektrikli aletin donatılmış olduğu tüm güvenlik uyarılarını, talimatları, resimleri ve teknik bilgileri okuyun. Aşağıdaki talimatlara uyulmaması elektrik çarpması, yangın ve/veya ağır yaralanmalara yol açabilir.

Tüm güvenlik uyarılarını ve talimatları ilerisi için saklayın.

- Soğutma maddesinin termik ayrışımı sırasında (örn. yangında) çok zehirli ve yakıcı buharlar oluşur! Zehirlenme tehlikesi söz konusudur.
- Soğutma maddesi sirkülasyonunu kesinlikle açmayın.
REMS Secco 50 soğutucu maddeli R-410A, REMS Secco 80 kapalı devrede soğutucu maddeli R-407C. Boru dondurma aletinin bozulması halinde (örn. soğutma maddesi hortumunun kırılması), soğutma maddesi dışarı sızdığına aşağıda belirtilen hususlar dikkate alınmalıdır:
– Solunduktan sonra: Maruz kalan kişiyi temiz havaya çıkarın ve dinlenmesini sağlayın. Solunum durduğunda suni teneffüs uygulayın. Doktor çağırın.
– Ciltle temastan sonra: Vücutun ilgilili kısımlarını bol miktarda sıcak suyla yıkayarak buzun çözülmesini sağlayın.
– Gözle temastan sonra: Derhal ve en az 10 dakika süreyle bol miktarda temiz suyla iyice yıkayın. Doktora başvurun.
– Yutulduktan sonra: Kişiyi istifra etmeye zorlamayın. Ağız suyuyla çalkalayın, bir bardak su için. Doktora başvurun.
– Doktorun dikkatine: Efedrin/Adrenalin grubundan ilaçlar vermeyin.
REMS Secco 50 ve REMS Secco 80 kapalı devrede soğutucu maddeli R-290. Boru dondurma aletinin bozulması halinde (örn. soğutma maddesi hortumunun kırılması), soğutma maddesi dışarı sızdığına aşağıda belirtilen hususlar dikkate alınmalıdır:
– Solunduktan sonra: Etkilenenleri temiz havaya çıkartın, ve sakın bir ortama yatırmın. Solunum durduğunda suni teneffüs uygulayın. Doktor çağırın.
– Ciltle temastan sonra: Maruz kalan bölgeleri ılık suyla en az 15 dakika durulayın. Donarak katılaşmış giysileri çıkartmayın. Doktora başvurun.
– Gözle temastan sonra: Yaralanmayan gözü koruyarak diğer gözü bol su ile yıkayın. Mümkün olduğunca mevcut kontak lenslerinizi çıkarın. Hemen doktora başvurun.
– Doktor için notlar / olası semptomlar: Nefes darlığı, narkoz durumu, semp-tomatik tedavi, tansiyon denetimi.
- R-290 soğutucu maddeli cihazı sadece REMS Secco 50 için 9 m² ve REMS Secco 80 için 14 m² olan izin verilen asgari büyüklükteki yeteri kadar havalandırılan odalarda ve sürekli ateşleme kaynakları olmadan (ör. açık alevler, çalışır haldeki gazlı cihaz veya elektrikli ısıtıcı) çalıştırın/depolayın.** Soğutucu madde kaçağında soğutucu madde birikebilir ve tutuşabilen gaz karışımı oluşturabilir.

- R-290 soğutucu maddesinin kokusuz olduğunu unutmayın. Açık alev ve ateşleme kaynaklarından uzak tutun. Soğutucu madde kaçığında patlayıcı gaz karışımı oluşabilir. Yangın ve patlama tehlikesi.
- Örn. çözüme işlemini hızlandırmak için ısı kaynakları gibi cisimler kullanmayın. Cihaz bu nedenle hasarlanabilir ve usulüne uygun çalışmayabilir.
- R-290 soğutucu maddeli soğutma ünitesi doldurulurken ayrıca muayene ve bakım çalışmalarına izin verilmez. Soğutma ünitesinin yanısı soğutucu madde ile doldurulması ve bakım ve muayene çalışmaları için özel olarak ayarlanmış çalışma ortamı ve servis personelinin özel olarak eğitilmesi gereklidir. Bu güvenlik kuralına uyulması maddi hasarı ve yaralanmaları azaltır.
- Cihazı hasarlanmayacak şekilde muhafaza edin. Böylece cihazın fonksiyon güvenliği korunur ve maddi hasar ve yaralanma tehlikesi azaltılır.
- Soğutma tesisatlarıyla ilgili güvenlik talimatlarını dikkate alın. Yaralanma tehlikesi söz konusudur.
- Aleti ve soğutma maddesini usulüne uygun imha edin. Ulusal düzenlemeleri dikkate alın.
- Soğutma maddesinin kesinlikle kanalizasyon, bodrum katları ve çalışma çukurlarına ulaşmamasına dikkat edin. Soğutma maddesi buharları boğulmalara neden olabilecek atmosfer yaratabilir.
- Alete içerisine herhangi bir nesne yerleştirmeyin. Yaralanma veya elektrik çarpması tehlikesi söz konusudur.
- Alete üzerine herhangi bir nesne yerleştirmeyin. Meydana gelen titreşimler sebebiyle alet üzerindeki nesnelere düşebilir. Sonuç olarak da bu nesnelere hasar görülebilir. Yaralanma tehlikesi söz konusudur.
- Cihazın kurulumu için yeterli hava beslemesinin bulunmasına, izin verilen asgari alanın REMS Secco 50 için 9 m² ve REMS Secco 80 için 14 m² olmasına ve duvar ile arasındaki asgari mesafenin 200 mm olmasına dikkat edin. Aletin havalandırma deliklerini asla kapatmayın. Bunun sonucunda aletin performansı düşebilir. Alet aşırı ısınabilir. Yangın tehlikesi söz konusudur.
- Aleti yetersiz havalandırma olan yerlerde kullanmayın. Alet aşırı ısınabilir. Yangın tehlikesi söz konusudur.
- Aletin bulunduğu ortamlarda gaz, yağ ve sera gazlı sprey kutuları ile dişli kesme maddesi ve boyaları gibi kolay tutuşabilir maddeler kullanmayın. Alet hasar görülebilir. Yangın tehlikesi söz konusudur.
- Cihazı asla su basmış yerlerde kullanmayın. Bağlantı kablolarını ve uzatma kablolarını asla nemli veya ıslak zeminler üzerine yerleştirmeyin. Elektrik çarpması tehlikesi söz konusudur.
- Depolama ve taşıma işlemleri de dahil olmak üzere aleti daima kurallara uygun bir şekilde tekerlekler üzerinde dik biçimde tutun. Alet hasar görülebilir.
- Toplanan yoğuşmayı (su) içmek veya yemek hazırlamak için kullanmayın. Sağlık tehlikesi söz konusudur.
- Hasarlı olduğu durumlarda aleti kullanmayın. Kaza tehlikesi vardır.
- Düzenli aralıklarla yoğuşan suyun doğru atıldığını kontrol edin. Çalışmaya uzun süre ara verileceğinde cihazı kapatın, fişi prizden çekin ve tüm hortumları sökün. Gözetimsiz kalmaları halinde elektrikli aletler maddi hasarlara ve/veya fiziksel yaralanmalara sebep olabilecek tehlikelere yol açabilirler.
- Fiziksel, duymasal veya zihinsel özürli olan veya tecrübe ve bilgi yetersizliği nedeniyle elektrikli aleti güvenli şekilde kullanamayacak kişilerin ve çocukların bu elektrikli aleti gözetimsiz ya da sorumlu bir kişinin talimatı olmadan kullanmaları yasaktır. Aksi takdirde hatalı kullanım ve yaralanma tehlikesi söz konusudur.
- Elektrikli aleti sadece iş konusunda eğitilmiş olan kişilere teslim edin. Elektrikli alet gençler tarafından ancak 16 yaşından büyük olmaları, elektrikli aleti kullanmalarının mesleki eğitimleri için gerekli olması ve uzman bir kişinin denetiminde bulunmaları şartıyla kullanılabilir.
- Elektrikli aletin bağlantı kablolarını ve uzatma kablolarını düzenli aralıklarla hasar açısından kontrol edin. Hasar halinde bunların kalifiye uzman personel ya da yetkili REMS müşteri hizmetleri servis departmanı tarafından değiştirilmelerini sağlayın.
- Sadece onaylı, uygun şekilde işaretlenmiş ve yeterli kablo çapına sahip olan uzatma kablolarını kullanın. 10 m uzunluğa kadar 1,5 mm² çapında, 10–30 m uzunluğa kadar 2,5 mm² çapında uzatma kabloları kullanın.

Sembollerin anlamı



Dikkate alınmadığında ölüm veya ağır yaralanmalara (kalıcı) yol açabilecek orta risk derecesinde tehlikelere işaret eder.



Dikkate alınmadığında orta derecede yaralanmalara (geçici) yol açabilecek düşük risk derecesinde tehlikelere işaret eder.



Maddi hasar, güvenlik duyurusu değildir! Yaralanma tehlikesi yoktur.



Yangın riski bulunan maddelere karşı uyarı



İşletme kılavuzunu dikkate alın



Kullanım kılavuzu; işletme kılavuzu



Servis göstergesi; işletme kılavuzundan bakın



Eldiven kullanın



Elektrikli alet koruma sınıfı I'ye tabidir



Çevreyi koruma kriterlerine uygun imha



CE Uygunluk belgesi



Alet açık alanlarda kullanıma uygun değildir

1. Teknik veriler

Tasarım amacına uygun kullanım

⚠ UYARI

Nemli killer odaları ile beton, moloz, alçı ve boya gibi yerlerin yanı sıra su tesisatı arızası, sel ve benzeri durumlar yaşanan ilgili mekanları kurutmak ve nemden arındırmak için kullanılan elektrikli hava kurutucu/inaaat kurutucusu **REMS Secco 50, REMS Secco 80**. Çalışma saati ve akım tüketim sayacı **REMS Secco 50** ile kurutma ve nem giderme işlemlerinde çalışma saatlerini ve akım tüketimini kaydetmek için tasarlanmıştır. Atölye ve sanayide profesyonel kullanıma mahsustur. Tüm diğer kullanımlar tasarım amacına aykırı ve dolayısıyla yasaktır.

1.1. Teslimat kapsamı

REMS Secco 50, 7,7 l Yoğuşmuş su haznesi, yoğuşmuş suyu atma hortumu, kullanım kılavuzu.

REMS Secco 80, Kullanım Kılavuzu.

1.2. Ürün numaraları

REMS Secco 50 Set	132011
REMS Secco 80 Set	132010
11,5 l Yoğuşmuş su haznesi Secco 80	132100
Bağlantı flanşı Secco 80	132101
Havalandırma hortumu Ø 200 mm, 10 m uzun, Secco 80	132102
Havalandırma seti Secco 80 (Bağlantı flanşı, Havalandırma hortumu Ø 200 mm)	132104
Secco 50 132129 pompalı yoğuşmuş su haznesi	
Secco 80 132121 pompalı yoğuşmuş su haznesi	
Çalışma saati ve akım tüketim sayacı	132132
REMS Detect W, dielektrik nem ölçüm cihazı	132115
REMS CleanM, Makine temizleyicisi	140119

1.3. Çalışma aralığı

	Secco 50	Secco 80
Nem giderme gücü	≤ 50 l/24 h	≤ 80 l/24 sa
Hava akışı	≥ 233 m ³ /h	≤ 850 m ³ /sa
Bağıl nem ayarı	%30 – %90	%30 – %90
Kompresör	Döner pistonlu kompresör	Döner pistonlu kompresör
Ortam sıcaklığı	+5 °C – +32 °C (41 °F – 89 °F)	+5 °C – +32 °C (41 °F – 89 °F)
Depolama sıcaklığı	+5 °C – +45 °C (41 °F – 113 °F)	+5 °C – +45 °C (41 °F – 113 °F)

1.4. Elektrik verileri

Güç etiketini dikkate alın!

R-410A / R-407C soğutucu maddeli hava kurutucu/inaaat kurutucu	220–240 V~; 50 Hz	220–240 V~; 50 Hz
	900 W; 4,1 A	1200 W; 5,3 A
	Koruma sınıfı I	Koruma sınıfı I

R290 soğutucu maddeli hava kurutucu/inaaat kurutucu	220–240 V~; 50 Hz	220–240 V~; 50 Hz
	760 W; 3,5 A	680 W; 3,0 A
	Koruma sınıfı I	Koruma sınıfı I

Pompalı yoğuşmuş su haznesi	100–240 V~; 50–60 Hz	100–240 V~; 50–60 Hz
	12 V =	12 V =

Çalışma saati ve akım tüketim sayacı	230 V~; 50 Hz
	≤ 3680 W
	Koruma sınıfı I
	Koruma türü IP20
	4,5 V =

1.5. Soğutma maddesi verileri	Secco 50	Secco 80
Güç etiketini dikkate alın!		
Soğutma maddesi	R-410A	R-407C
GWP	2088	1774
CO ₂ uygundur	0,6682 t	1,455 t
Doldurma miktarı	0,320 kg	0,820 kg
Çalışma basıncı düşük basınç tarafı	≤ 18 bar	≤ 10 bar
Çalışma basıncı yüksek basınç tarafı	≤ 36 bar	≤ 25 bar
Soğutma maddesi	R-290	R-290
GWP	3	3
CO ₂ uygundur	0,0006 t	0,0009 t
Doldurma miktarı	0,182 kg	0,300 kg
Çalışma basıncı düşük basınç tarafı	≤ 12 bar	≤ 10 bar
Çalışma basıncı yüksek basınç tarafı	≤ 24 bar	≤ 22 bar

1.6. Ebat U x G x Y	385 x 320 x 595 mm (15,2" x 12,6" x 23,4")	540 x 530 x 1 040 mm (21,3" x 20,9" x 40,9")
---------------------	---	---

1.7. Ağırlık	21 kg (46 lbs)	51 kg (112 lbs)
--------------	----------------	-----------------

1.8. Gürültü bilgileri	L _{PA} = 57 dB (A) K = 3 dB (A)	L _{PA} = 63 dB (A) K = 3 dB (A)
------------------------	---	---

2. İşletme alma

⚠ DİKKAT

Elle kullanılabilen yük ağırlıkları için yerel yönetmelikler dikkate alınmalı ve uyulmalıdır.

DUYURU

REMS Secco 50, REMS Secco 80'i sadece dik bir şekilde taşıyın/depolayın. Kesinlikle yere yatırmayın! Taşıma işlemi tamamlandıktan sonra **REMS Secco 50, REMS Secco 80**'i tekrardan işletime almadan önce en az 1 saat boyunca dik bir şekilde bekletin.

R-290 soğutucu maddeli REMS Secco 50 sadece **9 m²** asgari boyuttaki yeteri kadar havalandırılan odalarda işletilmeli/depolanmalıdır.

R-290 soğutucu maddeli REMS Secco 80 sadece **14 m²** asgari boyuttaki yeteri kadar havalandırılan odalarda işletilmeli/depolanmalıdır.

2.1. Elektrik bağlantısı

⚠ UYARI

Şebeke voltajını dikkate alın! Cihazın ya da pompalı yoğuşturucu su haznesinin ya da çalışma saati ve akım tüketim sayacının bağlanması için önce güç plakasında belirtilen şebeke gerilimine uygun olup olmadığını kontrol edin. Koruma sınıfı I'e tabi aletleri sadece çalışan bir koruyucu iletkene sahip prize takın/uzatma kablolarına bağlayın. Şantiyelerde, nemli ortamlarda, iç ve dış alanlarda veya benzer kurulum türlerinde sabit yerleşik bir hatta sürekli bağlan-tıda cihazı ya da pompalı yoğuşturucu su haznesini ancak hatalı akım koruyucu şalteriyle (FI şalteri) şebekede işletin. Toprak akımı 200 msn. boyunca 30 mA değerini geçerse bu şalter enerji beslemesini kesmelidir.

2.2. Tutamağı REMS Secco 80 çelik boru çerçevesine monte etme

Bkz. Şekil 1

2.3. Yoğuşma suyu harici bir haznede toplanacak veya tahliye hattına aktarı-lacak şekilde cihazı kurma

2.3.1. **REMS Secco 50**'yi nemi giderilen **9 m²** asgari boyuttaki odalarda düz zemine koyun. Asgari duvar mesafesi 200 mm olmalıdır. Kapılar ve camlar dışarıya doğru kapatılmalıdır. Kelebek somunu (Şek. 6 (19) sökün. Tapayı (20) çıkartın. Yoğuşma suyu tahliye hortumunu (4) kelebek somunun deliğinden hortumun flanşına dayanıncaya kadar geçirin. Kelebek somunu açın ve sıkın. Yoğuşma suyu hortumunu (4) uygun bir hazneye aktarın veya doğrudan tahliye hattına bağlanan hortumu uzatın.

Çalışma saati sayacı (Şek. 9(7)) ve akım tüketim sayacı (Şek. 9(8)) (Aksesuar ürün No. 132132).

2.3.2. **REMS Secco 80**'yi nemi giderilen **14 m²** asgari boyuttaki odalarda düz zemine koyun. Asgari duvar mesafesi 200 mm olmalıdır. Kapılar ve camlar dışarıya doğru kapatılmalıdır. Çıkarılabilir bağlantı kablosunu raftan (1) çıkarın ve bağlayın. Ekranın (2) arka ışığı kısa süreliğine yanar. Açmak için yoğuşma suyu haznesi (3) kapağının üzerine basın. Yoğuşma suyunu aktarmak için kullanılan hortumu (4) içten dışa doğru bakacak şekilde gövdede bulunan deliklerden geçirin. Yoğuşma suyu hortumunu (4) uygun bir hazneye aktarın veya doğrudan tahliye hattına bağlanan hortumu uzatın. Yoğuşma suyu şalterini (5) "çizili hazne" sembolüne doğru ayarlayın. Yoğuşma suyu haznesinin kapağını (3) kapatın.

REMS Secco 80 çalışma saati sayacı (7) ile ve üretim tarihi 2020'den (tip plaketi) itibaren MID uyumlu akım tüketim sayacı (8) ile donatılmıştır.

2.4. Yoğuşmuş su haznesine (9) ya da pompalı yoğuşmuş su haznesine (Şekil 7, 8) yoğuşmuş su tahliye cihazı kurulumu

2.4.1. **REMS Secco 50**'yi nemi giderilen **9 m²** asgari boyuttaki odalarda düz zemine koyun. Asgari duvar mesafesi 200 mm olmalıdır. Kapılar ve camlar dışarıya doğru kapatılmalıdır. Kelebek somunların (Şekil 6 (19)) ve tapaların (20) monte edilip edilmediğini kontrol edin. Gerekirse monte edin. Pompalı yoğuşmuş su haznesi Secco 50 (Aksesuar ürün no. 132129) kullanımında yoğuşmuş su tahliye hortumunu pompanın ağzına (Şekil 7 (21)) sabitleyin. Yoğuşmuş su haznesini (9) çıkartın. Secco 50 pompalı yoğuşmuş su haznesini içeri itin. Yoğuşmuş su haznesini kuru çalıştırmayın!

Çalışma saati sayacı (Şek. 9(7)) ve akım tüketim sayacı (Şek. 9(8)) (Aksesuar ürün No. 132132).

2.4.2. **REMS Secco 80**'yi nemi giderilen **14 m²** asgari boyuttaki odalarda düz zemine koyun. Asgari duvar mesafesi 200 mm olmalıdır. Kapılar ve camlar dışarıya doğru kapatılmalıdır. Çıkarılabilir bağlantı kablosunu raftan (1) çıkarın ve bağlayın. Ekranın (2) arka ışığı kısa süreliğine yanar. Açmak için yoğuşma suyu haznesi (3) kapağının üzerine basın. Pompalı yoğuşmuş su haznesi Secco 80 (Aksesuar ürün no. 132121) kullanımında yoğuşmuş su tahliye hortumunu dışarıdan içe doğru hazne deliğinden geçirin ve bunu yoğuşmuş su haznesinin ağzına (Şekil 8 (21)) sabitleyin. Yoğuşmuş su haznesini (9) (Aksesuar ürün no. 132100) ya da pompalı yoğuşmuş su haznesini Secco 80 (Aksesuar ürün no. 132121) şamandıranın bayrağı ışık bariyeri kavisinde (10) duracak yapıda bölmeye yerleştirin (Şekil 5) Yoğuşma suyu hortumunu (4) 11,5l yoğuşma suyu haznesinin açıklığına yerleştirin. Yoğuşma suyu şalterini (5) "çizili olmayan hazne" sembolüne doğru ayarlayın. Yoğuşma suyu haznesinin kapağını (3) kapatın. Pompalı yoğuşmuş su haznesi Secco 80 kullanımında yoğuşmuş su haznesi kapağını (3) pompanın bağlantı kablosunun dışarı çıkartılabilmesi için manyetiğe hizalayın. Yoğuşmuş su haznesini kuru çalıştırmayın!

REMS Secco 80 çalışma saati sayacı (7) ile ve üretim tarihi 2020'den (tip plaketi) itibaren MID uyumlu akım tüketim sayacı (8) ile donatılmıştır.

2.5. Secco 80 Havalandırma setini kullanın (aksesuar, ürün no. 132104)

Oluşan atık hava, havalandırma hortumu (11) vasıtasıyla oda içerisindeki atık havayı dağıtmak, tavan arası gibi boş mekanları nemden arındırmak ve ıslak zeminleri havalandırmak için kullanılabilir. Birlikte verilen 4 vidayı kullanarak bağlantı flanşını (12) **REMS Secco 80**'e sabitleyin (Şekil 2). Havalandırma hortumunu (11) bağlantı flanşına üzerine getirin ve germe kayışı yardımıyla sabitleyin. Havalandırma hortumunu asmak/sabitlemek için sabitleme halkaları mevcuttur.

3. İşletim

Beton, moloz, alçı ve boya gibi yerlerde bulunan nemin tamamen giderilmesi bazı durumlarda haftalar sürebilir. Oda sıcaklığı bir miktar artabilir. Nem oranının takip edilmesi için ayrıca bir higrometre de kullanılabilir.

3.1. Açma/Kapama tuşuyla (Şekil 6 (13)) **REMS Secco 50**'i çalıştırın. Fan çalışır. Fan hızı tuşu (22) ile iki hız kademesi arasında seçim yapılabilir. Seçilen fan hızı LED'ler ile (23) görüntülenir. Sıcaklık/zaman saati (24) göstergesi güncel ölçülen sıcaklığı gösterir. Sıcaklık birimi tuşu (25) ile sıcaklık ünitesi "santigrat derecesi" veya "Fahrenheit derecesi" olarak seçilebilir. Hava nem göstergesi (14) göstergesi güncel ölçülen bağıl hava nemini gösterir. Alet varsayılan olarak %60 bağıl neme ayarlanmıştır. Her iki tuşu (15) kullanarak arzu edilen nem oranını %30 - %90 arasında olacak şekilde ayarlayın. Tuşlara kısa bir süreliğine basarak değeri %5 oranında değiştirebilirsiniz bu sırada hava nem göstergesi (14) yanıp söner. İlgili ayarlama işlemi tamamlandıktan sonra nem oranı göstergesi (14) otomatik değişir ve ardından tekrar ölçülen bağıl nem oranını gösterir. Alet nemi giderilecek mekanın nem oranını ayarlar ve ayarlanan nem oranına ulaşılması halinde kendini kapatır. Söz konusu mekanın nem oranı tekrardan yükselmesi halinde alet tekrardan çalışmaya başlar. Ayarlanan hava nemi sürekli çalışmanın %30'una denktir, cihaz temelde sürekli nemi giderir. Yoğuşma suyu haznesi (9)yoğuşan sıvıyı tahliye sırasında yoğuşma suyu haznesi olduğu anda cihaz kapanır. Ardından yoğuşma suyu haznesi LED'i (6) yanıp söner ve bir akustik sinyal duyulur. Yoğuşma suyu haznesini boşaltın ve tekrardan yerine yerleştirin. Nem giderme işlemi kaldığı yerden devam eder. Yoğuşma suyu haznesini boşaltmak için aletin kapatılmasına gerek yoktur. Pompalı Secco 50 yoğuşma suyu haznesi (Aksesuar ürün no. 132129) kullanımında yoğuşma suyu haznesi pompa tarafından boşaltılır.

REMS Secco 50, 1 - 24 saat çalışma saatine ayarlanabilir. Bunun için zaman saatine (26) basın. Sıcaklık/çalışma süresi göstergesi (24) yanıp söner. Göstergeyi yanıp sönmeye sırasında tuşlar (15) ile istenilen çalışma süresini ayarlayın. Tuşa kısa süreli basarak değer 1 saat değiştirilir. Zaman saati açık olduğunda LED zaman saati (27) yanar. Ayarlanan çalışma saati sona erdiğinde **REMS Secco 50** kapatır. "00" ayarında zaman saati devre dışıdır.

REMS Secco 50'in hafıza özelliği sayesinde olası bir elektrik kesintisi halinde ayarlanan değer kaybolmuyor. Cihaz bunun ardından öncesinde ayarlı değerle otomatik nem gidermeyi sürdürür. Kompresörün hasar görmesini önlemek amacıyla yakl. 3 dakikalık bir gecikmeyle tekrardan çalışmaya başlar. Ancak vantilatör hemen çalışır.

DUYURU

Yoğuşma suyunun harici bir hazneye aktarılması halinde bu haznenin düzenli aralıklarla boşaltılmasına ve yoğuşma suyunun aktarılması için kullanılan hortumun (4) hazne içerisine aşağıya doğru bakmasına mutlaka dikkat edilmelidir. Yoğuşma suyunun doğrudan bir hortum aracılığıyla tahliye hattına bağlanması halinde de bu hortumun aşağıya doğru bakmasına dikkat edilmelidir. Yoğuşma suyunu tahliye etmek için kullanılan hortumlar bükülmemelidir. Bu dikkate alınmadığında yoğuşan su yoğuşmuş su haznesine akar.

Yoğuşma suyu miktarı hem sıcaklık hem de ilgili mekanın nem oranından etkilenir. Sürekli işletimde dikkate alınması gereken standart değerler:

30 °C (86 °F): 80 % r. F. = yakl. 50 Litre/Gün, 60 % r. F. = yakl. 24 Litre/Gün
20 °C (68 °F): 80 % r. F. = yakl. 24 Litre/Gün, 60 % r. F. = yakl. 14 Litre/Gün
15 °C (59 °F): 80 % r. F. = yakl. 16 Litre/Gün, 60 % r. F. = yakl. 10 Litre/Gün
10 °C (50 °F): 80 % r. F. = yakl. 10 Litre/Gün, 60 % r. F. = yakl. 7 Litre/Gün
(RH = Bağıl nem)

Nem giderme işlemi tamamlandıktan sonra yoğuşma suyu tahliyesi için kullanılan hortumda (4) su kalıntıları oluşabilir.

- 3.2. Açma/Kapama tuşuyla (13) **REMS Secco 80**'i çalıştırın. Ekranda (2) öncelikle kısa bir süreliğine tüm semboller ve ardından ölçülen bağıl nem oranı (14) görüntülenir. Alet varsayılan olarak %60 bağıl neme ayarlanmıştır. Her iki tuşu (15) kullanarak arzu edilen nem oranını %30 – %90 arasında olacak şekilde ayarlayın. Tuşlara kısa bir süreliğine basarak değeri %1 oranında değiştirebilirsiniz. Daha hızlı değiştirmek için tuşlara basılı tutun. İlgili ayarlama işlemi tamamlandıktan sonra ekrandaki (2) nem oranı göstergesi (14) otomatik değişir ve ardından tekrar ölçülen bağıl nem oranını gösterir. Alet nemi giderilecek mekanın nem oranını ayarlar ve ayarlanan nem oranına ulaşılmış halde kendinizi kapatır. Söz konusu mekanın nem oranı tekrardan yükselmesi halinde alet tekrardan çalışmaya başlar. Sürekli işletim için ilgili tuşları (15) kullanarak nem oranı göstergesinde (14) "CO" ifadesi belirene kadar nem oranını < %30'a ayarlayın. Sürekli işletim esnasında nem oranı ayarı devre dışı kalır ve alet sürekli olarak çalışmaya devam eder. Yoğuşma suyu haznesi (9) (aksesuar, ürün no. 132100) kullanılması halinde yoğuşma suyu haznesi dolduğu anda alet kapanır. Bu durumda ekranda (2) "Yoğuşma suyu haznesi" sembolü (6) ve "E4" görüntülenir ve belirli aralıklarla tekrarlayan sesli bir sinyal duyulur. Yoğuşma suyu haznesini boşaltın ve tekrardan yerine yerleştirin (Şekil 5). Nem giderme işlemi kaldığı yerden devam eder. Yoğuşma suyu haznesini boşaltmak için aletin kapatılmasına gerek yoktur. Pompalı Secco 80 yoğuşma suyu haznesi (Aksesuar ürün no. 132121) kullanımında yoğuşma suyu haznesi pompa tarafından boşaltılır.

REMS Secco 80'in hafıza özelliği sayesinde olası bir elektrik kesintisi halinde ayarlanan değer kaybolmuyor. Alet kaldığı yerden otomatik olarak tekrardan devreye girerek önceden ayarlanan değere sadık kalır. Kompresörün hasar görmesini önlemek amacıyla yakl. 3 dakikalık bir gecikmeyle tekrardan çalışmaya başlar. Bu esnada ekrandaki (2) kompresör sembolü (16) yanıp sönmeye ancak vantilatör doğrudan çalışmaya başlar.

DUYURU

Yoğuşma suyunun harici bir hazneye aktarılması halinde bu haznenin düzenli aralıklarla boşaltılmasına ve yoğuşma suyunun aktarılması için kullanılan hortumun (4) hazne içerisine aşağıya doğru bakmasına mutlaka dikkat edilmelidir. Yoğuşma suyunun doğrudan bir hortum aracılığıyla tahliye hattına bağlanması halinde de bu hortumun aşağıya doğru bakmasına dikkat edilmelidir. Ayrıca, yoğuşma suyunu tahliye etmek için kullanılan hortumun (4) yoğuşma suyu (9) açıklığında olup olmadığı da kontrol edilmelidir. Yoğuşma suyunu tahliye etmek için kullanılan hortumlar bükülmemelidir. Bu hortumun bükülü olması halinde yoğuşma suyu toplama küvetinin kenarından sızarak zemine ulaşır.

5. Arızalar**5.1. Arıza: Alet çalışmıyor.****Sebebi:**

- Bağlantı kablosu arızalı.
- Alet arızalı.
- Alet üzerinde ayarlanan nem miktarı gerçek nem miktarından daha yüksektir.
- **REMS Secco 50:** Yoğuşmuş su haznesi (9) tam içeri sürülür değil.
- **REMS Secco 80:** 11,5 l yoğuşma suyu haznesi (9) (aksesuar, ürün no. 132100) **REMS Secco 80**'e yanlış yerleştirilmiştir.
- **REMS Secco 80:** Yoğuşma suyu haznesi şalteri (5) yanlış ayarlanmıştır.

5.2. Arıza: Cihaz üzerinde ayarlanan nem oranına ulaşılmaması takdirde alet çalışmıyor veya kapanıyor.**Sebebi:**

- Ayarlanan nem oranının %3 kadar üzerine çıkılması ve/veya altında kalınması halinde kontrol ünitesi devreye girerek aleti kapatır/açar (**REMS Secco 80**).
- Sürekli işletim etkinleştirilmiştir.

Yoğuşma suyu miktarı hem sıcaklık hem de ilgili mekanın nem oranından etkilenir. Sürekli işletimde dikkate alınması gereken standart değerler:
30 °C (86 °F): %80 RH = yakl. 80 litre/gün, %60 RH = yakl. 40 litre/gün
20 °C (68 °F): %80 RH = yakl. 40 litre/gün, %60 RH = yakl. 22 litre/gün
15 °C (59 °F): %80 RH = yakl. 28 litre/gün, %60 RH = yakl. 16 litre/gün
10 °C (50 °F): %80 RH = yakl. 16 litre/gün, %60 RH = yakl. 11 litre/gün
(RH = Bağıl nem)

Nem giderme işlemi tamamlandıktan sonra yoğuşma suyu tahliyesi için kullanılan hortumda (4) su kalıntıları oluşabilir.

4. Önleyici bakım

Aşağıda belirtilen bakıma hale getirmeksizin, elektrikli cihazın senede en az bir kez elektrikli aletlerin mükerrer kontrolü ve denetimi için REMS Sözleşmeli Yetkili Servis Atölyesine götürülmesi gerekir. Almanya'da elektronik aletlerin bu tarz mükerrer kontrolü DIN VDE 0701–0702 normuna göre yapılması ve DGUV Kazalardan Korunma Yönetmeliğinin 3. maddesi "Elektrik sistemleri ve ekipmanları"na göre portatif elektrikli işletme araçları için de öngörülmüştür. Bunun dışında aletin kullanıldığı yerde geçerli ulusal güvenlik hükümleri, kuralları ve yönetmelikleri dikkate alınmalı ve bunlara uyulmalıdır.

4.1. Bakım**⚠ UYARI****Periyodik bakım çalışmalarından önce elektrik fişini çekin!**

Cihazı düzenli aralıklarla, özellikle uzun süre kullanılmadığında temizleyin. Aleti don oluşmayacak şekilde depolayın. Yoğuşmuş su haznesini (9) aynı zamanda pompalı yoğuşmuş su haznesini boşaltın ve temizleyin.

REMS Secco 50 hava filtresini (Şekil 6 (28)) düzenli olarak temizleyin. Hava filtresini ok yönünde çıkartın. Bunu uygun bir elektrikli süpürge veya akan su altında temizleyin. Gerekli takdirde hava filtresini yenisiyle değiştirin. Tekrar monte etmeden önce hava filtresinin kurumasını sağlayın.

Düzenli olarak **REMS Secco 80** hava filtre petlerini temizleyin. Bunun için bir mknats yardımıyla sabitlenen hava filtresi kapağını (Şekil 3 (17)) çekin. Tel çubukları dışarı çekin, Hava filtresi paspasını ve hava filtresi kapağını (17) uygun bir elektrikli süpürge kullanarak veya akan su altına tutarak temizleyin. Gerekli takdirde hava filtresi paspasını yenisiyle değiştirin.

Plastik parçaları (örn. gövde) sadece REMS CleanM makine temizleme maddesi (ürün no. 140119) veya hafif sabunlu su ve nemli bir bezle temizleyin. Evlerde kullanılan deterjanları kullanmayın. Bunlar çoğu kez plastik parçalara zarar verebilecek kimyasallar içermektedir. Temizlemek için kesinlikle benzin, terebentin yağı, inceltici ya da benzer ürünler kullanmayın.

Sıvıların kesinlikle aletin üzerine ya da içine girmemesine dikkat edin.

4.2. Denetleme/Onarım**⚠ UYARI**

Çalışır hale getirme ve onarım çalışmalarından önce elektrik fişini çıkarın! Bu çalışmalar sadece kalifiye uzman personel tarafından yapılmalıdır.

R-290 soğutucu maddeli soğutma ünitesi doldurulurken ayrıca muayene ve bakım çalışmaları izin verilmez. Soğutma ünitesinin yanıcı soğutucu madde ile doldurulması ve bakım ve muayene çalışmaları için özel olarak ayarlanmış çalışma ortamı ve servis personelinin özel olarak eğitilmesi gereklidir. Bu güvenlik kuralına uyulması maddi hasarı ve yaralanmaları azaltır.

Çözüm:

- Bağlantı kablosunun vasıflı uzman personel veya yetkili REMS müşteri hizmetleri servis departmanı tarafından değiştirilmesini sağlayın (**REMS Secco 50**). Bağlantı kablosunu değiştirin. (**REMS Secco 80**).
- Aletin yetkili REMS müşteri hizmetleri servis departmanı tarafından kontrol edilmesini/onarılmasını sağlayın.
- Nem giderme işlemine ihtiyaç duyulmamakta veya alet üzerinde ayarlanan nem miktarı düzeltilmelidir, bkz. 3. İşletim.
- Yoğuşmuş su haznesini dayanma noktasına kadar içeri itin.
- Bkz. 2.4.2
- Bkz. 2.3.2 ve 2.4.2

Çözüm:

- Bekleyen veya alet üzerinde ayarlanan nem miktarını düzeltin, bkz. 3.
- İşletim türünü değiştirin, bkz. 3.

5.3. Arıza: Cihaz ayarlanan nem oranına ulaşılmamasına rağmen cihaz kendisini kapatmaktadır.

Sebebi:

- Soğuk ortam sıcaklığında ve/veya sürekli çalışmada aksamda buzlanma olabilir. **REMS Secco 50** buzlanma LED'i yanar (Şek. 6 (18)). **REMS Secco 80** cihazında buzlanma sembolü (18) ekranda (2) görüntülenir.

- Bağlantı kablosu arızalı.

- Alet arızalı.

5.4. Arıza: Nem giderme/kurutma performansı giderek düşüyor.

Sebebi:

- Hava filtresini (Şek. 6 (28)) ya da hava filtre pedi/ hava filtre klapesi (Şek. 3 (17)) kirlenmiş.
- Cihazın kullanımı sonucunda ortamdaki nem miktarı azaldığından dolayı toplanan yoğuşma suyu miktarı da azalmaktadır.

5.5. Arıza: **REMS Secco 80** cihazında Ekranda (2) E1 veya E3 hata mesajları görüntüleniyor.

Sebebi:

- Aletin kullanıldığı mekanın nem oranı, **REMS Secco 80**'in $\leq \%30$ veya $\geq \%90$ ölçüm aralığının dışındadır.
- Nem oranını ölçen sensör arızalıdır.

5.6. Arıza: **REMS Secco 80** cihazında Ekranda (2) E2 veya E5 hata mesajları görüntüleniyor.

Sebebi:

- Kompresör sıcaklığını takip eden sensör arızalıdır.

5.7. Arıza: **REMS Secco 80** cihazında ekranda (2) E4 hata mesajı görüntülenir.

Sebebi:

- 11,5 l yoğuşma suyu haznesi (9) (aksesuar, ürün no. 132100) dolu.
- Yoğuşma suyu haznesi şalteri (5) yanlış ayarlanmıştır.

5.8. Arıza: **REMS Secco 50:** Yoğuşmuş su haznesi LED'i (6) yanıp söner.

Sebebi:

- Yoğuşmuş su haznesi (9) dolu.

5.9. Arıza: **REMS Secco 50:** Buzlanma LED'i (18) yanıp söner ya da kompresörde buzlanma olmamasına rağmen sürekli yanar

Sebebi:

- Alet bozuk.

Çözüm:

- **REMS Secco 50** cihazında vantilatör çalışmaya devam eder, kompresör kapatır. Buzlanmanın çözülmesinin ardından kompresör tekrar açılır, buzlanma LED'i söner ve nem giderme/kurutma sürdürülür. **REMS Secco 80** bir otomatik sıcak gaz çözme sistemi ile donatılmıştır. Bu sistem alet üzerinden kumanda edilir. Bu çözme işleminden sonra alet otomatik olarak nem giderme/kurutma işlemini tekrar başlatır ve donma sembolü (18) kaybolur. Aletin kısa aralıklarla tekrardan donması halinde **REMS Secco 80**'i kapatın. Buzun tamamen çözülmesini bekleyin. Daha sonra ne giderme/kurutma işlemine devam edebilirsiniz.
- Bağlantı kablosunun vasıflı uzman personel veya yetkili REMS müşteri hizmetleri servis departmanı tarafından değiştirilmesini sağlayın (**REMS Secco 50**). Bağlantı kablosunu değiştirin (**REMS Secco 80**).
- Aletin yetkili REMS müşteri hizmetleri servis departmanı tarafından kontrol edilmesini/onarılmasını sağlayın.

Çözüm:

- Parçaları temizleyin/değiştirin, bkz. 4.1. Bakım.
- Nem giderme/kurutma ayarlarının yapıp yapılmadığını kontrol edin.

Çözüm:

- Cihazı sürekli işletim ayarına getirin, bkz. 3. İşletim.

- Aletin yetkili REMS müşteri hizmetleri servis departmanı tarafından kontrol edilmesini/onarılmasını sağlayın.

Çözüm:

- Aletin yetkili REMS müşteri hizmetleri servis departmanı tarafından kontrol edilmesini/onarılmasını sağlayın.

Çözüm:

- 11,5 l yoğuşma suyu haznesini boşaltın.
- Bkz. 2.3. ve 2.4.

Çözüm:

- Yoğuşmuş su haznesini boşalt.

Çözüm:

- Cihazın, yetkili REMS müşteri hizmetleri servis departmanı tarafından kontrol edilmesini/onarılmasını sağlayın.

6. İmha

REMS Secco 50 ve soğutucu madde R-410A veya R-290 **REMS Secco 80** ve Soğutucu madde R-407C veya R-290, Secco 50 Pompalı yoğuşmuş su haznesi, Secco 80 pompalı yoğuşmuş su haznesi, çalışma saati ve akım tüketim sayacı, bataryalar dahil kullanım süresi sonunda evsel atıklarla birlikte imha edilmelidir. Yasal hükümler doğrultusunda usulüne uygun imha edilmeleri gerekir.

7. Üretici Garantisi

Garanti süresi, yeni ürünün ilk kullanıcıya teslim edilmesinden itibaren 12 aydır. Teslim tarihi, satın alma tarihini ve ürün tanımını içermesi zorunlu olan orijinal satış belgesi gönderilmek suretiyle kanıtlanmalıdır. Garanti süresi zarfında beiren ve kanıtlandığı üzere imalat veya malzeme kusurundan kaynaklanan tüm fonksiyon hataları ücretsiz giderilir. Hatanın giderilmesiyle ürünün garanti süresi uzamaz ve yenilenmez. Doğal aşınma, tasarım amacına uygun olmayan veya yanlış kullanım, işletme talimatlarına uyulmaması, uygun olmayan işletim maddeleri, aşırı zorlanma, tasarım amacına aykırı kullanım, kullanıcının veya bir başkasının müdahaleleri veya başka sebepler nedeniyle meydana gelen ve REMS şirketinin sorumluluğu dahilinde olmayan hasarlar garanti kapsamı dışındadır.

Garanti kapsamındaki işlemler, sadece yetkili bir REMS müşteri hizmetleri servis departmanı tarafından yapılabilir. Kusurlar ancak ürünün önceden müdahale edilmemiş ve parçalara ayrılmamış durumda REMS müşteri hizmetleri servis departmanına teslim edilmesi halinde kabul edilir. Yeniyle değiştirilen ürün ve parçalar REMS şirketinin mülkiyetine geçer.

Gönderme ve iade için nakliye bedelleri kullanıcıya aittir.

REMS Sözleşmeli Müşteri hizmetleri servisleri listesini internet'te www.rems.de adresi altında görüntüleyebilirsiniz. Burada yer almayan ülkeler için ürün Neue Rommelshäuser Straße 4, 71332 Waiblingen, Deutschland adresindeki SERVICE-CENTER iletilmelidir. Kullanıcının yasal hakları, özellikle ayıp/kusur nedeniyle satıcıya karşı ileri sürdüğü talepleri, aynı zamanda kasıtlı yükümlülük ihlali ve ürün sorumluluk hakkı istemleri bu garantiyle kısıtlanmaz.

Bu garanti için, Alman Uluslararası kişisel haklarının sevk kuralları aynı zamanda Uluslararası Satım Sözleşmelerine İlişkin Birleşmiş Milletler Antlaşması (CISG) hükümleri hariç kılınmak suretiyle, Alman yasaları geçerlidir. Dünya çapında geçerli bu üretici garantisinin garantörü REMS GmbH & Co KG, Stuttgarter Str. 83, 71332 Waiblingen Deutschland.

8. Parça listeleri

Parça listeleri için bkz. www.rems.de → Downloads → Parça listeleri.

Превод на оригиналното ръководство за експлоатация

Фиг. 2–9:

1	Отделение за съхранение на подвижен кабел за свързване	14	Индикация влажност на въздуха
2	Дисплей	15	Бутони
3	Клапа на резервоар за кондензат	16	Символ за компресор
4	Маркуч за отвеждане на кондензат	17	Клапа на въздушен филтър
5	Превключвател на резервоар за кондензат	18	Светодиод/ Символ за залежаване
6	Светодиод/ Символ за резервоар за кондензат	19	Съединителна гайка
7	Брояч на работните часове	20	Тапа
8	Брояч на консумацията на ток	21	Щуцер
9	Резервоар за кондензат	22	Бутон за скорост на вентилатора
10	Светлинна бариера	23	Светодиоди за скорост на вентилатора
11	Маркуч за отработен въздух (аксесоари)	24	Индикация на температурата/ таймера
12	Присъединителен фланец (аксесоари)	25	Бутон за мерна единица на температурата
13	Бутон Вкл./Изкл.	26	Бутон за таймер
		27	Светодиод за таймер
		28	Въздушен филтър

Общи указания за безопасност на електрически инструменти

⚠ ПРЕДУПРЕЖДЕНИЕ

Прочетете всички указания за безопасност, инструкциите, снимковия материал и техническите характеристики, които са доставени към този електрически инструмент. Пропуски при спазване на посочените по-долу инструкции могат да причинят електрически удар, пожар и/или тежки наранявания.

Запазете всички указания за безопасност и инструкции за бъдеща употреба.

Използването в указанията за безопасност понятие „електрически инструмент“ се отнася до електрически инструменти, включени (с мрежов проводник) в електрическата мрежа или до електрически инструменти с батерия (без мрежов проводник).

1) Безопасност на работното място

- Поддържайте работното си място чисто и добре осветено. Безпорядъкът или неосветените работни зони могат да доведат до злополуки.
- Не работете с електрически инструмент във взривоопасна среда, в която се намират горими течности, газове или прахове. Електрическите инструменти образуват искри, които могат да запалят праховете или парите.
- Дръжте деца и други лица надалеч от електрическия инструмент по време на неговата експлоатация. При отвлечане на вниманието можете да загубите контрол върху електрическия инструмент.

2) Електрическа безопасност

- Съединителният щепсел на електрическия инструмент трябва да пасва в електрическия контакт. Щепселът не трябва да се променя по никакъв начин. Не използвайте адаптерни щепсели заедно с предпазно заземени електрически инструменти. Непроменените щепсели и подходящите контакти намаляват риска от електрически удар.
- Избягвайте телесен контакт със заземени повърхности като тръби, парно, пещи и хладилници. Налице е повишена опасност от електрически удар, когато вашето тяло е заземено.
- Предпазвайте електрическите инструменти от дъжд и влага. Проникването на вода в електрическия инструмент повишава риска от електрически удар.
- Не използвайте кабела за свързване, за да носите електрическия инструмент, да го окачвате или за да изтеглите щепсела от контакта. Дръжте кабела за свързване настрана от топлина, масло, остри ръбове или движещи се части. Повредените или омотаните съединителни кабели повишават опасността от електрически удар.
- Когато работите на открито с електрически инструмент, използвайте само удължителни кабели, които са годни за използване навън. Използването на кабел, годен за употреба на открито, намалява риска от електрически удар.
- Ако не може да се избегне експлоатацията на електрическия инструмент във влажна среда, използвайте дефектнотоков прекъсвач. Използването на дефектнотоковия прекъсвач намалява риска от електрически удар.

3) Безопасност на персонала

- Бъдете внимателни, внимавайте, какво вършите и работете разумно с електрически инструмент. Не използвайте електрически инструмент, когато сте уморени или се намирате под влиянието на наркотици, алкохол или лекарства. Момент на невнимание при употреба на електрически инструмент може да доведе до сериозни наранявания.
- Носете лично защитно оборудване и винаги защитни очила. Носенето на лични предпазни средства, като прахова маска, нехлъзгащи се защитни обувки, защитна каска или защита на слуха, в зависимост от вида на експлоатацията на електрическия инструмент, намалява риска от наранявания.

в) Избягвайте неволното пускане в експлоатация. Уверете се, че електрическият инструмент е изключен, преди да го включите в електрозахранването и/или поставите акумулаторната батерия, преди да вземете или носите. Ако при носене на електрическия инструмент, пръстът Ви се намира на прекъсвача или включите уреда в мрежата, когато прекъсвача е на позиция включен, това може да доведе до злополуки.

г) Отстранете настройващите инструменти или отвертите, преди да включите електрическия инструмент. Инструмент или ключ, намиращи се във въртяща се част на електрическия инструмент, може да доведат до наранявания.

д) Избягвайте необикновена стойка на тялото. Заемете стабилна и сигурна стойка и винаги пазете равновесие. Така сте в състояние да контролирате по-добре електрическия инструмент при настъпване на непредвидени ситуации.

е) Носете подходящо облекло. Не носете широко облекло или бижута. Дръжте коси и облекло настрана от движещи се части. Свободното облекло, бижутата или дългите коси могат да бъдат захванати от движещите се части.

ж) Ако се наложи да се монтира прахозасмукващи и прахоулавящи устройства, те трябва да се свържат и използват правилно. Използването на засмукване на прах може да намали опасностите, произтичащи от наличието на прах.

з) Не подценявайте опасностите и рисковете и не пренебрегвайте правилата за безопасност на електрически инструменти, дори и електрическия инструмент да Ви е добре познат поради многократната му употреба. Невнимателното боравене може да доведе до тежки наранявания само за части от секундата.

4) Използване и боравене с електрически инструмент

- Не претоварвайте електрическия инструмент. Използвайте за Вашата работа определения за целта електрически инструмент. С подходящия електрически инструмент Ви е работите по-добре, по-сигурно и по-безопасно в посочения мощностен обхват.
- Не използвайте електрически инструмент, чийто прекъсвач е дефектен. Електрическият инструмент, който не може да се включва и изключва, е опасен и трябва да се ремонтира.
- Изключете щепсела от контакта и/или отстранете отделящата се акумулаторна батерия, преди да правите настройки по уреда, да сменяте части на инструменти или да оставите електрическия инструмент. Тази мярка предотвратява неволното пускане на електрическия инструмент.
- Съхранявайте електрическите инструменти, които не използвате в момента, надалеч от малки деца. Не оставяйте електрическия инструмент да се използва от лица, които не могат да работят с него или не са прочели тази инструкция. Електрическите инструменти са опасни, когато се използват от неопитни лица.
- Поддържайте старателно електрическите инструменти и експлоатационния инструмент. Контролирайте дали функционират безупречно движещите се части, дали има счупени или повредени части, които нарушават функцията на електрическия инструмент. Предайте на ремонт повредените части, преди да използвате електрическия инструмент. Голяма част от злополуките са причинени от лошо поддържани електрически инструменти.
- Поддържайте режещите инструменти добре наострени и чисти. Добре поддържаните режещи инструменти с остри ръбове не блокират бързо и могат лесно да бъдат направлявани.
- Използвайте електрическия инструмент, експлоатационния инструмент, експлоатационните инструменти в съответствие с тези инструкции. Обърнете внимание на работните условия и на извършващата се дейност. Използването на електрическите инструменти за различно от предвиденото приложение може да доведе до опасни ситуации.
- Поддържайте дръжките и повърхностите за хващане в сухо и чисто състояние, без масло и грес. Хлъзгавите дръжки и повърхности за хващане възпрепятстват сигурното и безопасно обслужване и контролиране на електрическия инструмент при неочаквани ситуации.
- Сервизно обслужване
 - Електрическият инструмент може да се ремонтира само от квалифициран персонал и само с оригинални резервни части. По този начин се гарантира безопасността на електрическия инструмент.

Указания за безопасност за електрически влагоуловители/строителни изсушители

⚠ ПРЕДУПРЕЖДЕНИЕ

Прочетете всички указания за безопасност, инструкциите, снимковия материал и техническите характеристики, които са доставени към този електрически инструмент. Пропуски при спазване на посочените по-долу инструкции могат да причинят електрически удар, пожар и/или тежки наранявания.













Запазете всички указания за безопасност и инструкции за бъдеща употреба.

- При термичното разлагане на хладилния агент (напр. при пожар) се получават силно отровни и разяждащи пари! Има опасност от отравяне.

- **Никога не отваряйте циркуляционния кръг на хладилния агент.** **REMS Secco 50** с хладилен агент R-410A, **REMS Secco 80** с хладилен агент R-407C в затворена верига. В случай че при повреда на уреда (напр. скъсване на маркуч с хладилен агент) изтече хладилен агент, съблюдавайте следното:
 - След вдишване: Изнесете пострадалия на чист въздух, оставете го да почине. При спиране на дишането проведете изкуствено дишане. Повикайте лекар.
 - След контакт с кожата: Измийте засегнатите места обилно с топла вода, за да се размират.
 - След контакт с очите: Изплакнете очите веднага най-малко 10 минути с чиста вода. Потърсете лекарска помощ.
 - След поглъщане: Не предизвиквайте повръщане. Измийте устата с вода, изпийте чаша вода. Потърсете лекарска помощ.
 - Указания за лекаря: Не трябва да се изписват лекарства от групата на ефидрина/адреналина.
- **REMS Secco 50 и REMS Secco 80 с хладилен агент R-290 в затворена верига.** В случай че при повреда на уреда (напр. скъсване на маркуч с хладилен агент) изтече хладилен агент, съблюдавайте следното:
 - След вдишване: Изнесете пострадалия на чист въздух, и го оставете в покой. При спиране на дишането проведете изкуствено дишане. Повикайте лекар.
 - След контакт с кожата: Промийте засегнатите области по тялото с хладка вода в продължение на най-малко 15 минути. Не сваляйте замръзалото облекло. Потърсете лекарска помощ.
 - След контакт с очите: Незабавно промийте окоото внимателно с вода, като предпазвате окоото, което не е засегнато. Сваляте контактните лещи, ако носите такива. Незабавно потърсете лекарска помощ.
 - Указания за лекаря/за възможни симптоми: Затруднено дишане, състояние на наркоза, симптоматично лечение, контрол на кръвоносната система.
- **Работете/съхранявайте уреда с хладилен агент R-290 само в достатъчно вентилирани помещения с допустимия минимален размер, 9 m² за REMS Secco 50 и 14 m² за REMS Secco 80 и без постоянни източници на запалване (напр. открити пламъци, включен газов уред или електрически нагревател).** В случай на изтичане на хладилен агент, хладилният агент може да се натрупа и да образува запалима газова смес.
- **Имайте предвид, че хладилният агент R-290 е без мирис.** Пазете от открити пламъци и източници на запалване. При изтичане на хладилен агент е възможно образуването на експлозивна газова смес. Съществува опасност от пожар и експлозия.
- **Не използвайте предмети, напр. източници на топлина за ускоряване на процеса на размразяване.** Това може да доведе до повреда на уреда и той да не работи правилно.
- **Дейностите по пълнене, проверка и ремонт на хладилен агрегат с горим хладилен агент R-290 не са разрешени.** За дейностите по пълнене, проверка и ремонт на хладилни агрегати със запалим хладилен агент са необходими специално оформена работна среда и специално обучение за сервизния персонал. Спазването на това правило за безопасност намалява имуществените щети и телесните наранявания.
- **Съхранявайте уреда, така че да не се повреди.** Това запазва функционалната безопасност на устройството и намалява риска от материални щети и телесни наранявания.
- **Съблюдавайте указанията за безопасност на хладилни съоръжения.** Има опасност от нараняване.
- **Рециклирайте уреда и хладилния агент в съответствие с изискванията.** Съблюдавайте националните разпоредби.
- **Внимавайте в канализацията, мазите, изкопите никога да не попада хладилен агент.** Парите на хладилния агент могат да предизвикат задушваща атмосфера.
- **Не пъхайте предмети в уреда.** Има опасност от нараняване, както и риск от електрически удар.
- **Не поставяйте предмети върху уреда.** Поради вибрацията на уреда предметите може да паднат. Предметите може да се повредят. Има опасност от нараняване.
- **Когато поставяте уреда, се уверете, че има достатъчно подаване на въздух, разрешеният минимален размер на помещението е 9 m² за REMS Secco 50 и 14 m² за REMS Secco 80 и минимално разстояние от около 200 mm до стената.** Никога не покривайте въздушните отвори на уреда. Това може да доведе до отслабване на мощността. Уредът може да прегрее. Има опасност от пожар.
- **Не използвайте електрически уред в херметически затворени помещения.** Уредът може да прегрее. Има опасност от пожар.
- **В близост до уреда не използвайте леснозапалими вещества напр. газове, масла, както и спрейове с напорен газ, напр. смазка за нарязване на резба, бои.** Възможно е уредът да се повреди. Има опасност от пожар.
- **Никога не монтирайте уреда в наводнени помещения.** Никога не поставяйте кабели за свързване или удължителните кабели върху влажна, респ. мокра основа. Има опасност от електрически удар.
- **Винаги поставяйте уреда в съответствие с изискванията, вертикално на колелата, също и при съхранение и транспорт.** Възможно е уредът да се повреди.
- **Не използвайте събралия се кондензат (вода) за пиене и обработка на хранителни продукти.** Има опасност за здравето.

- **Не използвайте уреда, ако той е повреден.** Има опасност от злополука.
- **Редовно проверявайте правилното оттичане на кондензата.** При по-дълги работни паузи изключете уреда, издадете мрежовия щепсел и евентуално отстранете всички маркучи. От електрическите уреди могат да произтичат опасности, водещи до материални и/или персонални щети, когато те останат без надзор.
- **Деца и лица, които не са в състояние да обслужват сигурно и безопасно електрическия уред поради своите физически, сетивни или умствени способности или поради тяхната неопитност или незнание, не трябва да използват този уред без надзор или инструктаж от отговорно лице.** В противен случай е налице опасност от неправилно обслужване и наранявания.
- **Предоставяйте електрическия уред само на инструктирани лица.** Юноши и младежи могат да използват електрическия уред само, когато са навършили 16 години, когато това е необходимо за тяхното обучение и се намират под надзора на специалист.
- **Проверявайте редовно за повреда кабели за свързване на електрическия уред и удължителните проводници.** Ако те са повредени, оставете те да бъдат ремонтирани от квалифициран персонал или в оторизиран сервиз на REMS.
- **Използвайте само разрешени и съответно обозначени удължителни кабели с достатъчно напречно сечение на проводника.** Използвайте удължителни кабели с дължина до 10 m с напречно сечение на проводника от 1,5 mm², от 10 – 30 m с напречно сечение на проводника от 2,5 mm².

Обяснение на символите

	ПРЕДУПРЕЖДЕНИЕ	Опасност със средна степен на риск, която води до смърт или тежки наранявания (непоправими), ако не се спазва.
	ВНИМАНИЕ	Опасност с ниска степен на риск, която води до наранявания (поправими), ако не се спазва.
	УКАЗАНИЕ	Материални щети, не представлява указание за безопасност! Няма опасност от нараняване.
		Предупреждение за запалими вещества
		Спазвайте ръководството за експлоатация
		Инструкции за употреба; ръководство за работа
		Сервизна индикация; Потърсете в ръководството за експлоатация
		Използвайте средства за защита на ръцете
		Електрическият инструмент отговаря на клас на защита I
		Екологично рециклирано
		Декларация за съответствие CE
		Не е подходящ за използване на открито

1. Технически характеристики

Употреба по предназначение

ПРЕДУПРЕЖДЕНИЕ

Електрическите влагоуловители/строителни изсушители **REMS Secco 50**, **REMS Secco 80** са предназначени за изсушаване и отстраняване на влагата от помещения, напр. след повреда във водопроводи, след наводнения, за отстраняване на влагата от миришещи на мухъл мазета и др. и за ускорено изсушаване на бетон, зидария, мазилки, замазки. Броячът на работните часове и консумирания ток е предназначен за отчитане на работните часове и консумацията на енергия при сушене и обезвлажняване с **REMS Secco 50**. За професионална употреба в строителството и индустрията. Всякакви други употреби не отговарят на предназначението и са забранени.

1.1. Обем на доставката

REMS Secco 50, 7,7 l резервоар за кондензат, маркуч за отвеждане на кондензата, инструкция за експлоатация.
REMS Secco 80, ръководство за експлоатация.

1.2. Артикулни номера

REMS Secco 50 комплект	132011
REMS Secco 80 комплект	132010
11,5 l резервоар за кондензат Secco 80	132100
Присъединителен фланец Secco 80	132101
Маркуч за отработения въздух Ø 200 mm, дължина 10 m, Secco 80	132102

Комплект за отработения въздух Secco 80 (присъединителен фланец, маркуч за отработения въздух Ø 200 mm)	132104
Резервоар за кондензат с помпа Secco 50	132129
Резервоар за кондензат с помпа Secco 80	132121
Брояч на работните часове и на консумацията на ток	132132
REMS Detect W, диелектричен влагомер	132115
REMS CleanM, Средство за почистване на машини	140119

1.3. Работен обхват	Secco 50	Secco 80
Мощност за отстраняване на влага	≤ 50 l/24 h	≤ 80 l / 24 h
Въздушен обем	≥ 233 m³/h	≤ 850 m³/h
Диапазон на регулиране на относителната влажност	30–90 %	30–90 %
Компресор	Ротационно-бутален компресор	Ротационно-бутален компресор
Температура на околната среда	+5 °C – +32 °C (41 °F – 89 °F)	+5 °C – +32 °C (41 °F – 89 °F)
Температура при съхранение	+5 °C – +45 °C (41 °F – 113 °F)	+5 °C – +45 °C (41 °F – 113 °F)

1.4. Електрически характеристики

Обърнете внимание на информационната табелка.

Влагоуловител/строителен изсушител с хладилен агент R-410A/R-407C	220–240 V~; 50 Hz 900 W; 4,1 A Клас на защита I	220–240 V~; 50 Hz 1200 W; 5,3 A Клас на защита I
---	---	--

Влагоуловител/строителен изсушител с хладилен агент R-290	220–240 V~; 50 Hz 760 W; 3,5 A Клас на защита I	220–240 V~; 50 Hz 680 W; 3,0 A Клас на защита I
---	---	---

Резервоар за кондензат с помпа	100–240 V~; 50–60 Hz 12 V =	100–240 V~; 50–60 Hz 12 V =
--------------------------------	--------------------------------	--------------------------------

Брояч на работните часове и консумирания ток	230 V~; 50 Hz ≤ 3680 W Клас на защита I Клас на защита IP20 4,5 V =
--	---

1.5. Данни за хладилния агент

Обърнете внимание на информационната табелка.

Хладилен агент	R-410A	R-407C
GWP (потенциал за глобално затопляне)	2088	1774
CO ₂ еквивалент	0,6682 t	1,455 t
Количество на напълване	0,320 kg	0,820 kg
Работно налягане на страна с ниско налягане	≤ 18 bar	≤ 10 bar
Работно налягане на страна с високо налягане	≤ 36 bar	≤ 25 bar
Хладилен агент	R-290	R-290
GWP (потенциал за глобално затопляне)	3	3
CO ₂ еквивалент	0,0006 t	0,0009 t
Количество на напълване	0,182 kg	0,300 kg
Работно налягане на страна с ниско налягане	≤ 12 bar	≤ 10 bar
Работно налягане на страна с високо налягане	≤ 24 bar	≤ 22 bar

1.6. Размери (Д × Ш × В)

385 × 320 × 595 mm (15,2" × 12,6" × 23,4")	540 × 530 × 1 040 mm (21,3" × 20,9" × 40,9")
---	---

1.7. Тегло

21 kg (46 lbs)	51 kg (112 lbs)
----------------	-----------------

1.8. Шумова информация

Емисионна стойност, съотнесена до работното място	L _{PA} = 57 dB (A) K = 3 dB (A)	L _{PA} = 63 dB (A) K = 3 dB (A)
---	---	---

2. Пускане в експлоатация

⚠ ВНИМАНИЕ

Следвайте и спазвайте националните разпоредби при ръчно боравене с тежки товари.

УКАЗАНИЕ

Транспортирайте/съхранявайте **REMS Secco 50**, **REMS Secco 80** само в изправено положение. Не в легнало положение! След транспортиране и преди пускане в експлоатация оставете **REMS Secco 50**, **REMS Secco 80** най-малко 1 час в покой.

REMS Secco 50 с хладилен агент R-290 трябва да се експлоатира/съхранява само в помещения с достатъчно проветрение с **минимален размер 9 m²**.

REMS Secco 80 с хладилен агент R-290 трябва да се експлоатира/съхранява само в помещения с достатъчно проветрение с **минимален размер 14 m²**.

2.1. Електрическо присъединяване

⚠ ПРЕДУПРЕЖДЕНИЕ

Съблюдавайте мрежовото напрежение! Преди да включите уреда, респ. резервоара за кондензат с помпа, респ. брояча на работните часове и консумирания ток, проверете дали посоченото на табелката напрежение отговаря на мрежовото напрежение. Включвайте уреда с клас на защита I само в контакт/удължителен кабел с функциониращ защитен контакт. Когато работите на строителни обекти във влажна среда на закрито или на открито или при други подобни условия, с постоянна връзка към фиксиран проводник, включвайте уреда или резервоара за кондензат с помпа към мрежата само чрез дефектноков прекъсвач, който да прекъсне захранването, в случай, че работният ток към земята превиши 30 mA за 200 ms.

2.2. Монтаж на ръкохватките към стоманената стойка на REMS Secco 80

Вж. фиг. 1

2.3. Монтаж на уреда с отвеждане на кондензата във външен контейнер, респ. директно в отточна тръба.

2.3.1. **REMS Secco 50** трябва да се постави върху равна повърхност в средата на помещението с **минимален размер 9 m²**, от което да бъде отстранена влагата. Минималното разстояние от стената трябва да е 200 mm. Затворете външните врати и прозорци. Развийте съединителната гайка (Фиг. 6 (19)). Отстранете тапата (20). Натиснете маркуча за оттичане на кондензата (4) през отвора на съединителната гайка, докато маркучът опре до фланеца. Завийте и затегнете съединителната гайка. Вкарайте маркуча за отвеждане на кондензат (4) в подходящ контейнер, респ. удължете маркуча, който води директно към отточна тръба.

Брояч на работните часове (Фиг. 9 (7)) и брояч на консумирания ток (фиг. 9 (8)) (аксесоари, арт. № 132132).

2.3.2. **REMS Secco 80** трябва да се постави върху равна повърхност в средата на помещението с **минимален размер 14 m²**, от което да бъде отстранена влагата. Минималното разстояние от стената трябва да е 200 mm. Затворете външните врати и прозорци. Извадете кабела за свързване от отделението за съхранение (1) и го свържете. Фоновото осветление на дисплея (2) светва за кратко. Натиснете отгоре на клапата на резервоара за кондензат (3), за да я отворите. Пъхнете отвътре навън маркуча за отвеждане на кондензат (4) през отвора на корпуса. Вкарайте маркуча за отвеждане на кондензат (4) в подходящ контейнер, респ. удължете маркуча, който води директно към отточна тръба. Поставете превключвателя на резервоара за кондензат (5) в посока към символа „зачеркнат контейнер“. Затворете клапата на резервоара за кондензат (3).

REMS Secco 80 е оборудван с брояч на работните часове (7), а при дата на производство от 2020 г. (типова табелка) – с брояч на консумирания ток, който отговаря на изискванията на директивата за измервателните уреди (8).

2.4. Инсталиране на уреда с отвеждане на кондензат в резервоара за кондензат (9) или в резервоара за кондензат с помпа (Фиг.7, 8)

2.4.1. **REMS Secco 50** трябва да се постави върху равна повърхност в средата на помещението с **минимален размер 9 m²**, от което да бъде отстранена влагата. Минималното разстояние от стената трябва да е 200 mm. Затворете външните врати и прозорци. Проверете дали са монтирани съединителната гайка (Фиг. 6 (19)) и тапата (20). Ако е необходимо, монтирайте. При използване на резервоар за кондензат с помпа Secco 50 (аксесоар арт. №132129), прикрепете маркуча за оттичане на кондензата към щуцера (Фиг.7 (21)) на помпата. Отстранете резервоара за кондензат (9) Поставете резервоара за кондензат с помпа Secco 50. Помпата за кондензат не трябва да работи на „сухо“.

Брояч на работните часове (Фиг. 9 (7)) и брояч на консумирания ток (фиг. 9 (8)) (аксесоари, арт. № 132132).

2.4.2. **REMS Secco 80** трябва да се постави върху равна повърхност в средата на помещението с **минимален размер 14 m²**, от което да бъде отстранена влагата. Минималното разстояние от стената трябва да е 200 mm. Затворете външните врати и прозорци. Извадете кабела за свързване от отделението за съхранение (1) и го свържете. Фоновото осветление на дисплея (2) светва за кратко. Натиснете отгоре на клапата на резервоара за кондензат (3), за да я отворите. Когато използвате резервоара за кондензат с помпа Secco 80 (аксесоар арт. №132121), поставете маркуча за оттичане на

кондензата отвън навътре през отвора на корпуса и го закрепете към щуцера (Фиг. 8 (21)) на резервоара за кондензат. Поставете резервоара за кондензат (9) (аксесоар арт. №132100) или резервоара за кондензат с помпа Secco 80 (аксесоар арт. №132121) в отделението (Фиг. 5), така че флагът на поплавка да се намира в обхвата на рамото на светлинната бариера (10). Поставете маркуча за отвеждане на кондензат (4) в отвора на резервоара за кондензат 11.51. Поставете превключвателя на резервоара за кондензат (5) в посока към символа „незачеркнат контейнер“. Затворете клапата на резервоара за кондензат (3). Когато използвате резервоара за кондензат с помпата Secco 80, поставете капака на резервоара за кондензат (3) върху магнитите, така че кабелът за свързване на помпата да може да се изведе навън. Помпата за кондензат не трябва да работи на „сухо“.

REMS Secco 80 е оборудван с брояч на работните часове (7), а при дата на производство от 2020 г. (типова табелка) – с брояч на консумирания ток, който отговаря на изискванията на директивата за измервателните уреди (8).

2.5. Използвайте комплект за отработен въздух Secco 80 (аксесоари, арт. №132104)

С маркуча за отработен въздух (11) отработеният въздух може да се използва за разпределяне на отработения въздух в помещението, отстраняване на влага от кухи пространства, напр. окачени тавани и обдухване на по-мокри повърхности. С помощта на доставените 4 болта закрепете присъединителния фланец (12) към **REMS Secco 80** (фиг. 2). Придвигнете маркуча за отработения въздух (11) върху ръба на присъединителния фланец и закрепете с обтягаш ремък. За закачане/закрепване на маркуча за отработен въздух се използва монтажни скоби.

3. Експлоатация

Изсушаването на въздуха/стените може да се използва няколко седмици до изтегляне на влагата от напр. бетон, зидария, мазилка, циментов под. Температурата в помещението може леко да се повиши. Използвайте хигрометър за допълнителен контрол на влажността на въздуха.

- 3.1. **REMS Secco 50** се включва с бутон Вкл./Изкл. (Фиг. 6 (13)). Включва се вентилаторът. С бутон за скорост на вентилатора (22) можете да избирате между две скорости. Избраната скорост на вентилатора се указва от светодиоди (23). Индикацията на температурата/таймера (24) показва текущо измерената температура. С бутон за мерна единица на температурата (25) може да се избере мерната единица „Градуси по Целзий“ или „Градуси по Фаренхайт“. Индикацията за влажността на въздуха (14) показва текущо измерената влажност на въздуха. Уредът е предварително настроен на 60% относителна влажност. С двата бутон (15) се настройва желаната влажност на въздуха 30 – 90%. С кратко натискане на бутоните стойността се променя с 5%, при което мига индикацията за влажност на въздуха (14). След настройване индикацията влажност на въздуха (14) се променя автоматично и отново показва текущо измерената относителна влажност. Уредът регулира влажността на въздуха на помещението, в което ще се отстранява влага, и се изключва при достигане на настроената влажност на въздуха. Ако влажността на въздуха в помещението се повиши, уредът отново се включва. Настроена влажност от 30% съответства на непрекъснат режим на работа, по принцип устройството изсушава непрекъснато. При отвеждането на кондензата в резервоара за кондензат (9), когато този резервоар се напълни, уредът се изключва. След това светодиодът на резервоара за кондензат (6) мига и прозвучава еднократен звуков сигнал. Изпразнете резервоара за кондензат и отново го поставете вътре. Отстраняването на влага продължава. Уредът не трябва да се изключва за изпразване на резервоара за кондензат. Когато използвате резервоара за кондензат с помпа Secco 50 (аксесоар арт. № 132129), резервоарът за кондензат се изпразва от помпата.

REMS Secco 50 може да се настрои за работно време от 1 до 24 часа. За да направите това, натиснете бутон за таймер (26). Мига индикация температура/работно време (24). Докато индикацията мига, използвайте бутоните (15), за да настроите желаното време за работа. Чрез кратко натискане на бутон за стойността се променя с 1 час. Светодиодът за таймер (27) свети, когато таймерът е включен. След изтичане на зададеното работно време **REMS Secco 50** се изключва. При настройка „00“ таймерът е деактивиран.

При спиране на тока **REMS Secco 50** запазва настроената стойност на влажността на въздуха посредством функцията Мемогу (памет). След това уредът продължава автоматично отстраняването на влага с настроената по-рано стойност. Защитата на компресора се включва с около 3 минути закъснение, но вентилаторът се включва веднага.

УКАЗАНИЕ

При отвеждане на кондензата във външен резервоар на всяка цена трябва да се внимава той да се изпразва редовно и маркучът за отвеждане на кондензат (4) да се насочва с наклон надолу в контейнера. При директно отвеждане на кондензата с маркуч в отточна тръба, маркучът трябва във всички случаи да е насочен с наклон надолу. Не прегъвайте маркучите за отвеждане на кондензат. Ако това не се спазва, кондензатът ще попадне в резервоара за кондензат.

Количеството на отвеждане на кондензат се влияе от температурата и влажността на въздуха на помещението. Правилни стойности при непрекъснатата експлоатация:

30°C (86°F): 80% отн. вл. = припл. 50 литра/ден, 60% отн. вл. = припл. 24 литра/ден
 20°C (68°F): 80% отн. вл. = припл. 24 литра/ден, 60% отн. вл. = припл. 14 литра/ден
 15°C (59°F): 80% отн. вл. = припл. 16 литра/ден, 60% отн. вл. = припл. 10 литра/ден
 10°C (50°F): 80% отн. вл. = припл. 10 литра/ден, 60% отн. вл. = припл. 7 литра/ден

(отн. вл. = относителна влажност)

След отстраняването на влагата, от маркуча за отвеждане на кондензат (4) може да изтече остатъчна вода.

- 3.2. **REMS Secco 80** се включва с бутон Вкл./Изкл. (13). На дисплея (2) за кратко се показват всички символи, след това текущо измерваната относителна влажност (14). Уредът е предварително настроен на 60% относителна влажност. С двата бутон (15) се настройва желаната влажност на въздуха 30 – 90%. С кратко натискане на бутоните стойността се променя с 1%, за по-бързо настройване задръжте бутоните натиснати за по-дълго. След настройване индикацията влажност на въздуха (14) се променя автоматично на дисплея (2) и отново показва текущо измерваната относителна влажност. Уредът регулира влажността на въздуха на помещението, в което ще се отстранява влага, и се изключва при достигане на настроената влажност на въздуха. Ако влажността на въздуха в помещението се повиши, уредът отново се включва. За непрекъсната експлоатация настройте влажността на въздуха на < 30% с бутони (15), докато в индикацията влажност на въздуха (14) се покаже „С0“. При непрекъснатата експлоатация отпада регулирането на влажността на въздуха, уредът отстранява влагата постоянно. При използване на резервоар за кондензат (9) (аксесоари, арт. №132100) уредът се изключва, когато резервоарът за кондензат се напълни. Тогава на дисплея (2) се показват символът „Резервоар за кондензат“ (6) и „Е4“ и на повтарящи се интервали прозвучава акустичен сигнал. Изпразнете резервоара за кондензат и го поставете отново вътре (Фиг. 5). Отстраняването на влага продължава. Уредът не трябва да се включва за изпразване на резервоара за кондензат. Когато използвате резервоара за кондензат с помпа Secco 80 (аксесоар арт. №132121), резервоарът за кондензат се изпразва от помпата.

При спиране на тока **REMS Secco 80** запазва настроената стойност на влажността на въздуха посредством функцията Мемогу (памет). След това уредът продължава автоматично отстраняването на влага/изсушаването с настроената по-рано стойност. Защитата на компресора го включва с припл. 3 минути закъснение. При това на дисплея (2) мига символът компресор (16), вентилаторът от своя страна се включва веднага.

УКАЗАНИЕ

При отвеждане на кондензата във външен резервоар на всяка цена трябва да се внимава той да се изпразва редовно и маркучът за отвеждане на кондензат (4) да се насочва с наклон надолу в контейнера. При директно отвеждане на кондензата с маркуч в отточна тръба, маркучът трябва във всички случаи да е насочен с наклон надолу. Освен това проверете дали маркучът за отвеждане на кондензат (4) е поставен в отвора на резервоара за кондензат (9). Не прегъвайте маркучите за отвеждане на кондензат. Ако това не се спазва, кондензатът изтича по ръба на събирателната тава в уреда и оттам на пода.

Количеството на отвеждане на кондензат се влияе от температурата и влажността на въздуха на помещението. Правилни стойности при непрекъснатата експлоатация:

30 °C (86 °F): 80 % отн. вл. = припл. 80 литра/ден, 60 % отн. вл. = припл. 40 литра/ден
 20 °C (68 °F): 80 % отн. вл. = припл. 40 литра/ден, 60 % отн. вл. = припл. 22 литра/ден
 15 °C (59 °F): 80 % отн. вл. = припл. 28 литра/ден, 60 % отн. вл. = припл. 16 литра/ден
 10 °C (50 °F): 80 % отн. вл. = припл. 16 литра/ден, 60 % отн. вл. = припл. 11 литра/ден

(отн. вл. = относителна влажност)

След отстраняването на влагата, от маркуча за отвеждане на кондензат (4) може да изтече остатъчна вода.

4. Поддържане в изправно състояние

Препоръчва се, независимо от споменатото по-долу в текста техническо обслужване, електрическият уред да се подлага минимум веднъж годишно на инспекция и повторна проверка на електрическите уреди от оторизиран сервиз на REMS. В Германия също и за мобилните електрически съоръжения се изисква извършването на подобна повторна проверка на електрическите уреди съгласно DIN VDE 0701-0702 и съгласно разпоредбите за предотвратяване на злополуки DGUV разпоредба 3 „Електрически уреди и съоръжения“. Освен това валидните на мястото на експлоатация национални разпоредби за безопасност, правила и нормативни уреди трябва да се съблюдават и спазват.

4.1. Техническо обслужване

⚠ ПРЕДУПРЕЖДЕНИЕ

Преди да извършвате техническа поддръжка, изключете щепсела от контакта!

Почиствайте редовно уреда, особено когато той не е бил използван продължително време. Съхранявайте уреда на място, защитено от замръзване. Изпразнете и почистете резервоара за кондензат (9) както и резервоара за кондензат с помпата .

Редовно почиствайте въздушния филтър (Фиг.6 (28)) на **REMS Secco 50**. Отстранете въздушния филтър по посока на стрелката. Почиствайте го с подходяща прахосмукачка или под течаща вода. Евантуално подменете въздушния филтър с нов. Оставете въздушния филтър да изсъхне, преди да го монтирате отново.

Редовно почиствайте въздушния филтър на **REMS Secco 80**. За целта издърпайте капака на въздушния филтър (Фиг. 3 (17)), той е закрепен с магнит. Издърпайте валцуваната заготовка от тел, почистете подложката на въздушния филтър, както и капака на въздушния филтър (17) напр. с подходяща прахосмукачка или под течаща вода. Евантуално подменете подложката на въздушния филтър с нова. Оставете въздушния филтър, както и капака на въздушния филтър (17) да изсъхнат, преди да ги монтирате отново.

Почиствайте пластмасовите части (напр. корпус) само с почистващия препарат за машинни части REMS CleanM (арт. № 140119) или с мек сапун и влажна кърпа. Не използвайте домакински почистващи препарати. Те съдържат много химикали, които биха могли да повредят пластмасовите части. В никакъв случай не използвайте бензин, терпентиново масло, разреждател или подобни продукти за почистване.

Внимавайте върху уреда, респ. във вътрешността му никога да не попадат течности.

4.2. Инспектиране/привеждане в изправност

⚠ ПРЕДУПРЕЖДЕНИЕ

Преди ремонт или поддръжка трябва да се изключи щепселът! Тези дейности могат да се извършват само от квалифициран персонал.

Не са разрешени дейности по пълненето, проверката и ремонта на хладилни агрегати със запалим хладилен агент R-290. За дейностите по пълнене, проверка и ремонт на хладилни агрегати със запалим хладилен агент са необходими специално оформена работна среда и специално обучение за сервизния персонал. Спазването на това правило за безопасност намалява имуществените щети и телесните наранявания.

5. Смушения

5.1. Повреда: Уредът не стартира.

Причина:

- Кабелът за свързване е дефектен.
- Уредът е дефектен.
- Настроената на уреда влажност на въздуха е по-висока от влажността на въздуха на помещението.
- **REMS Secco 50:** Резервоарът за кондензат (9) не е пхнат докрай.
- **REMS Secco 80:** Резервоарът за кондензат 11,5 l (9) (аксесоари, арт. № 132100) е поставен неправилно в **REMS Secco 80**.
- **REMS Secco 80:** Превключвателят на резервоара за кондензат (5) е включен погрешно.

Отстраняване:

- Захранващия проводник да се смени от квалифициран персонал или от оторизиран сервиз на REMS (**REMS Secco 50**). Сменете захранващия проводник. (**REMS Secco 80**).
- Възложете проверката/ремонта на уреда на оторизиран сервиз на REMS.
- Не е необходимо отстраняване на влага или коригирайте настройката на влажността на въздуха, вж. 3. Експлоатация.
- Бутнете резервоара за кондензат докрай.
- Вж. 2.4.2
- Вж. 2.3.2 и 2.4.2

5.2. Повреда: При достигане на настроената в уреда влажност на въздуха, той не се включва, респ. изключва.

Причина:

- Регулирането включва/изключва уреда едва когато влажността на въздуха превиши/спадне под 3 % спрямо настроената влажност на въздуха (**REMS Secco 80**).
- Настроена е непрекъсната експлоатация.

Отстраняване:

- Изчакайте или коригирайте настройката на влажността на въздуха, вж. 3.
- Променете режима на работа, вж. 3.

5.3. Повреда: Уредът изключва, въпреки че още не е достигната настроената на уреда влажност на въздуха.

Причина:

- При ниска температура на околната среда и/или при непрекъсната работа може да възникне заледяване на агрегата. При **REMS Secco 50** свети светодиода за заледяване (Фиг. 6 (18)). При **REMS Secco 80** символът за заледяване (18) се показва на дисплея (2).

Отстраняване:

- При **REMS Secco 50** вентилаторът продължава да работи, компресорът се изключва. След обезскрежаването, компресорът отново се включва, светодиодът за заледяване изключва и отстраняването на влага/изсушаването продължава. **REMS Secco 80** е оборудван с автоматична система за обезскрежаване с горещ газ. Тя се регулира от уреда. След обезскрежаване уредът автоматично стартира отстраняването на влага/изсушаването, символът за заледяване (18) изгасва. Ако заледяването настъпи отново след кратък интервал, изключете **REMS Secco 80**. Изчакайте до пълно обезскрежаване на леда. След това продължете отстраняването на влага/изсушаването.
- Захранващия проводник да се смени от квалифициран персонал или от оторизиран сервиз на REMS (**REMS Secco 50**). Сменете захранващия проводник (**REMS Secco 80**).
- Възложете проверката/ремонта на уреда на оторизиран сервиз на REMS.

- Кабелът за свързване е дефектен.

- Уредът е дефектен.

5.4. Повреда: Мощността за отстраняване на влага намалява.

Причина:

- Замърсен въздушен филтър (Фиг. 6 (28)) или подложка/капак на въздушния филтър (Фиг.3 (17)).
- С използването на уреда се намалява влажността на въздуха, по този начин намалява и количеството кондензат.

Отстраняване:

- Почистете/сменете частите, вж 4.1. Техническо обслужване.
- Проверете дали отстраняването на влага/изсушаването може да се настрои.

5.5. Повреда: При **REMS Secco 80** на дисплея (2) се показват съобщения за грешка E1, респ. E3.

Причина:

- Относителната влажност на помещението е извън диапазона на измерване $\leq 30\%$ респ. $\geq 90\%$ на **REMS Secco 80**.
- Сензорът за измерване на относителната влажност е дефектен.

Отстраняване:

- Настройте уреда на непрекъсната експлоатация, вж. 3. Експлоатация.
- Възложете проверката/ремонта на уреда на оторизиран сервиз на REMS.

5.6. Повреда: При **REMS Secco 80** на дисплея (2) се показват съобщения за грешка E2, респ. E5.

Причина:

- Сензорът за контрол на температурата на компресора е дефектен.

Отстраняване:

- Възложете проверката/ремонта на уреда на оторизиран сервиз на REMS.

5.7. **Повреда:** При **REMS Secco 80** на дисплея (2) се показват съобщения за грешка E4.

Причина:

- 11,5 l Резервоарът за кондензат (9) (аксесоари, арт. № 132100) е пълен.
- Превключвателят на резервоара за кондензат (5) е монтиран погрешно.

Отстраняване:

- 11,5 l Изпразнете резервоара за кондензат.
- Вж. 2.3. и 2.4.

5.8. **Повреда:** **REMS Secco 50:** Светодиодът на резервоара за кондензат (6) мига.

Причина:

- Резервоарът за кондензат (9) е пълен.

Отстраняване:

- Изпразнете резервоара за кондензат.

5.9. **Повреда:** **REMS Secco 50:** Светодиодът за заледряване (18) мига или свети постоянно, въпреки че няма заледряване на компресора.

Причина:

- Уредът е дефектен.

Отстраняване:

- Възложете проверката/ремонта на уреда на оторизиран сервиз на REMS.

6. Рециклиране

REMS Secco 50 и хладилен агент R-410A или R-290, **REMS Secco 80** и хладилен агент R-407C или R-290, резервоарът за кондензат с помпа Secco 50, резервоарът за кондензат с помпа Secco 80, броячът на работните часове и консумирания ток включително и батериите не трябва да се изхвърлят с битовите отпадъци в края на техния експлоатационен срок. Те трябва да се рециклират в съответствие със законовите разпоредби.

7. Гаранционни условия

Гаранционният срок е 12 месеца след предаване на новия продукт на първоначалния потребител. Времето на предаване трябва да се удостовери чрез изпращане на оригиналните документи за покупката, които съдържат данни относно датата на покупката и обозначението на продукта. Всички настъпили по време на гаранционния срок функционални дефекти, които доказуемо се дължат на грешки в изработването или материала, се отстраняват безплатно. Гаранционният срок на продукта не се удължава или подновява поради отстраняване на дефекта. Щетите, които се дължат на естествено износване, неправилно боравене или злоупотреба, несъблюдаване на експлоатационните инструкции, неподходящи производствени материали, прекомерно натоварване, неотговарящо на целта използване, собствена или чужда намеса или други причини, които не се вменяват в отговорността на фирма REMS, са изключени от гаранцията.

Гаранционните услуги могат да се извършват само от оторизиран сервиз на фирма REMS. Рекламациите се признават само когато продуктът се предаде в неразглобено състояние, без предварителна намеса в оторизиран сервиз на фирма REMS. Заменените продукти и части стават собственост на фирма REMS.

Разноските за пратката при постъпване и изпращане са за сметка на потребителя.

Списъкът на оторизираните сервизи на фирма REMS ще намерите на интернет адрес www.rems.de. За държавите, които не фигурират в него, продуктът трябва да бъде изпратен в SERVICE-CENTER, Neue Rommelshäuser Straße 4, 71332 Waiblingen, Deutschland. Законните права на потребителя, по-конкретно за гаранционните му претенции към продавача в случай на дефекти, както и претенции, дължащи се на умишлено неизпълнение на задълженията, и претенции по закона за отговорност за вреди, причинени от продукти, не са ограничени от тази гаранция.

За тази гаранция важи немското право, като се изключат референтните разпоредби на немското международно частно право и като се изключи Конвенцията на Организацията на обединените нации относно договорите за международна продажба на стоки (CISG). Международната гаранция се предоставя от REMS GmbH & Co. KG, Stuttgarter Str. 83, 71332 Waiblingen, Deutschland.

8. Списък на частите

Списък на частите виж www.rems.de → Downloads → Parts lists.

Originalios naudojimo instrukcijos vertimas

1–9 pav.

1 Nuimamo jungiamojo laido dėtuve	15 Mygtukas
2 Ekranas	16 Kompresoriaus simbolis
3 Kondensato talpos dangtis	17 Oro filtro dangtis
4 Kondensato išleidimo žarna	18 ŠVIESOS DIODAI / apledėjimo simbolis
5 Kondensato talpos jungiklis	19 Gaubiamoji veržlė
6 ŠVIESOS DIODAI / kondensato talpos simbolis	20 Kamštis
7 Eksploatavimo valandų skaitiklis	21 Atvamzdis
8 Energijos sąnaudų skaitiklis	22 Ventilatoriaus greičio mygtukas
9 Kondensato talpa	23 Ventilatoriaus greičio šviesos diodai
10 Šviesinis barjeras	24 Temperatūros / laikmačio rodmuo
11 Oro išpūtimo žarna (priedas)	25 Temperatūros vieneto mygtukas
12 Jungtis (priedas)	26 Laikmačio mygtukas
13 Įjungimo / išjungimo mygtukas	27 Laikmačio šviesos diodai
14 Oro drėgmės indikatorius	28 Oro filtras

Bendrieji saugos nurodymai dirbantiesiems su elektriniais įrankiais

⚠️ ĮSPĖJIMAS

Perskaitykite visus saugos nurodymus, reikalavimus, peržiūrėkite paveikslėlius ir techninius duomenis, kuriais yra aprūpintas šis elektrinis įrankis. Jei nesilaikysite toliau pateiktų reikalavimų, galite gauti elektros smūgį, sukelti gaisrą ir / arba sunkiai susižeisti.

Visus saugos nurodymus ir reikalavimus saugokite ateičiai.

Saugos nurodymuose naudojama sąvoka „elektrinis įrankis“ yra susijusi su iš elektros tinklo maitinamais elektriniais įrankiais (su maitinimo kabeliu) arba akumuliatoriais maitinamais elektriniais įrankiais (be maitinimo kabelio).

1) Sauga darbo vietoje

- Darbo zona turi būti švari ir gerai apšviesta. Netvarkingos ir neapšviestos darbo zonos gali būti nelaimingų atsitikimų priežastis.
- Nedirbkite su elektriniu įrankiu sprogiroje aplinkoje, kurioje yra degiųjų skysčių, dujų arba dulkių. Elektriniai įrankiai kibirkščiuoja, kibirkštys gali uždegti dulkes arba garus.
- Dirbant su elektriniu įrankiu, šalia neturi būti vaikų ir pašalinių asmenų. Dėl išblaškymo galite nebevaldyti elektrinio įrankio.

2) Apsauga nuo elektros

- Elektrinio įrankio jungiamoji šakutė turi tikti šakutės lizdui. Šakutės niekaip neleidžiama keisti. Nenaudokite adapterinių kištukų kartu su įžemintais elektriniais įrankiais. Nepakeistos šakutės ir tinkami šakučių lizdai sumažina elektros smūgio pavojų.
- Venkite kūno sąlyčio su įžemintais paviršiais, pvz., vamzdžiais, radiatoriais, viryklėmis ir šaldytuvais. Jei kūnas yra įžemintas, kyla didesnis elektros smūgio pavojus.
- Elektrinius prietaisus saugokite nuo lietaus ir drėgmės. Į elektrinį įrankį patekęs vanduo padidina elektros smūgio pavojų.
- Nenaudokite jungiamojo laido ne pagal paskirtį, elektriniam įrankiui nešti, pakabinti arba ištraukti kištuką iš kištuko lizdo. Jungiamąjį laidą saugokite nuo karščio, alyvos, aštrių briaunų arba judančių dalių. Pažeisti arba susipynę jungiamieji laidai padidina elektros smūgio pavojų.
- Jei su elektriniu įrankiu dirbate lauke, naudokite tik tokius ilginamuosius laidus, kurie taip pat skirti naudoti lauke. Naudojant lauke tinkamą naudoti ilginamąjį laidą, sumažėja elektros smūgio rizika.
- Jei negalima išvengti elektrinio įrankio naudojimo drėgnoje aplinkoje, naudokite apsauginį nuotėkio srovės jungiklį. Naudojant apsauginį nuotėkio srovės jungiklį, sumažėja elektros smūgio pavojus.

3) Asmenų sauga

- Būkite atidūs, stebėkite, ką darote, dirbdami su elektriniu įrankiu vadovaukitės sveiku protu. Nenaudokite elektrinio įrankio, jei esate pavargę arba veikiami narkotikų, alkoholio arba medikamentų. Jei naudodami elektrinį įrankį bent akimirka būsite neatidūs, per tą laiką galite sunkiai susižaloti.
- Dėvėkite asmenines apsaugos priemones ir visada nešiokite apsauginius akinius. Dėvint asmenines apsaugos priemones, pvz., respiratorių, apsauginius batus neslidžiais padais, apsauginį šalną arba klausos apsaugos priemones, priklausomai nuo elektrinio įrankio rūšies ir naudojimo, sumažėja susižeidimų pavojus.
- Venkite atsitiktinai įjungti įrankį. Prieš prijungdami elektrinį įrankį prie elektros tinklo ir / arba akumuliatoriaus, prieš pakeldami jį arba nešdami, įsitikinkite, kad jis yra išjungtas. Jei nešdami elektrinį įrankį pirštą laikysite ant jungiklio arba įjungtą elektrinį įrankį prijungsite prie elektros tinklo, gali įvykti nelaimingų atsitikimų.
- Prieš įjungdami elektrinį įrankį, pašalinkite reguliavimo įrankius arba veržliarakčius. Įrankis arba raktas, kuris yra besisukančioje elektrinio įrankio dalyje, gali sužaloti.
- Venkite neįprastos kūno padėties. Stenkitės stovėti tvirtai ir visada išlaikykite pusiausvyrą. Taip galite geriau kontroliuoti įrankį netikėtose situacijose.

- Dėvėkite tinkamus drabužius. Nedėvėkite plačių drabužių arba papuošalų. Plaukus ir drabužius saugokite nuo judančių dalių. Laisvus drabužius, papuošalus arba ilgus plaukus gali įtraukti judančios dalys.
- Jei galima sumontuoti dulkių nusiurbimo ir surinkimo įrenginius, juos reikia prijungti ir tinkamai naudoti. Naudojant dulkių nusiurbimo įrenginį, galima sumažinti pavojų dėl dulkių.
- Nesijauskite visiškai saugūs ir kreipkite dėmesį į darbo su elektriniais įrankiais saugos taisykles, net jei po daugkartinio naudojimo esate susipažinę su elektriniu įrankiu. Neatsargiai dirbant, per akimirka galima sunkiai susižeisti.

4) Elektrinio įrankio naudojimas ir priežiūra

- Venkite per didelės elektrinio įrankio apkrovos. Naudokite darbui skirtą elektrinį įrankį. Su tinkamu elektriniu įrankiu dirbsite geriau ir saugiau nurodytoje naudojimo srityje.
 - Nenaudokite elektrinio įrankio, jei jo jungiklis sugedęs. Elektrinis įrankis, kurio negalima įjungti ar išjungti, yra pavojingas, ir jį būtina remontuoti.
 - Prieš reguliuodami prietaisą, keisdami darbo įrankių dalis arba padėdami elektrinį įrankį į šalį, ištraukite iš lizdo šakutę ir (arba) išimkite išimamą akumuliatorių. Ši atsargumo priemonė apsaugo nuo atsitiktinio elektrinio įrankio įjungimo.
 - Nenaudojamus elektrinius įrankius laikykite vaikams nepasiekiamoje vietoje. Neleiskite elektriniu įrankiu naudotis asmenims, kurie su juo nesupatino ar neperskaitė šių nurodymų. Elektriniai įrankiai yra pavojingi, jei jais naudojasi nepatyrę asmenys.
 - Rūpestingai prižiūrėkite elektrinius įrankius ir darbo įrankį. Patikrinkite, ar judančios dalys veikia nepriekaištingai ir neužsikerta, ar dalys nesulūžo ir ar nėra taip pažeistos, kad darytų įtaką elektros įrankio veikimui. Prieš pradėdami naudoti elektrinį įrankį, leiskite suremontuoti pažeistas dalis. Daugelį nelaimingų atsitikimų sukelia netinkamai techniškai prižiūrimi elektriniai įrankiai.
 - Pjovimo įrankius laikykite aštrius ir sausus. Rūpestingai prižiūrimi pjovimo įrankiai su aštriomis briaunomis mažiau stringa, ir yra lengviau valdomi.
 - Naudokite elektrinį įrankį, darbo įrankį, darbo įrankius pagal šiuos nurodymus. Atsižvelkite į darbo sąlygas ir atliekamą veiksmą. Elektrinį įrankį naudojant kitaip, nei numatyta, gali susidaryti pavojingos situacijos.
 - Rankenos ir rankenų paviršiai turi būti sausi, švarūs ir neištepti alyva ir tepalu. Slidžios rankenos ir rankenų paviršiai trukdo saugiai valdyti ir kontroliuoti elektrinį įrankį netikėtose situacijose.
- 5) Techninės priežiūros tarnyba
- Elektrinį įrankį leiskite remontuoti tik kvalifikuotiems specialistams, naudojančiam originalias atsargines dalis. Taip užtikrinsite, kad elektrinis įrankis išliks saugus.

Elektrinio oro sausintuvo / statybinio džiovintuvo saugos nurodymai

⚠️ ĮSPĖJIMAS







Perskaitykite visus saugos nurodymus, reikalavimus, peržiūrėkite paveikslėlius ir techninius duomenis, kuriais yra aprūpintas šis elektrinis įrankis. Jei nesilaikysite toliau pateiktų reikalavimų, galite gauti elektros smūgį, sukelti gaisrą ir / arba sunkiai susižeisti.

Visus saugos nurodymus ir reikalavimus saugokite ateičiai.

- Šiluminiu būdu skaidant šaldomąją medžiagą (pvz., gaisro atveju), susidaro labai nuodingi ir išdinantys garai! Kyla apsinuodijimo pavojus.
- Niekada neatidarykite šaldomosios medžiagos cirkuliacijos kontūro. REMS Secco 50 su šaltnešiu R-410A, REMS Secco 80 su šaltnešiu R-407C uždaramame kontūre. Jei iš sugedusio prietaiso išteka šaldomosios medžiagos (pvz., trūkus šaldomosios medžiagos žarnai), laikykitės toliau pateiktų nurodymų.
 - Įkvėpus: nukentėjusį išnešti į gryną orą, leisti pailsėti. Sustojus kvėpavimui, daryti dirbtinį kvėpavimą. Iškviešti gydytoją.
 - Po sąlyčio su oda: paliestas kūno dalis atitirpinti arba nuplauti dideliu šilto vandens kiekiu.
 - Patekus į akis: iš karto ne trumpiau kaip 10 min. plauti dideliu švaraus vandens kiekiu. Iškviešti gydytoją.
 - Prarijus: neskatinti vėmimo. Burną leisti išplauti vandeniu, išgerti stiklinę vandens. Iškviešti gydytoją.
 - Atmintinė gydytojui: neduoti efedrino / adrenalino grupės medikamentų.
- REMS Secco 50 ir REMS Secco 80 su šaltnešiu R-290 uždaramame kontūre. Jei iš sugedusio prietaiso išteka šaltnešis (pvz., trūkus šaltnešio žarnai), laikykitės toliau pateiktų nurodymų:
 - Įkvėpus: nukentėjusį išvesti į gryną orą ir ramiai paguldyti. Sustojus kvėpavimui, daryti dirbtinį kvėpavimą. Iškviešti gydytoją.
 - Patekus ant odos: pažeistas vietas plauti ne trumpiau nei 15 min. drungnu vandeniu. Nbandyti atplėsti prišalusius drabužius. Kreiptis į gydytoją.
 - Patekus į akis: pažeistą akį iš karto praplauti dideliu kiekiu vandens saugant nepažeistą akį. Nešiojamus kontaktinius lęšius, esant galimybei, išimti iš karto kreiptis gydytoją.
 - Nurodymai gydytojui / galimi simptomai: sunkus kvėpavimas, narkozės būseną, simptomų gydymas, kraujotakos stebėjimas.

- Prietaisą su šaltnešiu R-290 eksploatuokite / laikykite tik pakankamai vėdinamose ne mažesnėse nei leistino 9 m² ploto patalpose naudojant REMS Secco 50 ir 14 m² naudojant REMS Secco 80, be nepertraukiamai veikiančių uždegimo šaltinių (pavyzdžiui, atviros liepsnos, įjungto dujinio prietaiso ar elektrinio šildytuvo). Šaltnešiu nutekėjus, šaltnešis gali susikaupti ir sudaryti degų dujų mišinį.
- Atkreipkite dėmesį į tai, kad šaltnešis R-290 yra bekvapis. Užtikrinkite pakankamą atstumą iki atviros ugnies ir uždegimo šaltinių. Šaltnešiu nutekėjus, gali susidaryti sprogus dujų mišinys. Gaisro ir sprogo pavojus.
- Nenaudokite jokių daiktų, pavyzdžiui, šilumos šaltinių, tirpimo procesui pagreitinti. Tokiu atveju prietaisas gali sugesti ir neveiks tinkamai.
- Draudžiama pildyti šaldymo agregatą su degiu šaltnešiu R-290 ir atlikti jo apžiūros ir remonto darbus. Šaldymo agregatams su degiu šaltnešiu pildyti ir jų apžiūros ir remonto darbams atlikti turi būti specialiai įrengta darbo aplinka, o priežiūros personalas turėti specialų išsilavinimą. Laikantis šių saugos taisyklių sumažėja materialinės žalos ir žalos asmenims rizika.
- Prietaisą laikykite taip, kad jis nebūtų pažeidžiamas. Taip išsaugosite prietaiso funkcinių saugumą ir sumažinsite materialinės žalos ir žalos asmenims riziką.
- Laikykites saugos nurodymų dirbantiesiems su šaldymo įrenginiais. Kyla sužalojimo pavojus.
- Prietaisą bei šaldomąją medžiagą utilizuokite pagal teisės aktų reikalavimus. Laikykites nacionalinių taisyklių.
- Stebėkite, kad šaldomosios medžiagos niekada nepatektų į kanalizaciją, rūsius, darbinės iškasas. Šaldomosios medžiagos garai gali sukurti atmosferą, kurioje galima uždusti.
- Nekiškite į prietaisą jokių daiktų. Kyla pavojus susižaloti ir elektros smūgio pavojus.
- Stebėkite ant prietaiso jokių daiktų. Prietaisui vibruojant daiktai gali nukristi. Daiktai gali būti sugadinami. Kyla sužalojimo pavojus.
- Statydami prietaisą atkreipkite dėmesį, kad būtų užtikrinamas pakankamas oro tiekimas ir kad patalpa būtų ne mažesnė nei 9 m² ploto naudojant REMS Secco 50 ir 14 m² naudojant REMS Secco 80, o atstumas iki sienos būtų apie 200 mm. Niekada neuždenkite prietaiso ventiliacijos angų. Antraip gali sumažėti našumas. Prietaisas gali perkaisti. Kyla gaisro pavojus.
- Nenaudokite prietaiso hermetiškose patalpose. Prietaisas gali perkaisti. Kyla gaisro pavojus.
- Nenaudokite lengvai užsiliepsnojančių medžiagų šalia prietaiso, pvz., dujų, alyvos ir aerosolinių balionėlių su varančiosiomis dujomis (sriegimui skirtų medžiagų, dažų). Elektrinis prietaisas gali būti pažeistas. Kyla gaisro pavojus.
- Niekada nestatykite prietaiso nevedinamose patalpose. Niekada netieskite jungiamojo ir ilginamojo laido ant drėgno arba šlapio pagrindo. Galimas elektros smūgio pavojus.
- Visada, taip pat ir padėdami į laikymo vietą bei transportuodami pastatykite prietaisą tinkamai, statmenai ant ratukų. Prietaisas gali būti pažeidžiamas.
- Negerkite surinkto kondensato (vandens) ir nenaudokite jo maistui gaminti. Kyla pavojus sveikatai.
- Nenaudokite pažeisto prietaiso. Kyla nelaimingų atsitikimų pavojus.
- Periodiškai patikrinkite, ar kondensatas tinkamai nuvedamas. Ilgesnį laiką nedirbdami, išjunkite prietaisą, ištraukite tinklo kištuką ir nuimkite visas žarnas. Palikus veikiančius elektros prietaisus be priežiūros, jie gali kelti pavojų, dėl kurio galima patirti materialinę žalą ir (arba) sužaloti asmenis.
- Vaikams ir asmenims, kurie dėl savo fizinių, sensorinių arba protinių gebėjimų, arba dėl savo nepatyrimo ar nežinojimo nesugeba saugiai valdyti elektrinio prietaiso, neleidžiama naudoti šio elektrinio prietaiso, jei jų neprižiūri arba neinstrukuoja atsakingas asmuo. Priešingu atveju kyla netinkamo valdymo ir sužalojimų pavojus.
- Elektrinį prietaisą patikėkite tik instruktuotiems asmenims. Su elektriniu prietaisu leidžiama dirbti asmenims, vyresniems nei 16 metų, nes toks amžius yra būtinas mokymo tikslui pasiekti, ir juos privalo prižiūrėti specialistas.
- Reguliariai tikrinkite elektrinio prietaiso jungiamąjį laidą ir ilginamuosius laidus. Pažeistus laidus leiskite pakeisti kvalifikuotam specialistui arba įgaliotose REMS klientų aptarnavimo tarnybos dirbtuvėse.
- Naudokite tik leidžiamus naudoti ir atitinkamai paženklinčius ilginamuosius laidus, kurių skerspjūvis yra pakankamas. Ilginamuosius laidus, kurių ilgis siekia iki 10 m, naudokite 1,5 mm² skerspjūvio, 10–30 m ilgio - 2,5 mm² skerspjūvio.

Simbolių paaiškinimas

-  **ĮSPĖJIMAS** Vidutinio rizikos laipsnio pavojus, į kurį nekreipiant dėmesio galimi mirtini arba sunkūs sužalojimai (negrįžtamieji).
-  **DĖMESIO** Mažo rizikos laipsnio pavojus, į kurį nekreipiant dėmesio galimi vidutiniai sužalojimai (grįžtamieji).
-  **PRANEŠIMAS** Materialinė žala, ne saugos nurodymas! Sužeidimo pavojus nėra.
-  Įspėjimas apie lengvai užsiliepsnojančias medžiagas
-  Laikykites naudojimo vadovo nurodymų
-  Eksploatavimo instrukcija, naudojimo instrukcija



Priežiūros rodmenys, informacija naudojimo vadove



Naudokite rankų apsaugą



Elektrinis įrankis atitinka I apsaugos klasę



Aplinkai nekenksmingas utilizavimas



CE atitikties ženklas



Prietaisas neskirtas naudoti lauke

1. Techniniai duomenys

Naudojimas pagal paskirtį

⚠ ĮSPĖJIMAS

Elektriniai oro sausintuvai / statybiniai džiovintuvai „REMS Secco 50“ ir „REMS Secco 80“ yra skirti patalpoms džiovinti ir sausinti, pvz., po vandentiekio vamzdinių gedimų, po užpylimų, suplėkusioms rūsiu patalpoms ir kt. bei greičiau išdžiovinti, pvz., betoną, mūrą, tinką, besiūles grindis. Eksploatavimo valandų ir energijos sąnaudų skaitiklis skirtas eksploatavimo valandoms ir energijos sąnaudoms per sausinimo ar drėkinimo procesą su „REMS Secco 50“ fiksuoti. Pramoniniam naudojimui dirbtuvėse ir pramonėje. Naudojant kitais tikslais yra naudojama ne pagal paskirtį, ir todėl neleidžiama naudoti.

1.1. Tiekimo komplektas

REMS Secco 50, 7,7 l kondensato talpa, žarna kondensatui nuvesti ir naudojimo instrukcija.

REMS Secco 80, naudojimo instrukcija.

1.2. Gaminių numeriai

REMS Secco 50 rinkinys	132011
REMS Secco 80 rinkinys	132010
11,5 l Kondensato talpa Secco 80	132100
Prijungimo jungė Secco 80	132101
Oro išpūtimo žarna Ø 200 mm, 10 m ilgio, Secco 80	132102
Išpučiamo oro rinkinys Secco 80 (prijungimo jungė, oro išpūtimo žarna Ø 200 mm)	132104
Kondensato talpa su siurbliu Secco 50	132129
Kondensato talpa su siurbliu Secco 80	132121
Darbo valandų ir elektros skaitiklis	132132
REMS Detect W, dielektrinis drėgmės matavimo prietaisas	132115
REMS CleanM, Mašinų valiklis	140119

1.3. Naudojimo sritis

	Secco 50	Secco 80
Džiovinimo našumas	≤ 50 l/24 h	≤ 80 l/24 h
Oro kiekis	≥ 233 m ³ /h	≤ 850 m ³ /h
Santykinės oro drėgmės nustatymo diapazonas	30–90 %	30–90 %
Kompresorius	Rotacinis stūmoklinis kompresorius	Rotacinis stūmoklinis kompresorius
Aplinkos temperatūra	+5 °C – +32 °C (41 °F – 89 °F)	+5 °C – +32 °C (41 °F – 89 °F)
Laikymo temperatūra	+5 °C – +45 °C (41 °F – 113 °F)	+5 °C – +45 °C (41 °F – 113 °F)

1.4. Elektrinės dalies duomenys

Laikykites gamyklinėje lentelėje nurodytos galios!

Oro drėkintuvus / statybinis džiovintuvus su šaltnešiu R-410A / R-407C	220–240 V~; 50 Hz 900 W; 4,1 A Apsaugos klasė I	220–240 V~; 50 Hz 1200 W; 5,3 A Apsaugos klasė I
Oro drėkintuvus / statybinis džiovintuvus su šaltnešiu R-290	220–240 V~; 50 Hz 760 W; 3,5 A Apsaugos klasė I	220–240 V~; 50 Hz 680 W; 3,0 A Apsaugos klasė I
Kondensato talpa su siurbliu	100–240 V~; 50–60 Hz 12 V ==	100–240 V~; 50–60 Hz 12 V ==
Eksploatavimo valandų ir energijos sąnaudų skaitiklis	230 V~; 50 Hz ≤ 3680 W Apsaugos klasė I Apsaugos laipsnis IP20 4,5 V ==	

1.5. Šaldomosios medžiagos duomenys Secco 50		Secco 80
Laikykites gamyklinėje lentelėje nurodytos galios!		
Šaldomoji medžiaga	R-410A	R-407C
GWP	2088	1774
CO ₂ aitink.	0,6682 t	1,455 t
Pripildymo kiekis	0,320 kg	0,820 kg
Darbinis žemo slėgio pusės slėgis	≤ 18 bar	≤ 10 bar
Darbinis aukšto slėgio pusės slėgis	≤ 36 bar	≤ 25 bar
Šaldomoji medžiaga R-290		R-290
GWP	3	3
CO ₂ aitink.	0,0006 t	0,0009 t
Pripildymo kiekis	0,182 kg	0,300 kg
Darbinis žemo slėgio pusės slėgis	≤ 12 bar	≤ 10 bar
Darbinis aukšto slėgio pusės slėgis	≤ 24 bar	≤ 22 bar

1.6. Matmenys ilgis x plotis x aukštis (L x B x H)		
385 x 320 x 595 mm		540 x 530 x 1 040 mm
(15,2" x 12,6" x 23,4")		(21,3" x 20,9" x 40,9")

1.7. Svoris		
	21 kg (46 lbs)	51 kg (112 lbs)

1.8. Informacija apie triukšmą		
Su darbo vieta susijusi		
Triukšmo lygis	L _{pA} = 57 dB (A) K = 3 dB (A)	L _{pA} = 63 dB (A) K = 3 dB (A)

2. Paruošimas eksploatuoti

⚠ DĖMESIO

Dėl rankiniu būdu valdomų krovinių svorio vadovaukitės nacionaliniais teisės aktais ir jų laikykites.

PRANEŠIMAS

Transportuokite / sandėliuokite **REMS Secco 50**, **REMS Secco 80** tik vertikaliaje padėtyje. Neguldysite ant šono! Po transportavimo, prieš pradėdami naudoti, **REMS Secco 50**, **REMS Secco 80** laikykite pastatytą ne trumpiau nei 1 valandą.

REMS Secco 50 su šaltnešiu R-290 eksploatuokite / laikykite ne mažesnėse nei 9 m² ploto pakankamai vėdinamose patalpose.

REMS Secco 80 su šaltnešiu R-290 eksploatuokite / laikykite ne mažesnėse nei 14 m² ploto pakankamai vėdinamose patalpose.

2.1. Jungtis prie elektros tinklo

⚠ ĮSPĖJIMAS

Atkreipkite dėmesį į tinklo įtampą! Prieš prijungdami prietaisą, kondensato talpą su siurbliu arba eksploatavimo valandų ir energijos sąnaudų skaitiklį patikrinkite, ar gaminių parametrų lentelėje nurodyta įtampa atitinka tinklo įtampą. I apsaugos klasės prietaisus prijunkite tik prie kištukinio lizdo / ilginamojo laido su veikiančiu žemėnimo kontaktu. Statybos aikštelėse, drėgnoje aplinkoje, pastatų viduje ir lauke arba esant analogiškomis pastatymo rūšims, esant ilgalaikėms jungtims prie stacionarios linijos, elektrinį įrangą arba kondensato talpą su siurbliu junkite prie tinklo tik su apsauginiu nuotėkio srovės jungikliu (FI jungikliu), kuris nutraukia energijos tiekimą, kai tik nuotėkio į žemę srovė viršija 30 mA per 200 ms.

2.2. Rankenos montavimas prie REMS Secco 80 plieninių vamzdžių karkaso Žr. 1 pav.

2.3. Prietaiso pastatymas su kondensato išleidimu į išorinę talpą arba tiesiai į nuotėkį liniją

2.3.1. **REMS Secco 50** pastatykite ant lygaus pagrindo ne mažesnėje nei 9 m² ploto sausinamoje patalpoje. Minimalus atstumas iki sienos turi būti 200 mm. Uždarykite lauko duris ir langus. Nusukite gaubiamąją veržlę (6 pav. (19)). Išimkite kamštį (20). Kondensato nuvedimo žarną (4) pro kiaurymę įstatykite į gaubiamąją veržlę iki žarnos jungės. Prisukite ir priveržkite gaubiamąją veržlę. Nutieskite kondensato nuvedimo žarną (4) į tinkamą indą arba prailginkite žarną, kuri tiesiogiai prijungta prie nuotėkų vamzdžio.

Eksploatavimo valandų skaitiklis (9 pav. (7)) ir energijos sąnaudų skaitiklis (9 pav. (8)) (priedo Nr. 132132).

2.3.2. **REMS Secco 80** pastatykite ant lygaus pagrindo ne mažesnėje nei 14 m² sausinamoje patalpoje. Minimalus atstumas iki sienos turi būti 200 mm. Uždarykite lauko duris ir langus. Išimkite iš dėtuves (1) nuimamą jungiamąjį laidą ir prijunkite. Trumpam įsijungia foninis ekrano (2) apšvietimas. Paspauskite kondensato talpos (3) dangčio viršutinę dalį ir atidarykite kondensato talpą. Prakiškite iš vidaus į išorę kondensato išleidimo žarną (4) pro korpuso angą. Nutieskite kondensato nuvedimo žarną (4) į tinkamą indą arba prailginkite žarną, kuri tiesiogiai prijungta prie nuotėkų vamzdžio. Nustatykite kondensato talpos jungiklį (5) simbolio su nubraukta talpa kryptimi. Uždarykite kondensato talpos dangtį (3).

REMS Secco 80 turi eksploatavimo valandų skaitiklį (7), o nuo 2020 m. pagaminimo metų (žr. gamyklinę lentelę su nurodyta galia) MID atitinkantį energijos sąnaudų skaitiklį (8).

2.4. Prietaiso pastatymas su kondensato išleidimu į kondensato talpą (9) arba į kondensato talpą su siurbliu (7, 8 pav.)

2.4.1. **REMS Secco 50** pastatykite ant lygaus pagrindo ne mažesnėje nei 9 m² ploto sausinamoje patalpoje. Minimalus atstumas iki sienos turi būti 200 mm. Uždarykite lauko duris ir langus. Patikrinkite, ar sumontuota gaubiamoji veržlė (6 pav. (19)) ir kamštis (20). Jei reikia, sumontuokite. Naudojant kondensato talpą su siurbliu Secco 50 (priedo prekės nr. 132129), kondensato nuvedimo žarną pritvirtinkite prie siurblio atvamzdžio (7 apv. (21)). Išimkite kondensato talpą (9). Įstumkite kondensato talpą su Secco 50 siurbliu. Neleiskite siurbliui veikti sausąja eiga. Eksploatavimo valandų skaitiklis (9 pav. (7)) ir energijos sąnaudų skaitiklis (9 pav. (8)) (priedo Nr. 132132).

2.4.2. **REMS Secco 80** pastatykite ant lygaus pagrindo ne mažesnėje nei 14 m² sausinamoje patalpoje. Minimalus atstumas iki sienos turi būti 200 mm. Uždarykite lauko duris ir langus. Išimkite iš dėtuves (1) nuimamą jungiamąjį laidą ir prijunkite. Trumpam įsijungia foninis ekrano (2) apšvietimas. Paspauskite kondensato talpos (3) dangčio viršutinę dalį ir atidarykite kondensato talpą. Naudojant kondensato talpą su siurbliu Secco 80 (priedo prekės nr. 132121), kondensato nuvedimo žarną pro korpuso kiaurymę kiškite iš išorės į vidų ir pritvirtinkite prie kondensato talpos atvamzdžio (8 pav. (21)). Kondensato talpą (9) (priedo prekės nr. 132100) arba kondensato talpą su siurbliu Secco 80 (priedo prekės nr. 132121) įstatykite į kamerą (5 pav.) taip, kad plūdės vėliavėlė būtų šviesos barjero (10) lanke. Įkiškite kondensato išleidimo žarną (4) į 11,51 kondensato talpos angą. Nustatykite kondensato talpos jungiklį (5) simbolio „nubraukta talpa“ kryptimi. Uždarykite kondensato talpos dangtį (3). Naudojant kondensato talpą su siurbliu Secco 80, kondensato talpos (3) sklendę nustatykite prie magneto taip, kad galima būtų išvesti siurblio jungiamąjį laidą. Neleiskite siurbliui veikti sausąja eiga.

REMS Secco 80 turi eksploatavimo valandų skaitiklį (7), o nuo 2020 m. pagaminimo metų (žr. gamyklinę lentelę su nurodyta galia) MID atitinkantį energijos sąnaudų skaitiklį (8).

2.5. Išpučiamo oro rinkinio Secco 80 naudojimas (priedo prekės nr. 132104)

Išpučiamas oras pro išpučiamo oro žarną (11) gali būti panaudojamas paskirstyti patalpoje ir erdmėms (pvz., perdangoms sausinti) arba pūsti ant drėgnų paviršių. Pritvirtinkite jungtį (12) prie **REMS Secco 80** naudodami 4 rinkinyje esančius varžtus (2 pav.). Užmaukite išpučiamo oro žarną (11) ant jungties galo ir pritvirtinkite tvirtinimo diržu. Išpučiamo oro žarnai prikabinoti / tvirtinti yra sumontuotos tvirtinimo ašos.

3. Naudojimas

Oro sausinimo / statybvietės džiovinimo procesas gali užtrukti kelias savaites, kol pvz., iš betono, mūro, tinko, besiūlių grindų, bus pašalinama drėgmė. Patalpos temperatūra gali šiek tiek pakilti. Papildomam oro drėgmės stebėjimui naudokite higrometrą.

3.1. Jjunkite **REMS Secco 50** įjungimo / išjungimo mygtuku (6 pav. (13)). Ventilatorius įsijungia. Ventilatoriaus greičio mygtuku (22) galima rinktis iš dviejų greičio pakopų. Pasirinktas ventilatoriaus greitis rodomas šviesos diodais (23). Temperatūros / laikmačio (24) rodmuo rodo esamą išmatuotą temperatūrą. Temperatūros vieneto (25) mygtuku galima pasirinkti temperatūros vienatą „Celsijaus laipsnis“ arba „Farenheito laipsnis“. Oro drėgmės (14) rodmuo rodo esamą išmatuotą santykinę oro drėgmę. Prietaisui nustatyta 60 % santykinė oro drėgmė. Nustatykite abiem mygtukais (15) pageidaujamą oro drėgmę nuo 30 iki 90 %. Trumpai spustelėjus mygtuką vertė keičiama kas 5 % ir mirksi oro drėgmės (14) rodmuo. Atlikus nustatymą automatiškai pasikeičia oro drėgmės rodmuo (14) ir vėl rodoma esama išmatuota santykinė oro drėgmė. Prietaisas reguliuoja sausinamos patalpos oro drėgę ir pasiekus nustatytą oro drėgmę išsijungia. Padidėjus patalpos oro drėgmei prietaisas vėl įsijungia. Nustatyta 30 % oro drėgmė atitinka nepertraukiamą režimą, prietaisas sausina paprastai nepertraukiamai. Kondensatą nuvedant į kondensato talpą (9) prietaisas išsijungia, kai pripildoma kondensato talpa. Tuomet mirksi kondensato talpos (6) šviesos diodas ir vieną kartą pasigirsta garso signalas. Ištuštinkite ir vėl įdėkite kondensato talpą. Sausinimo procesas tęsiasi. Norint ištuštinti kondensato talpą, prietaiso išjungti nereikia. Naudojant kondensato talpą su siurbliu Secco 50 (priedo prekės nr. 132129), kondensato talpa ištušinama, naudojant siurbli.

REMS Secco 50 galima nustatyti 1–24 valandų darbo laikui. Tam paspauskite laikmačio (26) mygtuką. Temperatūros / darbo laiko (24) rodmuo mirksi. Rodme-niui mirksint, mygtukais (15) nustatykite norimą darbo laiką. Trumpai spustelėjus mygtuką vertė keičiama 1 valandos žingsniu. Laikmačio (27) ŠVIESOS DIODAS šviečia, kai laikmatis įjungtas. Pasibaigus nustatytam darbo laikui, **REMS Secco 50** išsijungia. Esant „00“ nustatymui, laikmatis išaktyvintas.

Nutrūkus energijos tiekimui nustatyta oro drėgmės vertė išsaugoma, nes **REMS Secco 50** turi atminties funkciją. Po to automatiškai įjungiamas prietaiso sausinimo / džiovinimo režimas su anksčiau nustatyta reikšme. Kompresoriui apsaugoti prietaisas įjungiamas su maždaug 3 minučių delsa, tačiau ventilatoriaus įsijungia iš karto.

PRANEŠIMAS

Išleidžiant kondensatą į išorinę talpą būtina atkreipti dėmesį į tai, kad talpa būtų reguliariai ištušinama, o kondensato išleidimo (4) žarna prie apačioje esančios talpos būtų prijungta su nuolydžiu. Jei kondensatas pro žarną į nuotėkų vamzdį išleidžiamas tiesiogiai, žarna taip pat turi būti į apačią nutiesta su nuolydžiu. Nesulenkite kondensato išleidimo žarnų. Jeigu nesilaikysite šių nurodymų, kondensatas bėgs į kondensato talpą.

Susidarancio kondensato kiekis priklauso nuo patalpos oro temperatūros ir drėgmės. Orientacinės vertės naudojant ilgalaikiu režimu:

30 °C (86 °F): 80 % sant. dr. = maždaug 50 l/dieną, 60 % sant. dr. = maždaug 24 l/dieną
 20 °C (68 °F): 80 % sant. dr. = maždaug 24 l/dieną, 60 % sant. dr. = maždaug 14 l/dieną
 15 °C (59 °F): 80 % sant. dr. = maždaug 16 l/dieną, 60 % sant. dr. = maždaug 10 l/dieną
 10 °C (50 °F): 80 % sant. dr. = maždaug 10 l/dieną, 60 % sant. dr. = maždaug 7 l/dieną
 (sant. dr. = santykinė oro drėgmė)

Užbaigus sausinimo / džiovinimo procesą iš kondensato nuvedimo žarnos (4) gali ištekti likusio vandens.

- 3.2. Įjunkite **REMS Secco 80** įjungimo / išjungimo mygtuku (13). Ekrane (2) trumpam parodomai visi simboliai, o po to rodoma išmatuota santykinė oro drėgmė (14). Prietaisui nustatyta 60 % santykinė oro drėgmė. Nustatykite abiem mygtukais (15) pageidaujama oro drėgmę nuo 30 iki 90 %. Trumpai spustelėjus mygtuką vertė keičiama kas 1 %. Jei norite vertę keisti greičiau, laikykite mygtuką paspausta ilgiau. Atlikus nustatymą automatiškai nustatoma oro drėgmės indikacija (14) ekrane (2) ir vėl rodoma išmatuota santykinė oro drėgmė. Prietaisas reguliuoja sausinamos patalpos oro drėgę ir pasiekus nustatytą oro drėgmę išsijungia. Padidėjus patalpos oro drėgmei prietaisas vėl įsijungia. Ilgalaikiam režimui mygtukais (15) nustatykite < 30 % oro drėgmę, kol bus rodoma oro drėgmės indikacija „CO“ (14). Įjungus ilgalaikį režimą oro drėgmė nereguliuojama ir prietaisas nuolat veikia sausinimo režimu. Jei naudojama kondensato talpa (9) (priedo prekės nr. 132100), prietaisas išsijungia, kai pripildoma kondensato talpa. Tada ekrane (2) rodomas kondensato talpos simbolis (6) ir indikacija „E4“ bei periodiškai nuskamba akustinis signalas. Ištuštinkite ir vėl įdėkite kondensato talpą (5 pav.). Sausinimo procesas tęsiasi. Norint ištuštinti kondensato talpą, prietaiso išjungti nereikia. Naudojant kondensato talpą su siurbliu Secco 80 (priedo prekės nr. 132121), kondensato talpa ištušinama, naudojant siurbį.

Nutrūkus energijos tiekimui nustatyta oro drėgmės vertė išsaugoma, nes **REMS Secco 80** turi atminties funkciją. Po to automatiškai įjungiamas prietaiso sausinimo / džiovinimo režimas su anksčiau nustatyta verte. Kompresoriui apsaugoti prietaisas įjungiamas su maždaug 3 minučių delsa. Tuo metu ekrane (2) mirksi kompresoriaus simbolis (16), o ventiliatorius paleidžiamas iškart.

PRANEŠIMAS

Išleidžiant kondensatą į išorinę talpą būtina atkreipti dėmesį į tai, kad talpa būtų reguliariai ištušinama, o kondensato išleidimo (4) žarna prie apačioje esančios talpos būtų prijungta su nuolydžiu. Jei kondensatas pro žarną į nuotekų vamzdyną išleidžiamas tiesiogiai, žarna taip pat turi būti į apačią nutiesta su nuolydžiu. Patikrinkite, ar kondensato nuvedimo žarna (4) įkišta į kondensato talpos (9) angą. Nesulenkite kondensato išleidimo žarnų. Antraip kondensato ištekės pro prietaise esančio surinkimo indo kraštus ir pateks ant žemės.

Susidarancio kondensato kiekis priklauso nuo patalpos oro temperatūros ir drėgmės. Orientacinės vertės naudojant ilgalaikiu režimu:

30 °C (86 °F): 80 % sant. dr. = maždaug 80 l/dieną, 60 % sant. dr. = maždaug 40 l/dieną
 20 °C (68 °F): 80 % sant. dr. = maždaug 40 l/dieną, 60 % sant. dr. = maždaug 22 l/dieną

5. Gedimai

5.1. Gedimas: Prietaisas nepasileidžia.

Priežastis

- Pažeistas jungiamasis laidas.
- Pažeistas prietaisas.
- Prietaisui nustatyta oro drėgmė yra didesnė nei patalpos oro drėgmė.
- **REMS Secco 50**: Kondensato talpa (9) įstumta ne iki galo.
- **REMS Secco 80**: 11,5 l kondensato talpa (9) (priedas, gaminio Nr. 132100) netinkamai įdėta į **REMS Secco 80**.
- **REMS Secco 80**: Netinkamai nustatytas kondensato talpos jungiklis (5).

5.2. Gedimas: Pasiekus prietaiso nustatytą oro drėgmę, prietaisas neišsijungia arba neišsijungia.

Priežastis

- Regulavimo sistema įjungia / išjungia prietaisą tik tada, oro drėgmė 3 % viršija nustatytą vertę / yra mažesnė nei nustatyta vertė (**REMS Secco 80**).
- Nustatytas ilgalaikis režimas.

15 °C (59 °F): 80 % sant. dr. = maždaug 28 l/dieną, 60 % sant. dr. = maždaug 16 l/dieną

10 °C (50 °F): 80 % sant. dr. = maždaug 16 l/dieną, 60 % sant. dr. = maždaug 11 l/dieną

(sant. dr. = santykinė oro drėgmė)

Užbaigus sausinimo / džiovinimo procesą iš kondensato nuvedimo žarnos (4) gali ištekti likusio vandens.

4. Priežiūra

Nepaisant toliau nurodytos techninės priežiūros, rekomenduojama elektros prietaisą kartą per metus atiduoti į įgaliotas REMS klientų aptarnavimo dirbtuves apžiūrai ir pakartotinei patikrai atlikti. Vokietijoje tokios pakartotinės elektros įrenginių patikros pagal DIN VDE 0701-0702 ir DGUV nelaimingų atsitikimų prevencijos taisyklių 3 skyrių „Elektros įranga ir eksploatacinės medžiagos“ turi būti vykdomos ir kilnojamiems elektros įrenginiams. Be to, reikia laikytis ir vykdyti atitinkamų galiojančių nacionalinių saugos nuostatų, taisyklių ir potvarkių.

4.1. Techninė priežiūra

⚠️ ĮSPĖJIMAS

Prieš pradėdami techninę priežiūrą, ištraukti tinklo šakutę!

Prietaisą būtina periodiškai valyti, ypač, jeigu ilgesnį laiką yra nenaudojamas. Sandėliuokite prietaisą nuo šaltio apsaugotoje vietoje. Ištuštinkite ir išvalykite kondensato talpą (9) ir kondensato talpą su siurbliu.

Periodiškai valykite „**REMS Secco 50**“ oro filtrą (6 pav. (28)). Oro filtrą išimkite rodyklės kryptimi. Valykite oro filtrą tinkamu siurbliu arba plaukite tekančio vandens srove. Prireikus pakeiskite oro filtrą. Prieš sumontuojant, palaukite, kol oro filtras nudžiūvis.

Periodiškai valykite **REMS Secco 80** oro filtro įdėklą. Patraukite oro filtro dangtį ((3 pav. (17)), kurį laiko magnetas. Ištraukite laidą, oro filtro įdėklą ir oro filtro dangtį (17) valykite tinkamu siurbliu arba plaukite tekančio vandens srove. Prireikus pakeiskite oro filtro įdėklą.

Plastikinės dalis (pvz., korpusą) valykite tik mašinų valikliu REMS CleanM (gaminio Nr. 140119) arba švelniu muilu ir drėgna šluoste. Nenaudokite buitinių valiklių. Juose yra daug chemikalų, kurie gali pažeisti plastikinės dalis. Jokių būdu nevalykite benzinu, terpentinu, skiedikliu arba panašiais produktais.

Stebėkite, kad ant prietaiso arba į jo vidų niekada nepatektų skysčių.

4.2. Tikrinimas / priežiūra

⚠️ ĮSPĖJIMAS

Prieš pradėdami priežiūros ir remonto darbus, ištraukite tinklo šakutę!

Šiuos darbus leidžiama atlikti tik kvalifikuotiems specialistams. **Draudžiama pildyti šaldymo agregatą su degiu šaltnešiu R-290 ir atlikti jo apžiūros ir remonto darbus.** Šaldymo agregatams su degiu šaltnešiu pildyti ir jų apžiūros ir remonto darbams atlikti turi būti specialiai įrengta darbo aplinka, o priežiūros personalas turėti specialų išsilavinimą. Laikantis šių saugos taisyklių sumažėja materialinės žalos ir žalos asmenims rizika.

Pašalinimas

- Jungiamąjį laidą leiskite pakeisti kvalifikuotam specialistui arba įgaliotose REMS klientų aptarnavimo tarnybos dirbtuvėse (**REMS Secco 50**). Pakeiskite jungiamąjį laidą (**REMS Secco 80**).
- Leiskite patikrinti / pataisyti prietaisą įgaliotose REMS klientų aptarnavimo tarnybos dirbtuvėse.
- Sausinti nereikia arba pakoreguokite prietaiso oro drėgmę, žr. 3. „Naudojimas“.
- Kondensato talpą įstumkite iki galo.
- Žr. 2.4.2
- Žr. 2.3.2 ir 2.4.2

Pašalinimas

- Palaukite arba pakoreguokite prietaiso oro drėgmę, žr. 3.
- Pakeiskite režimą, žr. 3.

5.3. Gedimas: Prietaisas išsijungia, nors dar nepasiekta prietaisui nustatyta oro drėgmė.

Priežastis

- Kai aplinkos temperatūra per žema ir (arba) veikiant nepertraukiamu režimu, agregatas gali apledėti. **REMS Secco 50** šviečia apledėjimo ŠVIESOS DIODAS (6 pav. (18)). **REMS Secco 80** atveju ekrane (2) rodomas apledėjimo (18) simbolis.

- Pažeistas jungiamasis laidas.

- Pažeistas prietaisas.

5.4. Gedimas: Per mažas sausinimo našumas.

Priežastis

- Oro filtras (6 pav. (28)) arba oro filtro įdėklas / oro filtro dangtis (3 pav. (17)) užteršti.
- Naudojant prietaisą, sumažinama oro drėgmė ir tuo pačiu kondensato kiekis.

5.5. Gedimas: **REMS Secco 80** atveju ekrane (2) rodomi klaidų pranešimai E1 arba E3.

Priežastis

- Patalpos oro drėgmė yra už **REMS Secco 80** matavimo diapazono ribų ($\leq 30\%$ arba $\geq 90\%$).
- Sugedo oro drėgmės matavimo jutiklis.

5.6. Gedimas: **REMS Secco 80** atveju ekrane (2) rodomi klaidų pranešimai E2 arba E5.

Priežastis

- Sugedo kompresoriaus temperatūros kontrolės jutiklis.

5.7. Gedimas: **REMS Secco 80** atveju ekrane (2) rodomas klaidos pranešimas E4.

Priežastis

- Pripildyta 11,5 l kondensato talpa (9) (priedas, gaminio Nr. 132100).
- Netinkamai nustatytas kondensato talpos jungiklis (5).

5.8. Gedimas: **REMS Secco 50:** Mirksi kondensato talpos (6) ŠVIESOS DIODAS.

Priežastis

- Kondensato talpa (9) pilna.

5.9. Gedimas: **REMS Secco 50:** Mirksi apledėjimo (18) ŠVIESOS DIODAS arba šviečia lemputė, nors kompresorius jau neapledėjęs.

Priežastis

- Pažeistas prietaisas.

Pašalinimas

- **REMS Secco 50** atveju ventilatorius veikia toliau, o kompresorius išsijungia. Atitirpus ledukui, kompresorius vėl įsijungia, apledėjimo ŠVIESOS DIODAS išsijungia ir tęsiamas sausinimo / džiovinimo procesas. **REMS Secco 80** turi automatinę atitirpinimo karštomis dujomis sistemą. Šią sistemą reguliuoja prietaiso valdiklis. Prietaiso sausinimo / džiovinimo funkcija įjungiama automatiškai po atitirpinimo, o apledėjimo simbolis (18) užgesta. Jei po trumpo laiko prietaisas vėl apledėja, išjunkite **REMS Secco 80**. Palaukite, kol ledas visiškai ištirps. Po to tęskite sausinimo / džiovinimo procesą.
- Jungiamąjį laidą leiskite pakeisti kvalifikuotam specialistui arba įgaliotose REMS klientų aptarnavimo tarnybos dirbtuvėse (**REMS Secco 50**). Jungiamojo laido keitimas (**REMS Secco 80**).
- Leiskite patikrinti / pataisyti prietaisą įgaliotose REMS klientų aptarnavimo tarnybos dirbtuvėse.

Pašalinimas

- Nuvalykite / pakeiskite dalis, žr. 4.1. „Techninė priežiūra“.
- Patikrinkite, ar galima reguliuoti sausinimo / džiovinimo procesą.

Pašalinimas

- Nustatykite ilgalaikį prietaiso režimą, žr. 3. „Naudojimas“.
- Leiskite patikrinti / pataisyti prietaisą įgaliotose REMS klientų aptarnavimo tarnybos dirbtuvėse.

Pašalinimas

- Leiskite patikrinti / pataisyti prietaisą įgaliotose REMS klientų aptarnavimo tarnybos dirbtuvėse.

Pašalinimas

- Ištuštinkite 11,5 l kondensato talpą.
- Žr. 2.3 ir 2.4.

Pašalinimas

- Ištuštinkite kondensato talpą.

Pašalinimas

- Paveskite patikrinti / pataisyti prietaisą įgaliotose REMS klientų aptarnavimo tarnybos dirbtuvėse.

6. Utilizavimas

Pasibaigus **REMS Secco 50** ir šaltnešio R-410A arba R-290, **REMS Secco 80** ir šaltnešio R-407C arba R-290, kondensato talpos su siurbliu Secco 50, kondensato talpos su siurbliu Secco 80, eksploatavimo valandų ir energijos sąnaudų skaitiklio ir baterijų naudojimo trukmei, jų negalima šalinti su buitėmis atliekomis. Prietaisai turi būti tinkamai utilizuoti pagal teisės aktų reikalavimus.

7. Garantinės gamintojo sąlygos

Garantijos laikotarpis yra 12 mėnesių, skaičiuojant nuo naujo gaminio perdavimo galutiniam vartotojui. Perdavimo momentas įrodomas atsiunčiant originalius pirkimą patvirtinančius dokumentus, kuriuose privalo būti nurodyta pirkimo data ir gaminio pavadinimas. Visi dėl gamybos arba medžiagų defektų atsiradę gedimai garantiniu laikotarpiu šalinami nemokamai. Pašalinus gedimą, garantinis gaminio laikotarpis nėra pratęsiamas arba atnaujinamas (t. y. skaičiuojamas iš naujo). Defektams, kurie atsiranda dėl natūralaus nusidėvėjimo, netinkamo arba neleistino naudojimo, naudojimo instrukcijos nesilaikymo, netinkamų eksploatacinių medžiagų naudojimo, per didelių apkrovų, naudojimo ne pagal paskirtį, dėl vartotojo arba kitų asmenų atliktų pakeitimų arba kitų priežasčių, garantija netaikoma.

Garantines paslaugas gali suteikti tik įgaliotosios REMS klientų aptarnavimo tarnybos dirbtuvės. Reklamacija pripažįstama tik tuo atveju, jei gaminys į įgaliotąsias REMS klientų aptarnavimo tarnybos dirbtuves pristatomas neišardytas ir nepažeistas. Pakeisti gaminius ir dalys tampa REMS nuosavybe.

Pristatymo ir grąžinimo išlaidas apmoka vartotojas.

REMS klientų aptarnavimo tarnybos dirbtuvių sąrašą rasite internete adresu www.rems.de. Į šį sąrašą neįtrauktose šalyse gaminys turi būti grąžinamas adresu: SERVICE-CENTER, Neue Rommelshäuser Straße 4, 71332 Waiblingen, Deutschland. Teisės aktuose nustatytos vartotojo teisės, visų pirma pretenzijos dėl kokybės pardavėjo atžvilgiu, pretenzijos dėl tyčinio pareigos nevykdymo ir pretenzijos dėl teisinės atsakomybės už gaminį, šia garantija neapribojamos.

Šiai garantijai galioja Vokietijos teisės aktai, netaikant Vokietijos tarptautinės privatinės teisės nuorodinių nuostatų ir Jungtinių Tautų konvencijos dėl tarptautinio prekių pirkimo–pardavimo sutarčių (CISG). Šios visame pasaulyje galiojančios Gamintojo garantijos teikėja yra įmonė „REMS GmbH & Co KG“, Stuttgarter Str. 83, 71332 Waiblingen, Deutschland.

8. Dalių sąrašas

Dalių sąrašą žr. www.rems.de → Downloads → Parts lists.

Originālās lietošanas instrukcijas tulkojums

2.–9. attēls:

1	Glābšanas nodaļums noņemamajam pieslēgšanas vadam	14	Gaisa mitruma indikācija
2	Displejs	15	Pārslēgs
3	Kondensāta tvertnes vāks	16	Kompresora simbols
4	Šļūtene kondensāta izvadīšanai	17	Gaisa filtra aizbīdnis
5	Kondensāta tvertnes slēdzis	18	Gaismas diode / apledojošs simbols
6	Gaismas diode / kondensāta tvertnes simbols	19	Uzmetamais uzgrieznis
7	Darba stundu skaitītājs	20	Aizbāznis
8	Elektroenerģijas patēriņa slēdzis	21	Īscaurule
9	Kondensāta tvertne	22	Taustiņš "ventilatora ātrums"
10	Gaismas barjera	23	Gaismas diodes "ventilatora ātrums"
11	Nostrādāta gaisa šļūtene (piederumi)	24	Temperatūras indikācija/taimeris
12	Pieslēgšanas atloks (piederumi)	25	Taustiņš "temperatūras vienība"
13	Pārslēgs ieslēgt/izslēgt	26	Taustiņš "taimeris"
		27	Gaismas diode "taimeris"
		28	Gaisa filtrs

Vispārīgie drošības norādījumi elektroinstrumentiem

⚠ BRĪDINĀJUMS

Izlasiet visus drošības norādījumus, instrukcijas, ilustrācijas un tehniskās ziņas, kas ir pievienotas elektroinstrumentam. Ja sekojošas drošības instrukcijas netiek ievērotas, iespējams elektrisks trieciens, uzliesmošanās un/vai smagi savainojumi.

Uzglabājiet drošības norādījumus un instrukcijas turpmākai lietošanai.

Drošības norādījumos izmantotais jēdziens „elektroinstrumenti” attiecas uz no tīkla darbināmiem elektroinstrumentiem (ar tīkla vadu) vai no akumulatora darbināmiem elektroinstrumentiem (bez tīkla vada).

1) Darba vietas drošība

- Darba zonai jābūt tīrai un labi apgaismotai. Nekārtība un slikts apgaismojums var izraisīt nelaimes gadījumus.
- Neveiciet darbus ar elektroinstrumentiem sprādzienbīstamā atmosfērā, kur atrodas aizdedzināmi šķidrums, gāzes vai putekļi. Elektroinstrumenti veido dzirksteles, kas var aizdedzināt putekļus vai tvaikus.
- Elektroinstrumentu lietošanas laikā tuvumā nedrīkst atrasties bērni un citas personas. Ja Jūsu uzmanība tiek novērsta, Jūs varat zaudēt kontroli pār elektroinstrumentu.

2) Elektriskā drošība

- Elektroinstrumenta pieslēgšanas kontaktdakšai jābūt piemērotai rozetei. Kontaktdakšu nedrīkst mainīt nekādā ziņā. Kopā ar iezemētiem elektroinstrumentiem neizmantojiet adapterus. Neizmantojiet kontaktdakšas un piemērotas rozetes mazina elektriskā trieciena risku.
- Izvairieties no ķermeņa kontakta ar cauruļu, apkures sistēmu, krāšņu un ledusskapju iezemētām virsmām. Pastāv paaugstināts elektriskā trieciena risks, ja Jūsu ķermenis ir iezemēts.
- Sargājiet elektroinstrumentus no lietus un mitruma. Ūdens nokļūšana elektroinstrumentā paaugstina elektriskā trieciena risku.
- Neizmantojiet pieslēguma vadu elektroinstrumenta pārvešanai, uzkāšanai vai kontaktdakšas izvilšanai no spraudlīdzdas. Sargājiet pieslēgšanas vadu no karstuma, eļļas, asām malām un kustīgām detaļām. Bojāti vai sapīti pieslēgšanas vadi paaugstina elektriskā trieciena risku.
- Ja Jūs strādājat ar elektroinstrumentu ārā, izmantojiet tikai pagarināšanas vadus, kas ir piemēroti darbiem ārā. Izmantojot pagarināšanas vadus, kas piemēroti darbiem ārā, tiek samazināts elektriskā trieciena risks.
- Ja nevar novērst elektroinstrumenta lietošanu mitrā vidē, izmantojiet noplūdes strāvas aizsardzības slēdzi. Noplūdes strāvas aizsardzības slēdža izmantošana mazina elektriskā trieciena risku.

3) Personu drošība

- Rīkojieties uzmanīgi un piesardzīgi, strādājot ar elektroinstrumentu. Nelietojiet elektroinstrumentu, ja esat noguris vai atrodaties zem narkotisku vielu, alkohola vai medikamentu iedarbības. Pat viegla nevērtība darbā ar elektroinstrumentu var izraisīt nopietnus savainojumus.
- Valkājiet individuālos aizsardzības līdzekļus un aizsargbrilles. Izmantojot individuālos aizsardzības līdzekļus, tādus kā putekļu masku, neslidošus aizsargapavus, aizsargķiveri un dzirdes aizsardzības līdzekļus, tiek samazināts savainošanās risks.
- Nepieļaujiet nekontrolētu instrumenta palaišanu. Pārliecinieties, ka elektroinstrumenti ir izslēgti, pirms pieslēgt to strāvas avotam un/vai akumulatoram, ņemt to rokās vai pārnesāt. Ja elektroinstrumenta pārvešanas laikā Jūsu pirksts ir uz slēdža vai elektroinstrumenti tiek ieslēgtā veidā pieslēgti strāvas avotam, pastāv nelaimes gadījumu risks.
- Pirms ieslēgt elektroinstrumentu, izņemiet iestatīšanas instrumentus un skrūvatslēgas. Instruments vai atslēga, kas atrodas kustīgajā elektroinstrumenta daļā, var izraisīt ievainojumus.
- Izvairieties no nenormāliem ķermeņa stāvokļiem. Nodrošiniet vienmēr stabili stāvokli un ķermeņa līdzsvaru. Tā Jūs varēsiet labāk kontrolēt elektroinstrumentu jebkurās negaidītās situācijās.

- Valkājiet piemērotas drēbes. Nevalkājiet pieguļošas drēbes un rotaslietas. Uzmanieties, lai mati un drēbes būtu pietiekoši lielā attālumā no kustīgām detaļām. Valģas drēbes, rotaslietas vai gari mati var aizķerties aiz kustīgām detaļām.
- Ja ir iespējams montēt putekļu izsūkšanas un uztveršanas iekārtas, tās ir jāpieslēdz un pareizi jālieto. Putekļu nosūkšanas iekārtu lietošana var samazināt riskus, ko izraisa putekļi.
- Neignorējiet drošības noteikumus, kas paredzēti elektroinstrumentam, arī tad, kad Jūs pēc vairākām lietošanas reizēm protat strādāt ar elektroinstrumentu. Neuzmanīgas darbības dažu sekunžu laikā var izraisīt smagus savainojumus.

4) Elektroinstrumenta lietošana un apkalpošana

- Nepakļaujiet elektroinstrumentu pārmērīgām slodzēm. Darbam izmantojiet tikai tam piemērotu elektroinstrumentu. Ar piemērotu elektroinstrumentu darbs ir labāks un drošāks paredzētajā jaudas diapazonā.
- Neizmantojiet elektroinstrumentu ar bojātu slēdzi. Elektroinstrumenti, ko vairs nav iespējams ieslēgt vai izslēgt, ir bīstams un ir jāsalabo.
- Izvelciet kontaktdakšu no kontaktlīdzdas un/vai izņemiet izņemamo akumulatoru, pirms veikt ierīces iestatījumus, nomainīt ieliekamā instrumenta detaļas vai atlikt elektroinstrumentu. Šis drošības pasākums novērš nekontrolētu elektroinstrumenta palaišanu.
- Elektroinstrumentus, kas netiek lietoti, uzglabājiet bērniem nepieejamās vietās. Neļaujiet lietot elektroinstrumentu personām, kas nepārvalda elektroinstrumentu vai nav izlasījušas šīs instrukcijas. Elektroinstrumenti ir bīstami, ja tos lieto nepieredzējušas personas.
- Veiciet elektroinstrumentu un ieliekamā instrumenta rūpīgu kopšanu. Pārbaudiet, vai kustīgas detaļas darbojas nevainojami un neaizķeras, vai detaļām nav tādu bojājumu, kas varētu nelabvēlīgi ietekmēt elektroinstrumenta funkcionēšanu. Pirms elektroinstrumenta lietošanas salabojiet bojātas detaļas. Daudzu nelaimes gadījumu cēlonis ir slikti kopti elektroinstrumenti.
- Griešanas instrumentiem jābūt asiem un tīriem. Rūpīgi kopti griešanas instrumenti ar asām malām mazāk aizķeras un ir vieglāk vadāmi.
- Lietojiet elektroinstrumentu, ieliekamo instrumentu, ieliekamos instrumentus utt. atbilstoši šīm instrukcijām. Ņemiet vērā darba apstākļus un izpildāmus darbus. Ja elektroinstrumenti tiek izmantoti neparedzētiem mērķiem, tas var novest pie bīstamām situācijām.
- Rokuriem un rokturu virsmām jābūt tīrām, sausām un brīvām no eļļas un taukiem. Slīdoši rokturi un rokturu virsmas neļauj droši vadīt elektroinstrumentu negaidītās situācijās.

5) Serviss

- Elektroinstrumentu drīkst remontēt tikai kvalificēti speciālisti, izmantojot tikai oriģinālas rezerves daļas. Tā tiek garantēta elektroinstrumenta drošība arī pēc remonta.

Drošības norādījumi elektriskajam gaisa sausinātājam/eksikatoram

⚠ BRĪDINĀJUMS

Izlasiet visus drošības norādījumus, instrukcijas, ilustrācijas un tehniskās ziņas, kas ir pievienotas elektroinstrumentam. Ja sekojošas drošības instrukcijas netiek ievērotas, iespējams elektrisks trieciens, uzliesmošanās un/vai smagi savainojumi.

Uzglabājiet drošības norādījumus un instrukcijas turpmākai lietošanai.

- Aukstumaģentam sadaloties termiskā iedarbībā (piemēram, uzliesmošanās gadījumā), veidojas ļoti indīgi un kairinoši tvaiki! Pastāv saindēšanās risks.
- Nekādā gadījumā neatveriet aukstumaģenta cirkulācijas sistēmu.
- REMS Secco 50 ar aukstumaģentu R-410A, REMS Secco 80 ar aukstumaģentu R-407C slēgtā cirkulācijas kontūrā. Ja no bojātas iekārtas iznāk aukstumaģents (piemēram, šļūtenes lūzuma dēļ), jāņem vērā sekojošais:
 - pēc ieelpošanas: Izvediet vai iznesiet cietušo uz svaigu gaisu, ļaujiet viņam atpūsties. Elpošanas trūkumu dēļ veiciet mākslīgo elpošanu. Izsauciet ārstu.
 - pēc kontakta ar ādu: Attiecīgās ķermeņa daļas uzsiliet ar siltu ūdeni.
 - pēc kontakta ar acīm: Nekavējoties kārtīgi skalojiet ar tīru ūdeni vismaz 10 minūtes. Izsauciet ārstu.
 - pēc norīšanas: Neizsauciet vemšanu. Izskalojiet muti ar ūdeni, izdzeriet glāzi ūdens. Izsauciet ārstu.
 - Informācija ārstam: Neizrakstīt preparātus no efidrina/adrenālīna grupas.
- REMS Secco 50 un REMS Secco 80 ar aukstumaģentu R-290 slēgtā cirkulācijas kontūrā. Ja no bojātas ierīces iznāk aukstumaģents (piemēram, šļūtenes lūzuma dēļ), jāņem vērā sekojošais:
 - pēc ieelpošanas: Izvediet savainotas personas svaigā gaisā un nolieciet mierīgā stāvoklī. Elpošanas trūkumu gadījumā veiciet mākslīgo elpošanu. Izsauciet ārstu.
 - pēc kontakta ar ādu: Skartās vietas noskalojiet ar remdenu ūdeni vismaz 15 min. Neizvelciet sasalušas drēbes. Griezieties pie ārsta.
 - pēc kontakta ar acīm: Kārtīgi izskalojiet ar ūdeni, rūpīgi aizsargājot neskarto aci. Ja ir kontaktlēcas, pēc iespējas izņemiet tās. Nekavējoties griezieties pie ārsta.
 - Informācija ārstam / iespējami simptomi: elpošanas traucējumi, narkozes stāvoklis, simptomātiskā ārstēšana, novērot asinsriti.

- Lietojiet/uzglabājiet ierīci ar aukstumaģentu R-290 tikai labi vēdinātās telpās, kuru platība nav mazāka par minimāli pieļaujamo platību, t.i. 9 m² priekš REMS Secco 50 un 14 m² priekš REMS Secco 80, un kurās nav pastāvīgu uzliesmošanas avotu (piemēram, atklāta liesma, ieslēgta gāzes ierīce vai elektrosildītājs). Aukstumaģenta sūces gadījumā aukstumaģents var sakrāties un izveidot aizdedzināmu gāzes maisījumu.
- Nemiet vērā, ka aukstumaģentam R-290 nav smakas. Turieties drošā attālumā no uguns un aizdedzināšanās avotiem. Aukstumaģenta sūces gadījumā iespējama eksplozīva gāzes maisījuma veidošanās. Pastāv uzliesmošanas un sprādziena risks.
- Neizmantojiet nekādus priekšmetus, piemēram, siltuma avotus, atkuššanas procesa paātrināšanai. Citādi ierīce var tikt bojāta un vairs nespēj funkcionēt pienākošā veidā.
- Nav atļauts papildīt aukstuma agregātu, kā arī veikt apskati un profilaktiskus darbus ar dedzināmu aukstumaģentu R-290. Lai papildītu aukstuma agregātu, kā arī veiktu apskati un profilaktiskus darbus ar dedzināmu aukstumaģentu, nepieciešama speciāla darba vide un speciāla izglītība servisa personālam. Šīs prasības ievērošana samazina materiālu zaudējumu un traumu gūšanas risku.
- Uzglabājiet ierīci tā, lai tā nevarētu tikt bojāta uzglabāšanas laikā. Tas palīdz saglabāt ierīces ekspluatācijas drošumu un samazināt materiālu zaudējumu un traumu gūšanas risku.
- Ievērojiet drošības norādījumus dzesēšanas iekārtām. Pastāv savainojumu gūšanas risks.
- Utilizējiet iekārtu un aukstumaģentu atbilstoši paredzētajai kārtībai. Ievērojiet nacionālās likumdošanas prasības.
- Nodrošiniet, lai aukstumaģents nekādā gadījumā nonāktu kanalizācijā, pagrabā vai darba bedrēs. Aukstumaģenta tvaiki var veidot nosmakošu atmosfēru.
- Neievietojiet ierīcē nekādus priekšmetus. Pastāv savainojumu gūšanas risks un elektriska trieciena risks.
- Nelieciet uz ierīces nekādus priekšmetus. Ierīces vibrācijas dēļ priekšmeti var nokrist. Rezultātā priekšmeti var tikt bojāti. Pastāv savainojumu gūšanas risks.
- Veicot ierīces uzstādīšanu, nodrošiniet pietiekošu gaisa ventilāciju, telpu platība nedrīkst būt mazāka par 9 m² priekš REMS Secco 50 un 14 m² priekš REMS Secco 80, minimālajam attālumam no sienas jābūt apmēram 200 mm. Nekādā gadījumā neapbedziet ierīces ventilācijas iegriezumus. Tas var mazināt ierīces veiktspēju. Ierīce var pārkarstēt. Pastāv uzliesmošanas risks.
- Nelietojiet ierīci gaisa necaurlaidīgās telpās. Ierīce var pārkarstēt. Pastāv uzliesmošanas risks.
- Nelietojiet viegli uzliesmojošus materiālus piemēram, gāzes, eļļas, aerosolus ar deggāzi, piemēram, vītņu griešanas vielu, krāsām u.c. ierīces tuvumā. Elektriskā ierīce var tikt bojāta. Pastāv uzliesmošanas risks.
- Nekādā gadījumā neuzstādiet ierīci applūdinātās telpās. Nekad nelieciet pieslēgšanas un pagarināšanas vadus uz mitras vai slapjas virsmas. Pastāv elektriska trieciena risks.
- Vienmēr pareizi vertikāli uzstādiet uz riteņiem, arī transportēšanai un uzglabāšanai. Ierīce var tikt bojāta.
- Kondensātu (ūdens), kas sakrājas ierīces darba laikā, nekādā gadījumā nelietojiet dzeršanai un pārtikas produktu pagatavošanai. Tas ir bīstams veselībai.
- Nelietojiet ierīci, ja tā ir bojāta. Pastāv nelaimes gadījumu risks.
- Regulāri kontrolējiet, vai kondensāts tiek novadīts pienācīgi. Ilgākās darba pauzēs izslēdziet ierīci, izvelciet kontaktdakšu no rozetes un atslēdziet visas šūtenes/savienojumus no sistēmas. Bez uzraudzības atstātas elektriskās ierīces var būt saistītas ar riskiem, kas var izraisīt traumas un lietu bojājumus.
- Bērni vai cilvēki, kuri savu psihisko, sensorisko vai garīgo spēju vai trūkstošas pieredzes vai trūkstošu zināšanu dēļ nespēj droši lietot elektrisko ierīci, nedrīkst lietot to bez atbildīgas personas uzraudzības vai instruktāžas. Pretējā gadījumā pastāv nepareizas lietošanas vai savainojumu gūšanas risks.
- Ar elektroierīci drīkst strādāt tikai instruētas personas. Pusaudzī drīkst lietot elektrisko iekārtu tikai tad, ja viņi ir sasnieguši 16 gadu vecumu, iekārtas lietošana ir nepieciešama mācību mērķa sasniegšanai un lietošana notiek speciālista uzraudzībā.
- Regulāri pārbaudiet, vai elektroierīces pieslēgšanas un pagarināšanas vadi nav bojāti. Ja pieslēgšanas vai pagarināšanas vadi ir bojāti, tos var nomainīt tikai kvalificēti speciālisti vai autorizēts REMS klientu apkalpošanas centrs.
- Lietojiet tikai sertificētus un atbilstoši apzīmētus pagarināšanas vadus ar pietiekošu šķērsgriezumu. Lietojiet pagarināšanas vadus, kas atbilst sekojošām prasībām: garums līdz 10 m – šķērsgriezums 1,5 mm², garums 10–30 m – šķērsgriezums 2,5 mm².



Lietošanas instrukcija; lietošanas pamācība



Servisa indikācija; skatīt lietošanas rokasgrāmatā



Lietojiet roku aizsardzības līdzekli



Elektroinstruments atbilst aizsardzības klasei I



Utilizācija atbilstoši vides aizsardzības noteikumiem



CE atbilstības apzīmējums



Ierīce nav paredzēta lietošanai ārā

1. Tehniskie dati

Lietošana atbilstoši noteiktajam mērķim

⚠ BRĪDINĀJUMS

Elektriskie gaisa sausinātāji/eksikatoru **REMS Secco 50**, **REMS Secco 80** ir paredzēti telpu sausināšanai, piemēram, pēc ūdensvadu avārijām, plūdiem, smacīgu pagrabu un citu telpu sausināšanai, kā arī betona, mūra, apmetuma, klonu un citu materiālu paātrinātai sausināšanai. Darba stundu un strāvas patēriņa skaitītājs reģistrē darba stundas un strāvas patēriņu, veicot telpu sausināšanu ar **REMS Secco 50** palīdzību. Ierīce paredzēta profesionālai lietošanai amatniecībā un rūpniecībā. Jebkuri citi lietošanas veidi uzskatāmi par neatbilstošiem noteiktajam mērķim un tāpēc ir nepieļaujami.

1.1. Piegādes apjoms

REMS Secco 50, 7,7 l kondensāta tvertne, šūtene kondensāta novadīšanai, lietošanas instrukcija.

REMS Secco 80, lietošanas instrukcija.

1.2. Preču numuri

REMS Secco 50 Set	132011
REMS Secco 80 Set	132010
11,5 l kondensāta tvertne Secco 80	132100
Pieslēgšanas atloks Secco 80	132101
Nostrādāta gaisa šūtene 200 mm diametrā, 10 m gara, Secco 80	132102
Nostrādāta gaisa komplekts Secco 80 (pieslēgšanas atloks, nostrādāta gaisa šūtene 200 mm diametrā)	132104
Kondensāta tvertne ar sūkni Secco 50	132129
Kondensāta tvertne ar sūkni Secco 80	132121
Darba stundu un strāvas patēriņa skaitītājs	132132
REMS Detect W, dielektriskais mitruma mērītājs	132115
REMS CleanM, Mašīnu tīrīšanas līdzeklis	140119

1.3. Darba diapazons

	Secco 50	Secco 80
Sausināšanas jauda	≤ 50 l/24 h	≤ 80 l/24 h
Gaisa apjoms	≥ 233 m ³ /h	≤ 850 m ³ /h
Relatīvā gaisa mitruma regulēšanas diapazons	30–90 %	30–90 %
Kompresors	Rotora virzuļkompresors	Rotora virzuļkompresors
Apkārtējā temperatūra	+5 °C – +32 °C (41 °F – 89 °F)	+5 °C – +32 °C (41 °F – 89 °F)
Uzglabāšanas temperatūra	+5 °C – +45 °C (41 °F – 113 °F)	+5 °C – +45 °C (41 °F – 113 °F)

1.4. Elektriskie dati

Nemiet vērā datus uz plāksnītes!

Gaisa sausinātājs/eksikators ar aukstumaģentu R-410A/R-407C	220–240 V~; 50 Hz	220–240 V~; 50 Hz
	900 W; 4,1 A	1200 W; 5,3 A
	Aizsardzības klase I	Aizsardzības klase I
Gaisa sausinātājs/eksikators ar aukstumaģentu R-290	220–240 V~; 50 Hz	220–240 V~; 50 Hz
	760 W; 3,5 A	680 W; 3,0 A
	Aizsardzības klase I	Aizsardzības klase I

Kondensāta tvertne ar sūkni	100–240 V~; 50–60 Hz	100–240 V~; 50–60 Hz
	12 V =	12 V =

Darba stundu un strāvas patēriņa skaitītājs	230 V~; 50 Hz
	≤ 3680 W
	Aizsardzības klase I
	Aizsardzības veids IP20
	4,5 V =

Simbolu izskaidrojums

⚠ BRĪDINĀJUMS

Bīstamība ar vidēju riska pakāpi, neievērošanas gadījumā iespējama nāve vai smagi (neārstējami) savainojumi.

⚠ UZMANĪBU

Bīstamība ar zemu riska pakāpi, neievērošanas gadījumā iespējami vidējas smaguma pakāpes (ārstējami) savainojumi.

IEVĒRĪBA!

Materiālu zaudējumu risks, nav drošības norādījums! Nav bīstamības veselībai.



Brīdinājums par dedzināmiem materiāliem



Ievērojiet lietošanas rokasgrāmatu

1.5. Aukstumaģenta dati	Secco 50	Secco 80
Nemiet vērā datus uz plāksnītes!		
Aukstumaģents	R-410A	R-407C
GWP	2088	1774
CO ₂ atbilst.	0,6682 t	1,455 t
Uzpildes apjoms	0,320 kg	0,820 kg
Darba spiediens zemā spiediena pusē	≤ 18 bar	≤ 10 bar
Darba spiediens augstā spiediena pusē	≤ 36 bar	≤ 25 bar
Aukstumaģents	R-290	R-290
GWP	3	3
CO ₂ atbilst.	0,0006 t	0,0009 t
Uzpildes apjoms	0,182 kg	0,300 kg
Darba spiediens zemā spiediena pusē	≤ 12 bar	≤ 10 bar
Darba spiediens augstā spiediena pusē	≤ 24 bar	≤ 22 bar

1.6. Izmēri (G × P × A)		
	385 × 320 × 595 mm (15,2" × 12,6" × 23,4")	540 × 530 × 1 040 mm (21,3" × 20,9" × 40,9")

1.7. Svars		
	21 kg (46 lbs)	51 kg (112 lbs)

1.8. Informācija par troksni		
Darba vietā izmēritā emisijas vērtība	L _{PA} = 57 dB (A) K = 3 dB (A)	L _{PA} = 63 dB (A) K = 3 dB (A)

2. Pieņemšana ekspluatācijā

⚠ UZMANĪBU

Ievērojiet valsts noteikumus attiecībā uz manuāli vadāmiem kravas svariem.

⚠ IEVĒRĪBAI

REMS Secco 50, REMS Secco 80 transportēt/glabāt tikai vertikālā stāvoklī. Nelikt uz zemes! Pēc transportēšanas **REMS Secco 50, REMS Secco 80** pirms pieņemšanas ekspluatācijā atstājiet vismaz uz 1 stundu miera stāvoklī.

REMS Secco 50 ar aukstumaģentu R-290 atļauts lietot/uzglabāt tikai labi vēdinātās telpās ar **minimālo platību 9 m²**.

REMS Secco 80 ar aukstumaģentu R-290 atļauts lietot/uzglabāt tikai labi vēdinātās telpās ar **minimālo platību 14 m²**.

2.1. Elektriskais pieslēgums

⚠ BRĪDINĀJUMS

Ievērojiet tīkla spriegumu! Pirms ierīces, kondensāta tvertnes ar sūkni vai darba stundu un strāvas patēriņa skaitītāja pieslēgšanas pārbaidiet, vai spriegums, kas norādīts uz pasas datu plāksnītes, atbilst tīkla spriegumam. I aizsardzības klases ierīces pieslēdziet tikai kontaktligzdai/pagarināšanas vadam ar funkcionējošu aizsardzības kontaktu. Būvlaukumos, mitrā vidē, ārā vai iekštelpās vai līdzīgos apstākļos, pieslēdzot stacionāram vadam, ierīci un kondensāta tvertni ar sūkni drīkst lietot tikai no tīkla, kas ir aprīkots ar noplūdes strāvas aizsardzības slēdzi (FI slēdzi), kas atslēdz barošanu, ja noplūdes strāva uz zemi pārsniedz 30 mA 200 ms laikā.

2.2. Roktura montāža pie REMS Secco 80 karkasa no tērauda caurulēm

Skatīt 1. attēlu

2.3. Ierīces uzstādīšana ar kondensāta novadīšanu traukā ārpus ierīces vai tieši noplūdes cauruļvadā.

2.3.1. **REMS Secco 50** uzstādiat pa vidu sausināmajā telpā, kuras platība **nedrīkst būt mazāka par 9 m²** uz līdzenas virsmas. Minimālajam attālumam līdz sienai jābūt 200 mm. Aizveriet visas durvis un logus, kas ved uz āru. Pieskrūvējiet uzmetamo uzgriezni (6. attēls (19)). Izņemiet aizbāzni (20). Šļūteni kondensāta novadīšanai (4) iebīdiat uzmetamā uzgriežņa caurumā, līdz šļūtenes atloks saduras. Uzskrūvējiet uzmetamo uzgriezni un pievelciet. Ievadiet šļūteni kondensāta novadīšanai (4) piemērotā traukā vai savienojiet ar citu šļūteni, kas ir pieslēgta tieši noplūdes cauruļvadam.

Darba stundu skaitītājs (9. attēls (7)) un strāvas patēriņa skaitītājs (9. attēls (8)) (piederumi, preces Nr. 132132).

2.3.2. **REMS Secco 80** uzstādiat pa vidu sausināmajā telpā, kuras platība **nedrīkst būt mazāka par 14 m²** uz līdzenas virsmas. Minimālajam attālumam līdz sienai jābūt 200 mm. Aizveriet visas durvis un logus, kas ved uz āru. Izņemiet noņemamo pieslēgšanas vadu no glabāšanas nodalījumā (1) un pieslēdziet. Uz neilgu laiku ieslēdzas displeja (2) fona apgaismojums. Lai atvērtu kondensāta tvertnes (3) vāku, no augšas nospiediet uz tā. Izveriet šļūteni kondensāta izvadīšanai (4) caur caurumu korpusā no ārpusē iekšpusē. Ievadiet šļūteni kondensāta novadīšanai (4) piemērotā traukā vai savienojiet ar citu šļūteni, kas ir pieslēgta tieši noplūdes cauruļvadam. Kondensāta tvertnes slēdzi (5) pagrieziet simbola „aizsvītrotā tvertne” virzienā. Aizveriet kondensāta tvertnes (3) vāku.

REMS Secco 80 ir aprīkota ar darba stundu skaitītāju (7); ierīces, kas ražotas, sākot ar 2020. gadu (ražošanas datums norādīts uz plāksnītes), aprīkotas arī ar MID prasībām atbilstošu strāvas patēriņa skaitītāju (8).

2.4. Ierīces uzstādīšana ar kondensāta novadīšanu kondensāta tvertnē (9) vai kondensāta tvertnē ar sūkni (7., 8. attēls)

2.4.1. **REMS Secco 50** uzstādiat pa vidu sausināmajā telpā, kuras platība **nedrīkst būt mazāka par 9 m²** uz līdzenas virsmas. Minimālajam attālumam līdz sienai jābūt 200 mm. Aizveriet visas durvis un logus, kas ved uz āru. Pārbaidiet, vai uzmetamais uzgrieznis (6. attēls (19)) un aizbāznis (20) ir montēti. Ja nav montēti, montējiet. Izņemot kondensāta tvertni ar sūkni Secco 50 (piederumi, preces Nr. 132129), šļūteni kondensāta novadīšanai savienojiet ar sūkņa tīcauruli no nostipriniet (7. attēls (21)). Izņemiet kondensāta tvertni (9). Iebīdiat kondensāta tvertni ar sūkni Secco 50. Neļaujiet kondensāta sūknim darboties bez šķidruma.

Darba stundu skaitītājs (9. attēls (7)) un strāvas patēriņa skaitītājs (9. attēls (8)) (piederumi, preces Nr. 132132).

2.4.2. **REMS Secco 80** uzstādiat pa vidu sausināmajā telpā, kuras platība **nedrīkst būt mazāka par 14 m²** uz līdzenas virsmas. Minimālajam attālumam līdz sienai jābūt 200 mm. Aizveriet visas durvis un logus, kas ved uz āru. Izņemiet noņemamo pieslēgšanas vadu no glabāšanas nodalījumā (1) un pieslēdziet. Uz neilgu laiku ieslēdzas displeja (2) fona apgaismojums. Lai atvērtu kondensāta tvertnes (3) vāku, no augšas nospiediet uz tā. Izņemot kondensāta tvertni ar sūkni Secco 80 (piederumi, preces Nr. 132121), šļūteni kondensāta novadīšanai bīdiat no ārpusē uz iekšpusi caur caurumu korpusā un savienojiet šļūteni ar kondensāta tvertnes tīcauruli (8. attēls (21)) un nostipriniet. Kondensāta tvertni (9) (piederumi, preces Nr. 132100) vai kondensāta tvertni ar sūkni Secco 80 (piederumi, preces Nr. 132121) novietojiet nodalījumā tā (5. attēls), lai plūdiņa karodziņš atrastos gaismas barjeras skavas robežās (10). Šļūteni kondensāta novadīšanai (4) ievadiet 11,5 l kondensāta tvertnes atverē. Kondensāta tvertnes slēdzi (5) pagrieziet „neizsvītrotā tvertne” simbola virzienā. Aizveriet kondensāta tvertnes (3) vāku. Izņemot kondensāta tvertni ar sūkni Secco 80, kondensāta tvertnes vāku (3) pielieciet magnētām, lai varētu izvadīt sūkņa pieslēgšanas vadu. Neļaujiet kondensāta sūknim darboties bez šķidruma.

REMS Secco 80 ir aprīkota ar darba stundu skaitītāju (7); ierīces, kas ražotas, sākot ar 2020. gadu (ražošanas datums norādīts uz plāksnītes), aprīkotas arī ar MID prasībām atbilstošu strāvas patēriņa skaitītāju (8).

2.5. Izmantojiet nostrādāta gaisa komplektu Secco 80 (piederumi, preces Nr. 132104)

Nostrādātu gaisu ar nostrādāta gaisa šļūtenes (11) palīdzību var izmantot nostrādāta gaisa sadalīšanai telpā, dobumu, piemēram, starpsienu elementu sausināšanai un mitru virsmu apūšanai. Nostipriniet pieslēgšanas atloku (12) pie **REMS Secco 80** ar 4 līdzspiegādāto skrūvju palīdzību (2. attēls). Uzbidiet nostrādāta gaisa šļūteni (11) uz pieslēgšanas atloka apciņģa un nostipriniet ar nosprigējuma siksnu. Nostrādāta gaisa šļūtenes piekāršanai/nostiprināšanai ir paredzētas nostiprināšanas cilpas.

3. Darbs

Gaisa/būves sausināšana var aizņemt vairākas nedēļas, līdz no betona, mūra, apmetuma un klona ir izvilks mitrums. Temperatūra telpā var nedaudz paaugstināties. Gaisa mitruma papildu kontrolei vai izmantot higrmetru.

3.1. **REMS Secco 50** ieslēdziet ar ieslēgšanas/izslēgšanas taustiņu (6. attēls (13)). Ventilators sāk darboties. Ar ventilatora ātruma regulēšanas taustiņu (22) var izvēlēties dažādas ātruma pakāpes. Gaismas diodes attēlo izvēlēto ventilatora ātrumu (23). Temperatūras indikācija/taimeris (24) attēlo izmērīto temperatūru. Ar temperatūras vienības taustiņu (25) var izvēlēties temperatūru „Celsija grādi” vai „Fārenheita grādi”. Gaisa mitruma indikācija (14) attēlo relatīvo gaisa mitrumu, kas ir izmērīts uz doto brīdi. Ražotāja rūpnīcā ierīcē ir iestatīts relatīvais gaisa mitrums 60%. Ar taustiņiem (15) ieregulējiet vajadzīgo gaisa mitrumu diapazonā 30 – 90 %. Nospiežot vienu no taustiņiem, vērtība tiek mainīta par 5 %, gaisa mitruma indikācija (14) mirgo. Pēc iestatīšanas automātiski mainās gaisa mitruma indikācija displejā (14), kas attēlo aktuālo izmērīto relatīvo gaisa mitrumu. Ierīce regulē gaisa mitrumu sausināmajā telpā un atslēdzas, kad iestatītais gaisa mitrums ir sasniegts. Ja gaisa mitrums telpā palielinās, ierīce atkal ieslēdzas. Iestatītais gaisa mitrums 30% atbilst ierīces darbībai nepārtrauktā režīmā, sausinātājs darbojas nepārtraukti. Novadot kondensātu kondensāta tvertnē (9) (piederumi ierīce atslēdzas, ja kondensāta tvertne ir pilna. Pēc tam mirgo kondensāta tvertnes gaismas diode (6) un vienu reizi atskan akustisks signāls. Iztukšojiet kondensāta tvertni un atkal ielieciet to iekšā. Sausināšanas process tiek turpināts. Lai iztukšotu kondensāta tvertni, ierīce nav jāizslēdz. Izņemot kondensāta tvertni ar sūkni Secco 50 (piederumi, preces Nr. 132129), kondensāta tvertne tiek iztukšota ar sūkņa palīdzību.

REMS Secco 50 var ieregulēt darba laiku 1 – 24 stundas. Šim nolūkam nospiežiet taimera taustiņu (26). Temperatūras/darba laika indikācija (24) mirgo. Indikācijas mirgošanas laikā ar taustiņiem (15) ieregulējiet vajadzīgo darba laiku. Īsi nospiežot un atkal atlaižot taustiņus, vērtība mainās par 1 stundu. Taimera gaismas diode (27) deg, ja taimeris ir ieslēgts. Pēc iestatītā darba laika notecešanas **REMS Secco 50** automātiski atslēdzas. Ar iestatījumu „00” taimeris ir deaktivēts.

Elektroenerģijas padeves pārtraukšanas gadījumā saglabājas vērtība, kas iestatīta **REMS Secco 50** memory funkcijā. Pēc tam ierīce automātiski turpina sausināšanas procesu ar iepriekš iestatīto vērtību. Kompresora aizsardzībai tas ieslēdzas ar apmēram 3 minūšu aizkavējumu, ventilators sāk darboties uzreiz.

IEVĒRĪBAI

Ja kondensāts tiek novadīts traukā ārpus ierīces, noteikti jāuzmanās, lai trauks tiktu regulāri iztukšots un šļūtene kondensāta novadīšanai (4) būtu likta no augšas kondensāta traukā. Ja kondensāts tiek novadīts tieši noplūdes cauruļvadā, cauruļvadam arī jābūt liktam no augšas uz leju. Šļūtenes kondensāta novadīšanai nedrīkst salikt. Ja tas netiek ievērots, kondensāts sāk plūst kondensāta tvertnē.

Kondensāta veidošanās ir atkarīga no telpas gaisa temperatūras un mitruma. Standarta vērtības nepārtrauktā režīmā:

30 °C (86 °F): 80 % r. m. = apm. 50 litri/dienā, 60 % r. m. = apm. 24 litri/dienā
20 °C (68 °F): 80 % r. m. = apm. 24 litri/dienā, 60 % r. m. = apm. 14 litri/dienā
15 °C (59 °F): 80 % r. m. = apm. 16 litri/dienā, 60 % r. m. = apm. 10 litri/dienā
10 °C (50 °F): 80 % r. m. = apm. 10 litri/dienā, 60 % r. m. = apm. 7 litri/dienā (r. m. = relatīvais gaisa mitrums)

Pēc sausināšanas no šļūtenes kondensāta novadīšanai (4) var iznākt ūdens atliekas.

- 3.2. Ieslēdziet **REMS Secco 80** ar ieslēgšanas/izslēgšanas taustiņu (13). Displejā (2) uz neilgu laiku parādās visi simboli, pēc tam uz doto brīdi izmērītais gaisa mitrums (14). Ražotāja rūpnīcā ierīcē ir iestatīts relatīvais gaisa mitrums 60 %. Ar taustiņiem (15) ieregulējiet vajadzīgo gaisa mitrumu diapazonā 30 – 90 %. Nospiežot vienu no taustiņiem, vērtība tiek mainīta par 1 %, lai ātrāk mainītu vērtību, turiet taustiņu ilgāk nospiestu. Pēc iestatīšanas automātiski mainās gaisa mitruma (14) indikācija displejā (2), kas attēlo aktuālo izmērīto relatīvo gaisa mitrumu. Ierīce regulē gaisa mitrumu sausināmajā telpā un atslēdzas, kad iestatītais gaisa mitrums ir sasniegts. Ja gaisa mitrums telpā palielinās, ierīce atkal ieslēdzas. Nepārtrauktam darba režīmam ar taustiņu (15) palīdzību iestatiet gaisa mitrumu uz < 30 %, līdz gaisa mitruma indikācijā (14) parādās „CO”. Nepārtrauktā darba režīmā gaisa mitruma regulēšana netiek veikta, ierīce pastāvīgi veic sausināšanu. Izmantojot kondensāta tvertni (9) (piederumi, preces Nr. 132100), ierīces atslēdzas, ja kondensāta tvertne ir pilna. Šajā gadījumā displejā (2) parādās simbols „kondensāta tvertne” (6) un „E4”, noteiktā intervālā atskan akustisks signāls. Iztukšojiet kondensāta tvertni un atkal ielieciet to iekšā (5. attēls). Sausināšanas process tiek turpināts. Lai iztukšotu kondensāta tvertni, ierīce nav jāizslēdz. Izmantojot kondensāta tvertni ar sūkni Secco 80 (piederumi, preces Nr. 132121), kondensāta tvertne tiek iztukšota ar sūkņa palīdzību.

Elektroenerģijas padeves pārtraukšanas gadījumā saglabājas vērtība, kas iestatīta **REMS Secco 80** memory funkcijā. Pēc tam ierīce automātiski turpina sausināšanas procesu ar iepriekš iestatīto vērtību. Kompresora aizsardzībai tas ieslēdzas ar apmēram 3 minūšu aizkavējumu. Šajā gadījumā displejā (2) mirgo kompresora (16) simbols, ventilators sāk darboties uzreiz.

IEVĒRĪBAI

Ja kondensāts tiek izvadīts traukā ārpus ierīces, noteikti jāuzmanās, lai trauks tiktu regulāri iztukšots un šļūtene kondensāta izvadīšanai (4) būtu likta no augšas kondensāta traukā. Ja kondensāts tiek izvadīts tieši noplūdes cauruļvadā, cauruļvadam arī jābūt liktam no augšas uz apakšu. Turklāt pārbaudiet, vai šļūtene kondensāta novadīšanai (4) ir ievietota kondensāta tvertnes (9) atverē. Šļūtenes kondensāta izvadīšanai nedrīkst salikt. Ja tas netiek ievērots, kondensāts pārplūst pāri uzņemšanas trauka malai ierīcē un nonāk uz grīdas.

Kondensāta veidošanās ir atkarīga no telpas gaisa temperatūras un mitruma. Standarta vērtības nepārtrauktā režīmā:

30 °C (86 °F): 80 % r. m. = apm. 80 litri/dienā, 60 % r. m. = apm. 40 litri/dienā
20 °C (68 °F): 80 % r. m. = apm. 40 litri/dienā, 60 % r. m. = apm. 22 litri/dienā
15 °C (59 °F): 80 % r. m. = apm. 28 litri/dienā, 60 % r. m. = apm. 16 litri/dienā
10 °C (50 °F): 80 % r. m. = apm. 16 litri/dienā, 60 % r. m. = apm. 11 litri/dienā (r. m. = relatīvais gaisa mitrums)

Pēc sausināšanas no šļūtenes kondensāta novadīšanai (4) var iznākt ūdens atliekas.

4. Uzturēšana labā stāvoklī

Neatkarīgi no zemāk aprakstītajām tehniskās apkopes procedūrām, elektrisko ierīci vismaz reizi gadā nepieciešams nodot autorizētā REMS klientu apkalpošanas centrā elektriskā aprīkojuma apskates un regulārās tehniskās pārbaudes veikšanai. Vācijā šāda elektroietaišu pārbaude saskaņā ar DIN VDE 0701-0702, nelaiemes gadījumu novēršanas noteikumu DGUV 3. instrukciju „Elektroietaisies un ražošanas līdzekļi” ir paredzēta arī mobilām elektroietaisēm. Turklāt jāievēro ekspluatācijas valstī spēkā esošās likumdošanas prasības, noteikumi un drošības prasības.

4.1. Tehniskā apkope**▲ BRĪDINĀJUMS****Pirms tehniskās apkopes darbiem izvelciet kontaktdakšu!**

Regulāri tīriet ierīci, īpaši ja tā netiek lietota ilgāku laiku. Glabājiet ierīci vietā, kur nav iespējama sasalšana. Iztukšojiet un iztīriet kondensāta tvertni (9) un kondensāta tvertni ar sūkni.

Regulāri tīriet **REMS Secco 50** gaisa filtru (6. attēls (28)). Izņemiet gaisa filtru virzienā, kas norādīts ar bultiņu. Iztīriet filtru ar piemērotu putekļusūcēja palīdzību vai zem tekoša ūdens. Ja nepieciešams, nomainiet gaisa filtru. Pirms montāžas ļaujiet filtram izžūt.

Regulāri tīriet **REMS Secco 80** gaisa filtra paklājīņu. Šim nolūkam atveriet gaisa filtra vāku (3. attēls (17)), tas ir nostiprināts ar magnētu. Izvelciet stieples stieņus, iztīriet gaisa filtra paklājīņu un vāku (17) ar piemērotu putekļusūcēja palīdzību vai zem tekoša ūdens. Ja nepieciešams, nomainiet gaisa filtra ieliktni.

Plastmasas daļas (piemēram, korpusu) tīriet tikai ar mašīnu tīrīšanas līdzekli REMS CleanM (preces Nr. 140119) vai maigām ziepēm un mitru salveti. Neizmantojiet tīrīšanai sadzīves tīrīšanas līdzekļus. Tie satur daudz ķīmisku vielu, kas var bojāt plastmasu. Nekādā gadījumā neizmantojiet tīrīšanai benzīnu, terpentīnēļu, šķīdinātājus un līdzīgas vielas.

Uzmanieties, lai šķidrums nekad nonāktu elektroinstrumenta iekšpusē.

4.2. Pārbaude/remonts**▲ BRĪDINĀJUMS**

Pirms uzturēšanas vai remonta darbu veikšanas atslēdziet tīkla kontaktdakšu! Šos darbus drīkst veikt tikai kvalificēti speciālisti.

Nav atļauts piepildīt aukstuma agregātu, kā arī veikt apskati un profilaktiskus darbus ar dedzināmu aukstumagēntu R-290. Lai piepildītu aukstuma agregātu, kā arī veiktu apskati un profilaktiskus darbus ar dedzināmu aukstumagēntu, nepieciešama speciāla darba vide un speciāla izglītība servisa personālam. Šīs prasības ievērošana samazina materiālu zaudējumu un traumu gūšanas risku.

5. Traucējumi**5.1. Traucējums:** Ierīce nesāk darboties.**Cēlonis:**

- Pieslēgšanas vads bojāts.
- Ierīce darbnespējīga.
- Ierīcē iestatītais gaisa mitrums ir augstāks par gaisa mitrumu telpā.
- **REMS Secco 50:** Kondensāta tvertne (9) nav pilnīgi iebīdīta.
- **REMS Secco 80:** 11,5 l tvertne kondensātam (9) (piederumi, preces nr. 132100) ir nepareizi ievietots **REMS Secco 80**.
- **REMS Secco 80:** Kondensāta tvertnes slēdzis (5) iestatīts nepareizi.

5.2. Traucējums: Ja ir sasniegts ierīcē iestatītais gaisa mitrums, ierīce neieslēdzas vai izslēdzas.**Cēlonis:**

- Regulēšanas sistēma ieslēdz/izslēdz ierīci tikai tad, kad gaisa mitrums ir par 3 % lielāks/zemāks par iestatīto gaisa mitrumu (**REMS Secco 80**).
- Nepārtrauktais režīms ir iestatīts.

Novēršana:

- Pieslēgšanas vadu nomaina kvalificēti speciālisti vai autorizēts REMS klientu apkalpošanas serviss (**REMS Secco 50**). Nomainiet pieslēgšanas vadu (**REMS Secco 80**).
- Nododiet ierīci REMS autorizētā klientu apkalpošanas centrā pārbaudes/remonta veikšanai.
- Nav nepieciešams veikt sausināšanu vai koriģējiet gaisa mitruma iestatījumu ierīcē, skatīt 3. Darbs.
- Iebīdīiet kondensāta tvertni līdz atturim.
- Skatīt 2.4.2
- Skatīt 2.3.2 un 2.4.2

Novēršana:

- Uzgaidiet vai koriģējiet gaisa mitruma iestatījumu ierīcē, skatīt 3.
- Mainīt darba režīmu, skatīt 3.

5.3. Traucējums: Ierīce izslēdzas, neskatoties uz to, ka ierīcē iestatītais gaisa mitrums vēl nav sasniegts.

Cēlonis:

- Zemā vides temperatūrā un/vai nepārtrauktā darba režīmā iespējams agregāta apledojuums. **REMS Secco 50** deg gaismas diode "apledojuums" (6. attēls (18)). **REMS Secco 80** displejā (2) ir attēlots apledojuuma simbols (18).
- Pieslēgšanas vads bojāts.
- Ierīce bojāta.

Novēršana:

- **REMS Secco 50** ventilators turpina darboties, kompresors izslēdzas. Pēc apledojuuma izkušanas kompresors atkal ieslēdzas, gaismas diode "apledojuums" izdziest, mitruma samazināšanas/sausināšanas process tiek turpināts. Ierīce **REMS Secco 80** ir aprīkota ar automātisku karstas gāzes atkausēšanas sistēmu. Šīs sistēmas darbību regulē arī ierīce. Pēc atkausēšanas ierīce automātiski sāk mitruma samazināšanu/sausināšanu, līdz apledojuuma simbols (18) izdziest. Ja pēc neilga laika atkal veidojas apledojuums, izslēdziet **REMS Secco 80**. Uzgaidiet, līdz ledus būs pilnīgi izkusis. Pēc tam turpiniet mitruma samazināšanu/sausināšanu.
- Pieslēgšanas vadu nomaina kvalificēti speciālisti vai autorizēts REMS klientu apkalpošanas serviss (**REMS Secco 50**). Nomainiet pieslēgšanas vadu (**REMS Secco 80**).
- Nododiet ierīci REMS autorizētā klientu apkalpošanas centrā pārbaudes/remonta veikšanai.

5.4. Traucējums: Sausināšanas jauda samazinās.

Cēlonis:

- Gaisa filtrs (6. attēls (28)) vai gaisa filtra paklājīņš/vāks (3. attēls (17)) aizsērējis.
- Pateicoties ierīces lietošanai, tiek samazināts gaisa mitrums, līdz ar to samazinās arī kondensāta apjoms.

Novēršana:

- Iztīrīt/nomainīt detaļas, skatīt 4.1. Tehniskā apkope.
- Pārbaudīt, vai var regulēt mitruma samazināšanu/sausināšanu.

5.5. Traucējums: Ierīces **REMS Secco 80** displejā (2) tiek attēloti kļūdu ziņojumi E1 vai E3.

Cēlonis:

- Gaisa mitrums telpā ir ārpus **REMS Secco 80** mērīšanas diapazona $\leq 30\%$ vai $\geq 90\%$.
- Mitruma mērīšanas sensors ir darbnespējīgs.

Novēršana:

- Iestatīt ierīci uz nepārtrauktu režīmu, skatīt 3. Darbs.
- Nododiet ierīci REMS autorizētā klientu apkalpošanas centrā pārbaudes/remonta veikšanai.

5.6. Traucējums: Ierīces **REMS Secco 80** displejā (2) tiek attēloti kļūdu ziņojumi E2 vai E5.

Cēlonis:

- Temperatūras kontroles sensors ir darbnespējīgs.

Novēršana:

- Nododiet ierīci REMS autorizētā klientu apkalpošanas centrā pārbaudes/remonta veikšanai.

5.7. Traucējums: Ierīces **REMS Secco 80** displejā (2) tiek attēlots kļūdas ziņojums E4.

Cēlonis:

- Būtu lietderīgi izmantot 11,5 l tvertni kondensātam (9) (piederumi, preces nr. 132100).
- Kondensāta tvertnes slēdzis (5) iestatīts nepareizi.

Novēršana:

- Iztukšot 11,5 l kondensāta tvertni.
- Skatīt 2.3. un 2.4.

5.8. Traucējums: **REMS Secco 50:** Kondensāta tvertnes gaismas diode (6) mirgo.

Cēlonis:

- Kondensāta tvertne (9) ir pilna.

Novēršana:

- Iztukšojiet kondensāta tvertni.

5.9. Traucējums: **REMS Secco 50:** Gaismas diode "apledojuums" (18) mirgo vai nepārtraukti deg, neskatoties uz to, ka kompresoram nav apledojuuma.

Cēlonis:

- Ierīce ir bojāta.

Novēršana:

- Nododiet ierīci REMS autorizētā klientu apkalpošanas centrā pārbaudes/remonta veikšanai.

6. Utilizācija

REMS Secco 50 un aukstumaģentu R-410A respektīvi R-290, **REMS Secco 80** un aukstumaģentu R-407C respektīvi R-290, kondensāta tvertni ar sūkni Secco 50, kondensāta tvertni ar sūkni Secco 80, darba stundu un strāvas patēriņa skaitītājus kopā ar baterijām pēc ekspluatācijas beigām nedrīkst utilizēt kopā ar sadzīves atkritumiem. Noliegtas ierīces utilizējamās saskaņā ar spēkā esošās likumdošanas prasībām.

7. Ražotāja garantija

Garantijas laiks sastāda 12 mēnešus pēc jaunā izstrādājuma nodošanas pirmajam lietotājam. Izstrādājuma nodošanas brīdis jāpierāda, atsūtot oriģinālos pirkuma dokumentus, kuros ir norādītas ziņas par izstrādājuma pirkuma datumu un izstrādājuma nosaukumu. Garantijas laikā visi izstrādājuma darbības traucējumi, kas acīmredzot ir saistīti ar ražošanas vai materiāla trūkumiem, tiek novērsti bezmaksas. Trūkumu novēršana nepagarina un neatjauno garantijas laiku izstrādājumam. Garantija neattiecas uz bojājumiem, kas izriet no normāla nodiluma, nepareizas vai nepienācīgas lietošanas, lietošanas instrukciju neievērošanas, nepiemērotiem ražošanas līdzekļiem, pārmērīgas slodzes, lietošanas neparedzētiem mērķiem, patvaļīgām izmaiņām vai citiem apstākļiem, par kādiem REMS nevar uzņemties atbildību.

Garantijas remontu drīkst veikt tikai REMS autorizētā darbnīca, ar kuru ir noslēgts klientu apkalpošanas līgums. Pretenzijas tiek pieņemtas tikai ar nosacījumu, ka produkts bez jebkādiem izmaiņām un neizjauktā veidā tiek nodots REMS autorizēta servisa centrā, ar kuru ir noslēgts klientu apkalpošanas līgums. Nomainīti produkti un detaļas ir firmas REMS īpašums.

Izdevumus, kas saistīti ar produkta pārsūtīšanu, sedz lietotājs.

Autorizēto REMS servisa centru sarakstu var apskatīt internetā www.rems.de. No valstīm, kas nav norādītas sarakstā, produkti nosūtāmi uz sekojošo adresi: SERVICE-CENTER, Neue Rommelshauer Straße 4, 71332 Waiblingen, Deutschland. Šī garantija nekādā veidā neskar likumā paredzētās lietotāja tiesības, pirmkārt, tiesības izvirzīt pretenzijas par trūkumiem pret pārdevēju, kā arī izvirzīt pretenzijas sakarā ar tīšu pienākumu pārkāpšanu un ražotāja atbildību par produkta kvalitāti.

Šai garantijai ir piemērojamas Vācijas tiesību normas, izņemot Vācijas starptautisko privāttiesību normas un ANO Konvencijas par starptautiskajiem preču pirkuma - pārdevuma līgumiem (CISG) normas. Šīs visās pasaules valstīs derīgās garantijas devējs ir REMS GmbH & Co KG, Stuttgarter Str. 83, 71332 Waiblingen, Deutschland.

8. Detaļu saraksti

Detaļu sarakstus skatīt www.rems.de → Downloads → Parts lists.

Originaalkasutusjuhendi tõlge

Jn 2–9.

1	Eemaldatava ühendusvooliku hoiulaegas	14	Õhuniiskuse näidik
2	Ekraan	15	Klahv
3	Kondensaadimahuti luuk	16	Kompressori sümbol
4	Voolik kondensaadi ärajähtmiseks	17	Õhufiltri luuk
5	Kondensaadimahuti lüliti	18	Jäätumise märgutuli/sümbol
6	Kondensaadimahuti märgutuli/sümbol	19	Ülemutter
7	Töötunniloendur	20	Kork
8	Voolutarbeloendur	21	Tuts
9	Kondensaadimahuti	22	Ventilaatori kiiruse nupp
10	Valgusbarjäär	23	Ventilaatori kiiruse märgutuli
11	Õhuelemdusvoolik (tarvik)	24	Temperatuuri/lülituskella näit
12	Ühendusäärik (tarvik)	25	Temperatuuriühiku nupp
13	Sisse-/väljalülitusklahv	26	Lülituskella nupp
		27	Lülituskella märgutuli
		28	Õhufilter

Üldised ohutusnõuded elektritööriistade kasutamisel

⚠ HOIATUS

Lugege kõiki selle elektritööriista juurde kuuluvaid ohutusnõudeid, juhiseid ja tehnilisi andmeid ning tutvuge asjasse puutuvate joonistega. Järgnevate juhiste eiramise tagajärjel võib tekkida elektrilööki, rasked kehavigastused ja/või puhkeda tulekahju.

Hoidke kõik ohutusnõuded ja juhised alles, et neid ka hiljem lugeda.

Ohutusjuhistes kasutatav termin „elektritööriist“ käib võrku ühendatud (toitekaabliga) elektritööriistade või akuga (ilma toitekaabli) elektritööriistade kohta.

- 1) Tööpiirkonna turvalisus
 - a) Hoidke oma tööpiirkond puhas ja hästi valgustatud. Korras või valgustamata tööpiirkonnad võivad põhjustada õnnetusi.
 - b) Ärge töötage elektritööriistadega plahvatusohtlikus keskkonnas, kus leidub süttivaid vedelikke, gaase või tolmu. Elektritööriistad tekitavad sädemeid, mis võivad süüdata tolmu või auru.
 - c) Hoidke lapsed ja muud isikud elektritööriista kasutamise ajal eemal. Kui tähelepanu hajub, võite kaotada elektritööriista üle kontrolli.
- 2) Elektriohutust
 - a) Elektritööriista ühenduspistik peab pistikupesasse sobima. Pistikut ei tohi mingil moel muuta. Ärge kasutage koos kaitseseadmetega elektritööriistadega adapterpistikuid. Kui pistiku konstruktsiooni ei muudeta ja kasutatakse sellega sobivat pistikupesast, väheneb elektrilöögi oht.
 - b) Vältige kehalist kontakti maandatud pindadega nagu torud, radiaatorid, pliivid ja külmpakid. Kui teie keha on maandatud, valitseb suurem elektrilöögi oht.
 - c) Ärge jätke elektritööriista vihma või niiskuse kätte. Vee sattumisel elektritööriista sisse suureneb elektrilöögi oht.
 - d) Ärge kasutage toitekaablit väärar eesmärgil: ärge kasutage seda elektritööriista kandmiseks, ülesriputamiseks ega pistiku pistikupesast väljatõmbamiseks. Kaitske toitekaablit kuumuse, õli, teravate servade või liikuvate osade eest. Kahjustatud või puntras toitekaablid suurendavad elektrilöögi ohtu.
 - e) Kui töötate elektritööriistaga õues, kasutage ainult välistingimustes kasutamiseks ette nähtud pikendusjuhtmeid. Välistingimustesse sobiva pikendusjuhtme kasutamine vähendab elektrilöögi ohtu.
 - f) Kui elektritööriista kasutamist niisketes tingimustes ei ole võimalik vältida, tuleb kasutada rikkevoolu-kaitselüliti. Rikkevoolu-kaitselüliti kasutamine vähendab elektrilöögi ohtu.
- 3) Inimeste ohutus
 - a) Olge tähelepanelik, jälgige, mida teete, ja kasutage elektritööriistaga töötades tervet mõistust. Ärge kasutage elektritööriista, kui olete väsinud või uimastite, alkoholi või ravimite mõju all. Hetk tähelepanematust elektritööriista kasutamisel võib põhjustada raskeid vigastusi.
 - b) Kandke kaitsevarustust ja alati ka kaitseprille. Isikliku kaitsevarustuse nagu tolmumaski, libisemiskindlate turvajalanõude, kaitsekiivri või kuulmiskaitsme kandmine, võttes arvesse elektritööriista liiki ja kasutust, vähendab vigastuste ohtu.
 - c) Vältige ettevatsemat kasutuselevõtmist. Veenduge, et elektritööriist oleks välja lülitatud, enne kui ühendate selle vooluvõrku ja/või akuga, võtate kätte või kannate. Kui hoiate elektritööriista kandes sõrme lülilil või ühendate elektritööriista sisselülitatult vooluvõrku, võib see põhjustada õnnetusi.
 - d) Eemaldage enne elektritööriista sisselülitamist reguleerimiseadmed või mutrivõtmed. Tööriist või võti, mis on jäänud elektritööriista pöörleva osa külge, võib tekitada vigastusi.
 - e) Vältige ebanormaalselt kehaasendit. Hoolitsege selle eest, et seisate kindlalt ja hoiate kogu aeg tasakaalu. Niimoodi on teil elektritööriista üle ootamatutes olukordades parem kontroll.
 - f) Kandke sobivaid riideid. Ärge kandke liiga avaraid riideid ega ehteid. Hoidke juukseid ja riided liikuvatest osadest eemal. Liiga avarad riided, ehted ja pikad juukseid võivad jääda liikuvate osade vahele.
 - g) Kui on võimalik paigaldada tolmuime- ja kogumisseadmed, tuleb need ühendada ja neid õigesti kasutada. Tolmuime kasutamine võib vähendada tolmuga seotud ohte.

h) Ärge kasutage valet ohutuskontseptsiooni ega eirake elektritööriistade ohutuseeskirju ka siis, kui olete elektritööriista kasutamises mitmekülgset kogunud. Hooletu käsitsemine võib juba sekundi mürdosa vältel tuua kaasa rasked vigastused.

- 4) Elektritööriista kasutamine ja käsitsemine
 - a) Ärge koormake elektritööriista üle. Kasutage oma töös selleks ette nähtud elektritööriista. Sobiva elektritööriistaga töötate etteantud võimsusvahemikus paremini ja turvalisemalt.
 - b) Ärge kasutage elektritööriista, mille lüliti on defektne. Elektritööriist, mida ei saa enam sisse või välja lülitada, on ohtlik ja tuleb ära parandada.
 - c) Eemaldage pistik pistikupesast ja/või võtke eemaldatav aku välja, enne kui reguleerite seadet, vahetate tööriista tarvikuid või panete elektritööriista hoiule. See ettevaatusabinõu hoiab ära elektritööriista etteavatsematu käivitumise.
 - d) Kui elektritööriista ei kasutata, hoidke neid lastele kättesaamatus kohas. Ärge lubage elektritööriista kasutada inimestel, kes ei tunne selle käsitsemist või ei ole neid juhiseid lugenud. Elektritööriistad on ohtlikud, kui neid kasutavad kogemematud inimesed.
 - e) Käige elektritööriistade ja tööriista tarvikutega hoolikalt ümber. Kontrollige, kas liikuvad osad töötavad korralikult ega kiildu, ega osad ei ole purunenud või nii kahjustunud, et elektritööriist ei saa nõuetekohaselt töötada. Laske kahjustatud osad enne elektritööriista kasutamist ära parandada. Halvasti hooldatud elektritööriistad on paljude õnnetuste põhjus.
 - f) Hoidke löiketarvikud teravad ja puhtad. Hästi hooldatud teravate lõikeservadega löiketarvikud jäävad vähem kinni ja neid on hõlpsam juhtida.
 - g) Kasutage elektritööriista, tööriista tarvikut, tööriistade tarvikuid jne kooskõlas käesolevate juhistega. Arvestage töötingimuste ja töö iseloomuga. Elektritööriista kasutamine muul otstarbel peale ettenähtu võib tuua kaasa ohtlikke olukordi.
 - h) Hoidke käepidemed ja pidepinnad kuivad ning õlist ja määrdest puhtad. Libedate käepidemete ja pidepindadega ei saa käitseda elektritööriista turvaliselt ega kontrollida seda ootamatutes olukordades.
- 5) Teenindus
 - a) Laske oma elektritööriista parandada ainult kvalifitseeritud personalil ja nõudke originaalvaruosade kasutamist. See tagab elektritööriista turvalisuse.

Elektrilise õhukuivataja / hoonest niiskuse eemaldaja ohutusjuhised

⚠ HOIATUS











Lugege kõiki selle elektritööriista juurde kuuluvaid ohutusnõudeid, juhiseid ja tehnilisi andmeid ning tutvuge asjasse puutuvate joonistega. Järgnevate juhiste eiramise tagajärjel võib tekkida elektrilööki, rasked kehavigastused ja/või puhkeda tulekahju.

Hoidke kõik ohutusnõuded ja juhised alles, et neid ka hiljem lugeda.

- Külmaaine termilisel lagunemisel (nt põlemisel) tekivad väga mürgised ja söövitavad aured! Mürgistusohu!
- Ärge külmaaine kontuuri avage.
 - REMS Secco 50 koos külmaainega R-410A, REMS Secco 80 koos külmaainega R-407C suletud ringluses. Kui seadme vigastuse korral (nt vooliku purunemine) voolab külmaaine välja, toimige järgmiselt:
 - sissehingamisel: toimetage kannatanu värske õhu kätte ja laske tal toibuda. Hingamispeetuse korral tehke kunstlikku hingamist. Kutsuge arst.
 - kokkupuutel nahaga: sulatage kokkupuutes olnud kehaosad rohke sooja veega üles või peske neid.
 - kokkupuutel silmadega: loputage kohe vähemalt 10 min põhjalikult rohke puhta veega. Kutsuge arst.
 - allaneelamise korral: ärge kutsuge esile oksendamist. Loputage suud veega, jooge klaas vett. Kutsuge arst.
 - Teadmiseks arstile: ärge manustage efedriini- ja adrenaliinirühma ravimeid.
- REMS Secco 50 ja REMS Secco 80 koos külmaainega R-290 suletud ringluses. Kui seadme vigastuse korral (nt vooliku purunemine) voolab külmaaine välja, toimige järgmiselt:
 - sissehingamisel: Viige kannatanu värske õhu kätte ja tagage talle rahu. Hingamispeetuse korral tehke kunstlikku hingamist. Kutsuge arst.
 - Kokkupuutel nahaga: Peske mõjutatud kehaosad vähemalt 15 minutit leige veega. Kinnikülmunud rõivad ei tohi seljast ära võtta. Kutsuge arst.
 - Silmasattumisel: kaitske vigastamata silma ja loputage vigastatud silma kohe rohke veega. Võimaluse korral eemaldage kontaktläätsed. Kutsuge kohe arst.
 - Juhised arstile (võimalikud sümptomid): hingeldushood, anesteesia, ravimisel võtta arvesse sümptomeid, jälgida vereringet.
- Käitage/hoiustage külmaaine R-290-ga varustatud seadet ainult piisava ventilatsiooniga ruumides, mis on ka piisavalt suured, 9 m² REMS Secco 50 puhul ja 14 m² REMS Secco 80 puhul. Lisaks ei tohi ruumis olla püsivaid süüteallikaid (nt lahtine leek, sisselülitatud gaasiseade või elektrisoojendi). Juhtul, kui külmaainet lekib, siis võib see koguneda ja toota süttivat gaasisegu.
- Pidage meeles, et külmaaine R-290 on lõhnatu. Hoidke lahtine tuli ja süüteallikad seadmest eemal. Külmaaine lekke korral on plahvatusohtlik gaasisegu tekke oht. Põletus- ja plahvatusoht!
- Ärge kasutage esemeid nt soojusallikaid sulamise kiirendamiseks. Seade võib seeläbi viga saada ja ei tööta enam õigesti.

- Täitmine, kontrolli- ja remonditööd on põlevat külmaainet R-290 kasutava jahutusagregaadi puhul keelatud. Põlevat külmaainet kasutava jahutusagregaadi puhul on täitmiseks, kontrolli- ja remonditöödeks on vaja spetsiaalse varustusega töökeskkonda ja erikoolitusega hoolduspersonalit. Ohutuseeskirjade järgimine vähendab ainelise kahju ja/või kehavigastuste ohtu.
- Hoiustage seadet nii, et see ei saaks kahjustada. Nii jääb seadme töökindlus alles ja ainelise kahju ja/või kehavigastuste oht väheneb.
- Järgige külmaseadmete ohutusnõudeid. Vigastusohu.
- Käideldage seade ja külmaaine jäätmena nõuetekohaselt. Järgige riiklikke eeskirju.
- Külmaaine ei tohi jõuda kanalistsiooni, keldrikorrustele ega süvenditesse. Külmaaine aurud võivad lämmatada.
- Ärge pange seadmesse mingeid esemeid. Vigastusohu ja elektrilöögi oht.
- Ärge asetage esemeid seadme peale. Seadme vibratsiooni tõttu võivad need sealt kukkuda. Esemed võivad kahjustada saada. Vigastusohu.
- Jälgige ülesseadmisel, et seadmel oleks piisav õhujuurdevool, ruum oleks REMS Secco 50 puhul minimaalselt 9 m² ja REMS Secco 80 puhul minimaalselt 14 m² suur ja minimaalne kaugus seinast oleks umbes 200 mm. Ärge katke kinni seadme õhupilt. See võib põhjustada võimsuse vähenemise. Seade võib üle kuumeneda. Tuleohu.
- Ärge kasutage seadet õhu juurdepääsuta ruumides. Seade võib üle kuumeneda. Tuleohu.
- Ärge kasutage seadme läheduses kergestisüttivaid aineid nagu gaasid ja õlid, samuti mitte pihusteid propellantgaasiga (nt keermelõikevahend) ega värve. Seade võib kahjustuda. Tuleohu.
- Ärge kunagi paigutage seadet üleujutatud ruumidesse. Ärge pange toitejuhet ega pikendusjuhtmeid niiskele või märjale aluspinnale. Elektrilöögi oht.
- Asetage seade alati nõuetekohaselt vertikaalselt ratastele, seda ka hoiulepaneku ja transportimise korral. Seade võib kahjustuda.
- Ärge kasutage kogunenud kondensaati (vesi) joogiveena ega toiduvalmistamisel. Tervisekahjustuse oht!
- Ärge kasutage seadet, kui see on kahjustatud. Õnnetuse oht!
- Kontrollige regulaarselt kondensaadi nõuetekohast ärajuhtimist. Pikemate tööpauside ajaks lülitage seade välja, lahutage toitepistik vooluvõrgust ja vajaduse korral eemaldage kõik voolikud. Elektriliste seadmete järelevalveta kasutamisega kaasneb ainelise kahju ja/või kehavigastuste oht.
- Lapsed ja piiratud kehaliste või vaimsete võimete või tajuhäiretega inimesed ning kõik, kellel puuduvad piisavad kogemused ja teadmised, võivad seda elektrilist seadet kasutada üksnes vastutava isiku järelevalve all ja juhendamisel. Vastasel juhul riskite väärtusliku ja vigastustega.
- Andke elektriline seade üksnes seda kasutama õpetatud inimeste kätte. Noorukid tohivad elektrilise seadmega töötada ainult siis, kui nad on üle 16 aasta vanad, töö on vajalik nende väljaõppeks ja nad on spetsialisti järelevalve all.
- Kontrollige regulaarselt elektrilise seadme toitejuhtme ja pikendusjuhtmete korrasolekut. Laske need vigastuste korral asjatundjal või volitatud lepingulisel REMSi hooldustöökohas välja vahetada.
- Kasutage ainult lubatud ja vastavalt tähistatud, piisava suurusega ristlõikega pikendusjuhtmeid. Kasutage pikendusjuhtmeid pikkusega kuni 10 m juhtme ristlõikega 1,5 mm² ja pikendusjuhtmeid pikkusega 10–30 m juhtme ristlõikega 2,5 mm².

Sümbolite tähendused

-  **HOIATUS** Keskmise riskiastmega ohtlikkus, eiramine võib põhjustada surma või tõsiseid (pöördumatud) vigastusi.
-  **ETTEVAATUST** Madala riskiastmega ohtlikkus, eiramine võib põhjustada mõõduka raskusega (pöörduvad) vigastusi.
-  **TEATIS** Varakahju, ei ole ohutusnõue! Vigastamise oht välistatud.
-  Hoiatus tuleohtlike materjalide eest
-  Järgige käsiraamatut
-  Kasutusjuhiseid; kasutusjuhendit
-  Hooldusnäitude tähendus vaadake käsiraamatust järele
-  Kanna kaitsekindaid
-  Elektritööriist vastab I kaitseklassi nõuetele
-  Keskkonnasõbralik jäätmete kõrvaldamine



CE vastavusdeklaratsioon



Seade ei ole ette nähtud välitingimustes kasutamiseks

1. Tehnilised andmed

Sihipärane kasutamine

HOIATUS

Elektrilised õhukuivatavad / hoonest niiskuse eemaldajad **REMS Secco 50** ja **REMS Secco 80** on ette nähtud ruumide kuivatamiseks nt pärast veetorustiku avarisiid, uputusi, ka kopitanud keldrist niiskuse eemaldamiseks ning nt betooni, müüritise, krohvi ja tasanduskihi kiireks kuivatamiseks. Töötundide ja voolukulu arvestid on ette nähtud töötundide ja voolukulu registreerimiseks seadme **REMS Secco 50** abil kuivatamisel ja niisutamisel. Kasutamiseks kaubanduslikul eesmärgil käsitööstuses ja tööstuses. Mis tahes muul otstarbel kasutamine ei ole sihipärane ega seega ka lubatud.

1.1. Tarnekomplekt

REMS Secco 50, 7,7 l kondensaadimahuti, kondensaadimahuti voolik, kasutusjuhend.

REMS Secco 80, kasutusjuhend.

1.2. Artiklinumbrid

REMS Secco 50 komplekt	132011
REMS Secco 80 komplekt	132010
11,5 l kondensaadimahuti Secco 80	132100
Ühendusäärik Secco 80	132101
Õhueleemaldusvoolik Ø 200 mm, pikkus 10 m, Secco 80	132102
Õhueleemalduskomplekt Secco 80 (ühendusäärik, õhueleemaldusvoolik Ø 200 mm)	132104
Kondensaadimahuti pumbaga Secco 50	132129
Kondensaadimahuti pumbaga Secco 80	132121
Töötundide ja voolukulu arvesti	132132
REMS Detect W, dielektriline niiskumõõdik	132115
REMS CleanM, Masina puhastus	140119

1.3. Tööpiirkond

	Secco 50	Secco 80
Niiskuse eemaldamise võimsus	≤ 50 l/24 h	≤ 80 l / 24 h
Õhukogus	≥ 233 m ³ /h	≤ 850 m ³ /h
Suhtelise õhuniiskuse seadevahemik	30–90 %	30–90 %
Kompressor	Pöördkolbikompressor	Pöördkolbikompressor
Ümbritseva keskkonna temperatuur	+5 °C – +32 °C (41 °F – 89 °F)	+5 °C – +32 °C (41 °F – 89 °F)
Hoiustamistemperatuur	+5 °C – +45 °C (41 °F – 113 °F)	+5 °C – +45 °C (41 °F – 113 °F)

1.4. Elektrilised andmed

Pidage kinni andmesildi andmetest!

Õhukuivataja / hoonest niiskuse eemaldaja külmaainega R-410A / R-407C	220–240 V~; 50 Hz	220–240 V~; 50 Hz
	900 W; 4,1 A	1200 W; 5,3 A
	Kaitseklass I	Kaitseklass I

Õhukuivataja / hoonest niiskuse eemaldaja külmaainega R-290	220–240 V~; 50 Hz	220–240 V~; 50 Hz
	760 W; 3,5 A	680 W; 3,0 A
	Kaitseklass I	Kaitseklass I

Kondensaadimahuti pumbaga	100–240 V~; 50–60 Hz	100–240 V~; 50–60 Hz
	12 V ==	12 V ==

Töötundide ja voolukulu arvesti	230 V~; 50 Hz
	≤ 3680 W
	Kaitseklass I
	Kaitseklass IP20
	4,5 V ==

1.5. Külmaaine andmed

Pidage kinni andmesildi andmetest!

Külmaaine	R-410A	R-407C
GWP	2088	1774
CO ₂ vastavalt	0,6682 t	1,455 t
Täitekogus	0,320 kg	0,820 kg
Madalrõhu töö rõhk	≤ 18 bar	≤ 10 bar
Kõrgrõhu töö rõhk	≤ 36 bar	≤ 25 bar

	Secco 50	Secco 80
Külmaaine	R-290	R-290
GWP	3	3
CO ₂ vastavalt	0,0006 t	0,0009 t
Täitekogus	0,182 kg	0,300 kg
Madalrõhu töörrõhk	≤ 12 bar	≤ 10 bar
Kõrgrõhu töörrõhk	≤ 24 bar	≤ 22 bar

1.6. Mõõtmed P × L × K

385 × 320 × 595 mm (15,2" × 12,6" × 23,4")	540 × 530 × 1 040 mm (21,3" × 20,9" × 40,9")
---	---

1.7. Kaal

21 kg (46 lbs)	51 kg (112 lbs)
----------------	-----------------

1.8. Mürandmed

Töötamise kohaga seotud

Emissiooniväärtus	L _{pA} = 57 dB (A) K = 3 dB (A)	L _{pA} = 63 dB (A) K = 3 dB (A)
-------------------	---	---

2. Kasutuselevõtt

⚠ ETTEVAATUST

Pöörake tähelepanu ja järgige käitsi teiseldatavate koormaraskuste riiklikke eeskirju.

TEATIS

Transportige ja hoidke seadmeid **REMS Secco 50** ja **REMS Secco 80** ainult püstiasendis. Ärge asetage seadet pikali! Pärast transportimist laske seadmetel **REMS Secco 50** ja **REMS Secco 80** enne kasutuselevõttu seista vähemalt tund aega.

Käitage **REMS Secco 50** koos külmaainega R-290 ainult piisavalt ventileeritud ruumides minimaalse suurusega 9 m².

Käitage **REMS Secco 80** koos külmaainega R-290 ainult piisavalt ventileeritud ruumides minimaalse suurusega 14 m².

2.1. Elektriühendus

⚠ HOIATUS

Kontrollige võrgupinget! Enne seadme või pumbaga kondensaadimahuti või töötundide ja voolukulu arvesti ühendamist kontrollige, kas andmesiltil toodud pinge vastab võrgupingele. Ühendage I kaitseklassi seadmed ainult töökorras kaitsekontaktiga pistikupesapikendusjuhtmega. Ehitusplatsidel, sise- ja välitingimustes niiskes keskkonnas või teiste sarnaste paigaldusviiside puhul, pideva ühenduse korral kohtkindlalt paigaldatud kaabliga kasutage seadet või pumbaga kondensaadimahuti elektrivõrgus üksnes koos rikkevoolu kaitselülitiga, mis katkestab voolutoite kohe, kui lekkevoolu maapinda ületab 30 mA / 200 ms.

2.2. Käepideme paigaldamine REMS Secco 80 terastorudest raamile

Vt jn 1

2.3. Seadme paigaldamine koos kondensaadi ärajuhtimisega välisesse mahutisse või otse äravoolu

2.3.1. Seadke **REMS Secco 50** üles minimaalselt 9 m² suuruse kuivatatava ruumi keskel ja tasasel pinnal. Minimaalne kaugus seinast on 200 mm. Sulgege välisüksed ja -aknad. Keerake ära ülemutter (joon. 6 (19)). Eemaldage kork (20). Sisestage kondensaadi ärajuhtimise voolik (4) läbi ülemutri ava kuni vooliku äärikuni. Keerake ülemutter peale ja pingutage kinni. Juhtige voolik kondensaadi ärajuhtimiseks (4) sobivasse mahutisse või ühendage voolikuga, mis viib otse äravoolu.

Töötundide (jn 9 (7)) ja voolukulu arvesti (jn 9 (8)) (lisatarvik nr 132132).

2.3.2. Seadke **REMS Secco 80** üles minimaalselt 14 m² suuruse kuivatatava ruumi keskel ja tasasel pinnal. Minimaalne kaugus seinast on 200 mm. Sulgege välisüksed ja -aknad. Võtke ühendusvoolik hoiulaekast (1) välja ja ühendage. Ekraani (2) taustvalgustus süttib lühidalt. Vajutage ülalt kondensaadimahuti (3) luugile, et see avada. Viige voolik kondensaadi ärajuhtimiseks (4) läbi korpusse oleva ava seest välja. Juhtige voolik kondensaadi ärajuhtimiseks (4) sobivasse mahutisse või ühendage voolikuga, mis viib otse äravoolu. Seadke kondensaadimahuti lüliti (5) sümboli „läbikriipsutatud mahuti“ suunas. Sulgege kondensaadimahuti (3) luuk.

REMS Secco 80 on varustatud töötunniloenduriga (7) ja alates tootmisaastast 2020 (andmesilt) MID-le vastava voolutarbeloenduriga (8).

2.4. Seadme paigaldamine koos kondensaadi ärajuhtimisega kondensaadimahutisse (9) või pumbaga kondensaadimahutisse (joon. 7, 8)

2.4.1. Seadke **REMS Secco 50** üles minimaalselt 9 m² suuruse kuivatatava ruumi keskel ja tasasel pinnal. Minimaalne kaugus seinast on 200 mm. Sulgege välisüksed ja -aknad. Kontrollige, kas on paigaldatud ülemutter (joon. 6 (19)) ja kork (20). Vajaduse korral paigaldage need. Kondensaadimahuti kasutamisel koos pumbaga Secco 50 (tarvik tootenumbri 132129) tuleb pumba tutsidele (joon. 7 (21)) kinnitada kondensaadiäravoolu voolik. Eemaldage kondensaadimahuti (9). Lükake kondensaadimahuti koos pumbaga Secco 50 sisse Kondensaadipumbal ei tohi lasta töötada kuivalt.

Töötundide (jn 9 (7)) ja voolukulu arvesti (jn 9 (8)) (lisatarvik nr 132132).

2.4.2. Seadke **REMS Secco 80** üles minimaalselt 14 m² suuruse kuivatatava ruumi keskel ja tasasel pinnal. Minimaalne kaugus seinast on 200 mm. Sulgege välisüksed ja -aknad. Võtke ühendusvoolik hoiulaekast (1) välja ja ühendage. Ekraani (2) taustvalgustus süttib lühidalt. Vajutage ülalt kondensaadimahuti (3) luugile, et see avada. Kondensaadimahuti kasutamisel koos pumbaga Secco 80 (tarvik tootenumbri 132121) tuleb kondensaadi ärajuhtimise voolik juhtida läbi korpusse oleva ava väljast sissepoole ja kinnitada kondensaadimahuti tutside külge (joon. 8 (21)). Pange kondensaadimahuti (9) (tarvik tootenumbri 132100) või kondensaadimahuti koos pumbaga Secco 80 (tarvik tootenumbri 132121) sahtlisse (joon. 5) nii, et ujuki lipik asuks fotoelemendi (10) kaare piires. Lükake voolik kondensaadi ärajuhtimiseks (4) 11,51 kondensaadimahuti avasse. Seadke kondensaadimahuti lüliti (5) sümboli „mitte läbikriipsutatud mahuti“ suunas. Sulgege kondensaadimahuti (3) luuk. Kui kasutate kondensaadimahuti koos pumbaga Secco 80 paigaldage kondensaadimahuti (3) klapp magneti külge nii, et pumba toitejuhtme saaks välja juhtida. Kondensaadipumbal ei tohi lasta töötada kuivalt.

REMS Secco 80 on varustatud töötunniloenduriga (7) ja alates tootmisaastast 2020 (andmesilt) MID-le vastava voolutarbeloenduriga (8).

2.5. **Õhueleemalduskomplekti Secco 80 kasutamine (tarvik, tootenumber 132104)**
Õhueleemaldust saab koos õhueleemaldusvoolikuga (11) kasutada õhu jaotamiseks ruumis, niiskuse eemaldamiseks õõnsustest, nt vahelagedest, ning märgade pindade kuivatamiseks pealepuhumise teel. Kinnitage ühendusäärik (12) 4 tarnekomplektis sisalduva kruviga **REMS Secco 80** külge (jn 2). Lükake õhueleemaldusvoolik (11) ühendusääriku kraele ja kinnitage pingutusrihmaga. Õhueleemaldusvooliku riputamiseks/kinnitamiseks on paigaldatud kinnitusaasad.

3. Kasutamine

Õhukuivatust / hoonest niiskuse eemaldamist võib olla niiskuse eemaldamiseks betoonist, müüritisest, krohvist ja tasanduskivist tarvis kasutada mitu nädalat. Ruumitemperatuur võib seejuures veidi tõusta. Õhuniiskuse täiendavaks jälgimiseks kasutage hügromeetrit.

3.1. Lülitage **REMS Secco 50** sisse klahviga Sisse/välja (joon. 6 (13)). Ventilator käivitub. Ventilatori kiiruse nupu (22) saab valida kahe kiirusastme vahel. Ventilatori valitud kiirust näidatakse märgutulede (23) abil. Temperatuuri/lülituskella (24) näit näitab parajasti mõõdetud temperatuuri. Temperatuuriühiku nupu (25) abil saab valida temperatuuriühikute „Celsiuse kraad“ ja „Fahrenheiti kraad“ vahel. Õhuniiskuse (14) näit näitab parajasti mõõdetud suhtelist õhuniiskust. Seade on eelhäälestatud suhtelisele õhuniiskusele 60%. Seadke soovitud õhuniiskuse vahemikus 30–90% mõlema klahviga (15). Lühikesel klahvivajutusel muudetakse väärtust 5% võrra, seejuures vilgub õhuniiskuse näit (14). Pärast seadmist muutub kuvatav õhuniiskuse (14) ekraanil automaatselt ja taas kuvatakse suhtelise õhuniiskuse hetkeväärtus. Seade reguleerib kuivatatava ruumi õhuniiskust ja lülitub seadud õhuniiskuse saavutamisel välja. Kui ruumi õhuniiskuse suureneb, lülitub seade uuesti sisse. Seadistatud õhuniiskuse 30% vastab pidevreežiimile, seade niisutab reeglina pidevalt. Kondensaadi juhtimisel kondensaadimahutisse (9) lülitub seade välja siis, kui kondensaadimahuti saab täis. Sel juhul vilgub kondensaadimahuti (6) märgutuli ja kõlab ühekordne helisignaali. Tühjendage kondensaadimahuti ja pange tagasi ettenähtud kohale. Niiskuse eemaldamine jätkub. Kondensaadimahuti tühjendamiseks ei pea seadet välja lülitama. Kui kasutada kondensaadimahuti koos pumbaga Secco 50 (tarviku tootenumber 132129), tühjendatakse kondensaadimahuti pumba abil.

REMS Secco 50 saab reguleerida töötama 1–24 tunniks. Selleks vajutatakse lülituskella (26) nappu. Temperatuuri/tööaja (24) näit vilgub. Näidu vilkumise ajal seadistage nuppude (15) abil soovitud tööaeg. Nuppude lühiajalise vajutamise teel muudetakse väärtust 1 tunni võrra. Lülituskella (27) märgutuli vilgub, kui lülituskell on sisse lülitatud. Seadistatud tööaja täitumisel lülitub **REMS Secco 50** välja. Seadistuse „00“ puhul on lülituskell deaktiveeritud.

Voolukatkestuse korral säilitab **REMS Secco 50** mälu funktsioon õhuniiskuse seadud väärtuse. Seade jätkab seejärel automaatselt niiskuse eemaldamist / kuivatamist eelhäälestatud seadega. Kompressori kaitsmiseks lülitub see umbes 3-minutilise viiteajaga sisse. Ventilator käivitub siiski kohe.

TEATIS

Kondensaadi ärajuhtimisel välisesse mahutisse tuleb kindlasti meele pida seda regulaarselt tühjendada ning suunata voolik kondensaadi ärajuhtimiseks (4) kaldega alla ja mahutisse. Kondensaadi ärajuhtimisel voolikuga otse äravoolu tuleb see paigaldada samuti kaldega allapoole. Ärge kondensaadi ärajuhtimise voolikuid painutage. Kui seda ei võeta arvesse, voolab kondensaad kondensaadimahutisse.

Tekkiva kondensaadi kogust mõjutab ruumiõhu temperatuur ja niiskus. Pideva toimimise kontrollväärtused.

30 °C (86 °F): 80% s. õ. = umbes 50 liitrit päevas, 60% s. õ. = umbes 24 liitrit päevas
20 °C (68 °F): 80% s. õ. = umbes 24 liitrit päevas, 60% s. õ. = umbes 14 liitrit päevas
15 °C (59 °F): 80% s. õ. = umbes 16 liitrit päevas, 60% s. õ. = umbes 10 liitrit päevas
10 °C (50 °F): 80% s. õ. = umbes 10 liitrit päevas, 60% s. õ. = umbes 7 liitrit päevas (s. õ. = suhteline õhuniiskus)

Pärast niiskuse eemaldamist / kuivatamist võib kondensaadi ärajuhtimise voolikust (4) välja nõrguda sinna jäänud vesi.

3.2. Lülitage **REMS Secco 80** sisse klahviga Sisse/välja (13). Ekraanil (2) kuvatakse korraks kõiki sümboleid, seejärel suhtelise õhuniiskuse (14) hetkeväärtust. Seade on eelhäälestatud suhtelisele õhuniiskusele 60%. Seadke soovitud õhuniiskus vahemikus 30–90% mõlema klahviga (15). Lühikesel klahvivajutusel muudetakse väärtust 1% võrra, kiirseade tegemiseks hoidke klahvi pikemalt all. Pärast seadmist muutub kuvatav õhuniiskus (14) ekraanil (2) automaatselt ja taas kuvatakse suhtelise õhuniiskuse hetkeväärtust. Seade reguleerib kuivatatava ruumi õhuniiskust ja lülitab seatud õhuniiskuse saavutamisel välja. Kui ruumi õhuniiskus suureneb, lülitub seade uuesti sisse. Pidevaks toimimiseks seadke õhuniiskus klahvidega (15) < 30% peale, kuni õhuniiskuse näidik (14) kuvatakse „CO“. Pideva toimimise režiimis ei toimu õhuniiskusest lähtuvat reguleerimist, seade kuivatab pidevalt. Kondensaadimahuti (9) (tarvik, tootenumber 132100) kasutamisel lülitub seade välja siis, kui kondensaadimahuti saab täis. Siis kuvatakse ekraanil (2) sümbol „Kondensaadimahuti“ (6) ja „E4“ ning kõlab korduv helisignaali. Tühjendage kondensaadimahuti ja pange tagasi ettenähtud kohale (joon. 5). Niiskuse eemaldamine jätkub. Kondensaadimahuti tühjendamiseks ei pea seadet välja lülitama. Kui kasutada kondensaadimahutit koos pumbaga Secco 80 (tarviku tootenumber 132121), tühjendatakse kondensaadimahuti pumba abil.

Voolukatkestuse korral säilib **REMS Secco 80** mälu funktsioon õhuniiskuse seatud väärtuse. Seade jätkab seejärel automaatselt niiskuse eemaldamist / kuivatamist eelhäälestatud seadega. Kompressori kaitsmiseks lülitub see umbes 3-minutilise viiteajaga sisse. Seejuures vilgub ekraanil (2) kompressori sümbol (16), kuid ventilaator käivitub kohe.

TEATIS

Kondensaadi ärajuhitmisel välisesse mahutisse tuleb kindlasti meele pida seda regulaarselt tühjendada ning suunata voolik kondensaadi ärajuhitmiseks (4) kaldega alla ja mahutisse. Kondensaadi ärajuhitmisel voolikuga otse äravoolu tuleb see paigaldada samuti kaldega allapoole. Lisaks kontrollige, kas voolik kondensaadi ärajuhitmiseks (4) on kondensaadimahuti (9) avas. Ärge kondensaadi ärajuhitmisel voolikuid painutage. Vastasel juhul voolab kondensaati üle seadmes oleva kogumissahtli ääre ja seega maha.

Tekkiva kondensaadi kogust mõjutab ruumiõhu temperatuur ja niiskus. Pideva toimimise kontrollväärtused.

30 °C (86 °F): 80% s. õ. = umbes 80 liitrit päevas, 60% s. õ. = umbes 40 liitrit päevas
20 °C (68 °F): 80% s. õ. = umbes 40 liitrit päevas, 60% s. õ. = umbes 22 liitrit päevas
15 °C (59 °F): 80% s. õ. = umbes 28 liitrit päevas, 60% s. õ. = umbes 16 liitrit päevas
10 °C (50 °F): 80% s. õ. = umbes 16 liitrit päevas, 60% s. õ. = umbes 11 liitrit päevas (s. õ. = suhteline õhuniiskus)

Pärast niiskuse eemaldamist / kuivatamist võib kondensaadi ärajuhitmisel voolikust (4) välja nõrguda sinna jäänud vesi.

4. Korrashoid

Muutmata alljärgnevalt nimetatud hooldustingimusi, soovatakse lasta REMS-i volitatud lepingulisel töökojal teha elektrilisele seadmele vähemalt kord aastas elektriseadmete ülevaatus ja korduskontroll. Saksamaal tehakse elektriseadmete korduskontrolli vastavalt normile DIN VDE 0701-0702 ning vastavalt õnnetusjuhtumite ennetamise eeskirjale DGUV Vorschrift 3 „Elektriseadmed ja -seadised“ on see ette nähtud ka kaasaskantavate elektriseadiste jaoks. Lisaks tuleb järgida kasutuskohtas kehtivaid riiklike ohutusnorme, reegleid ja eeskirju.

4.1. Hooldus

⚠ HOIATUS

Enne hooldustöid tõmmake pistik pistikupesast välja!

Puhastage seadet korrapäraselt, eriti kui seda pikema aja vältel ei kasutata. Hoidke seadet tingimustes, kus pole külmumisohtu. Tühjendage ja puhastage kondensaadimahuti (9) ja pumbaga kondensaadimahuti.

Puhastage regulaarselt **REMS Secco 50** õhufiltrit (joon. 6 (28)). Eemaldage õhufilter noole suunas. Puhastage õhufilter sobiva tolmuimejaga või voolava vee all. Vajaduse korral vahetage õhufilter välja. Enne tagasisaigaldamist laske õhufiltril kuivada.

Puhastage **REMS Secco 80** õhufiltrimatti regulaarselt. Selleks tõmmake õhufiltri magnetiga kinnitatud luuki (joon. 3 (17)). Tõmmake traatvardad välja. Puhastage õhufiltrimatti ja õhufiltri luuki (17) nt sobiva tolmuimejaga või voolava vee all. Vajaduse korral vahetage õhufiltrimatt välja.

Puhastage plastosi (nt korpus) ainult puhastusvahendiga REMS CleanM (art nr 140119) või leebetoimelise seebi ja niiske lapiga. Ärge kasutage tavalisi majapidamises kasutatavaid puhastusvahendeid. Need sisaldavad hulgaliselt kemikaale, mis võivad kahjustada plastosi. Puhastada ei tohi bensiini, tärpentiini, lahustite vms vahenditega.

Jälgige, et seadme sisemusse ei satuks vedelikke.

4.2. Kontrollimine / töökorda seadmine

⚠ HOIATUS

Enne remondi- ja parandustöid tõmmake pistik pistikupesast välja! Neid töid tohivad teha ainult pädevad tehnikud.

Täitmine, kontrolli- ja remonditööd on põlevat külmaainet R-290 kasutava jahutusagregaatid puhul keelatud. Põlevat külmaainet kasutava jahutusagregaatid puhul on täitmiseks, kontrolli- ja remonditöödeks on vaja spetsiaalse varustusega töökeskkonda ja erikoolitusega hoolduspersonalit. Ohutuseeskirjade järgimine vähendab ainelise kahju ja/või kehavigastuste ohtu.

5. Rikked

5.1. Rike: Seade ei käivitu.

Põhjus:

- Toitejuhe on katki.

- Seadme defekt.
- Seadmel reguleeritud õhuniiskus on suurem kui ruumi õhuniiskus.

- **REMS Secco 50**: Kondensaadimahuti (9) ei ole täiesti sisse lükatud.
- **REMS Secco 80**: 11,5 l kondensaadimahuti (9) (tarvik, art nr 132100) on **REMS Secco 80** sisse pandud valesti.
- **REMS Secco 80**: Kondensaadimahuti lüliti (5) on valesti seatud.

5.2. Rike: Seadmel seatud õhuniiskuse saavutamisel ei lülitu seade sisse ega välja.

Põhjus:

- Regulaator lülitab seadme sisse/välja siis, kui õhuniiskus on 3% seatud väärtusest suurem või väiksem (**REMS Secco 80**).
- Seatud on pideva toimimise režiimi.

5.3. Rike: Seade lülitub välja, kuigi seadmel seatud õhuniiskuse taset ei ole veel saavutatud.

Põhjus:

- Ümbristeva keskkonna madala temperatuuri ja/või püsirežiimi korral võib seade jääda. **REMS Secco 50** puhul süttib jäätumise märgutuli (joon. 6 (18)). **REMS Secco 80** puhul kuvatakse näidikul (2) jäätumise sümbol (18).

- Toitejuhe on katki.

- Seadme defekt.

Abinõu:

- Laske toitejuhe välja vahetada pädeval tehnikul või REMSi volitatud lepingulises töökojas (**REMS Secco 50**). Vahetage toitejuhe välja. (**REMS Secco 80**).
- Laske seade REMSi volitatud lepingulises töökojas kontrollida/parandada.
- Niiskuse eemaldamine ei ole nõutav või korrigeerige seadmel õhuniiskuse seadet, vt 3. Kasutamine.
- Lükake kondensaadimahuti lõpuni sisse.
- Vt 2.4.2
- Vt 2.3.2 ja 2.4.2

Abinõu:

- Oodake või korrigeerige seadmel õhuniiskuse seadet, vt 3.
- Muutke töörežiimi, vt 3.

Abinõu:

- **REMS Secco 50** puhul töötab ventilaator edasi, kuid kompressor lülitub välja. Pärast jää sulamist lülitub kompressor uuesti sisse, jäätumise märgutuli kustub ja niiskuse eemaldamine / kuivatamine jätkub. **REMS Secco 80** on varustatud automaatse kuumgaas-sulatussüsteemiga. Seda reguleerib seade ise. Seade käivitab pärast seadme ülessulatamist niiskuse eemaldamise / kuivatamise automaatselt, jäätumise sümbol (18) kustub. Kui jäätumine peaks lühikesel ajavahemikul tagant korduma, lülitage **REMS Secco 80** välja. Oodake, kuni jää on täielikult sulanud. Seejärel jätkake niiskuse eemaldamist / kuivatamist.
- Laske toitejuhe välja vahetada pädeval tehnikul või REMSi volitatud lepingulises töökojas (**REMS Secco 50**). Toitejuhtme vahetamine (**REMS Secco 80**).
- Laske seade REMSi volitatud lepingulises töökojas kontrollida/parandada.

5.4. Rike: Niiskuse eemaldamise tulemus on halvenenud.

Põhjus:

- Õhufilter (joon. 6 (28)) või õhufiltrimatt / õhufiltri klapp (joon. 3 (17)) on määrdunud.
- Seadme abil vähendatakse õhuniiskust, seeläbi väheneb ka kondensaadikogus.

Abinõu:

- Puhastage/vahetage osad, vt 4.1. Hooldus.
- Kontrollige, kas niiskuse eemaldamist / kuivatamist saab reguleerida.

5.5. Rike: REMS Secco 80 puhul kuvatakse ekraanil (2) veateade E1 või E3.

Põhjus:

- Ruumi õhuniiskus on väljaspool **REMS Secco 80** mõõtevahemikku $\leq 30\%$ või $\geq 90\%$.
- Õhuniiskuse mõõteandur on defektne.

Abinõu:

- Pange seade pideva toimimise režiimile, vt 3. Kasutamine.
- Laske seade REMSi volitatud lepingulises töökojas kontrollida/parandada.

5.6. Rike: REMS Secco 80 puhul kuvatakse ekraanil (2) veateade E2 või E5.

Põhjus:

- Kompressori temperatuuriandur on defektne.

Abinõu:

- Laske seade REMSi volitatud lepingulises töökojas kontrollida/parandada.

5.7. Rike: REMS Secco 80 puhul kuvatakse näidikul (2) veateade E4.

Põhjus:

- 11,5 l kondensaadimahuti (9) (tarvik, art nr 132100) on täis.
- Kondensaadimahuti lüliti (5) on valesti seadud.

Abinõu:

- Tühjendage 11,5 l kondensaadimahuti.
- Vt 2.3 ja 2.4.

5.8. Rike: REMS Secco 50: Kondensaadimahuti (6) märgutuli vilgub.

Põhjus:

- Kondensaadimahuti (9) on täis.

Abinõu:

- Tühjendage kondensaadimahuti.

5.9. Rike: REMS Secco 50: Jäätumise märgutuli (18) vilgub või põleb pidevalt, ehkki kompressoril ei esine jäätumist.

Põhjus:

- Seade on defektne.

Abinõu:

- Laske seade REMSi volitatud lepingulises töökojas kontrollida/remontida.

6. Jäätmekäitlus

Seadet **REMS Secco 50** ja külmaainet R-410A või R-290, seadet **REMS Secco 80** ja külmaainet R-407C või R-290, pumbaga kondensaadimahuti Secco 50, pumbaga kondensaadimahuti Secco 80, töötunni- ja voolutarbe-loendurit ning patareisid ei tohi nende kasutusaja lõppemisel olmejäätmete hulgas ära visata. Need tuleb kõrvaldada nõuetekohaselt seadusega ettenähtud korras.

7. Tootja garantii

Garantiaeg kestab 12 kuud ja algab hetkest, mil uus toode on esimesele lõpptarbijale üle antud. Üleandmise kuupäeva tõendamiseks tuleb saata ostudokumendi originaal, millele peab olema märgitud ostukuupäev ja toote nimetus. Kõik garantiiajal ilmnevad funktsioonivead, mis on tõendatavalt seotud valmistamis- või materjalivigadega, parandatakse tasuta. Toote garantiaeg ei pikene ega uuene puuduste kõrvaldamisega. Garantii alla ei kuulu kahjustused, mis on tekkinud loomulikust kulumisest, asjatundmatu käsitsemise või kasutamise nõuete rikkumise, tootjapoolsete ettekirjutuste mittetäitmise, sobimatute materjalide kasutamise, ülekoormamise, mitteotstarbekohase kasutamise, enda või kellegi teise poolt vale remontiimise või muu sarnase põhjuse tõttu, mille eest REMS vastutust ei kannata.

Garantiiteenuseid tohivad osutada ainult firma REMS volitatud lepingulised töökojad. Garantiiõuet võetakse arvesse vaid juhul, kui toode tuuakse firma REMS volitatud lepingulisse töökotta, ilma et seda oleks eelnevalt püütud ise parandada. Asendatud tooted ja osad saavad firma REMS omandiks.

Kohale- ja tagasitoimetamise transpordikulud kannab kasutaja.

Firma REMS volitatud lepinguliste töökodade loendi leiате internetis aadressil www.rems.de. Riikides, mida seal ei ole nimetatud, tuleb seade viia hoolduskeskusesse SERVICE-CENTER, Neue Rommelshäuser Straße 4, 71332 Waiblingen, Deutschland. Garantii ei piira kasutajale seadusega tagatud õigusi, eelkõige vigadest tingitud garantiinõuete esitamisel edasimüüjatele, samuti tahtliku kohustuste rikkumise ja tootevastutuse nõuete osas.

See garantii allub Saksa seadustele, v.a Saksamaa rahvusvahelise eraõiguse normdokumendid, samuti ei kehti ÜRO konventsioon kaupade rahvusvahelise ostu-müügilepingute kohta (CISG). Selle ülemaailmselt kehtiva tootjagarantii väljastaja on REMS GmbH & Co KG, Stuttgarter Str. 83, 71332 Waiblingen, Deutschland.

8. Osade kataloog

Osade kataloogi vt www.rems.de → Downloads → Parts lists.

deu EG-Konformitätserklärung

Wir erklären in alleiniger Verantwortung, dass das unter „Technische Daten“ beschriebene Produkt mit den unten aufgeführten Normen gemäß den Bestimmungen der Richtlinien 2014/35/EU, 2014/30/EU, 2011/65/EU, 2015/863/EU, 2019/1781/EU, 2009/125/EG übereinstimmt.

eng EC Declaration of Conformity

We declare under our sole responsibility that the product described under „Technical Data“ is in conformity with the standards below mentioned following the provisions of Directives 2014/35/EU, 2014/30/EU, 2011/65/EU, 2015/863/EU, 2019/1781/EU, 2009/125/EG.

eng Declaration of Conformity (UK)

We declare under our sole responsibility that the product described under „Technical Data“ is in conformity with the standards below mentioned following the provisions of Supply of Machinery (Safety) Regulations 2008 S.I. 2008/1597 (as amended), S.I. 2016/1091 (as amended), S.I. 2012/3032 (as amended), S.I. 2010/2617 (as amended) and the directive 2019/1781/EU.

fra Déclaration de conformité CE

Nous déclarons, de notre seule responsabilité, que le produit décrit au chapitre « Caractéristiques techniques » est conforme aux normes citées ci-dessous, conformément aux dispositions des directives 2014/35/EU, 2014/30/EU, 2011/65/EU, 2015/863/EU, 2019/1781/EU, 2009/125/EG.

ita Dichiarazione di conformità CE

Dichiariamo sotto la nostra esclusiva responsabilità che il prodotto descritto in „Dati tecnici“ è conforme alle norme indicate secondo le disposizioni delle direttive 2014/35/EU, 2014/30/EU, 2011/65/EU, 2015/863/EU, 2019/1781/EU, 2009/125/EG.

spa Declaración de conformidad CE

Declaramos bajo responsabilidad única, que el producto descrito en el apartado „Datos técnicos“ satisface las normas abajo mencionadas conforme a las disposiciones de las directivas 2014/35/EU, 2014/30/EU, 2011/65/EU, 2015/863/EU, 2019/1781/EU, 2009/125/EG.

nld EG-conformiteitsverklaring

Wij verklaren op eigen verantwoordelijkheid dat het onder „Technische gegevens“ beschreven product in overeenstemming is met onderstaande normen volgens de bepalingen van de richtlijnen 2014/35/EU, 2014/30/EU, 2011/65/EU, 2015/863/EU, 2019/1781/EU, 2009/125/EG.

swe EG-försäkran om överensstämmelse

Vi förklarar på eget ansvar att produkten som beskrivs under „Tekniska data“ överensstämmer med nedanstående standarder i enlighet med bestämmelserna i direktiv 2014/35/EU, 2014/30/EU, 2011/65/EU, 2015/863/EU, 2019/1781/EU, 2009/125/EG.

nno EF-samsvarserklæring

Vi erklærer på eget eneansvar at det produktet som er beskrevet under „Tekniske data“ er i samsvar med de nedenfor oppførte standardene i henhold til bestemmelsene i direktivene 2014/35/EU, 2014/30/EU, 2011/65/EU, 2015/863/EU, 2019/1781/EU, 2009/125/EG.

dan EF-overensstemmelsesattest

Vi erklærer på eget ansvar, at det under „Tekniske data“ beskrevne produkt opfylder de nedenfor angivne standarder iht. bestemmelserne fra direktiverne 2014/35/EU, 2014/30/EU, 2011/65/EU, 2015/863/EU, 2019/1781/EU, 2009/125/EG.

fin EY-vaatimustenmukaisuusvakuutus

Vakuutamme yksin vastuullisina, että kohdassa „Tekniset tiedot“ kuvattu tuote on alla mainituissa direktiiveissä 2014/35/EU, 2014/30/EU, 2011/65/EU, 2015/863/EU, 2019/1781/EU, 2009/125/EG määrättyjen standardien vaatimusten mukainen.

por Declaração de Conformidade CE

Declaramos sobre a nossa única responsabilidade que o produto descrito em „Dados técnicos“ corresponde com as normas designadas em baixo de acordo com as disposições da Directiva 2014/35/EU, 2014/30/EU, 2011/65/EU, 2015/863/EU, 2019/1781/EU, 2009/125/EG.

pol Deklaracja zgodności WE

Niniejszym oświadczamy z pełną odpowiedzialnością, iż produkt opisany w rozdziale „Dane techniczne“ odpowiada wymienionym niżej normom zgodnie z postanowieniami dyrektyw 2014/35/EU, 2014/30/EU, 2011/65/EU, 2015/863/EU, 2019/1781/EU, 2009/125/EG.

ces EU-prohlášení o shodě

Prohlašujeme s výhradní odpovědností, že v bodě „Technické údaje“ popsany výrobek odpovídá níže uvedeným normám dle ustanovení směrnic 2014/35/EU, 2014/30/EU, 2011/65/EU, 2015/863/EU, 2019/1781/EU, 2009/125/EG.

slk EU-prehlásenie o zhode

Prehlasujeme s výhradnou zodpovednosťou, že v bode „Technické údaje“ popísaný výrobok zodpovedá nižšie uvedeným normám podľa ustanovení smerníc 2004/108/EC, 2014/30/EU, 2011/65/EU, 2015/863/EU, 2019/1781/EU, 2009/125/EG.

hun EU-megfelelősségi nyilatkozat

Kizárólagos felelősséggel kijelentjük, hogy a „Technikai adatok“ pontban említett termék megfelel, ahogy azt a rendelkezések is előírják a következő szabványoknak 2014/35/EU, 2014/30/EU, 2011/65/EU, 2015/863/EU, 2019/1781/EU, 2009/125/EG.

hrv Izjava o skladnosti EZ

Pod punom odgovornošću izjavljujemo da proizvod opisan u poglavlju „Tehnički podaci“ odgovara dolje navedenim normama skladno direktivama 2014/35/EU, 2014/30/EU, 2011/65/EU, 2015/863/EU, 2019/1781/EU, 2009/125/EG.

srp EZ deklaracija o usaglašenosti

Pod punom odgovornošću izjavljujemo da je proizvod opisan u poglavlju „Tehnički podaci“ u skladu sa dole navedenim normama prema odredbama direktiva 2014/35/EU, 2014/30/EU, 2011/65/EU, 2015/863/EU, 2019/1781/EU, 2009/125/EG.

slv Izjava o skladnosti ES

Izjavljamo pod izključno odgovornostjo, da je izdelek, ki je opisan v poglavju „Tehnični podatki“, skladen s spodaj navedenimi standardi v skladu z določili direktiv 2014/35/EU, 2014/30/EU, 2011/65/EU, 2015/863/EU, 2019/1781/EU, 2009/125/EG.

ron Declarație de conformitate CE

Declaram pe proprie răspundere, că produsul descris la „Date tehnice“ corespunde standardelor de mai jos, în conformitate cu prevederile Directivelor europene 2014/35/EU, 2014/30/EU, 2011/65/EU, 2015/863/EU, 2019/1781/EU, 2009/125/EG.

rus Совместимость по EG

Мы заявляем под единоличную ответственность, что описанное в разделе „Технические данные“ изделие соответствует приведенным ниже стандартам согласно положениям Директив 2014/35/EU, 2014/30/EU, 2011/65/EU, 2015/863/EU, 2019/1781/EU, 2009/125/EG.

ell Δήλωση συμμόρφωσης EK

Δια της παρούσης και με πλήρη ευθύνη δηλώνουμε ότι το προϊόν που περιγράφεται στα „Τεχνικά χαρακτηριστικά“ συμφωνεί με τα κάτωθι πρότυπα, σύμφωνα με τους κανονισμούς των Οδηγιών 2014/35/EU, 2014/30/EU, 2011/65/EU, 2015/863/EU, 2019/1781/EU, 2009/125/EG.

tur AB Uygunluk Beyanı

“Teknik Veriler” başlığı altında tarif edilen ürünün 2014/35/EU, 2014/30/EU, 2011/65/EU, 2015/863/EU, 2019/1781/EU, 2009/125/EG sayılı direktif hükümleri uyarınca aşağıda yer alan normlara uygun olduğunu, sorumluluğu tarafımıza ait olmak üzere beyan ederiz.

bul Декларация за съответствие на ЕО

Със следното декларираме под собствена отговорност, че описаният в „Технически характеристики“ продукти съответства на посочените по-долу стандарти съгласно разпоредбите на директивите 2014/35/EU, 2014/30/EU, 2011/65/EU, 2015/863/EU, 2019/1781/EU, 2009/125/EG.

lit EB atitikties deklaracija

Mes atsakingai pareiškiame, kad skyriuje „Techniniai duomenys“ aprašytas gaminys atitinka toliau išvardytus standartus pagal 2004/108/EC, 2014/30/EU, 2011/65/EU, 2015/863/EU, 2019/1781/EU, 2009/125/EG direktyvų nuostatas.

lav ES atbilstības deklarācija

Ar visu atbildību apliecinām, ka „Tehniskajos datos“ aprakstītais produkts atbilst norādītajām normām atbilstoši direktīvu 2014/35/EU, 2014/30/EU, 2011/65/EU, 2015/863/EU, 2019/1781/EU, 2009/125/EG prasībām.

est EÜ vastavusdeklaratsioon

Kinnitame ainuvastutajana, et „tehniliste andmete“ all kirjeldatud toode on kooskõlas allpool toodud normidega vastavalt direktiivide 2014/35/EU, 2014/30/EU, 2011/65/EU, 2015/863/EU, 2019/1781/EU, 2009/125/EG sätetele.

EN 60335-1:2012 + AC:2014 + A11:2014 + A13:2017 + A1:2019 + A2:2019 + A14:2019 + A15:2021 + A16:2023, EN 60335-2-40:2003 + A11:2004 + A12:2005 + A1:2006 + Cor.:2006 + A2:2009 + Cor.:2010 + A13:2012 + A13:2012/AC:2013, EN 62233:2008, EN IEC 55014-1:2021, EN IEC 55014-2:2021, EN IEC 61000-3-2:2019 + A1:2021, EN 61000-3-3:2013 + A1:2019 + A2:2021 + A2:2021/AC:2022